

Faksu

P-3025 MFP / P-3525 MFP

Podręcznik obsługi



P-3025 MFP / P-3525 MFP

Faksu

Kopia / Wydruk / Skan / Faks

A4

Konwencje dotyczące bezpieczeństwa użyte w tym podręczniku

Przed rozpoczęciem korzystania z faksu należy przeczytać ten podręcznik. Podręcznik należy przechowywać w pobliżu faksu, aby mieć do niego łatwy dostęp.

Rozdziały tego podręcznika oraz części faksu oznaczone symbolami zawierają ostrzeżenia dotyczące zabezpieczeń, które mają chronić użytkownika, inne osoby i znajdujące się w otoczeniu obiekty oraz zapewniać prawidłowe i bezpieczne użytkowanie urządzenia. Symbole i ich znaczenia są przedstawione poniżej.



OSTRZEŻENIE: Oznacza, że nieuwaga lub niestosowanie się do podanych zaleceń może spowodować ciężkie obrażenia, a nawet śmierć.



PRZESTROGA: Oznacza, że nieuwaga lub niestosowanie się do podanych zaleceń może spowodować obrażenia lub uszkodzenia mechaniczne.

Symbole

Symbol \triangle oznacza, że dana sekcja zawiera ostrzeżenia. Wewnątrz symbolu podany jest określony rodzaj uwagi.



.... [Ostrzeżenie ogólne]



.... [Ostrzeżenie o wysokiej temperaturze]

Symbol \odot wskazuje, że powiązana część zawiera informacje dotyczące zabronionych działań. Rodzaje zabronionych czynności są podane wewnątrz symbolu.



.... [Ostrzeżenie przed zabronionymi czynnościami]



.... [Demontaż zabroniony]

Symbol \bullet oznacza, że dana sekcja zawiera informacje o czynnościach obowiązkowych. Rodzaje tych czynności są określone wewnątrz symbolu.



.... [Alarm dotyczący czynności obowiązkowej]



.... [Wyciągnij wtyczkę z gniazdka]



.... [Zawsze podłączaj urządzenie do gniazdka sieciowego z uziemieniem]

Skontaktuj się z przedstawicielem działu serwisu w celu zamówienia zamiennika, jeżeli ostrzeżenia dotyczące zabezpieczeń w tym Podręczniku obsługi są nieczytelne lub jeżeli podręcznik nie został dostarczony. (Usługa odpłatna)

<Uwaga>

Ze względu na wprowadzane usprawnienia informacje zawarte w tym podręczniku mogą ulec zmianie bez powiadomienia.

Spis treści

1	Nazwy i funkcje części	
	Panel operacyjny	1-2
	Urządzenie	1-4
2	Przygotowanie przed rozpoczęciem użytkowania	
	Wybór linii telefonicznej (tylko wersja calowa)	2-2
	Wybór identyfikacji terminalu transmisji (TTI)	2-3
	Konfiguracja informacji TTI	2-4
	Wprowadzanie daty i godziny	2-6
	Podłączenie do prywatnej centrali abonenckiej PBX (tylko w Europie)	2-8
3	Obsługa FAKSU (podstawowa)	
	Automatyczne wysyłanie	3-2
	Automatyczne odbieranie faksów	3-8
	Anulowanie komunikacji	3-10
	Korzystanie z książki adresowej	3-13
	Korzystanie z klawiszy szybkiego dostępu	3-22
	Wybieranie tego samego odbiorcy (wybieranie ponowne)	3-24
4	Sprawdzanie wyników transmisji i stanu zapisywania	
	Narzędzia do sprawdzania wyników transmisji i stanu zapisu	4-2
	Sprawdzanie historii zadań faksu	4-3
	Wydruk raportów administracyjnych	4-5
	Raport wyniku odbioru FAKSU za pośrednictwem poczty elektronicznej	4-10
5	Konfiguracja i zapisywanie	
	Automatyczne włączanie faksu lub telefonu	5-2
	Automatyczne włączanie faksu lub automatycznej sekretarki	5-4
	Kod kraju faksu	5-6
	Dzwonki	5-7
	Regulacja głośności	5-8
	Liczba ponowień	5-9
	Transmisja ECM	5-10
	Początkowa prędkość transmisji	5-11
	Tryb odbioru	5-12
	Data/godzina odbioru	5-13
	Rodzaj nośnika wydruku	5-14
6	Rozwiązywanie problemów	
	Funkcjonowanie wskaźników podczas operacji wysyłania/odbioru	6-2
	Środki ostrożności związane z wyłączeniem zasilania	6-2
	Komunikaty o błędach	6-3
	Rozwiązywanie problemów	6-5
Dodatek		
	Sposób wpisywania znaków	Dodatek-2
	Dane techniczne (funkcja faksu)	Dodatek-3
	Lista menu	Dodatek-4
	Lista kodów błędów	Dodatek-6

Informacje dotyczące bezpieczeństwa

Informacje o podręczniku obsługi

Niniejszy podręcznik obsługi zawiera informacje dotyczące korzystania z funkcji faksu niniejszego urządzenia. Przed rozpoczęciem użytkowania urządzenia należy zapoznać się z podręcznikiem obsługi. Podręcznik należy przechowywać w pobliżu urządzenia, aby mieć do niego łatwy dostęp.

Podczas obsługi urządzenia należy korzystać z instrukcji bezpieczeństwa (broszura) i podręcznika obsługi (na płycie DVD) w celu uzyskania informacji na poniższe tematy.

- Etykiety ostrzegawcze
- Ostrzeżenia dotyczące instalacji
- Ostrzeżenia dotyczące obsługi
- Ładowanie papieru
- Wymiana pojemnika z tonerem
- Usuwanie zaciętego papieru
- Usuwanie awarii
- Czyszczenie

Zasilanie/Uziemianie urządzenia

Nie podłączać urządzenia do tego samego gniazdka co klimatyzator, kserokopiarka itp.

Informacje ogólne

Informacje prawne

PRODUCENT NIE PONOSI ODPOWIEDZIALNOŚCI ZA UTRATĘ CZĘŚCI LUB CAŁOŚCI ODBIERANYCH DOKUMENTÓW, JEŚLI POWSTAŁA ONA W WYNIKU USZKODZEŃ SYSTEMU FAKSU, USTEREK, NIEPRAWIDŁOWEJ EKSPLOATACJI LUB DZIAŁANIA CZYNNIKÓW ZEWNĘTRZNYCH, TAKICH JAK PRZERWY W DOSTAWIE ENERGII. DOTYCZY TO RÓWNIEŻ STRAT EKONOMICZNYCH LUB UTRATY ZYSKÓW WSKUTEK NIEWYKORZYSTANIA MOŻLIWOŚCI NA SKUTEK NIEODEBRANIA POŁĄCZEŃ LUB NAGRANYCH W ZWIĄZKU Z TYM WIADOMOŚCI.

Informacje o znakach towarowych

- Adobe i Acrobat są zastrzeżonymi znakami towarowymi firmy Adobe Systems Incorporated.

Wszystkie pozostałe nazwy firm i produktów użyte w niniejszym podręczniku obsługi są znakami towarowymi lub zastrzeżonymi znakami towarowymi odpowiednich firm. W niniejszym podręczniku nie stosuje się znaków [™] i [®].

WAŻNE INSTRUKCJE DOTYCZĄCE BEZPIECZEŃSTWA

Podczas użytkowania urządzeń telefonicznych należy stosować podstawowe środki ostrożności mające na celu zminimalizowanie ryzyka powstania pożaru oraz porażenia prądem elektrycznym i innych urazów, takie jak:

UWAGA: Aby zmniejszyć ryzyko powstania pożaru, należy stosować wyłącznie kabel typu No.26 AWG lub grubszy umieszczony na liście UL bądź posiadający atest CSA.

- 1 Nie używać niniejszego produktu w pobliżu wody, na przykład obok wanny, umywalki, zlewu kuchennego lub balii, w wilgotnej piwnicy lub w pobliżu basenu.
- 2 Unikać używania telefonu (innego niż bezprzewodowy) podczas burzy. Stwarza on niewielkie ryzyko porażenia piorunem.
- 3 Nie używać telefonu znajdującego się w pobliżu miejsca wycieku gazu do zgłoszenia tego wycieku.
- 4 Używać wyłącznie przewodów zasilających i baterii wskazanych w niniejszym podręczniku. Nie wrzucać baterii do ognia. Może to spowodować eksplozję. Zapoznać się z lokalnymi przepisami dotyczącymi utylizacji.

ZACHOWAĆ NINIEJSZE INSTRUKCJE

IMPORTANTES MESURES DE SECURITE

Certaines mesures de sécurité doivent être prises pendant l'utilisation de matériel téléphonique afin de réduire les risques d'incendie, de choc électrique et de blessures. En voici quelques unes:

- 1** Ne pas utiliser l'appareil près de l'eau, p. ex., près d'une baignoire, d'un lavabo, d'un évier de cuisine, d'un bac à laver, dans un sous-sol humide ou près d'une piscine.
- 2** Eviter d'utiliser le téléphone (sauf s'il s'agit d'un appareil sans fil) pendant un orage électrique. Ceci peut présenter un risque de choc électrique causé par la foudre.
- 3** Ne pas utiliser l'appareil téléphonique pour signaler une fuite de gaz s'il est situé près de la fuite.
- 4** Utiliser seulement le cordon d'alimentation et le type de piles indiqués dans ce manuel. Ne pas jeter les piles dans le feu: elles peuvent exploser. Se conformer aux règlements pertinents quant à l'élimination des piles.

CONSERVER CES INSTRUCTIONS



Deklaracje zgodności z dyrektywami europejskimi

DEKLARACJA ZGODNOŚCI Z DYREKTYWAMI 2004/108/WE, 2006/95/EWG, 93/68/EWG, 1999/5/WE i 2009/125/WE

Deklarujemy, przejmując pełną odpowiedzialność, że produkt, którego dotyczy ta deklaracja, jest zgodny z następującymi specyfikacjami:

Ograniczenia i metody pomiaru parametrów odporności sprzętu informatycznego	EN55024
Ograniczenia i metody pomiaru zakłóceń radiowych emitowanych przez sprzęt informatyczny	EN55022 Class B
Ograniczenia emisji zakłóceń harmoniczných dla prądu o natężeniu ≤ 16 A na fazę	EN61000-3-2
Ograniczenia wahań napięcia i migotania w urządzeniach zasilanych niskim napięciem o natężeniu nominalnym równym ≤ 16 A	EN61000-3-3
Bezpieczeństwo eksploatacji sprzętu informatycznego, w tym sprzętu elektrycznego	EN60950-1
Urządzenia końcowe; wymagania przyłączeniowe dotyczące zatwierdzania na obszarze Europy podłączania urządzeń końcowych do analogowych publicznych komutowanych sieci telefonicznych (z wyłączeniem urządzeń końcowych wspomagających usługi telefonii głosowej), w których adresowanie sieci, jeśli jest zapewnione, wykorzystuje wybieranie dwutonowe wieloczęstotliwościowe (DTMF).	TBR 21

Regulacje techniczne dotyczące urządzeń końcowych

Niniejsze urządzenie końcowe spełnia wymagania następujących norm:

- TBR21
- AN 01R00 Norma AN dla Portugalii
- AN 02R01 Norma AN dla Szwajcarii i Norwegii
- AN 05R01 Norma AN dla Niemiec, Hiszpanii, Grecji, Portugalii i Norwegii
- AN 06R00 Norma AN dla Niemiec, Grecji i Portugalii
- AN 07R01 Norma AN dla Niemiec, Hiszpanii, Portugalii i Norwegii
- AN 09R00 Norma AN dla Niemiec
- AN 10R00 Norma AN dla Niemiec
- AN 11R00 Norma AN dla Portugalii
- AN 12R00 AN dla Hiszpanii
- AN 16R00 Uwaga ogólna
- DE 03R00 Narodowa norma AN dla Niemiec
- DE 04R00 Narodowa norma AN dla Niemiec
- DE 05R00 Narodowa norma AN dla Niemiec
- DE 08R00 Narodowa norma AN dla Niemiec
- DE 09R00 Narodowa norma AN dla Niemiec
- DE 12R00 Narodowa norma AN dla Niemiec
- DE 14R00 Narodowa norma AN dla Niemiec
- ES 01R01 Narodowa norma AN dla Hiszpanii
- GR 01R00 Narodowa norma AN dla Grecji
- GR 03R00 Narodowa norma AN dla Grecji
- GR 04R00 Narodowa norma AN dla Grecji
- NO 01R00 Narodowa norma AN dla Norwegii
- NO 02R00 Narodowa norma AN dla Norwegii
- P 03R00 Narodowa norma AN dla Portugalii
- P 08R00 Narodowa norma AN dla Portugalii

Deklaracja zgodności sieciowej

Producent oświadcza, że urządzenie zostało zaprojektowane do pracy w publicznych komutowanych sieciach telefonicznych w następujących krajach:

- | | | | |
|------------------|------------|----------------|-------------|
| ■Austria | ■Niemcy | ■Liechtenstein | ■Słowacja |
| ■Belgia | ■Grecja | ■Litwa | ■Słowenia |
| ■Bułgaria | ■Cypr | ■Węgry | ■Luksemburg |
| ■Hiszpania | ■Czechy | ■Islandia | ■Malta |
| ■Szwecja | ■Dania | ■Irlandia | ■Norwegia |
| ■Szwajcaria | ■Estonia | ■Włochy | ■Polska |
| ■Holandia | ■Finlandia | ■Łotwa | ■Portugalia |
| ■Wielka Brytania | ■Francja | ■Rumunia | |

Wstęp

Informacje o podręczniku

Niniejszy podręcznik zawiera następujące rozdziały.

Rozdział 1 – Nazwy i funkcje części

Zawiera opis części urządzenia i klawiszy panelu operacyjnego.

Rozdział 2 – Przygotowanie przed rozpoczęciem użytkowania

Zawiera instrukcje dotyczące wprowadzania ustawień niezbędnych przed rozpoczęciem użytkowania faksu

Rozdział 3 – Obsługa FAKSU (podstawowa)

Zawiera instrukcje dotyczące obsługi podstawowych funkcji faksu, takich jak wysyłanie i odbieranie oryginałów.

Rozdział 4 – Sprawdzanie wyników transmisji i stanu zapisywania

Zawiera instrukcje dotyczące sprawdzania na wyświetlaczu urządzenia stanu ostatnich transmisji. Ponadto zawiera on instrukcje dotyczące drukowania raportów administracyjnych w celu sprawdzenia wyników komunikacji, ustawień oraz stanu danych zapisanych w urządzeniu.

Rozdział 5 – Konfiguracja i zapisywanie

Zawiera instrukcje dotyczące zapisywania ustawień funkcji, takich jak regulacja głośności i dźwięk alarmu.

Rozdział 6 – Rozwiązywanie problemów

Zawiera instrukcje dotyczące reagowania na błędy i rozwiązywania problemów.

Dodatek

Zawiera instrukcje dotyczące wprowadzania znaków oraz dane techniczne urządzenia.

Oznaczenia stosowane w tym podręczniku

W podręczniku stosuje się następujące oznaczenia w zależności od typu opisu.

Oznaczenie	Opis	Przykład
Pogrubienie	Oznacza klawisze panelu operacyjnego lub ekran wyświetlany na komputerze.	Naciśnij klawisz Start .
[Zwykły]	Oznacza pozycję wybraną na wyświetlaczu.	Wybierz opcję [System].
<i>Kursywa</i>	Oznacza komunikat pojawiający się na wyświetlaczu.	Wyświetlany jest komunikat <i>Gotowa do kopiowania</i> .
	Służy również do podkreślenia kluczowego terminu, frazy lub oznacza odwołanie do dodatkowych informacji.	Aby uzyskać więcej informacji, zapoznaj się z częścią <i>Czuwanie i automatyczne czuwanie na stronie 3–5</i> .
Uwaga	Oznacza dodatkową informację lub operację.	UWAGA:
Ważne	Wskazuje czynności, które są wymagane lub zabronione w celu uniknięcia problemów.	WAŻNE:
Przeestroga	Oznacza zasady, których należy przestrzegać, aby uniknąć obrażeń ciała lub uszkodzenia urządzenia, oraz objaśnia, jak postępować w takim przypadku.	PRZESTROGA:

1 Nazwy i funkcje części

W niniejszym rozdziale zawarto informacje na temat nazw części faksu.

Aby uzyskać informacje na temat innych części, patrz *Podręcznik obsługi urządzenia*.

- Panel operacyjny 1-2
- Urządzenie 1-4

Panel operacyjny

Aby uzyskać informacje dotyczące nazw klawiszy i wskaźników związanych z funkcjami innymi niż faks, patrz *Podręcznik obsługi urządzenia*.

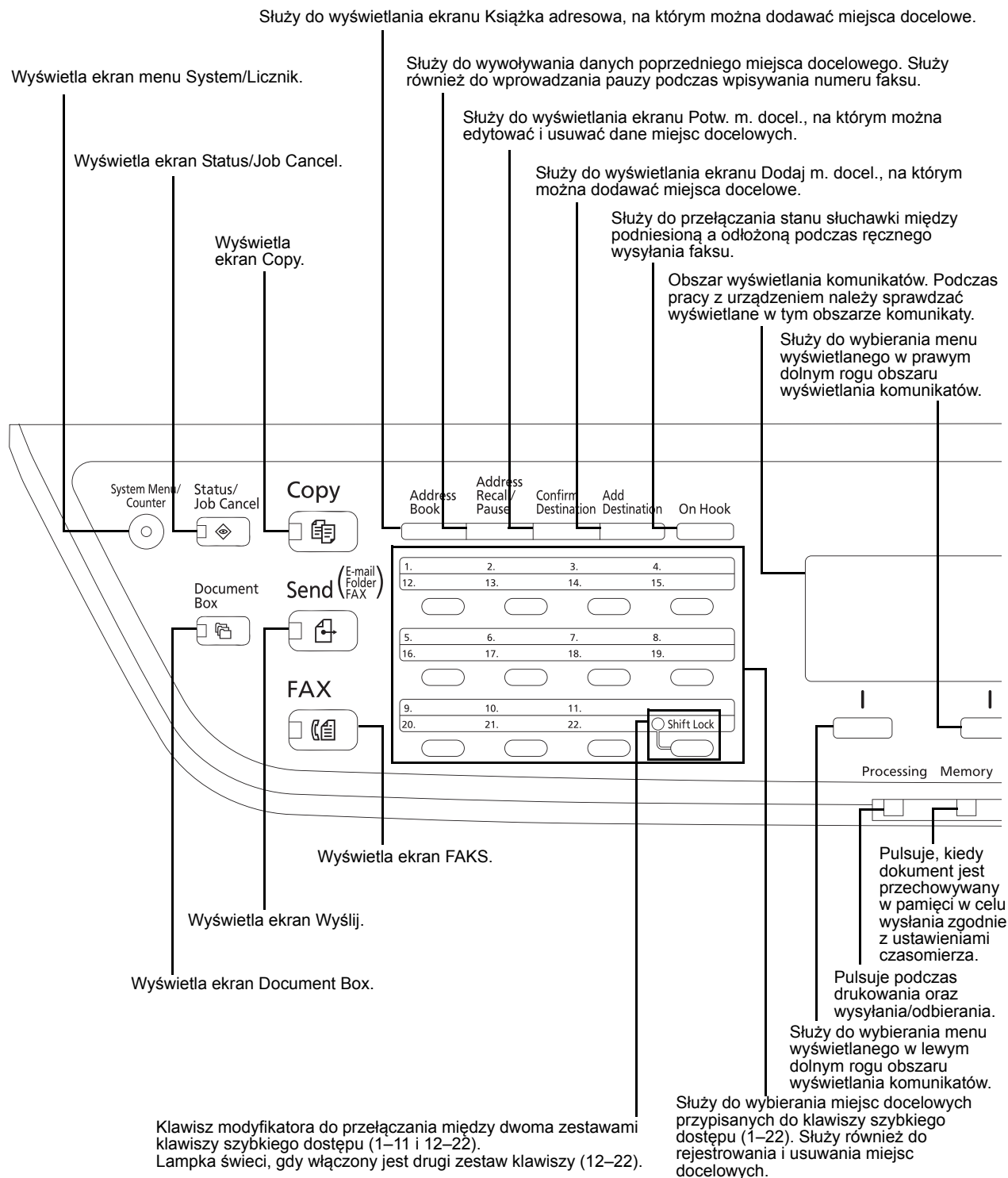

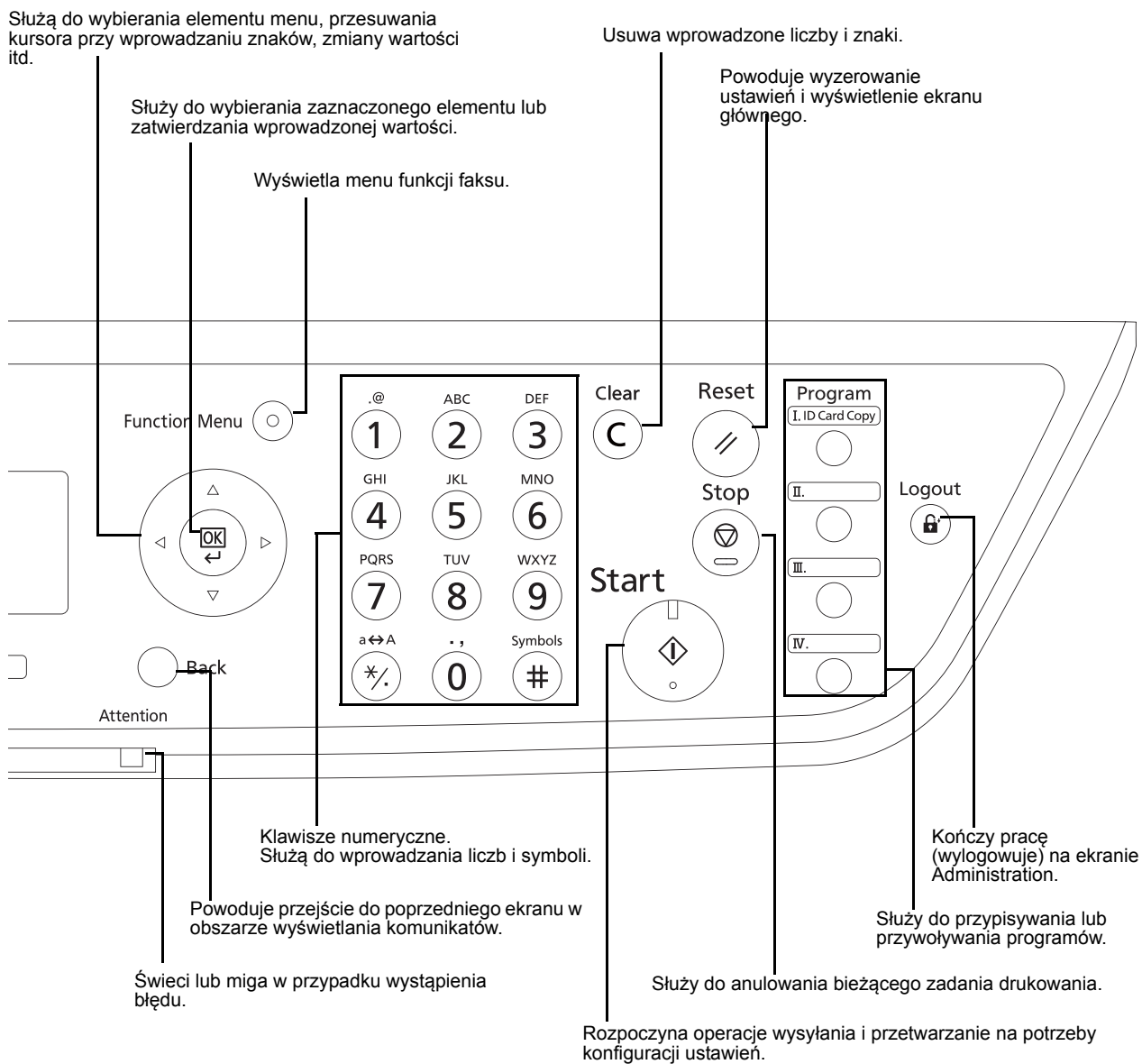

Urządzenie

W niniejszym rozdziale znajdują się informacje na temat nazw części faksu.

Aby uzyskać informacje dotyczące części związanych z funkcjami niedotyczącymi faksu, patrz *Podręcznik obsługi urządzenia*.

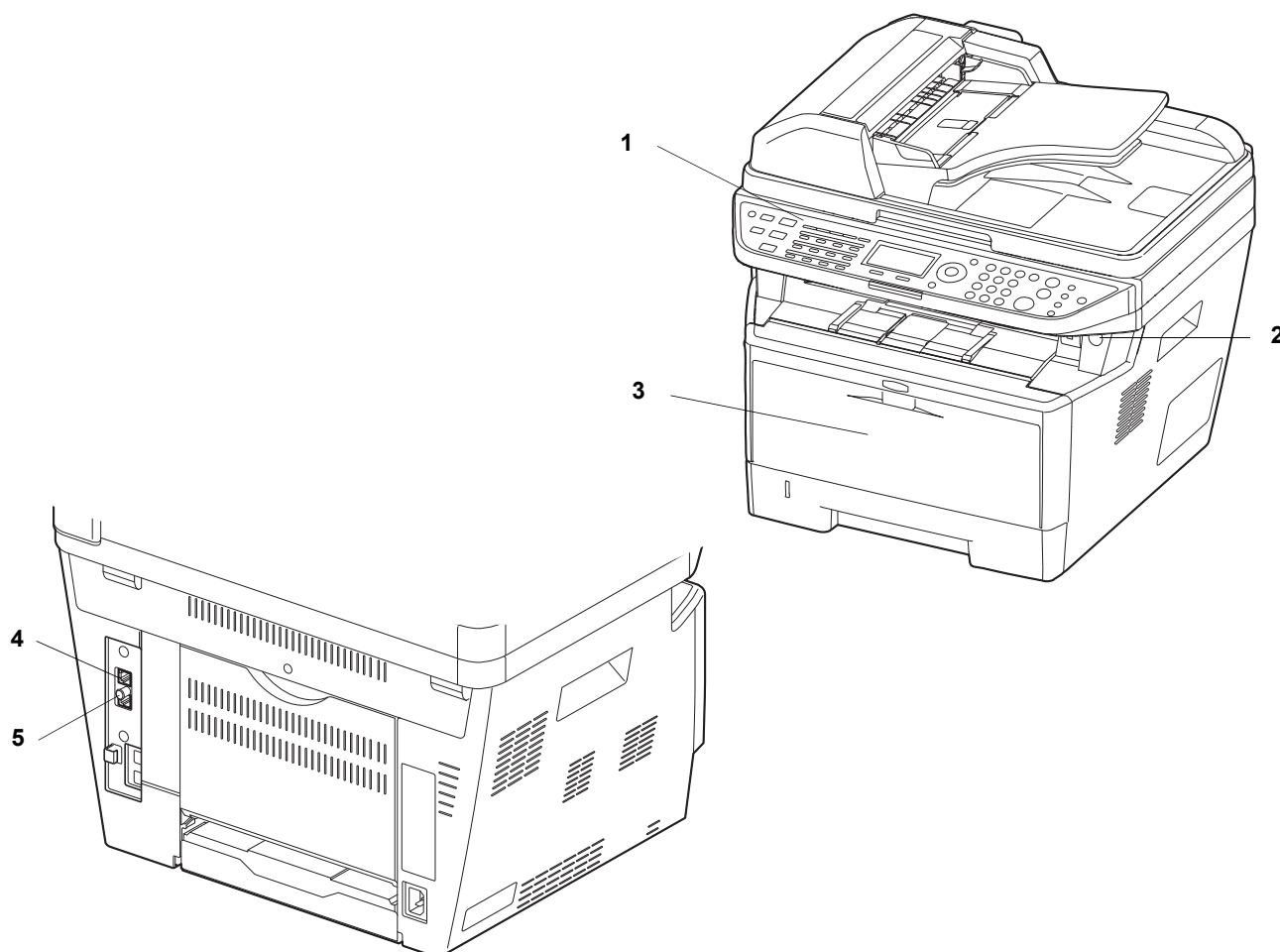

1	Panel operacyjny	Ten panel służy do obsługi faksu.
2	Włącznik zasilania	Naciśnij, aby włączyć zasilanie przed skorzystaniem z faksu lub funkcji kopiowania. Ekran komunikatów zostanie podświetlony.
3	Taca uniwersalna	Na tej tacy należy umieścić papier innego typu niż znajdujący się w kasecie (np. papier specjalny).
4	Złącze LINE	Do tego złącza należy podłączyć przewód modułowy linii telefonicznej.
5	Złącze TEL	Do tego złącza należy podłączyć przewód modułowy, jeśli używany jest aparat telefoniczny.

WAŻNE: Nie można automatycznie odbierać faksów, gdy zasilanie jest wyłączone.

Moduł przetwarzania dokumentów

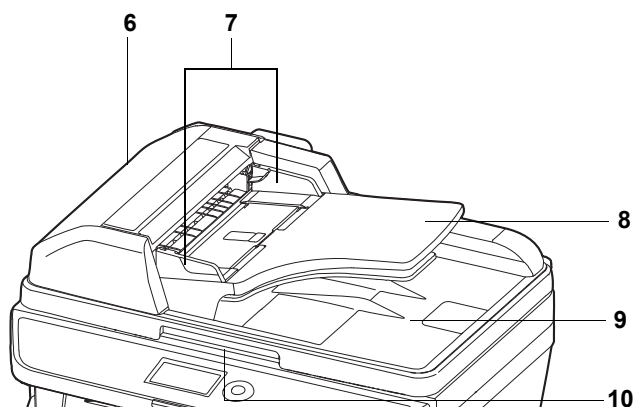

6	Pokrywa górna	Tę pokrywę należy otworzyć w razie zacięcia oryginału w module przetwarzania dokumentów.
7	Prowadnica szerokości oryginałów	Należy dopasować tę prowadnicę do szerokości oryginału.
8	Płyta oryginałów	Na tej płycie należy układać oryginały.
9	Płyta wydawania oryginałów	Na tę płytę wysuwane są odczytane oryginały.
10	Rączka do otwierania i zamykania modułu przetwarzania dokumentów	Należy trzymać ten uchwyt podczas otwierania lub zamykania modułu przetwarzania dokumentów.

2 Przygotowanie przed rozpoczęciem użytkowania

Niniejszy rozdział zawiera opis niezbędnych przygotowań urządzenia do użycia.

Klient nie musi wykonywać opisanych niżej czynności, jeśli urządzenie zostało przygotowane do pracy przez pracownika serwisu.

- Wybór linii telefonicznej (tylko wersja całowa) 2-2
- Wybór identyfikacji terminalu transmisji (TTI)..... 2-3
- Konfiguracja informacji TTI..... 2-4
- Wprowadzanie daty i godziny..... 2-6
- Podłączenie do prywatnej centrali abonenckiej PBX (tylko w Europie)..... 2-8

Wybór linii telefonicznej (tylko wersja calowa)

Wybór linii telefonicznej zależy od umowy zawartej z operatorem. Należy pamiętać, że wybór niewłaściwej linii telefonicznej uniemożliwia wysyłanie faksów.

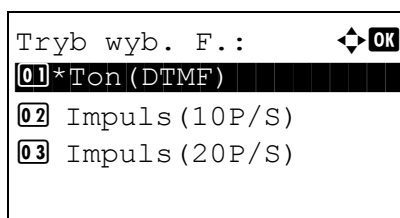

- 1 Naciśnij klawisz **System Menu/Counter**.
- 2 Naciśnij klawisz Δ lub ∇ i wybierz opcję [FAKS].
- 3 Naciśnij klawisz **OK**.
- 4 Naciśnij klawisz Δ lub ∇ i wybierz opcję [Transmisja].
- 5 Naciśnij klawisz **OK**.
- 6 Naciśnij klawisz Δ lub ∇ i wybierz opcję [Tryb wyb. F.].
- 7 Naciśnij klawisz **OK**.
- 8 Naciśnij klawisz Δ lub ∇ , aby wybrać opcję [Ton(DTMF)] , [Impuls(10P/S)] lub [Impuls(20P/S)], w zależności od używanej linii telefonicznej.
- 9 Naciśnij klawisz **OK**.

Wybór identyfikacji terminalu transmisji (TTI)

Identyfikacja terminalu transmisji (TTI) to zbiór informacji o urządzeniu (terminalu transmisji) drukowany na faksie w systemie odbiorczym. To urządzenie pozwala użytkownikowi zdecydować, czy dane TTI będą drukowane przez urządzenie odbiorcze. Informacje zawierają datę i godzinę transmisji, liczbę przesyłanych stron oraz numer/ID faksu lokalnego. Można też zdecydować, czy informacje TTI będą drukowane w obrębie przesyłanego obrazu, czy poza jego krawędziami.

UWAGA: Zazwyczaj w ramach identyfikacji terminalu transmisji drukowana jest nazwa faksu lokalnego. Natomiast w przypadku włączenia funkcji rozliczania zadań i wysłania oryginałów po wprowadzeniu identyfikatora konta, drukowana jest nazwa konta.

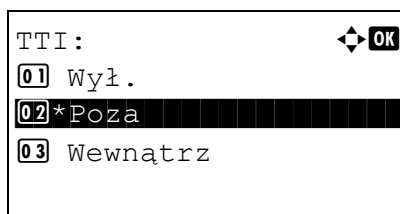

- 1 Naciśnij klawisz **System Menu/Counter**.
- 2 Naciśnij klawisz Δ lub ∇ i wybierz opcję [FAKS].
- 3 Naciśnij klawisz **OK**.
- 4 Naciśnij klawisz Δ lub ∇ i wybierz opcję [Transmisja].
- 5 Naciśnij klawisz **OK**.
- 6 Naciśnij klawisz Δ lub ∇ i wybierz opcję [TTI].
- 7 Naciśnij klawisz **OK**.
- 8 Naciśnij klawisz Δ lub ∇ , aby wybrać miejsce wydruku informacji lub opcję [Wył.], aby nie drukować identyfikatora TTI.
- 9 Naciśnij klawisz **OK**.

Konfiguracja informacji TTI

Zarejestruj nazwę (nazwę faksu lokalnego), numer faksu i lokalny identyfikator faksu, drukowane w obszarze identyfikacji terminalu transmisji (TTI).

Dzięki rejestracji danych TTI odbiorca może łatwo ustalić pochodzenie faksu.

Rejestracja nazwy faksu lokalnego

Zarejestruj nazwę faksu lokalnego, wydrukowaną w obszarze identyfikacji terminalu transmisji.

UWAGA: Aby zmienić wpis, wykonaj tę samą operację.

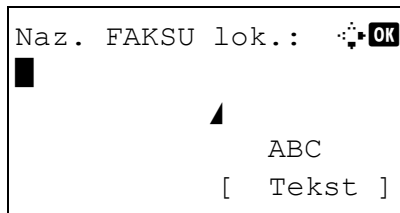

- 1 Naciśnij klawisz **System Menu/Counter**.
- 2 Naciśnij klawisz Δ lub ∇ i wybierz opcję [FAKS].
- 3 Naciśnij klawisz **OK**.
- 4 Naciśnij klawisz Δ lub ∇ i wybierz opcję [Transmisja].
- 5 Naciśnij klawisz **OK**.
- 6 Naciśnij klawisz Δ lub ∇ i wybierz opcję [Naz. FAKSU lok.].
- 7 Naciśnij klawisz **OK**.
- 8 Wpisz *nazwę faksu lokalnego* do rejestracji. Można wprowadzić maksymalnie 32 znaki.

UWAGA: Aby uzyskać szczegółowe informacje dotyczące wpisywania znaków, patrz *Dane techniczne (funkcja faksu) w Dodatku-3*.

- 9 Naciśnij klawisz **OK**.

Wpisywanie informacji o faksie lokalnym

Zarejestruj informacje o faksie lokalnym (lokalny numer/identyfikator faksu), wydrukowane w obszarze identyfikacji terminalu transmisji (TTI). Lokalny identyfikator faksu służy do limitowania transmisji.

- 1 Naciśnij klawisz **System Menu/Counter**.
- 2 Naciśnij klawisz Δ lub ∇ i wybierz opcję [FAKS].
- 3 Naciśnij klawisz **OK**.
- 4 Naciśnij klawisz Δ lub ∇ i wybierz opcję [Transmisja].
- 5 Naciśnij klawisz **OK**.

Po wpisaniu lokalnego numeru faksu przejdź do następnego kroku. Po wpisaniu lokalnego numeru identyfikatora faksu przejdź do kroku nr 10.

Wprowadzanie lokalnego numeru faksu

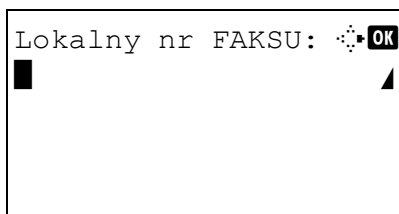

- 6 Naciśnij klawisz Δ lub ∇ i wybierz opcję [Lokalny nr FAKSU].
- 7 Naciśnij klawisz **OK**.
- 8 Użyj klawiszy numerycznych, aby wpisać lokalny numer faksu do rejestracji. Można wprowadzić maksymalnie 20 znaków.

UWAGA: Naciśnij klawisz \triangleleft lub \triangleright , aby przesunąć kursor. W razie potrzeby poprawy numeru naciśnij klawisz **Clear**, aby usunąć wybrane cyfry, a następnie wprowadź nowy numer. Aby usunąć wszystkie wprowadzone cyfry i powrócić do domyślnego ekranu, naciśnij klawisz **Reset**.

Wprowadzanie lokalnego identyfikatora faksu

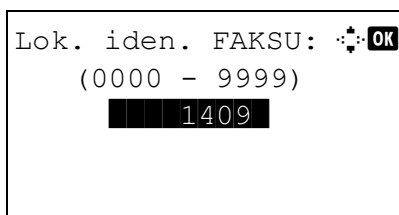

- 9 Naciśnij klawisz **OK**.
- 10 Naciśnij klawisz Δ lub ∇ i wybierz opcję [Lok. iden. FAKSU].
- 11 Naciśnij klawisz **OK**.
- 12 Użyj klawiszy numerycznych, aby wpisać lokalny, czterocyfrowy identyfikator faksu.
- 13 Naciśnij klawisz **OK**.

Wprowadzanie daty i godziny

Ustaw datę i czas na wbudowanym zegarze urządzenia. Należy zwrócić uwagę, czy wprowadzana jest prawidłowa data i godzina, ponieważ funkcja opóźnionej transmisji faksu działa na podstawie czasu ustawionego na tym zegarze.

WAŻNE: Należy regularnie korygować czas wyświetlany na panelu operacyjnym. Na skutek błędów wyświetlany czas może odbiegać od czasu rzeczywistego.

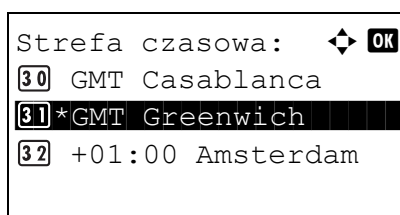
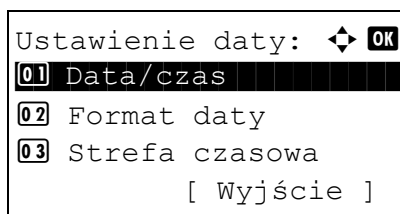
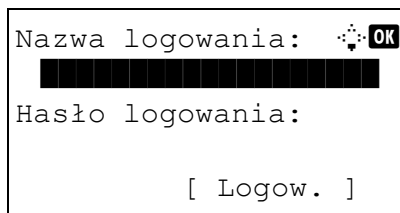
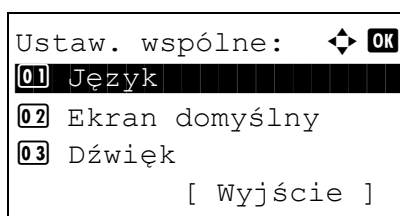
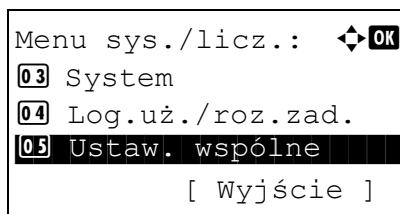

1 W Menu sys./licz. naciśnij klawisz Δ lub ∇ , aby wybrać opcję [Ustaw. wspólne].

2 Naciśnij klawisz **OK**. Zostanie wyświetlone menu Ustaw. wspólne.

3 Naciśnij klawisz Δ lub ∇ , aby wybrać opcję [Ustawienie daty], a następnie naciśnij klawisz **OK**.

Zostanie wyświetlony ekran logowania. Następnie wprowadź identyfikator i hasło użytkownika z uprawnieniami administratora, aby się zalogować, i naciśnij przycisk [Logow.] (prawy klawisz **Select**).

Model	Model 30 str./min	Model 35 str./min
Nazwa logowania	3000	3500
Hasło logowania	3000	3500

4 Zostanie wyświetlone menu Ustawienie daty.

5 Naciśnij klawisz Δ lub ∇ i wybierz opcję [Strefa czasowa].

6 Naciśnij klawisz **OK**. Zostanie wyświetlony ekran Strefa czasowa.

Czas letni:		↔	OK
01	*Wył.		
02	Wł.		

Data/czas:			↔	OK
Rok	Miesiąc	Dzień		
2011	01	01		
(Strefa		czasowa:		
Greenwich)				

Data/czas:			↔	OK
Godz.	Min	Sek.		
11	:	45:	50	
(Strefa		czasowa:		
Greenwich)				

- 7 Naciśnij klawisz Δ lub ∇ , aby wybrać swój region, a następnie naciśnij klawisz **OK**.
- 8 Naciśnij klawisz Δ lub ∇ i wybierz opcję [Czas letni]. Zostanie wyświetlony ekran Czas letni.

UWAGA: Jeżeli wybierzesz strefę, w której nie stosuje się czasu letniego, ekran ustawiania czasu letniego nie zostanie wyświetlony.

- 9 Naciśnij klawisz Δ lub ∇ , aby wybrać opcję [Wł.] lub [Wył.], a następnie naciśnij klawisz **OK**.
- 10 Naciśnij klawisz Δ lub ∇ , aby wybrać opcję [Data/czas], a następnie naciśnij klawisz **OK**. Zostanie wyświetlony ekran wprowadzania daty i godziny.
- 11 Naciśnij klawisz \triangleleft lub \triangleright , aby przejść do pozycji (Rok / Miesiąc / Dzień), która ma zostać ustawiona.
Naciśnij klawisz Δ lub ∇ , aby ustawić każdą pozycję.
- 12 Naciśnij klawisz **OK**. Zostanie wyświetlony ekran wprowadzania daty i godziny.
- 13 Ustaw godzinę.
Naciśnij klawisz \triangleleft lub \triangleright , aby przejść do pozycji (Godz. / Min / Sek.), która ma zostać ustawiona.
Naciśnij klawisz Δ lub ∇ , aby ustawić każdą pozycję.
- 14 Naciśnij klawisz **OK**. Na ekranie zostanie wyświetlony napis *Ukończone.*, po czym nastąpi powrót do menu Ustawienie daty.

Podłączenie do prywatnej centrali abonenckiej PBX (tylko w Europie)

Jeśli urządzenie jest używane w środowisku, w którym zainstalowano prywatną centralę abonencką PBX w celu podłączenia wielu telefonów do użytku firmowego, należy wprowadzić jedno z poniższych ustawień centrali PBX.

UWAGA: Przed podłączeniem tego urządzenia do centrali PBX zaleca się kontakt z firmą, która zainstalowała system PBX, aby wykonała podłączenie. Należy pamiętać, że nie można zagwarantować prawidłowego działania urządzenia w środowisku, w którym jest podłączone do centrali PBX, ponieważ jego funkcje mogą być ograniczone.

Ustawienie PBX

Pozycja	Wartość ustawienia	Opis
Ustawienie PSTN/ PBX	PSTN	Stosowane w przypadku podłączenia urządzenia do publicznej komutowanej sieci telefonicznej (ustawienie domyślne).
	PBX	Stosowane w przypadku podłączenia urządzenia do centrali PBX.
Ustawienie numeru połączenia zewnętrznego	0 - 9 00 - 99	Ustaw numer dostępu do linii zewnętrznej. W tym celu skontaktuj się z administratorem centrali PBX.

- 1 Naciśnij klawisz **System Menu/Counter**.
- 2 Naciśnij klawisz Δ lub ∇ , aby wybrać opcję [Dopas./konserw.], a następnie naciśnij klawisz **OK**.
- 3 Naciśnij klawisz Δ lub ∇ , aby wybrać opcję [Ust. serwisowe], a następnie naciśnij klawisz **OK**.
- 4 Naciśnij klawisz Δ lub ∇ , aby wybrać opcję [Ust. poł. faks.], a następnie naciśnij klawisz **OK**.
- 5 Naciśnij klawisz Δ lub ∇ , aby wybrać opcję [Wybór centrali], a następnie naciśnij klawisz **OK**.
- 6 Naciśnij klawisz Δ lub ∇ , aby wybrać opcję [PBX], a następnie naciśnij klawisz **OK**.
- 7 Naciśnij klawisz Δ lub ∇ , aby wybrać opcję [Nr łącz. PSTN], a następnie naciśnij klawisz **OK**.
- 8 Wprowadź numer dostępu do linii zewnętrznej za pomocą klawiszy numerycznych. Naciśnij klawisz **OK**.
- 9 Wybierz opcję [Wyjście] (prawy klawisz **Select**), aby powrócić do ekranu głównego.

3 Obsługa FAKSU (podstawowa)

W niniejszym rozdziale zawarto wyjaśnienia dotyczące czynności związanych z podstawową obsługą faksu.

- Automatyczne wysyłanie 3-2
- Automatyczne odbieranie faksów 3-8
- Anulowanie komunikacji 3-10
- Korzystanie z książki adresowej 3-13
- Korzystanie z klawiszy szybkiego dostępu 3-22
- Wybieranie tego samego odbiorcy (wybieranie ponowne) 3-24

Automatyczne wysyłanie

W tej części opisano ogólną procedurę transmisji, przeprowadzaną za pomocą klawiszy numerycznych.

Przełączanie do ekranu wysyłania

<p>Gotowa do wysłania. 2011/05/25 12:30</p> <p>Tekst+zdj. 200 x 100 dpi [Obr.oryg] [RozFAKS]</p>

- 1 Naciśnij klawisz **FAX**. Sprawdź, czy wyświetlony został podstawowy ekran wysyłania.

UWAGA: W zależności od ustawień może zostać wyświetlony ekran książki adresowej. W takim przypadku naciśnij klawisz **Reset** w celu wyświetlenia ekranu wysyłania.

W ramach jednego zadania oprócz faksu można wysłać wiadomość e-mail lub folder (transmisja SMB/FTP; Multi Sending). Naciśnij klawisz Send, aby wybrać adresatów. Aby uzyskać szczegółowe informacje na ten temat, patrz rozdział *Wysyłanie w Podręczniku obsługi urządzenia*.

Wybór metody transmisji

- 2 Dostępne są dwie metody transmisji – transmisja do pamięci i transmisja bezpośrednia. Metodą domyślną jest transmisja do pamięci.

Aby wybrać metodę transmisji bezpośredniej, wykonaj następującą procedurę:

- 1 Naciśnij klawisz **Function Menu**.
- 2 Naciśnij klawisz Δ lub ∇ , aby wybrać opcję [Bezp. trans. F.].
- 3 Naciśnij klawisz **OK**.
- 4 Naciśnij klawisz Δ lub ∇ , aby wybrać opcję [Wł.].
- 5 Naciśnij klawisz **OK**.

Ustawienie transmisji bezpośredniej	Opis
Wył.	Uruchamiana jest transmisja do pamięci. Komunikacja rozpoczyna się po zeskanowaniu oryginałów do pamięci.
Wł.	Uruchamiana jest transmisja bezpośrednia. Urządzenie najpierw wybiera numer odbiorcy, a następnie, po nawiązaniu komunikacji, skanuje oryginały.

UWAGA: W trybie transmisji bezpośredniej można wyznaczyć tylko jednego odbiorcę dla każdej transmisji.

Transmisja do pamięci (oryginały umieszczane w module przetwarzania dokumentów)

Po zeskanowaniu i zapisaniu w pamięci oryginałów umieszczonych w module przetwarzania dokumentów wybierany jest numer odbiorcy. Ta metoda jest bardzo wygodna, gdyż można wyjąć oryginały z urządzenia przed zakończeniem ich przesyłania. Nadaje się ona do wysyłania wielostronicowych oryginałów.

Transmisja do pamięci (oryginały umieszczane na powierzchni szyby)

Ta metoda nadaje się do wysyłania faksem książek, których nie można włożyć do modułu przetwarzania dokumentów. Po zeskanowaniu i zapisaniu w pamięci oryginałów umieszczonych na powierzchni szyby wybierany jest numer odbiorcy.

UWAGA: W przypadku wybrania funkcji skanowania ciągłego można zeskanować kolejną stronę po zapisaniu poprzedniej w pamięci. Po zeskanowaniu każdej strony należy wykonać działanie zezwolenia na kontynuowanie skanowania ciągłego, a po zapisaniu wszystkich oryginałów do pamięci wybierany jest numer odbiorcy.

Transmisja bezpośrednia (oryginały umieszczane w module przetwarzania dokumentów)

Po uzyskaniu połączenia z odbiorcą rozpoczyna się skanowanie oryginałów umieszczonych w module przetwarzania dokumentów. W przypadku wielostronicowych oryginałów każda kolejna strona jest skanowana po wysłaniu poprzedniej.

Transmisja bezpośrednia (oryginały umieszczane na powierzchni szyby)

Ta metoda nadaje się do wysyłania faksem książek, których nie można włożyć do modułu przetwarzania dokumentów. Po uzyskaniu połączenia z odbiorcą oryginały umieszczone na powierzchni szyby są skanowane, a następnie wysłane.

UWAGA: W przypadku wybrania funkcji skanowania ciągłego można zeskanować kolejną stronę po wysłaniu poprzedniej. Po zeskanowaniu każdej strony należy wykonać działanie zezwolenia na kontynuowanie skanowania ciągłego.

Umieszczanie oryginałów

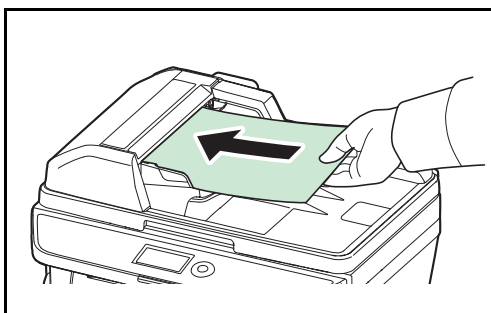

- Umieść oryginały na powierzchni szyby lub w module przetwarzania dokumentów. Aby uzyskać informacje dotyczące umieszczania oryginałów, patrz *Podręcznik obsługi urządzenia*.

Wybieranie numeru odbiorcy

Wpis nr FAKSU: OK

█

[Łańcuch] [Szczegóły]

- Wprowadź numer faksu odbiorcy za pomocą klawiszy numerycznych.

UWAGA: Po rozpoczęciu naciśnięcia klawiszy numerycznych w celu wprowadzenia numeru wyświetlany jest ekran wprowadzania numeru faksu.

UWAGA: Numer faksu odbiorcy może zawierać maksymalnie 64 znaki.

Spacje zostaną wstawione automatycznie, jeśli w celu przesunięcia kursora na końcu wiersza zostanie użyty znak ▷ przed wprowadzeniem kolejnych znaków.

Użyj klawisza ◀ lub ▷, aby przesunąć kursor.

W razie potrzeby poprawy numeru naciśnij klawisz **Clear**, aby usunąć wybrane cyfry, a następnie wprowadź nowy numer. Aby usunąć wszystkie wprowadzone cyfry i powrócić do domyślnego ekranu, naciśnij klawisz **Reset**.

Address Recall/Pause

Naciśnięcie tego klawisza powoduje dodanie trzysekundowej przerwy podczas wybierania numeru. Metody tej można użyć na przykład podczas wybierania numeru odbiorcy na linii zewnętrznej, aby wstawić pauzę przed ponownym wybraniem określonego numeru.

Wprowadź odpowiednie ustawienia szczegółowe wysyłania. Naciśnij opcję [Szczegół] (prawy klawisz **Select**), aby wyświetlić menu Szcz.faksu. Naciśnij klawisz ◀ lub ▷, aby wybrać opcję [Adres pomocniczy], [Trans. szyfr.], [Pocz. pr. trans.] lub [ECM], i zmień ustawienia, a następnie naciśnij klawisz **OK**.

Wpis nr FAKSU:	✱ OK
0123456789■	
[Łańcuch] [Szczegół]	

Klawisz	Opis
Adres pomocniczy	Zmień to ustawienie, aby nawiązać komunikację przy użyciu adresu pomocniczego.
Trans. szyfr.	Zmień to ustawienie, aby wysyłać fakсы z użyciem szyfrowania.
Pocz. pr. trans.	Zmień to ustawienie, aby zmienić początkową prędkość transmisji. Do wyboru są trzy prędkości: 33 600 bitów/s, 14 400 bitów/s i 9600 bitów/s.
ECM	ECM (tryb poprawiania błędów) to funkcja automatycznego wysyłania ponownego obrazu, który został nieprawidłowo wysłany lub odebrany z powodu wystąpienia zakłóceń na linii telefonicznej podczas transmisji. Zmień to ustawienie, aby zmienić ustawienie komunikacji w trybie ECM.

On Hook

Naciśnij ten klawisz, aby połączyć się z linią telefoniczną.

Po wprowadzeniu numeru faksu urządzenie rozpoczyna wybieranie numeru odbiorcy.

Po naciśnięciu tego klawisza można wprowadzić numer odbiorcy za pomocą klawiszy numerycznych.

Metody wybierania numeru bez użycia klawiszy numerycznych

- Korzystanie z książki adresowej (*Patrz strona 3-13*)
- Korzystanie z klawiszy szybkiego dostępu (*Patrz strona 3-22*)
- Ręczne wybieranie ponowne (połączenie ponowne) (*Patrz strona 3-24*)

Wybór rozdzielczości

5 Dobierz rozdzielczość do wysyłanych oryginałów.

- 200 × 100 dpi (normalna) – w przypadku wysłania oryginałów ze znakami standardowej wielkości
Typowa wielkość znaków: 10,5 punktu (np. Rozdzielczość Rozdzielczość)
- 200 × 200 dpi (wysoka) – w przypadku wysyłania oryginałów ze stosunkowo małymi znakami i cienkimi liniami
Typowa wielkość znaków: 8 punktów (np. Rozdzielczość Rozdzielczość)
- 200 × 400 dpi (bardzo wysoka) – w przypadku wysyłania oryginałów z bardzo małymi znakami i liniami
Typowa wielkość znaków: 6 punktów (np. Rozdzielczość Rozdzielczość)
- 400 × 400 dpi (ultrawysoka) – w celu jeszcze dokładniejszego odwzorowania bardzo małych znaków i linii
Typowa wielkość znaków: 6 punktów (np. Rozdzielczość Rozdzielczość)

UWAGA: Ustawienie domyślne to 200 × 100 dpi (normalna).

Im wyższa rozdzielczość, tym wyraźniejszy jest obraz. Jednak wyższa rozdzielczość wymaga również dłuższego czasu wysyłania.

Urządzenie nie obsługuje rozdzielczości faksów 300 × 300 dpi. W przypadku wybrania rozdzielczości 300 × 300 dpi urządzenie wysyła fakсы po obniżeniu rozdzielczości do 200 × 200 dpi (wysokiej).

W przypadku pracy w trybie Multi Sending rozdzielczość skanowania powinna nie być mniejsza niż rozdzielczość faksu. Jeżeli w określonych warunkach nie można użyć wybranej rozdzielczości, urządzenie automatycznie dostosuje rozdzielczość i zmieni wybrane ustawienie.

- 1 Naciśnij klawisz **Function Menu**.
- 2 Naciśnij klawisz Δ lub ∇ , aby wybrać opcję [Rozdz. FAKSU].

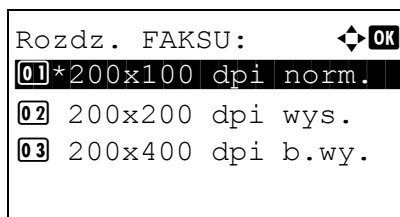

- 3 Naciśnij klawisz **OK**.
- 4 Naciśnij klawisz Δ lub ∇ , aby wybrać rozdzielczość.

- 5 Naciśnij klawisz **OK**.

WAŻNE:

- W przypadku wybrania wyższej rozdzielczości obraz będzie wyraźniejszy. Jednak wyższa rozdzielczość wymaga dłuższego czasu przesyłania.
 - W przypadku wysyłania faksu w rozdzielczości 200 × 400 dpi (bardzo wysokiej) lub wyższej faks odbiorcy musi być w stanie odebrać oryginały takiej jakości. Jeżeli urządzenie odbiorcy nie ma takiej możliwości, oryginały są przesyłane w rozdzielczości 200 × 200 dpi (wysokiej).
-

Wybór gęstości

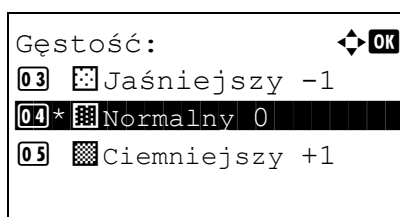

- 6 Dostosowywanie intensywności podczas skanowania oryginałów
 - -4 do +4: Można wybrać jeden z dziewięciu poziomów intensywności.
- 1 Naciśnij klawisz **Function Menu**.
- 2 Naciśnij klawisz Δ lub ∇ , aby wybrać opcję [Gęstość].
- 3 Naciśnij klawisz **OK**.
- 4 Naciśnij klawisz Δ lub ∇ , aby wybrać preferowaną intensywność.

- 5 Naciśnij klawisz **OK**.

Rozpoczynanie wysyłania

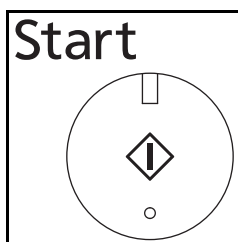

- 7 Naciśnij klawisz **Start**. Rozpocznie się transmisja.

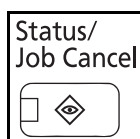

Sprawdzanie stanu wysyłania

- 1 Naciśnij klawisz **Status/Job Cancel**.
- 2 Naciśnij klawisz Δ lub ∇ , aby wybrać opcję [Stan zad. wys.].
- 3 Naciśnij klawisz **OK**. Zostanie wyświetlona lista statusów zadań wysyłania.

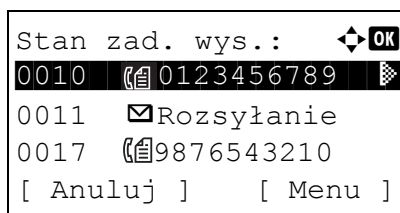

Anulowanie transmisji

- 1 Naciśnij klawisz Δ lub ∇ na wyżej przedstawionym ekranie sprawdzania zadań wysyłania, aby wybrać zadanie do anulowania.
- 2 Wybierz opcję [Anuluj] (lewy klawisz **Select**).
- 3 Wybierz opcję [Tak] (lewy klawisz **Select**). Spowoduje to anulowanie transmisji.

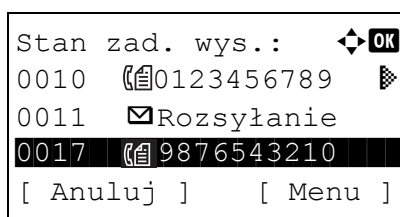

UWAGA: Naciśnięcie klawisza **Stop** na panelu operacyjnym podczas skanowania oryginałów również powoduje anulowanie transmisji.

Automatyczne odbieranie faksów

W przypadku użytkowania tego urządzenia jako faksu, który nie odbiera połączeń telefonicznych, należy skonfigurować urządzenie do odbioru faksów. Podczas odbierania faksów nie trzeba wykonywać specjalnych czynności.

Metoda odbioru

To urządzenie oferuje pięć metod odbioru faksów.

- Auto (Normalny)
- Auto(FAKS/TEL) (*Patrz strona 5-2*)
- Auto(TAD) (*Patrz strona 5-4*)

Sprawdzanie i zmienianie metody odbioru

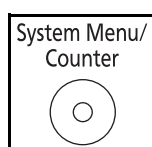

- 1** Naciśnij klawisz **System Menu/Counter**.
- 2** Naciśnij klawisz Δ lub ∇ , aby wybrać opcję [FAKS].
- 3** Naciśnij klawisz **OK**.
- 4** Naciśnij klawisz Δ lub ∇ , aby wybrać opcję [Odbiór].
- 5** Naciśnij klawisz **OK**.
- 6** Naciśnij klawisz Δ lub ∇ , aby wybrać opcję [Ustaw. odbioru].
- 7** Naciśnij klawisz **OK**.
- 8** Naciśnij klawisz Δ lub ∇ , aby wybrać opcję [Auto(Normalny)].
- 9** Naciśnij klawisz **OK**.

Rozpocznie się odbiór.

- 1 Po wysłaniu faksu przez nadawcę urządzenie dzwoni ustaloną liczbę razy, a następnie rozpoczyna odbiór faksu.

Po rozpoczęciu odbierania miga wskaźnik **Processing**.

UWAGA: Liczbę dzwonek można zmienić. (Patrz *Dzwonki na stronie 5-7*).

Informacje dotyczące anulowania odbioru znajdują się w rozdziale *Anulowanie transmisji (zrywanie komunikacji)* na stronie 3-11.

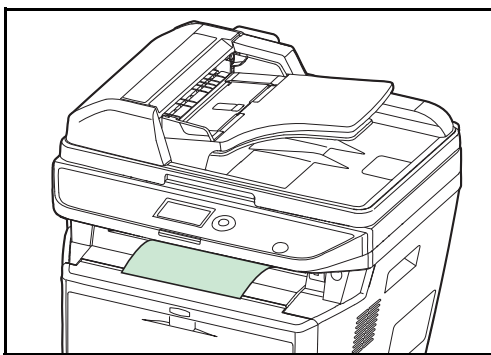
Wydruk odebranych faksów

- 2 Odebrane oryginały są drukowane na tacę wewnętrzną, drukiem do dołu. Taca wewnętrzna mieści do 500 arkuszy zwykłego papieru (80 g/m²). Jednak liczba arkuszy zależy od stanu używanego papieru.

WAŻNE: Usuń cały papier z tacy wewnętrznej, gdy liczba wydrukowanych arkuszy przekroczy maksymalną liczbę mieszczących się na niej arkuszy.

Odbiór do pamięci

Jeżeli urządzenie nie może drukować faksu z powodu braku lub zacięcia papieru, to tymczasowo zapisuje nadesłane oryginały do pamięci na obrazy. Drukowanie rozpocznie się, gdy tylko będzie to możliwe.

Podczas odbioru do pamięci na ekranie Stan, w obszarze Drukowanie zadań wyświetlane są zadania wydruku odebranych faksów. Aby wydrukować odebrane oryginały, włóż papier do szuflady lub wyjmij zacięty papier.

UWAGA: Aby uzyskać informacje na temat ekranu Stan, patrz *Podręcznik obsługi urządzenia*.

Anulowanie komunikacji

Metoda anulowania komunikacji z tym urządzeniem zależy od metody transmisji (transmisja do pamięci lub transmisja bezpośrednia) oraz formy komunikacji. W tej części podręcznika opisano metody anulowania w różnych sytuacjach.

Anulowanie transmisji do pamięci (podczas skanowania oryginałów)

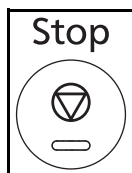

Aby anulować skanowanie oryginałów podczas transmisji do pamięci, naciśnij klawisz **Stop** na panelu operacyjnym. Skanowanie oryginałów zostanie przerwane, a oryginały zostaną wysunięte. Jeżeli oryginały pozostaną w module przetwarzania dokumentów, wyjmij je z tacy wydawania oryginałów.

Anulowanie transmisji do pamięci (podczas komunikacji)

Aby podczas transmisji do pamięci anulować komunikację po zakończeniu skanowania do pamięci, należy wykonać następującą procedurę.

UWAGA: Jeżeli zarządzanie użytkownikami jest włączone, administrator lub użytkownik przeprowadzający transmisję do pamięci może anulować zadanie.

Można anulować transmisję, odłączając urządzenie od linii telefonicznej. Aby uzyskać szczegółowe informacje, patrz *Anulowanie transmisji (zrywanie komunikacji)* na stronie 3-11.

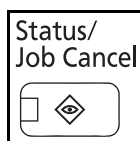

- 1 Naciśnij klawisz **Status/Job Cancel**.
- 2 Naciśnij klawisz Δ lub ∇ , aby wybrać opcję [Stan zad. wys.].
- 3 Naciśnij klawisz **OK**.
- 4 Naciśnij klawisz Δ lub ∇ , aby wybrać zadanie do anulowania.
- 5 Wybierz opcję [Anuluj] (lewy klawisz **Select**).
- 6 Wybierz opcję [Tak] (lewy klawisz **Select**). Komunikacja zostanie anulowana.

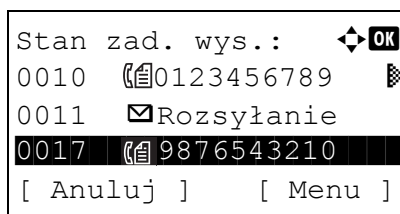

UWAGA: Komunikację można również anulować, wybierając opcję [Menu] (prawy klawisz **Select**), następnie opcję [Anulowanie zad.] i naciskając klawisz **OK**.

Anulowanie i wysyłanie transmisji opóźnionych (w kolejce)

Wykonaj poniższą procedurę, aby anulować transmisje opóźnione umieszczone w kolejce lub natychmiast wysłać transmisje opóźnione zamiast czekać określoną ilość czasu.

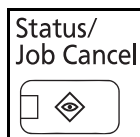

- 1 Naciśnij klawisz **Status/Job Cancel**.
- 2 Naciśnij klawisz Δ lub ∇ , aby wybrać opcję [Zaplan. zadanie].
- 3 Naciśnij klawisz **OK**.
- 4 Naciśnij klawisz Δ lub ∇ , aby wybrać zadanie do anulowania. Ewentualnie wybierz zadanie do natychmiastowego wysłania.
- 5 Wybierz opcję [Menu] (prawy klawisz **Select**).

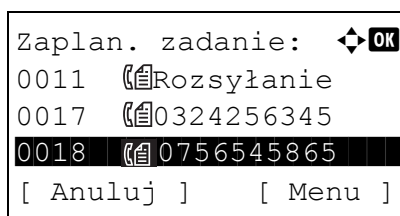

- 6 Naciśnij klawisz Δ lub ∇ , aby wybrać opcję [Anulowanie zad.]. Ewentualnie wybierz opcję [Zaczynij teraz], aby wysłać natychmiast zadane.
- 7 Naciśnij klawisz **OK**.
- 8 Wybierz opcję [Tak] (lewy klawisz **Select**). Komunikacja zostanie anulowana. Ewentualnie, w przypadku wybrania natychmiastowego wysłania zadania, rozpoczyna się komunikacja.

Anulowanie transmisji bezpośrednio

Aby anulować komunikację podczas transmisji bezpośrednio, naciśnij klawisz **Stop** na panelu operacyjnym. Zeskanowane ekrany zostaną wysunięte, a na wyświetlaczu pojawi się domyślny ekran wysyłania. Jeżeli oryginały zostaną w module przetwarzania dokumentów, wyjmij je stamtąd.

Anulowanie transmisji (zrywanie komunikacji)

Wykonaj poniższą procedurę, aby anulować wysyłanie lub odbieranie faksów poprzez odłączenie urządzenia od linii telefonicznej podczas komunikacji.

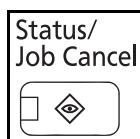

- 1 Naciśnij klawisz **Status/Job Cancel**.
- 2 Naciśnij klawisz Δ lub ∇ , aby wybrać opcję [FAKS].
- 3 Naciśnij klawisz **OK**.

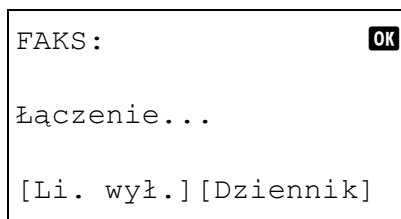

4 Wybierz opcję [Li. wyłącz.] (lewy klawisz **Select**).

5 Wybierz opcję [Tak] (lewy klawisz **Select**). Spowoduje to odłączenie linii.

Anulowanie odpytywania lub transmisji tablicy ogłoszeń z adresu pomocniczego

Aby anulować odpytywanie lub transmisję tablicy ogłoszeń z adresu pomocniczego, usuń oryginał odpytywania zapisany w skrzynce odpytywania.

Korzystanie z książki adresowej

Faks adresata można wybrać z książki adresowej.

Zapisywanie nowego miejsca docelowego

W książce adresowej można zapisywać nowe miejsca docelowe. Dostępne są dwie metody zapisu – zapis kontaktu i zapis grupy. Druga metoda służy do zapisywania wielu kontaktów w jednej pozycji.

Zapisywanie kontaktu (faks)

Można zapisać maksymalnie 200 miejsc docelowych. Dla każdego miejsca docelowego można zapisać nazwę tego miejsca, numer faksu, parametry komunikacji z użyciem adresu pomocniczego, szyfrowanie, prędkość początkową transmisji oraz parametry komunikacji ECM.

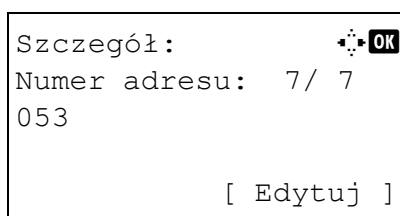
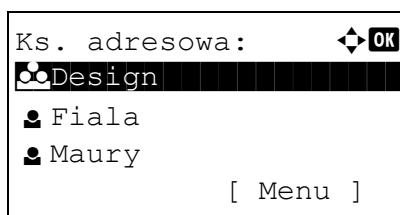

- 1 Naciśnij klawisz **System Menu/Counter**.
- 2 Naciśnij klawisz Δ lub ∇ , aby wybrać opcję [Edytuj m. docel.].
- 3 Naciśnij klawisz **OK**.
- 4 Naciśnij klawisz Δ lub ∇ , aby wybrać opcję [Ks. adresowa].
- 5 Naciśnij klawisz **OK**.
- 6 Wybierz opcję [Menu] (prawy klawisz **Select**).
- 7 Naciśnij klawisz Δ lub ∇ , aby wybrać opcję [Dodaj adres].
- 8 Naciśnij klawisz **OK**.
- 9 Naciśnij klawisz Δ lub ∇ , aby wybrać opcję [Kontakt].
- 10 Naciśnij klawisz **OK**.
- 11 Naciśnij klawisz \triangleleft lub \triangleright , aby wybrać opcję [Numer adresu].
- 12 Wybierz opcję [Edytuj] (prawy klawisz **Select**).

Numer adresu: 
 (001 - 250)
 053



- 13** Użyj klawiszy numerycznych, aby wprowadzić dowolny numer adresu w zakresie od 001 do 250.

UWAGA: Numer adresu stanowi numer identyfikacyjny dla każdego miejsca docelowego. Można wybrać dowolny ze 250 numerów – 200 dla kontaktów indywidualnych i 50 dla grup.

Szczegóły: 
 Nazwa kontaktu 1/ 7
 Sally
 [Edytuj]

- 14** Naciśnij klawisz **OK**.

- 15** Naciśnij klawisz < lub >, aby wybrać opcję [Nazwa kontaktu].

Nazwa kontaktu: 
 Sally 
 ▲
 ABC
 [Tekst]

- 16** Wybierz opcję [Edytuj] (prawy klawisz **Select**).



- 17** Do wprowadzenia nazwy miejsca docelowego wyświetlanej w książce adresowej użyj klawiszy numerycznych. Można wprowadzić maksymalnie 32 znaki.

UWAGA: Aby uzyskać szczegółowe informacje dotyczące wpisywania znaków, patrz *Dane techniczne (funkcja faksu) w Dodatku-3*.

Szczegóły: 
 ☎Nr FAKSU: 3/ 7
 0667640000
 [Edytuj]

- 18** Naciśnij klawisz **OK**.

- 19** Naciśnij klawisz < lub >, aby wybrać opcję [Nr FAKSU].

Wpis nr FAKSU: 
 0667640000 
 ▲
 [Szczegóły]

- 20** Wybierz opcję [Edytuj] (prawy klawisz **Select**).

- 21** Do wprowadzenia numeru faksu adresata użyj klawiszy numerycznych. Można wprowadzić maksymalnie 32 znaki.

UWAGA: Aby uzyskać szczegółowe informacje dotyczące wpisywania znaków, patrz *Dane techniczne (funkcja faksu) w Dodatku-3*.

Address Recall/Pause

Naciśnięcie tego klawisza powoduje dodanie trzysekundowej przerwy podczas wybierania numeru. Metody tej można użyć na przykład podczas wybierania numeru odbiorcy na linii

```
Szcz.faksu:          [OK]
Adres pomocniczy:1/ 4
1234567890123
*****
[ Edytuj ]
```

```
Adres pomocniczy: [OK]
1234567890123 █
```

```
Szcz.faksu:          [OK]
Trans. szyfr.:    2/ 4
Klucz 02
0000
[ Zmień ]
```

zewnętrznej, aby wstawić pauzę przed ponownym wybraniem określonego numeru.

22 Wybierz opcję [Szczegół] (prawy klawisz **Select**), a następnie użyj klawisza \triangleleft lub \triangleright , aby wybrać opcję [Adres pomocniczy]. Jeśli adres pomocniczy nie jest używany, przejdź do punktu 28.

23 Wybierz opcję [Edytuj] (prawy klawisz **Select**).

24 Do wprowadzenia adresu pomocniczego użyj klawiszy numerycznych. Można wprowadzić maksymalnie 20 znaków.

UWAGA: Adres pomocniczy może zawierać cyfry od 0 do 9, spacje oraz znaki „#” i „*”

25 Naciśnij klawisz **OK**.

26 Do wprowadzenia hasła dostępu do adresu pomocniczego użyj klawiszy numerycznych. Można wprowadzić maksymalnie 20 znaków.

UWAGA: Hasło dostępu do adresu pomocniczego może zawierać cyfry od 0 do 9, spacje oraz znaki „#” i „*”

27 Naciśnij klawisz **OK**.

28 Naciśnij klawisz \triangleleft lub \triangleright , aby wybrać opcję [Trans. szyfr.]. Jeśli transmisja szyfrowana nie jest używana, przejdź do punktu 38.

29 Wybierz opcję [Zmień] (prawy klawisz **Select**).

30 Naciśnij klawisz \triangle lub ∇ , aby wybrać opcję [Wł.].

31 Naciśnij klawisz **OK**.

32 Naciśnij klawisz \triangle lub ∇ , aby wybrać żądany numer klucza szyfrującego.

33 Naciśnij klawisz **OK**.

UWAGA: Klucz szyfrujący należy zapisać wcześniej.

34 Naciśnij klawisz \triangle lub ∇ , aby wybrać opcję [Wł.] lub [Wył.].

Szcz.faksu:	OK
Pocz. pr. trans.: 3/ 4	
33 600 b/s	
[Zmień]	

- 35** Naciśnij klawisz **OK**. Przejdź do następnego punktu lub punktu 38, jeśli w punkcie 34 wybrano odpowiednio opcję [Wł.] lub [Wył.].
- 36** Do wprowadzenia numeru skrzynki szyfrującej (4-cyfrowego) użyj klawiszy numerycznych.
- 37** Naciśnij klawisz **OK**.
- 38** Naciśnij klawisz < lub >, aby wybrać opcję [Pocz. pr. tran.] lub [ECM] i wprowadzić odpowiednie zmiany w ustawieniach, a następnie naciśnij klawisz **OK**.

Pozycja	Opis
Pocz. pr. trans.	Zmień to ustawienie, aby zmienić początkową prędkość transmisji. Do wyboru są trzy prędkości: 33 600 bitów/s, 14 400 bitów/s i 9600 bitów/s.
ECM	ECM (tryb poprawiania błędów) to funkcja automatycznego wysyłania ponownego obrazu, który został nieprawidłowo wysłany lub odebrany z powodu wystąpienia zakłóceń na linii telefonicznej podczas transmisji. Zmień to ustawienie, aby zmienić ustawienie komunikacji w trybie ECM.

- 39** Użyj klawisza < lub >, aby sprawdzić, czy każda pozycja została wprowadzona prawidłowo.
- 40** Naciśnij klawisz **OK**.
- 41** Ponownie naciśnij klawisz **OK**.
- 42** Użyj klawisza < lub >, aby sprawdzić, czy miejsce docelowe zostało wprowadzone prawidłowo.
- 43** Naciśnij klawisz **OK**. Miejsce docelowe zostanie dodane do książki adresowej.

Zapisywanie grupy

Można zapisać wiele miejsc docelowych w jednej pozycji książki adresowej. Ta metoda jest bardzo wygodna, gdyż umożliwia wybór wielu miejsc docelowych jednocześnie. Można zapisać maksymalnie 50 grup.

UWAGA: Do zapisu grupy konieczne jest wcześniejsze zapisanie miejsc docelowych jako kontaktów. Zapisz wcześniej wymagane kontakty.

- Naciśnij klawisz **System Menu/Counter**.
- Naciśnij klawisz Δ lub ∇ , aby wybrać opcję [Edytuj m. docel.].

Ks. adresowa: 

 Design

 Fiala

 Maury

[Menu]

Szczegóły: 

Numer adresu: 4 / 4

019

[Edytuj]

Numer adresu: 

(001 - 250)





Szczegóły: 

Nazwa grupy: 1 / 4

[Edytuj]

- 3 Naciśnij klawisz **OK**.
 - 4 Naciśnij klawisz Δ lub ∇ , aby wybrać opcję [Ks. adresowa].
 - 5 Naciśnij klawisz **OK**.
 - 6 Wybierz opcję [Menu] (prawy klawisz **Select**).
 - 7 Naciśnij klawisz Δ lub ∇ , aby wybrać opcję [Dodaj adres].
 - 8 Naciśnij klawisz **OK**.
 - 9 Naciśnij klawisz Δ lub ∇ , aby wybrać opcję [Grupa].
 - 10 Naciśnij klawisz **OK**.
 - 11 Naciśnij klawisz \triangleleft lub \triangleright , aby wybrać opcję [Numer adresu].
 - 12 Wybierz opcję [Edytuj] (prawy klawisz **Select**).
 - 13 Użyj klawiszy numerycznych, aby wprowadzić dowolny numer adresu w zakresie od 001 do 250.
-
- UWAGA:** Numer adresu stanowi numer identyfikacyjny dla każdego miejsca docelowego. Można wybrać dowolny ze 250 numerów — 200 dla kontaktów indywidualnych i 50 dla grup.
-
- 14 Naciśnij klawisz **OK**.
 - 15 Naciśnij klawisz \triangleleft lub \triangleright , aby wybrać opcję [Nazwa grupy].
 - 16 Wybierz opcję [Edytuj] (prawy klawisz **Select**).

Nazwa grupy:  OK
 Sekcja GUI 
 ▲
 ABC
 [Tekst]

Szczegóły:  OK
 Członek grupy: 3/ 4
 30
 [Edytuj]

Członek grupy:  OK
 ✉ Sally
 📞 Morgan
 📠 Morgan
 [Menu]

- 17** Do wprowadzenia nazwy grupy wyświetlanej w książce adresowej użyj klawiszy numerycznych. Można wprowadzić maksymalnie 32 znaki.

UWAGA: Aby uzyskać szczegółowe informacje dotyczące wpisywania znaków, patrz *Dane techniczne (funkcja faksu) w Dodatku-3*.

- 18** Naciśnij klawisz **OK**.
- 19** Naciśnij klawisz < lub >, aby wybrać opcję [Członek grupy].

- 20** Wybierz opcję [Edytuj] (prawy klawisz **Select**).

- 21** Wybierz opcję [Menu] (prawy klawisz **Select**).

- 22** Naciśnij klawisz Δ lub ∇, aby wybrać opcję [Dodaj członka].

- 23** Naciśnij klawisz **OK**.

- 24** Naciśnij klawisz Δ lub ∇, aby wybrać miejsce docelowe (indywidualne), które ma być dodane do grupy.

UWAGA: Miejsca docelowe można wyszukiwać za pomocą ich nazw.

- 25** Wybierz opcję [Menu] (prawy klawisz **Select**).

- 26** Naciśnij klawisz Δ lub ∇, aby wybrać opcję [Wybierz].

- 27** Naciśnij klawisz **OK**.

- 28** Powtórz czynności od punktu 21 do 27, aby dodać więcej miejsc docelowych.

- 29** Naciśnij klawisz **OK**.

- 30** Użyj klawisza < lub >, aby sprawdzić, czy grupa została wprowadzona prawidłowo.

- 31** Naciśnij klawisz **OK**. Grupa zostanie dodana do książki adresowej.

Wybieranie miejsca docelowego z książki adresowej

Wybierz zapisane w książce adresowej miejsce docelowe.

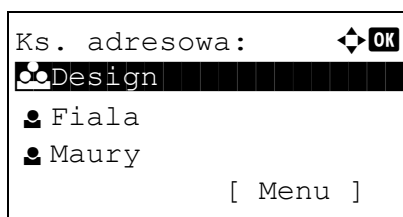
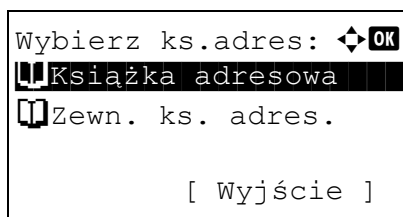
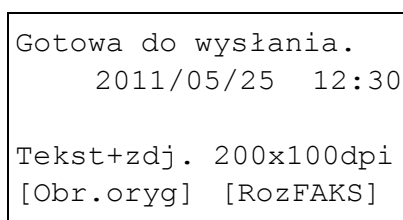

- 1 Na ekranie głównym FAKSU naciśnij klawisz **Address Book**.
- 2 Naciśnij klawisz Δ lub ∇ , aby wybrać opcję [Książka adresowa].
- 3 Naciśnij klawisz **OK**.
- 4 Naciśnij klawisz Δ lub ∇ , aby wybrać miejsce docelowe.
- 5 Naciśnij klawisz **OK**. Wybrane miejsce docelowe zostanie wyświetlone na liście zapisanych miejsc docelowych.

Wyszukiwanie miejsca docelowego

Można wyszukać miejsce docelowe zapisane w książce adresowej.

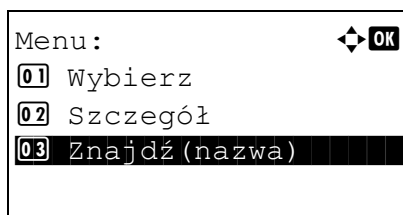

- 1 Na ekranie głównym wysłania naciśnij klawisz **Address Book**.
- 2 Naciśnij klawisz Δ lub ∇ , aby wybrać opcję [Książka adresowa].
- 3 Naciśnij klawisz **OK**.
- 4 Wybierz opcję [Menu] (prawy klawisz **Select**).
- 5 Naciśnij klawisz Δ lub ∇ , aby wybrać opcję [Znajdź(nazwa)].
- 6 Naciśnij klawisz **OK**.

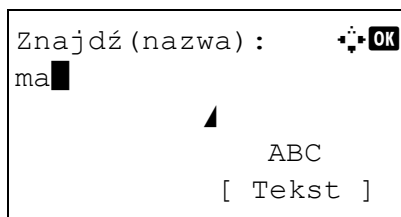

- 7 Do wprowadzenia nazwy szukanego miejsca docelowego użyj klawiszy numerycznych.

UWAGA: Aby uzyskać szczegółowe informacje dotyczące wpisywania znaków, patrz *Dane techniczne (funkcja faksu) w Dodatku-3*.

- 8 Naciśnij klawisz **OK**. Zostanie wyświetlony wynik wyszukiwania.

Zmiana/Usuwanie zapisanej zawartości

Dane dotyczące miejsc docelowych (kontaktów) lub grup można zmienić bądź usunąć.

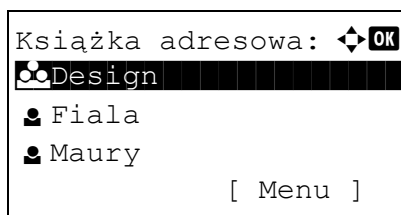

- 1 Naciśnij klawisz **System Menu/Counter**.
- 2 Naciśnij klawisz Δ lub ∇ , aby wybrać opcję [Edytuj m. docel.].
- 3 Naciśnij klawisz **OK**.
- 4 Naciśnij klawisz Δ lub ∇ , aby wybrać opcję [Książka adresowa].
- 5 Naciśnij klawisz **OK**.
- 6 Naciśnij klawisz Δ lub ∇ , aby wybrać miejsce docelowe lub grupę do edycji.

- 7 Wybierz opcję [Menu] (prawy klawisz **Select**).

8 Edycja zapisanego kontaktu

- 1 Naciśnij klawisz Δ lub ∇ , aby wybrać opcję [Szczeg./Edycja].
- 2 Naciśnij klawisz **OK**.
- 3 Zmień dane dotyczące miejsca docelowego. Więcej informacji znajduje się w punktach od 11 do 39 części *Zapisywanie kontaktu (faks)*.

Edycja grupy

- 1 Naciśnij klawisz Δ lub ∇ , aby wybrać opcję [Szczeg./Edycja].
- 2 Naciśnij klawisz **OK**.

- 3 Zmień dane dotyczące grupy. Więcej informacji znajduje się w punktach od 11 do 18 części Zapisywanie grupy. Informacje dotyczące dodawania miejsc docelowych do grupy znajdują się w punktach od 19 do 27 części *Zapisywanie grupy*.

Usuwanie zapisanego kontaktu lub grupy

- 1 Naciśnij klawisz Δ lub ∇ , aby wybrać opcję [Usuń].
- 2 Naciśnij klawisz **OK**.
- 3 Wybierz opcję [Tak] (lewy klawisz **Select**). Spowoduje to usunięcie wybranego miejsca docelowego lub grupy.
- 9 Naciśnij klawisz **OK**.
- 10 Wybierz opcję [Tak] (lewy klawisz **Select**). Fakt zmiany lub usunięcia zapisanych danych zostanie uwzględniony w książce adresowej.

Drukowanie listy adresów

Listę adresów zapisanych w książce adresowej można wydrukować.

Listę można uporządkować według nazw lub numerów adresów miejsc docelowych.

- 1 Naciśnij klawisz **System Menu/Counter**.
- 2 Naciśnij klawisz Δ lub ∇ , aby wybrać opcję [Edytuj m. docel.].
- 3 Naciśnij klawisz **OK**.
- 4 Naciśnij klawisz Δ lub ∇ , aby wybrać opcję [Druk. listy].
- 5 Naciśnij klawisz **OK**.
- 6 Naciśnij klawisz Δ lub ∇ , aby wybrać opcję [Lista faksu (In)] albo [Lista faksu (Nr)].
- 7 Naciśnij klawisz **OK**.
- 8 Wybierz opcję [Tak] (lewy klawisz **Select**). Lista zostanie wydrukowana.

Korzystanie z klawiszy szybkiego dostępu

Za pomocą klawiszy **szybkiego dostępu** znajdujących się na panelu operacyjnym można otworzyć książkę adresową.

Zapisywanie nowego klawisza szybkiego dostępu

Do klawisza **szybkiego dostępu** można przypisać miejsce docelowe (kontakt lub grupę) z książki adresowej. Można przypisać maksymalnie 22 miejsca docelowe.

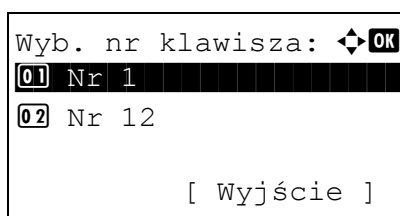
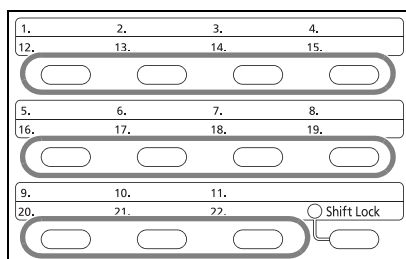

- 1 Na podstawowym ekranie FAKS naciśnij klawisz **szybkiego dostępu**, który ma być zapisany, i przytrzymaj go przez 2 sekundy.
- 2 Naciśnij klawisz Δ lub ∇ , aby wybrać numer, do którego ma być przypisane miejsce docelowe. Numery od 12 do 22 funkcjonują jako numery klawiszy **szybkiego dostępu** po naciśnięciu klawisza **Shift Lock**.
- 3 Naciśnij klawisz **OK**.
- 4 Naciśnij klawisz Δ lub ∇ , aby wybrać miejsce docelowe (indywidualne) z książki adresowej, które ma być przypisane do klawisza **szybkiego dostępu**.
- 5 Naciśnij klawisz **OK**. Miejsce docelowe zostanie przypisane do klawisza **szybkiego dostępu**.

Wybór miejsca docelowego za pomocą klawisza szybkiego dostępu

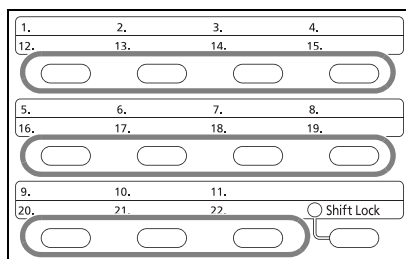

Na ekranie wpisywania miejsca docelowego naciśnij klawisz **szybkiego dostępu**, do którego przypisane jest wybrane miejsce docelowe

Aby wybrać jedno z miejsc docelowych przypisanych do klawiszy **szybkiego dostępu** od 12 do 22, naciśnij klawisz **Shift Lock**, co spowoduje włączenie kontrolki obok klawiszy, a następnie naciśnij klawisz **szybkiego dostępu**, do którego przypisano wybrane miejsce docelowe.

Zmiana/Usuwanie zapisanej zawartości

Można zmienić miejsce docelowe przypisane do klawisza **szybkiego dostępu** na inne lub usunąć przypisanie do wybranego klawisza **szybkiego dostępu**.

UWAGA: W przypadku zmiany informacji o miejscu docelowym w książce adresowej, aktualizowane są również te same informacje odnoszące się do klawisza **szybkiego dostępu**.

3

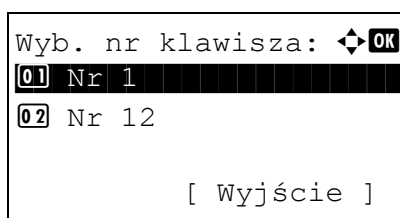
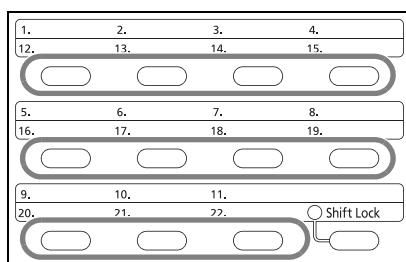

- 1 Na podstawowym ekranie FAKS naciśnij klawisz **szybkiego dostępu**, który ma zostać zmieniony, i przytrzymaj go przez 2 sekundy.
- 2 Naciśnij klawisz Δ lub ∇ , aby wybrać numer do edycji.
Numery od 12 do 22 funkcjonują jako numery klawiszy **szybkiego dostępu** po naciśnięciu klawisza **Shift Lock**.
- 3 Naciśnij klawisz **OK**.
- 4 **Zmiana miejsca docelowego na inne**
 - 1 Naciśnij klawisz Δ lub ∇ , aby wybrać opcję [Edytuj].
 - 2 Naciśnij klawisz **OK**.
 - 3 Naciśnij klawisz Δ lub ∇ , aby wybrać nowe miejsce docelowe (kontakt indywidualny lub grupę).
 - 4 Naciśnij klawisz **OK**.
 - 5 Wybierz opcję [Tak] (lewy klawisz **Select**). Miejsce docelowe zostanie przypisane do klawisza **szybkiego dostępu**.
- Usuwanie przypisania**
 - 1 Naciśnij klawisz Δ lub ∇ , aby wybrać opcję [Usuń].
 - 2 Naciśnij klawisz **OK**.
 - 3 Wybierz opcję [Tak] (lewy klawisz **Select**). Przypisanie miejsca docelowego do klawisza **szybkiego dostępu** zostanie usunięte.
- 5 Wybierz opcję [Wyjście] (prawy klawisz **Select**).

Wybieranie tego samego odbiorcy (wybieranie ponowne)

Funkcja wybierania ponownego umożliwia ponowne wybranie ostatnio wprowadzonego numeru.

Automatyczne wybieranie ponowne

Ta funkcja służy do automatycznego wybierania ponownego numeru odbiorcy, który nie odpowiada podczas próby wysłania faksu.

Aby włączyć funkcję automatycznego wybierania ponownego, nie trzeba wprowadzać żadnych dodatkowych ustawień. Z uwagi na to, że urządzenie wybiera numer ponownie w regularnych odstępach czasu, użytkownik nie musi stale nadzorować urządzenia, nawet jeśli komunikacja z odbiorcą się wydłuża.

UWAGA:Urządzenie nie wybiera numeru ponownie w przypadku transmisji bezpośredniej.

Liczbę automatycznych wybrań ponownych można zmieniać w zakresie od 0 do 14. Szczegółowe informacje znajdują się w części *Liczba ponowień na stronie 5-9*.

Nie można natychmiast wysłać transmisji opóźnionej, gdy urządzenie czeka na ponowne wybranie numeru.

Ręczne wybieranie ponowne (połączenie ponowne)

Użyj tej funkcji, jeśli podczas próby wysłania faksu odbiorca nie odpowiada. Aby wysłać faks do tego samego odbiorcy, naciśnij klawisz **Address Recall/Pause**, co umożliwi wybranie z listy miejsc docelowych odbiorcy, którego numer był ostatnio wybierany.

<p>Gotowa do wysłania. 2011/05/25 12:30</p> <p>Tekst+zdj. 200x100dpi [Obr.oryg] [RozFAKS]</p>

- 1 Naciśnij klawisz **Address Recall/Pause**. Ostatnio wybierany odbiorca zostaje wyświetlony na liście miejsc docelowych.

UWAGA:Jeżeli ostatnia transmisja obejmowała transmisję do wielu odbiorców, komputerów i adresów e-mail, one również są wyświetlane. W razie potrzeby dodaj lub usuń odbiorcę.

- 2 Naciśnij klawisz **Start**. Rozpocznie się transmisja.

UWAGA:Informacje potrzebna do nawiązania ponownego połączenia są usuwane w następujących przypadkach.

- Po wyłączeniu zasilania
- Po wysłaniu kolejnego faksu (zapisywane są nowe informacje potrzebne do nawiązania ponownego połączenia)
- Po wylogowaniu użytkownika

4 Sprawdzenie wyników transmisji i stanu zapisywania

W niniejszym rozdziale wyjaśniono, jak sprawdzać wyniki transmisji oraz stan zapisu funkcji.

- Narzędzia do sprawdzania wyników transmisji i stanu zapisu 4-2
- Sprawdzanie historii zadań faksu 4-3
- Wydruk raportów administracyjnych..... 4-5
- Raport wyniku odbioru FAKSU za pośrednictwem poczty elektronicznej 4-10

Narzędzia do sprawdzania wyników transmisji i stanu zapisu

Wyniki transmisji faksu i stan zapisu można sprawdzić za pomocą niżej wymienionych narzędzi.

Narzędzie	Miejsce wyświetlania	Sprawdzane elementy	Czas sprawdzania	Strona
Sprawdzania historii zadań FAKSU	Wyświetlacz	Historia ostatnich 16 zapisanych wyników wysyłania i odbioru	W dowolnej chwili	4-3
Raport wyników wysyłania/ Raport wyników odbioru	Wydruk raportu	Wynik ostatniego wysyłania lub odbioru	Automatyczny wydruk po każdej operacji wysyłania lub odbioru (dostępne są również opcje Bez wydruku i Tylko błąd).	4-5
Raport aktywności	Wydruk raportu	Wyniki ostatnich 50 operacji wysyłania lub odbioru	W dowolnej chwili lub automatycznie po każdych 50 operacjach wysyłania/odbioru	4-7
Strona stanu	Wydruk raportu	Stan zapisu lokalnego numeru faksu, nazwy faksu lokalnego, ustawienia linii faksu itp.	W dowolnej chwili	4-9
Raport odbioru FAKSU za pośrednictwem poczty elektronicznej	Komputer	Odbiór faksu	Odbiór faksu jest potwierdzany w wiadomości e-mail.	4-10

Sprawdzanie historii zadań faksu

Pokazuje na wyświetlaczu historię ostatnich 16 wyników wysyłania i odbioru, umożliwiając ich sprawdzenie.

UWAGA: Nawet jeśli włączono funkcję rozliczania zadań, wyświetlanych jest 16 wyników zarówno operacji wysyłania, jak i odbioru, bez względu na identyfikator konta.

Aby uzyskać szczegółowe informacje dotyczące sprawdzania historii zadań, patrz *Podręcznik obsługi urządzenia*.

Wyświetlanie ekranu dziennika zadań

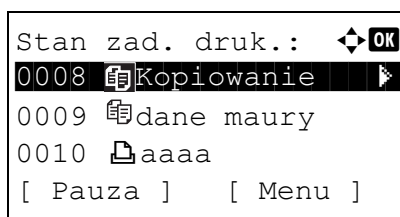

- 1 Naciśnij klawisz **Status/Job Cancel**.
- 2 Naciśnij klawisz Δ lub ∇ i wybierz opcję [Dzien. zad.druk.], aby sprawdzić wyniki odbioru; opcję [Dzien. zad. wys.], aby sprawdzić wyniki transmisji, lub opcję [Dzienn.zad.zapis], aby sprawdzić wyniki zapisu w skrzynkach adresów pomocniczych, skrzynkach odpytywania i w pamięci USB,
- 3 Naciśnij klawisz **OK**.
- 4 Naciśnij klawisz Δ lub ∇ , aby wybrać zadanie do sprawdzenia.
- 5 Naciśnij klawisz **OK**.
- 6 Naciśnij klawisz \triangleleft lub \triangleright , aby sprawdzić szczegóły zadania.
- 7 Naciśnij klawisz **OK**.

Opis ekranu informacji szczegółowych

Pozycja	Opis
Wynik	W tym miejscu wyświetlany jest wynik. OK — zadanie ukończono prawidłowo. Anuluj – zadanie zostało anulowane. Błąd – zadanie zakończone nieprawidłowo ze względu na błąd.
Cz. przyjęcia	Godzina, o której przyjęto zadanie
Cz. zak.	Godzina zakończenia zadania
Nazwa zadania	Nazwa zadania
Typ zadania	Typ zadania
Nazwa użytł.	Nazwa użytkownika Pole jest puste, jeżeli informacja jest niedostępna
Strona i kopia	Liczba wydrukowanych stron i kopii

Pozycja	Opis
Strony orygin.	Liczba stron oryginału
Kolor/Cz-B	Tryb kolorów używany podczas skanowania
Inf. o nadawcy	Informacje dotyczące transmisji
Miejsce docelowe	Odbiorca Wyświetlana jest <i>liczba miejsc docelowych</i> .

Wydruk raportów administracyjnych

Aby sprawdzić wyniki transmisji faksów lub stan ustawień funkcji, można również wydrukować różne raporty administracyjne.

Raporty wyników wysyłania

Po każdej operacji wysyłania faksu można wydrukować raport potwierdzający udane wysłanie faksu. Raport wyników może także zawierać wysłany obraz.

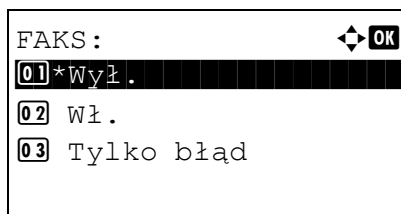

- 1 Naciśnij klawisz **System Menu/Counter**.
- 2 Naciśnij klawisz Δ lub ∇ , aby wybrać opcję [Raport].
- 3 Naciśnij klawisz **OK**.
- 4 Naciśnij klawisz Δ lub ∇ , aby wybrać opcję [Ustaw. rap. wyn.].
- 5 Naciśnij klawisz **OK**.
- 6 Naciśnij klawisz Δ lub ∇ , aby wybrać opcję [Wyślij wynik].
- 7 Naciśnij klawisz **OK**.
- 8 Naciśnij klawisz Δ lub ∇ , aby wybrać opcję [FAKS].
- 9 Naciśnij klawisz **OK**.
- 10 Naciśnij klawisz Δ lub ∇ , aby wybrać opcję [Wył.] (bez drukowania), [Wł.] (drukowanie), [Tylko błąd] lub [Okr. każde zad.].
- 11 Naciśnij klawisz **OK**. W przypadku wybrania opcji [Wł.], [Tylko błąd] lub [Okr. każde zad.] w punkcie 10, przejdź do następnego punktu.
- 12 Naciśnij klawisz Δ lub ∇ , aby wybrać opcję [Wył.] (bez drukowania przesyłanego obrazu), [Część obrazu] (drukowanie przesyłanego obrazu w pełnym rozmiarze) lub [Cały obraz] (drukowanie całego przesyłanego obrazu) dla załącznika przesyłanego obrazu..

Z transmitowanym obrazem

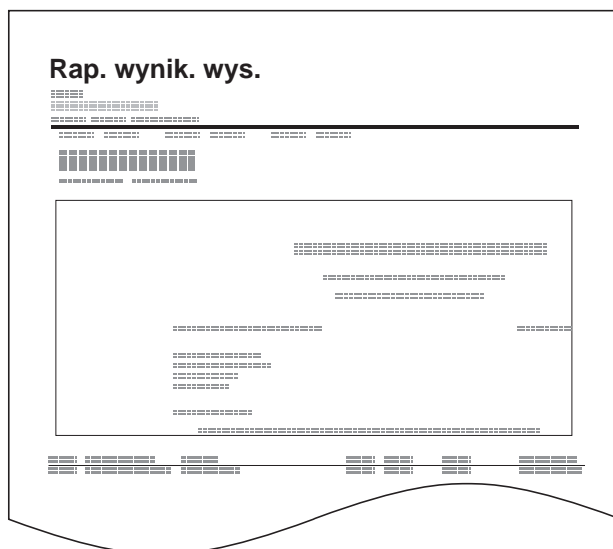

Bez transmitowanego obrazu

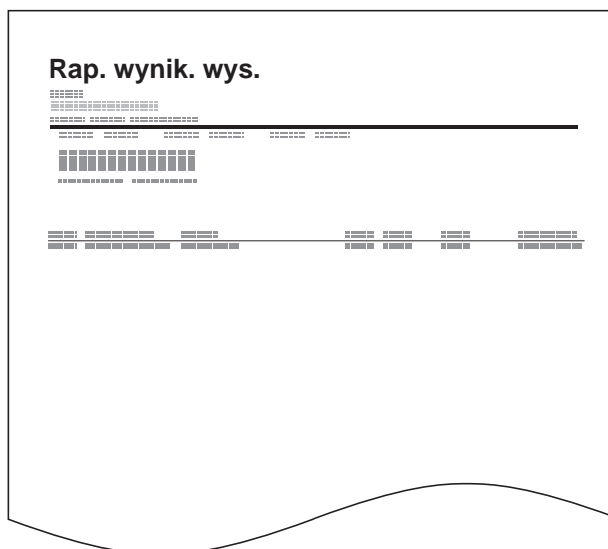

Raporty wyników odbierania faksów

Po każdej operacji odbioru faksu można wydrukować raport potwierdzający udany odbiór faksu.

UWAGA: Zamiast sprawdzać raport wyników odbioru, można wysłać potwierdzenie e-mail o odbiorze faksu. (Patrz *Raport wyniku odbioru FAKSU za pośrednictwem poczty elektronicznej na stronie 4-10.*)

- 1 Naciśnij klawisz **System Menu/Counter**.
- 2 Naciśnij klawisz Δ lub ∇ , aby wybrać opcję [Raport].
- 3 Naciśnij klawisz **OK**.
- 4 Naciśnij klawisz Δ lub ∇ , aby wybrać opcję [Ustaw. rap. wyn.].
- 5 Naciśnij klawisz **OK**.
- 6 Naciśnij klawisz Δ lub ∇ , aby wybrać opcję [Wynik odb. faksu].
- 7 Naciśnij klawisz **OK**.
- 8 Naciśnij klawisz Δ lub ∇ , aby wybrać opcję [Wył.] (bez drukowania), [Wł.] (drukowanie) lub [Błąd/Podadres].

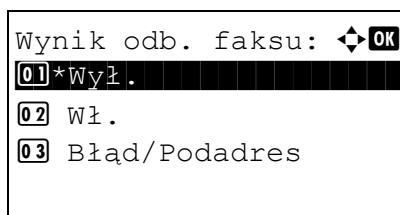

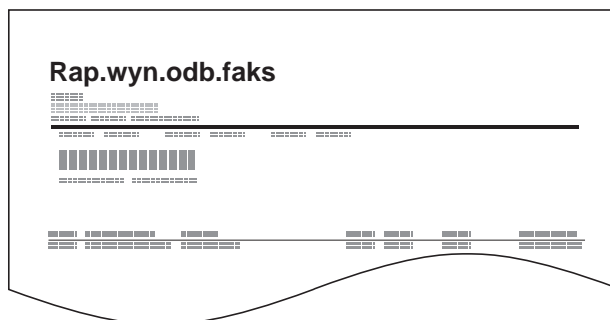
9 Naciśnij klawisz **OK**.

4

Raport aktywności

Raporty aktywności dotyczą zarówno operacji wysyłania, jak i odbioru faksów. Każdy raport zawiera listę ostatnich 50 operacji wysyłania lub odbioru faksów. W przypadku wybrania opcji wydruku automatycznego raport jest drukowany automatycznie po każdych 50 operacjach wysyłania lub odbioru.

Wydruk raportów aktywności

Raport zawiera dane dotyczące ostatnich 50 wysłanych lub odebranych faksów.

- 1 Naciśnij klawisz **Status/Job Cancel**.
- 2 Naciśnij klawisz Δ lub ∇ , aby wybrać opcję [FAKS].
- 3 Naciśnij klawisz **OK**.
- 4 Wybierz opcję [Dziennik] (prawy klawisz **Select**).
- 5 Naciśnij klawisz Δ lub ∇ , aby wybrać opcję [Rap. FAK. wych.] w celu wydrukowania raportu o faksach wysłanych lub opcję [Rap. F. przych.] w celu wydrukowania raportu o faksach odebranych.
- 6 Wybierz opcję [Tak] (lewy klawisz **Select**). Raport zostanie wydrukowany.

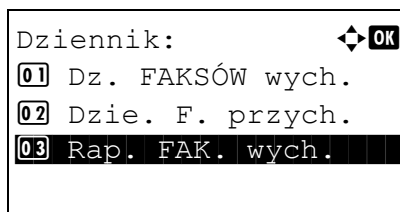

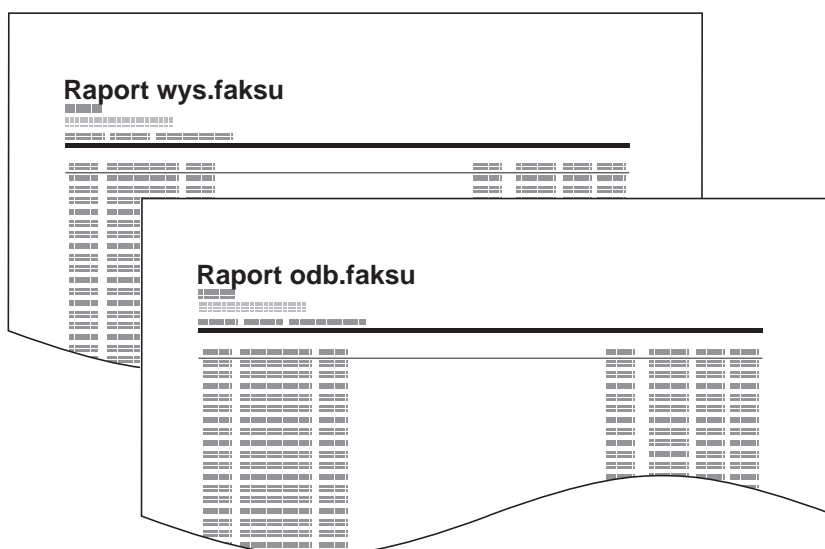

Wydruk automatyczny

Po każdym 50 operacjach wysłania lub odbioru faksu automatycznie drukowany jest raport aktywności.

- 1 Naciśnij klawisz **System Menu/Counter**.
- 2 Naciśnij klawisz Δ lub ∇ , aby wybrać opcję [Raport].
- 3 Naciśnij klawisz **OK**.
- 4 Naciśnij klawisz Δ lub ∇ , aby wybrać opcję [Ust. rap. admin.].
- 5 Naciśnij klawisz **OK**.
- 6 Naciśnij klawisz Δ lub ∇ , aby wybrać opcję [Rap. FAK. wych.] lub [Rap. F. przych.].
- 7 Naciśnij klawisz **OK**.
- 8 Naciśnij klawisz Δ lub ∇ , aby wybrać opcję [Wył.] (bez drukowania) lub [Wł.] (drukowanie).
- 9 Naciśnij klawisz **OK**.

Strona stanu

Strona stanu zawiera informacje o liczbie ustawień użytkownika

Informacje związane z faksem obejmują lokalny numer faksu, nazwę faksu lokalnego, ustawienia linii faksu itp. W razie potrzeby można je wydrukować.

- 1 Naciśnij klawisz **System Menu/Counter**.
- 2 Naciśnij klawisz Δ lub ∇ , aby wybrać opcję [Raport].
- 3 Naciśnij klawisz **OK**.
- 4 Naciśnij klawisz Δ lub ∇ , aby wybrać opcję [Raportuj druk.].
- 5 Naciśnij klawisz **OK**.
- 6 Naciśnij klawisz Δ lub ∇ , aby wybrać opcję [Strona stanu].
- 7 Naciśnij klawisz **OK**.
- 8 Wybierz opcję [Tak] (lewy klawisz **Select**). Zostanie wydrukowana strona stanu.

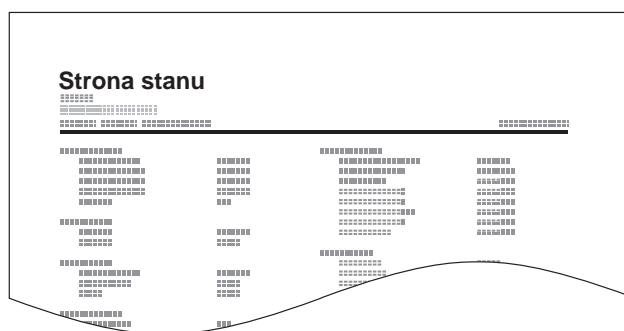

Raport wyniku odbioru FAKSU za pośrednictwem poczty elektronicznej

```

Job No.: 000019
Result: OK
End Time: Sun 23 Apr 2006 14:53:38
File Name: doc23042006145300

Result Job Type Address
-----
OK FAX 123456

-----
XX-XXXX
[00:c0:ee:1a:01:24]
-----

```

Zamiast sprawdzać raport wyników odbioru, można wysłać potwierdzenie e-mail o odbiorze faksu.

UWAGA: To ustawienie jest wyświetlane, gdy dla ustawienia *Rap. wyn. odb. FAKSU* wybrano opcję [Wł.] lub [Błąd/Podadres]. Aby uzyskać szczegółowe informacje, patrz *Raporty wyników odbierania faksów na stronie 4-6*. Wyniki odbioru faksów są wysyłane pocztą elektroniczną zgodnie z ustawieniami funkcji *Rap. wyn. odb. FAKSU*. Jeżeli dla funkcji *Rap. wyn. odb. FAKSU* wybrano ustawienie [Wł.], dla każdego faksu wysyłane jest powiadomienie e-mail. Jeżeli wybrane ustawienie to [Błąd/Podadres], powiadomienie e-mail jest wysyłane tylko w przypadku błędu lub przekazania odebranego dokumentu do skrzynek adresów pomocniczych.

- 1 Naciśnij klawisz **System Menu/Counter**.
- 2 Naciśnij klawisz Δ lub ∇ , aby wybrać opcję [Raport].
- 3 Naciśnij klawisz **OK**.
- 4 Naciśnij klawisz Δ lub ∇ , aby wybrać opcję [Ustaw. rap. wyn.].
- 5 Naciśnij klawisz **OK**.
- 6 Naciśnij klawisz Δ lub ∇ , aby wybrać opcję [Wynik odb. faksu].
- 7 Naciśnij klawisz **OK**.
- 8 Naciśnij klawisz Δ lub ∇ , aby wybrać opcję [Wł.] lub [Błąd/Podadres].
- 9 Naciśnij klawisz **OK**.
- 10 Naciśnij klawisz Δ lub ∇ , aby wybrać opcję [E-mail].
- 11 Naciśnij klawisz **OK**.
- 12 **Wybieranie miejsca docelowego z książki adresowej**
 - 1 Naciśnij klawisz Δ lub ∇ , aby wybrać opcję [Książka adresowa].
 - 2 Naciśnij klawisz **OK**.
 - 3 Naciśnij klawisz Δ lub ∇ , aby wybrać miejsce docelowe, które ma zostać zapisane jako miejsce docelowe raportu.

Bezpośrednie wprowadzanie miejsca docelowego

- 1 Naciśnij klawisz Δ lub ∇ , aby wybrać opcję [Wpis adresu].
- 2 Naciśnij klawisz **OK**.
- 3 Do wprowadzenia adresu, który ma być zapisany jako miejsce docelowe raportu, użyj klawiszy numerycznych. Można wprowadzić maksymalnie 64 znaki.

UWAGA: Aby uzyskać szczegółowe informacje dotyczące wpisywania znaków, patrz *Sposób wpisywania znaków w Dodatku–2*.

- 13 Naciśnij klawisz **OK**.

5 Konfiguracja i zapisywanie

W niniejszym rozdziale wyjaśniono sposoby konfiguracji i zapisu różnych ustawień.

- Automatyczne włączanie faksu lub telefonu..... 5-2
- Automatyczne włączanie faksu lub automatycznej sekretarki..... 5-4
- Kod kraju faksu..... 5-6
- Dzwonki..... 5-7
- Regulacja głośności 5-8
- Liczba ponowień..... 5-9
- Transmisja ECM..... 5-10
- Początkowa prędkość transmisji 5-11
- Tryb odbioru 5-12
- Data/godzina odbioru 5-13
- Rodzaj nośnika wydruku 5-14

Automatyczne włączanie faksu lub telefonu

Ta metoda odbioru jest bardzo wygodna w przypadku używania telefonu i faksu na jednej linii telefonicznej. Po wysłaniu oryginałów urządzenie automatycznie je odbiera, a w przypadku przychodzącej rozmowy telefonicznej urządzenie dzwoni, sygnalizując użytkownikowi możliwość odebrania połączenia.

WAŻNE:

- Korzystanie z funkcji automatycznego włączania faksu lub telefonu wymaga podłączenia do urządzenia aparatu telefonicznego.
- Po wyemitowaniu przez telefon ustalonej liczby sygnałów dźwiękowych drugi uczestnik komunikacji musi ponieść koszty połączenia telefonicznego, nawet jeśli adresat nie odbiera.

Przebieg odbioru

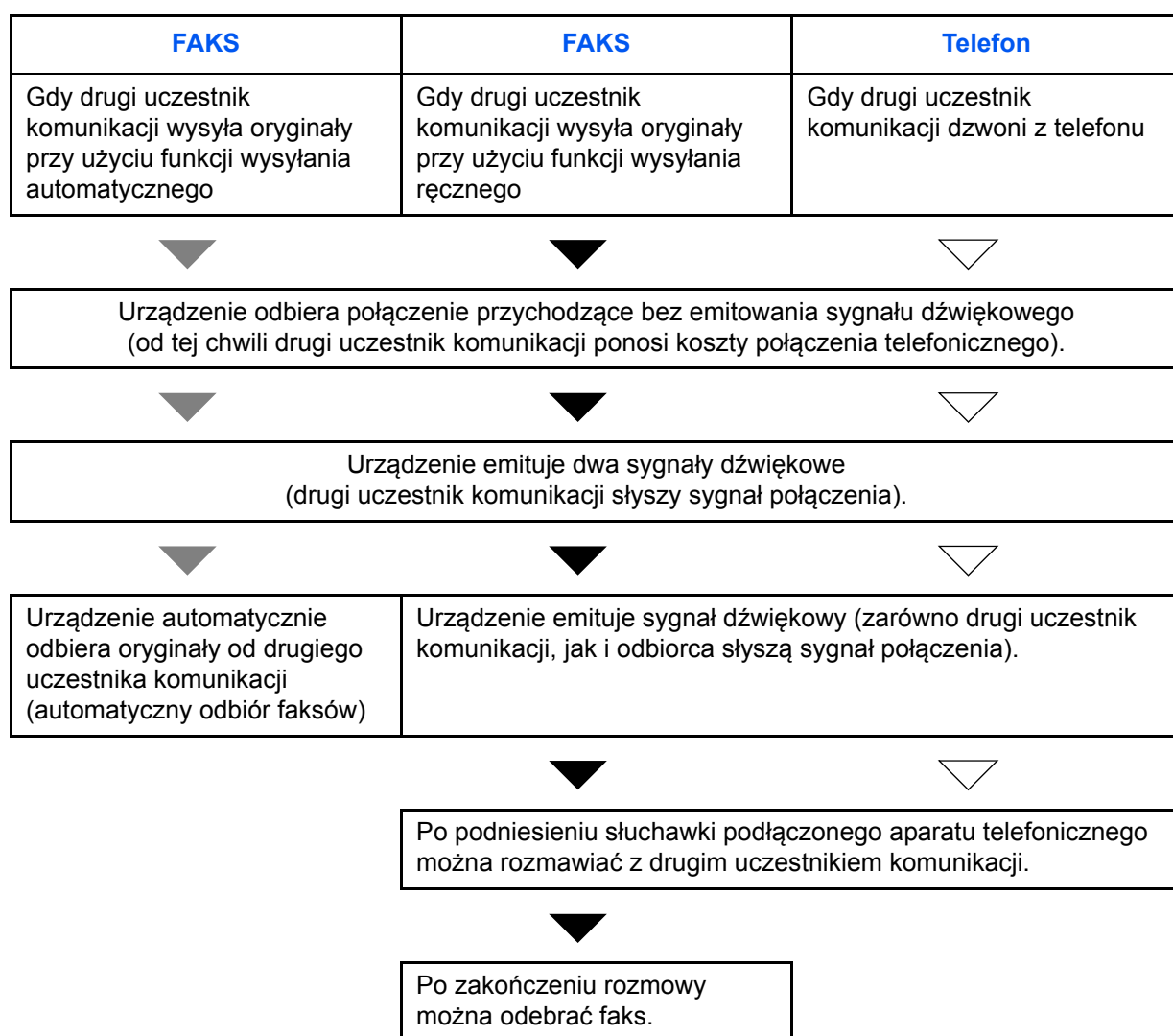

UWAGA: Po zakończeniu rozmowy można również odebrać oryginały ręcznie

Przygotowanie: Zapoznaj się z częścią *Tryb odbioru na stronie 5-12*, aby dowiedzieć się, jak wybrać opcję [Auto(FAKS/TEL)].

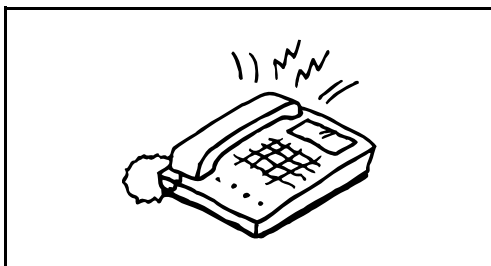

- 1 Podłączony telefon dzwoni. Należy pamiętać, że jeśli ustawiona liczba dzwonek (dla funkcji automatycznego włączania faksu lub telefonu) to [0] (zero), podłączony telefon nie będzie dzwonić.

UWAGA: Liczbę dzwonek można zmienić (Patrz *Dzwonki na stronie 5-7*).

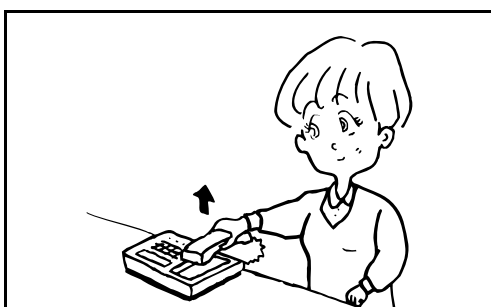

- 2 **W przypadku połączenia wykonywanego za pomocą telefonu**

- 1 Urządzenie dzwoni, sygnalizując użytkownikowi możliwość odebrania połączenia. Podnieś słuchawkę telefonu w ciągu 30 sekund.

UWAGA: Jeżeli słuchawka nie zostanie podniesiona w ciągu 30 sekund, urządzenie zostanie przełączone w tryb odbioru faksu.

- 2 Porozmawiaj z osobą dzwoniącą.

UWAGA: Po zakończeniu rozmowy można odebrać oryginały ręcznie

- W przypadku połączenia wykonywanego za pomocą faksu**

Urządzenie rozpocznie odbiór oryginałów.

Automatyczne włączanie faksu lub automatycznej sekretarki

Ta metoda odbioru jest bardzo wygodna w przypadku używania zarówno automatycznej sekretarki, jak i faksu. W przypadku wysłania oryginałów faksem urządzenie automatycznie je odbierze, natomiast w przypadku przychodzącej rozmowy telefonicznej urządzenie wykonuje funkcje podłączonej automatycznej sekretarki. Dzięki temu gdy odbiorca jest nieobecny, osoba dzwoniąca może zostawić wiadomość na automatycznej sekretarce.

WAŻNE: Jeżeli podczas używania funkcji automatycznego włączania faksu lub automatycznej sekretarki cisza trwa co najmniej 30 sekund przed upływem minuty od odebrania połączenia przez urządzenia, uruchomiona zostaje funkcja wykrywania ciszy i urządzenie zostaje przełączone w tryb odbioru faksu.

UWAGA: Do korzystania z funkcji automatycznego włączania faksu lub automatycznej sekretarki konieczne jest podłączenie do urządzenia aparatu telefonicznego wyposażonego w automatyczną sekretarkę.

Szczegółowe instrukcje, dotyczące na przykład odpowiadania na wiadomości, znajdują się w instrukcji obsługi automatycznej sekretarki.

Ustaw liczbę dzwonek emitowanych przez urządzenie, która powinna być większa niż liczba dzwonek emitowanych przez automatyczną sekretarkę (Patrz *Automatyczne włączanie faksu lub telefonu na stronie 5-2*).

Przebieg odbioru

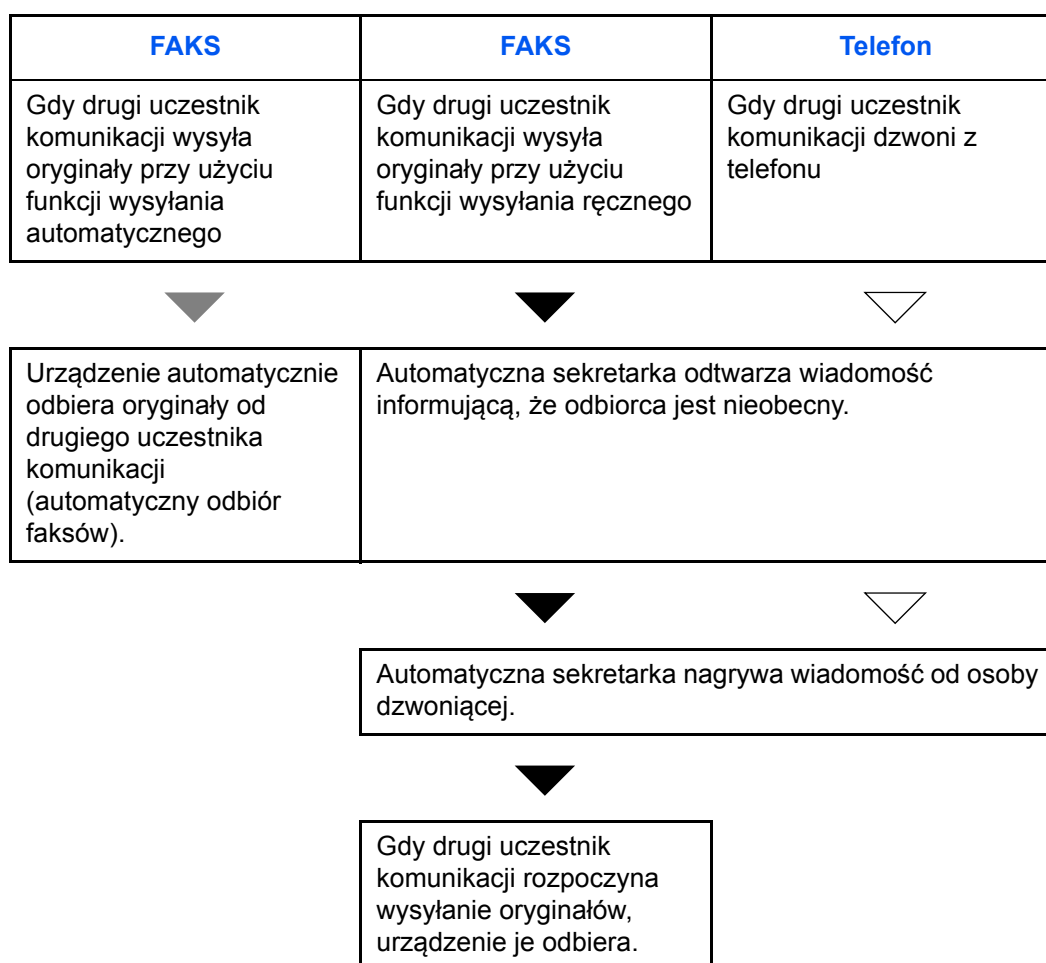

Przygotowanie: Zapoznaj się z częścią *Tryb odbioru* na stronie 5-12, aby dowiedzieć się, jak wybrać opcję [Auto(TAD)].

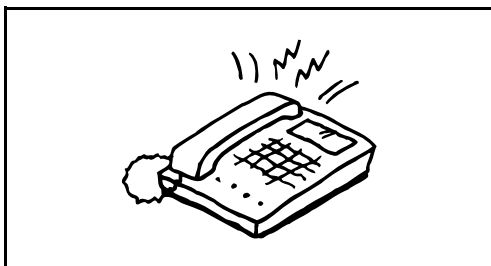

- 1 Podłączony aparat telefoniczny emituje sygnał dźwiękowy ustaloną liczbę razy.

UWAGA: W przypadku podniesienia słuchawki gdy telefon nadal dzwoni, urządzenie zostaje przełączone do stanu takiego samego jak odbiór ręczny

- 2 Automatyczna sekretarka odbiera połączenie.

Gdy połączenie jest wykonywane z telefonu, ale odbiorca jest nieobecny

Automatyczna sekretarka odtwarza wiadomość powitalną i rozpoczyna nagrywanie wiadomości od osoby dzwoniącej.

UWAGA: Jeżeli cisza podczas nagrywania trwa dłużej niż 30 sekund, urządzenie zostanie przełączone w tryb odbioru faksu.

W przypadku połączenia wykonywanego za pomocą faksu

Urządzenie rozpocznie odbiór oryginałów.

Kod kraju faksu

Aby uzyskać informacje na temat korzystania z tego menu, skonsultuj się z dystrybutorem lub przedstawicielem serwisu.

Dzwonki

Liczbę sygnałów dźwiękowych emitowanych przez telefon przed odebraniem połączenia można zmieniać. Liczbę dzwonek można zmieniać niezależnie dla każdego trybu odbioru – Auto (Normalny), Auto (TAD) i Auto (FAKS/TEL)

UWAGA: Dla ustawień Dzwonki (Normalny) i Dzwonki (TAD) można wybrać od 1 do 15 sygnałów dzwonka, a dla ustawienia Dzwonki (FAKS/TEL) – od 0 do 15 sygnałów.

Dla ustawienia Dzwonki(FAKS/TEL) zmiana jest możliwa tylko w niektórych krajach.

- 1 Naciśnij klawisz **System Menu/Counter**.
- 2 Naciśnij klawisz Δ lub ∇ , aby wybrać opcję [FAKS].
- 3 Naciśnij klawisz **OK**.
- 4 Naciśnij klawisz Δ lub ∇ , aby wybrać opcję [Odbiór].
- 5 Naciśnij klawisz **OK**.
- 6 Naciśnij klawisz Δ lub ∇ , aby wybrać opcję [Dzwonki(Normalny)], [Dzwonki(TAD)] lub [Dzwonki(FAKS/TEL)].
- 7 Naciśnij klawisz **OK**.
- 8 Wprowadź liczbę dzwonek za pomocą klawiszy numerycznych.
- 9 Naciśnij klawisz **OK**.

Regulacja głośności

Użytkownik może regulować głośność głośnika i trybu monitorowania.

Głośność głośnika: poziom głośności wbudowanego głośnika po nawiązaniu połączenia za pomocą klawisza **On Hook**.

Głośność trybu monitorowania: poziom głośności wbudowanego głośnika po nawiązaniu połączenia bez użycia klawisza **On Hook**, na przykład podczas transmisji do pamięci.

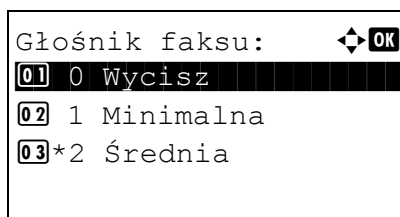

- 1 Naciśnij klawisz **System Menu/Counter**.
- 2 Naciśnij klawisz Δ lub ∇ , aby wybrać opcję [Ustaw. wspólne].
- 3 Naciśnij klawisz **OK**.
- 4 Naciśnij klawisz Δ lub ∇ , aby wybrać opcję [Dźwięk].
- 5 Naciśnij klawisz **OK**.
- 6 Naciśnij klawisz Δ lub ∇ , aby wybrać opcję [Głośnik faksu] lub [Wyśw. faksu].
- 7 Naciśnij klawisz **OK**.
- 8 Naciśnij klawisz Δ lub ∇ , aby wybrać poziom głośności głośnika.
- 9 Naciśnij klawisz **OK**.

Liczba ponowień

Liczba ponowień jest zmieniana automatycznie.

UWAGA: Liczba ponowień wynosi od 0 do 14.

Aby uzyskać informacje na temat wybierania ponownego, patrz *Wybieranie tego samego odbiorcy (wybieranie ponowne) na stronie 3-24*.

- 1 Naciśnij klawisz **System Menu/Counter**.
- 2 Naciśnij klawisz Δ lub ∇ , aby wybrać opcję [FAKS].
- 3 Naciśnij klawisz **OK**.
- 4 Naciśnij klawisz Δ lub ∇ , aby wybrać opcję [Transmisja].
- 5 Naciśnij klawisz **OK**.
- 6 Naciśnij klawisz Δ lub ∇ , aby wybrać opcję [Liczba ponowień].
- 7 Naciśnij klawisz **OK**.
- 8 Wprowadź liczbę ponowień za pomocą klawiszy numerycznych.
- 9 Naciśnij klawisz **OK**.

Transmisja ECM

ECM jest określonym przez ITU-T (Międzynarodowy Związek Telekomunikacyjny) trybem komunikacji, w którym po wystąpieniu błędu dane są przesyłane ponownie. Faksy obsługujące tryb ECM sprawdzają podczas komunikacji transmisję pod kątem błędów, co pozwala uniknąć zniekształceń obrazu wskutek zakłóceń na linii lub innych powodów.

UWAGA: W przypadku występowania dużej ilości zakłóceń na linii, po wybraniu ustawienia [Wył.] komunikacja może trwać nieco dłużej.

- 1 Naciśnij klawisz **System Menu/Counter**.
- 2 Naciśnij klawisz Δ lub ∇ , aby wybrać opcję [FAKS].
- 3 Naciśnij klawisz **OK**.
- 4 Naciśnij klawisz Δ lub ∇ , aby wybrać opcję [Transmisja].
- 5 Naciśnij klawisz **OK**.
- 6 Naciśnij klawisz Δ lub ∇ , aby wybrać opcję [Transmisja ECM].
- 7 Naciśnij klawisz **OK**.
- 8 Naciśnij klawisz Δ lub ∇ , aby wybrać opcję [Wł.] lub [Wył.].
- 9 Naciśnij klawisz **OK**.

Początkowa prędkość transmisji

Jeżeli warunki komunikacji są bardzo niekorzystne, faks może nie zostać prawidłowo przesłany. W takiej sytuacji należy ustawić mniejszą prędkość początkową transmisji.

Standardowo należy stosować ustawienie domyślne.

- 1 Naciśnij klawisz **System Menu/Counter**.
- 2 Naciśnij klawisz Δ lub ∇ , aby wybrać opcję [FAKS].
- 3 Naciśnij klawisz **OK**.
- 4 Naciśnij klawisz Δ lub ∇ , aby wybrać opcję [Transmisja].
- 5 Naciśnij klawisz **OK**.
- 6 Naciśnij klawisz Δ lub ∇ , aby wybrać opcję [Pocz. pr. trans.].
- 7 Naciśnij klawisz **OK**.
- 8 Naciśnij klawisz Δ lub ∇ , aby wybrać opcję [9600bps], [14400bps] lub [33600bps].
- 9 Naciśnij klawisz **OK**.

Tryb odbioru

Dostępnych jest pięć następujących trybów odbioru.

- Automatyczny odbiór faksów [Auto(Normalny)]
- Automatyczne włączanie telefonu lub faksu [Auto(FAKS/TEL)] (*Patrz strona 5-4*)
- Automatyczne włączanie telefonu lub automatycznej sekretarki [Auto (TAD)] (*Patrz strona 5-4*)

Wybierz tryb odpowiedni do sposobu używania urządzenia.

UWAGA: W niektórych krajach dostępny jest tryb odbioru DRD.

- 1 Naciśnij klawisz **System Menu/Counter**.
- 2 Naciśnij klawisz Δ lub ∇ , aby wybrać opcję [FAKS].
- 3 Naciśnij klawisz **OK**.
- 4 Naciśnij klawisz Δ lub ∇ , aby wybrać opcję [Odbiór].
- 5 Naciśnij klawisz **OK**.
- 6 Naciśnij klawisz Δ lub ∇ , aby wybrać opcję [Ustaw. odbioru].
- 7 Naciśnij klawisz **OK**.
- 8 Naciśnij klawisz Δ lub ∇ , aby wybrać żądany tryb odbioru.
- 9 Naciśnij klawisz **OK**. Przejdź do następnego punktu w przypadku wybrania opcji [Auto(DRD)] w punkcie 11.
- 10 Naciśnij klawisz Δ lub ∇ , aby wybrać wzorzec DRD.

Wzorzec	Opis
Wzorzec 1	Dzwonek normalny
Wzorzec 2	Dzwonek podwójny
Wzorzec 3	Krótki–krótki–długi
Wzorzec 4	Krótki–długi–krótki

- 11 Naciśnij klawisz **OK**.

Data/godzina odbioru

Podczas drukowania wiadomości funkcja Data/godzina odbioru dodaje u góry każdej strony informacje o dacie/godzinie odbioru, informacje o nadawcy oraz liczbę stron. Jest to przydatne w przypadku potwierdzania czasu odbioru faksu przesłanego z innej strefy czasowej.

UWAGA: Jeżeli odbierane dane są drukowane na wielu stronach, data/godzina odbioru jest drukowana tylko na pierwszej stronie. Informacja ta nie jest drukowana na kolejnych stronach.

Jeżeli odebrane dane faksu są przekazywane po ich wyszukaniu z pamięci, do przekazywanych danych nie jest dodawana informacja o dacie/godzinie odbioru.

- 1 Naciśnij klawisz **System Menu/Counter**.
- 2 Naciśnij klawisz Δ lub ∇ , aby wybrać opcję [FAKS].
- 3 Naciśnij klawisz **OK**.
- 4 Naciśnij klawisz Δ lub ∇ , aby wybrać opcję [Odbiór].
- 5 Naciśnij klawisz **OK**.
- 6 Naciśnij klawisz Δ lub ∇ , aby wybrać opcję [Data/godz. odb.].
- 7 Naciśnij klawisz **OK**.
- 8 Naciśnij klawisz Δ lub ∇ , aby wybrać opcję [Wł.].
- 9 Naciśnij klawisz **OK**.

Rodzaj nośnika wydruku

Wybierz rodzaj papieru używany do drukowania odbieranego faksu.

Obsługiwane rodzaje papieru: wszystkie rodzaje, zwykły, szorstki, kalka, etykiety, makulaturowy, czerpany, tektura, kolorowy, koperta, gruby, wysoka jakość, niestandardowy 1–8

UWAGA: Aby uzyskać informacje dotyczące papieru niestandardowego 1–8, patrz *Podręcznik obsługi urządzenia*.

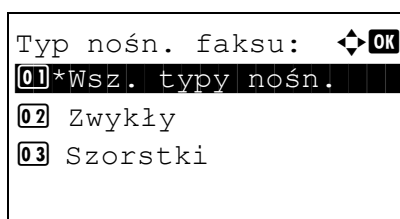

- 1 Naciśnij klawisz **System Menu/Counter**.
- 2 Naciśnij klawisz Δ lub ∇ , aby wybrać opcję [FAKS].
- 3 Naciśnij klawisz **OK**.
- 4 Naciśnij klawisz Δ lub ∇ , aby wybrać opcję [Odbiór].
- 5 Naciśnij klawisz **OK**.
- 6 Naciśnij klawisz Δ lub ∇ , aby wybrać opcję [Typ nośn. faksu].
- 7 Naciśnij klawisz **OK**.
- 8 Naciśnij klawisz Δ lub ∇ , aby wybrać rodzaj papieru. W przypadku braku preferencji co do rodzaju papieru wybierz opcję [Wsz. typy nośn.].
- 9 Naciśnij klawisz **OK**.

Ustawianie kasety do wydruku odebranych faksów

Określenie rodzaju nośnika powoduje, że fakсы będą drukowane przy użyciu odpowiednich kaset.

- 1 Naciśnij klawisz **System Menu/Counter**.
 - 2 Naciśnij klawisz Δ lub ∇ , aby wybrać opcję [Ustaw. wspólne].
 - 3 Naciśnij klawisz **OK**.
 - 4 Naciśnij klawisz Δ lub ∇ , aby wybrać opcję [Ust. oryg./pap.].
 - 5 Naciśnij klawisz **OK**.
 - 6 Naciśnij klawisz Δ lub ∇ , aby wybrać opcję [Ust. kasety 1], [Ust. kasety 2] lub [Ust. kasety 3].
- UWAGA:** Opcje [Kaseta 2] i [Kaseta 3] są wyświetlane, gdy zainstalowany jest opcjonalny podajnik papieru.
- 7 Naciśnij klawisz **OK**.

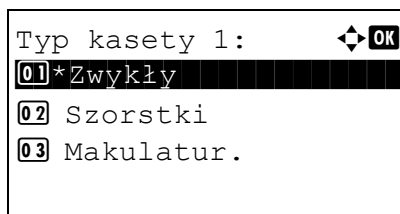
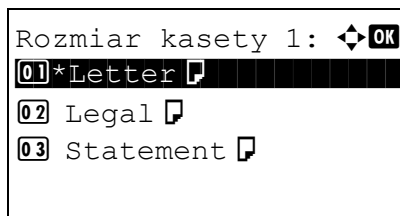

- 8 Naciśnij klawisz Δ lub ∇ , aby wybrać opcję [Rozmiar kasety 1], [Rozmiar kasety 2] lub [Rozmiar kasety 3].
- 9 Naciśnij klawisz **OK**.
- 10 Naciśnij klawisz Δ lub ∇ , aby wybrać rozmiar papieru.
- 11 Naciśnij klawisz **OK**. Ponownie zostanie wyświetlony poprzedni ekran.
- 12 Naciśnij klawisz Δ lub ∇ , aby wybrać opcję [Typ kasety 1], [Typ kasety 2] lub [Typ kasety 3].
- 13 Naciśnij klawisz **OK**.
- 14 Naciśnij klawisz Δ lub ∇ , aby wybrać rodzaj papieru.
- 15 Naciśnij klawisz **OK**. Ponownie zostanie wyświetlony poprzedni ekran.
- 16 Naciśnij klawisz **Back**, aby wyświetlić ekran domyślnego menu systemowego.
- 17 Następnie wprowadź ustawienia odbioru faksów. Procedurę wprowadzania ustawień opisano w części *Rodzaj nośnika wydruku na stronie 5-14*.

Wybierz ten sam rodzaj papieru co w punkcie 14.

6 Rozwiązywanie problemów

Ten rozdział zawiera wskazówki dotyczące rozwiązywania problemów.

- Funkcjonowanie wskaźników podczas operacji wysyłania/odbioru..... 6-2
- Środki ostrożności związane z wyłączeniem zasilania..... 6-2
- Komunikaty o błędach 6-3
- Rozwiązywanie problemów 6-5

Funkcjonowanie wskaźników podczas operacji wysyłania/odbioru

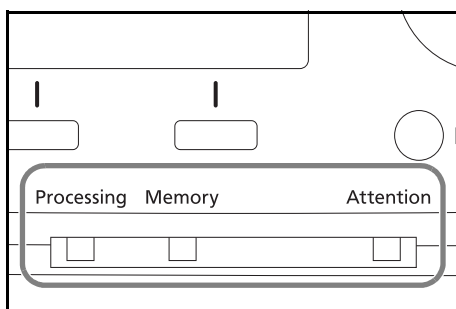

Wskaźniki **Processing** i **Memory** informują o stanie transmisji faksu.

- Wskaźnik **Processing** miga, gdy urządzenie wysyła/ odbiera faks.
- Wskaźnik **Memory** miga, gdy dane źródłowe są zapisywane do pamięci do celów transmisji.
- Wskaźnik **Memory** świeci, gdy w pamięci znajdują się dane źródłowe przeznaczone do transmisji opóźnionej.

Środki ostrożności związane z wyłączeniem zasilania

Nie można automatycznie odbierać faksów, gdy zasilanie jest wyłączone.

Przed wyłączeniem zasilania upewnij się, że wskaźnik **Memory** się nie świeci.



PRZESTROGA: Urządzenie może nadal pracować, gdy wskaźnik **Memory** świeci. Wyłączenie urządzenia, gdy wskaźnik pamięci świeci, może spowodować awarię.



Upewnij się, że nie świeci się wskaźnik zasilania.

Komunikaty o błędach

W przypadku wystąpienia błędu na wyświetlaczu może pojawić się jeden z komunikatów o błędach przedstawionych poniżej. Poniższe uwagi pomogą zidentyfikować i rozwiązać problem.

UWAGA: W razie wystąpienia błędu transmisji generowany jest raport wyników wysyłania/odbioru. Sprawdź znajdujący się w raporcie kod błędu, a następnie zapoznaj się z jego opisem w części *Lista kodów błędów na stronie 6 Dodatku*. Informacje na temat drukowania raportu wysyłania/odbioru znajdują się w częściach *Raporty wyników wysyłania na stronie 4-5* oraz *Raporty wyników odbierania faksów na stronie 4-6*.

Kody błędów można również sprawdzić w raporcie aktywności (Patrz *Raport aktywności na stronie 4-7*).

Komunikat	Punkt kontrolny	Naprawa	Strona
<i>Błąd urządzenia. Skontaktuj się z serwisem.</i>	–	Wyłącz i włącz włącznik zasilania lub wyjmij, a następnie włóż do gniazdka wtyczkę przewodu zasilania. Jeżeli komunikat jest nadal wyświetlany, zanotuj kod błędu. Wyłącz włącznik zasilania i wyjmij z gniazdka wtyczkę przewodu zasilania. Skontaktuj się z pracownikiem serwisu.	–
<i>Przekroczony limit skrz. odpyt. Zadanie anulowano.</i>	–	Skrzynka odpytywania została zapełniona danymi dokumentów. Naciśnij klawisz OK . Zadanie zostanie anulowane. Spróbuj wykonać zadanie ponownie po wydrukowaniu lub usunięciu danych ze skrzynki odpytywania.	–
<i>Przekroczono ograni. rozliczania zadań.</i>	–	Liczba zużytych arkuszy papieru przekroczyła limit ustalony za pomocą funkcji rozliczania zadań. Dalsza praca jest niemożliwa. Naciśnij klawisz OK . Zadanie zostanie anulowane. Spróbuj wykonać zadanie ponownie po wyzerowaniu limitu użycia papieru.	Patrz <i>Podręcznik obsługi urządzenia</i> .

Komunikat	Punkt kontrolny	Naprawa	Strona
<i>Przekroczono ograni. rozliczania zadań. Nie można skanować.</i>	–	Transmisja faksu została zablokowana przez funkcję rozliczania zadań. Dalsza praca jest niemożliwa. Naciśnij klawisz OK . Zadanie zostanie anulowane. Sprawdź ustawienia funkcji rozliczania zadań.	Patrz <i>Podręcznik obsługi</i> urządzenia.
<i>Słuchawka telefonu nie jest odłożona. Połóż słuchawkę na widelki.</i>	Czy słuchawka telefonu podłączonego do urządzenia jest podniesiona?	Odłóż słuchawkę.	–
<i>Przekroczono liczbę zaplanowanych zadań.</i>	–	Przekroczono liczbę zadań ustaloną dla transmisji opóźnionej. Naciśnij klawisz OK . Zadanie zostanie anulowane. Zaczekaj do zakończenia wykonywania transmisji opóźnionej lub anuluj transmisję opóźnioną i wykonaj zadanie ponownie.	–
<i>Dod. papier do kas. 1. (~3). lub Dodaj papier do tacy uniwersalnej.</i>	Czy we wskazanej kasecie lub tacy uniwersalnej znajduje się papier?	Dodaj papier o wskazanym rozmiarze. W przypadku zdefiniowania rodzaju papieru do wydruku wyświetlana jest również informacja o wymaganych rodzajach papieru. Aby użyć innego źródła papieru, wybierz źródło papieru i naciśnij klawisz OK . Aby użyć innego źródła papieru, wybierz opcję [Papier] (prawy klawisz Select), a następnie wybierz źródło papieru i naciśnij klawisz OK .	–
	Czy zdefiniowano rodzaj papieru do drukowania?	Kaseta z wybranym rodzajem papieru jest niedostępna. Wybierz opcję [Papier] (prawy klawisz Select), a następnie wybierz inne źródło papieru i naciśnij klawisz OK .	–
	Czy kasetę jest dokładnie załadowana?	Wyjmij kasetę i dokładnie ją załaduj.	–

Rozwiązywanie problemów

W przypadku wystąpienia błędu najpierw zapoznaj się z poniższą tabelą. Jeżeli problem nie ustąpi, skontaktuj się z dystrybutorem lub przedstawicielem serwisu.

Objaw	Punkt kontrolny	Naprawa	Strona
Nie można wysłać dokumentu.	Czy przewód modułowy jest podłączony prawidłowo?	Podłącz prawidłowo przewód modułowy.	–
	Czy wyświetlony został komunikat <i>Błąd komunikacji</i> ?	Usuń przyczynę wystąpienia błędu i wyślij faks ponownie.	<i>Dodatek-6</i>
	Czy włączono ograniczenia transmisji?	Anuluj ograniczenia transmisji.	–
Nie można transmitować w trybie rozsyłania.	Czy w pamięci jest wolne miejsce?	Zaczekaj na zwolnienie miejsca w pamięci lub samodzielnie zwolnij miejsce w pamięci, a następnie wyślij faks ponownie.	–
Nie można nawiązać komunikacji szyfrowanej.	Czy ustawienia zapisane w urządzeniu nadawczym i odbiorczym są prawidłowe?	Sprawdź ponownie ustawienia zapisane w urządzeniu nadawczym i odbiorczym.	–
Nie można użyć funkcji zdalnego przełączania.	Czy używana jest linia impulsowa?	Niektóre aparaty telefoniczne mogą za pomocą przycisków transmitować sygnał tonowy. Zapoznaj się z instrukcją obsługi używanego aparatu telefonicznego.	–
	Czy numer wybierania funkcji zdalnego przełączania jest prawidłowy?	Sprawdź ustawienie domyślnie: 55)	–
Brak wydruku po odbiorze.	Czy włączono funkcję przekazywania z pamięci?	Sprawdź miejsce docelowe przekazywania.	–
Nie można odebrać dokumentu.	Czy przewód modułowy jest podłączony prawidłowo?	Podłącz prawidłowo przewód modułowy.	–
	Czy wyświetlony został komunikat <i>Błąd komunikacji</i> ?	Usuń przyczynę wystąpienia błędu i poproś nadawcę o ponowne wysłanie dokumentu.	<i>Dodatek-6</i>
	Czy włączono ograniczenia odbioru?	Anuluj ograniczenia odbioru.	–
Nie można odebrać faksu do pamięci.	Czy w pamięci jest wolne miejsce?	Zaczekaj na zwolnienie miejsca w pamięci lub samodzielnie zwolnij miejsce w pamięci, a następnie odbierz faks ponownie.	3-9

Objaw	Punkt kontrolny	Naprawa	Strona
Nie można transmitować przy użyciu adresu pomocniczego.	Czy urządzenie odbiorcze obsługuje funkcję transmisji przy użyciu adresu pomocniczego?	Transmisja z użyciem adresu pomocniczego jest niemożliwa, jeśli faks odbiorcy nie obsługuje podobnej funkcji transmisji z użyciem adresu pomocniczego.	–
	Czy wprowadzony adres pomocniczy i hasło dostępu do adresu pomocniczego są takie same jak adres pomocniczy i hasło dostępu do adresu pomocniczego zapisane w faksie odbiorcy?	Jeżeli dane są poprawne, skontaktuj się z odbiorcą. Niniejsze urządzenie nie używa hasła dostępu do adresu pomocniczego podczas odbioru.	–
	Czy w pamięci faksu odbiorcy jest wolne miejsce?	Skontaktuj się z odbiorcą.	–
Nie można przekazać faksu z pamięci.	Czy ustawienie funkcji przekazywania z pamięci to [Wł.]?	Sprawdź ustawienie funkcji przekazywania z pamięci.	–
Nie można drukować danych ze skrzynki adresu pomocniczego.	Czy ustawiono hasło dostępu do skrzynki?	Wprowadź prawidłowe hasło dostępu do skrzynki	–
Nie można odbierać danych w trybie odpytywania.	Czy transmisja w trybie odpytywania została prawidłowo ustawiona w urządzeniu nadawczym?	Skontaktuj się z odbiorcą.	–
Nie można korzystać z funkcji rozsyłania z użyciem adresu pomocniczego.	Czy faks drugiego uczestnika komunikacji obsługuje podobną funkcję komunikacji z użyciem tablicy ogłoszeń adresu pomocniczego?	Jeżeli faks drugiego uczestnika komunikacji nie obsługuje podobnej funkcji komunikacji z użyciem tablicy ogłoszeń adresu pomocniczego, nie może on odbierać faksów za pośrednictwem tablicy ogłoszeń adresu pomocniczego. Skontaktuj się z odbiorcą.	–
	Czy wprowadzony adres pomocniczy i hasło dostępu do adresu pomocniczego są prawidłowe?	Jeżeli dane są poprawne, skontaktuj się z odbiorcą.	–

Dodatek

- Sposób wpisywania znaków Dodatek-2
- Dane techniczne (funkcja faksu) Dodatek-3
- Lista menu Dodatek-4
- Lista kodów błędów Dodatek-6

Sposób wpisywania znaków

Na ekranie wprowadzania znaków użyj poniższej procedury, aby wprowadzać znaki.

Używane klawisze

Użyj następujących klawiszy, aby wprowadzać znaki.

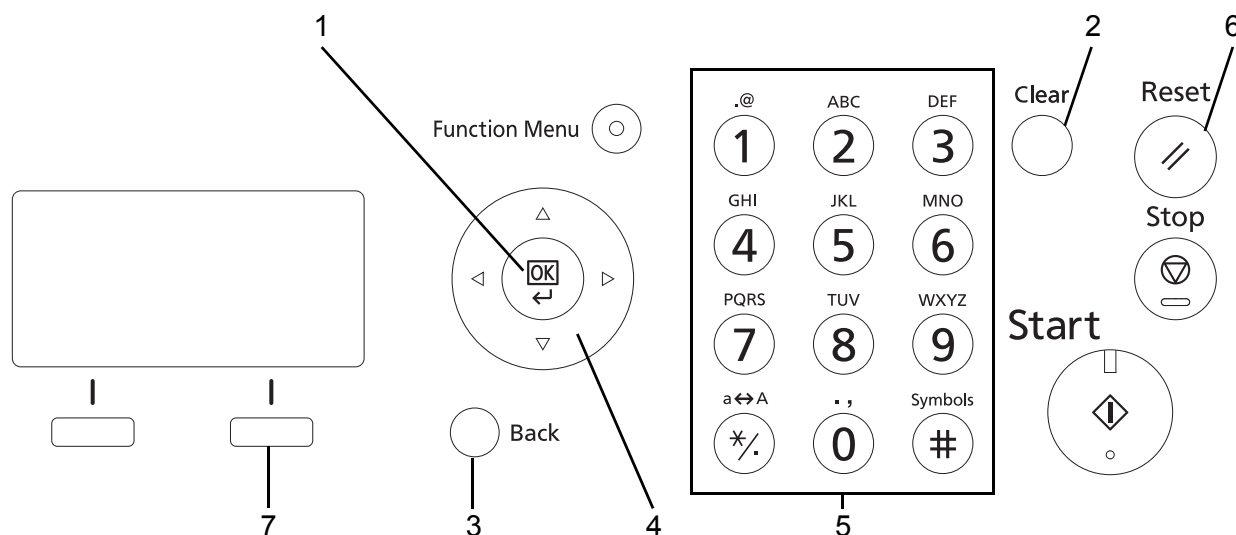

- 1. Klawisz OK** Naciśnij ten klawisz, aby zakończyć wprowadzanie znaku(ów).
- 2. Klawisz Clear** Naciśnij ten klawisz, aby usunąć znak pod kursorem. Jeśli kursor znajduje się na końcu wiersza, usuwany jest znak na lewo od kursora.
- 3. Klawisz Back** Naciśnij ten klawisz, aby powrócić do ekranu, z którego wywołano ekran wprowadzania znaków.
- 4. Klawisze kursora** Użyj tych klawiszy, aby wybrać miejsce wprowadzania lub znak z listy znaków.
- 5. Klawisze numeryczne** Użyj tych klawiszy, aby wybrać znak, który chcesz wprowadzić.
- 6. Klawisz Reset** Naciśnij ten klawisz, aby anulować procedurę wprowadzania znaków i powrócić do ekranu trybu gotowości.
- 7. Prawy klawisz Select** Naciśnij ten klawisz, aby wybrać typ znaków, które chcesz wprowadzać (gdy wyświetlany jest napis [Tekst]).

Dane techniczne (funkcja faksu)

UWAGA: Dane techniczne mogą ulec zmianie bez wcześniejszego powiadomienia.

Pozycja	Opis
Zgodność	Super G3
Linia telekomunikacyjna	Abonencka linia telefoniczna
Czas transmisji	3 sekundy lub krótszy (33 600 bitów/s, JBIG, dokument ITU-T A4 #1)
Prędkość transmisji	33 600/31 200/28 800/26 400/24 000/21 600/19 200/16 800/14 400/ 12 000/9600/7200/4800/2400 bitów/s.
Schemat kodowania	JBIG/MMR/MR/MH
Metoda poprawiania błędów	ECM
Rozmiar oryginału	Szerokość maks.: 8,5 cala / 215 mm, długość maks.: 14 cali / 355,6 mm
Automatyczny podajnik dokumentów	Maks. 50 arkuszy
Rozdzielczość skanera	poziomo x pionowo Normalna: 200 × 100 dpi (8 punktów/mm × 3,85 linii/mm) Wysoka: 200 × 200 dpi (8 punktów/mm × 7,7 linii/mm) Bardzo wysoka: 200 × 400 dpi (8 punktów/mm × 15,4 linii/mm) Ultradługo: 400 × 400 dpi (16 punktów/mm × 15,4 linii/mm)
Rozdzielczość wydruku	600 × 600 dpi
Gradacje	256 odcieni (dyfuzja błędu)
Klawisz szybkiego wyboru	22 klawisze
Transmisja do wielu odbiorców	Maks. 100 odbiorców
Zastępczy odbiór do pamięci	Co najmniej 256 arkuszy (podczas odbierania dokumentu ITU-T A4 #1)
Pojemność pamięci na obrazy	3,5 MB (standardowo) (na oryginały przesyłane faksem)
Raporty	Raport wyników wysyłania, raport wyników odbierania faksów, raport aktywności, strona stanu

Lista menu

Klawisze funkcyjne na obszarze wyświetlania komunikatów i panelu operacyjnym służą do wyświetlania następujących menu. W razie potrzeby można skorzystać z niniejszej listy podczas obsługi urządzenia.

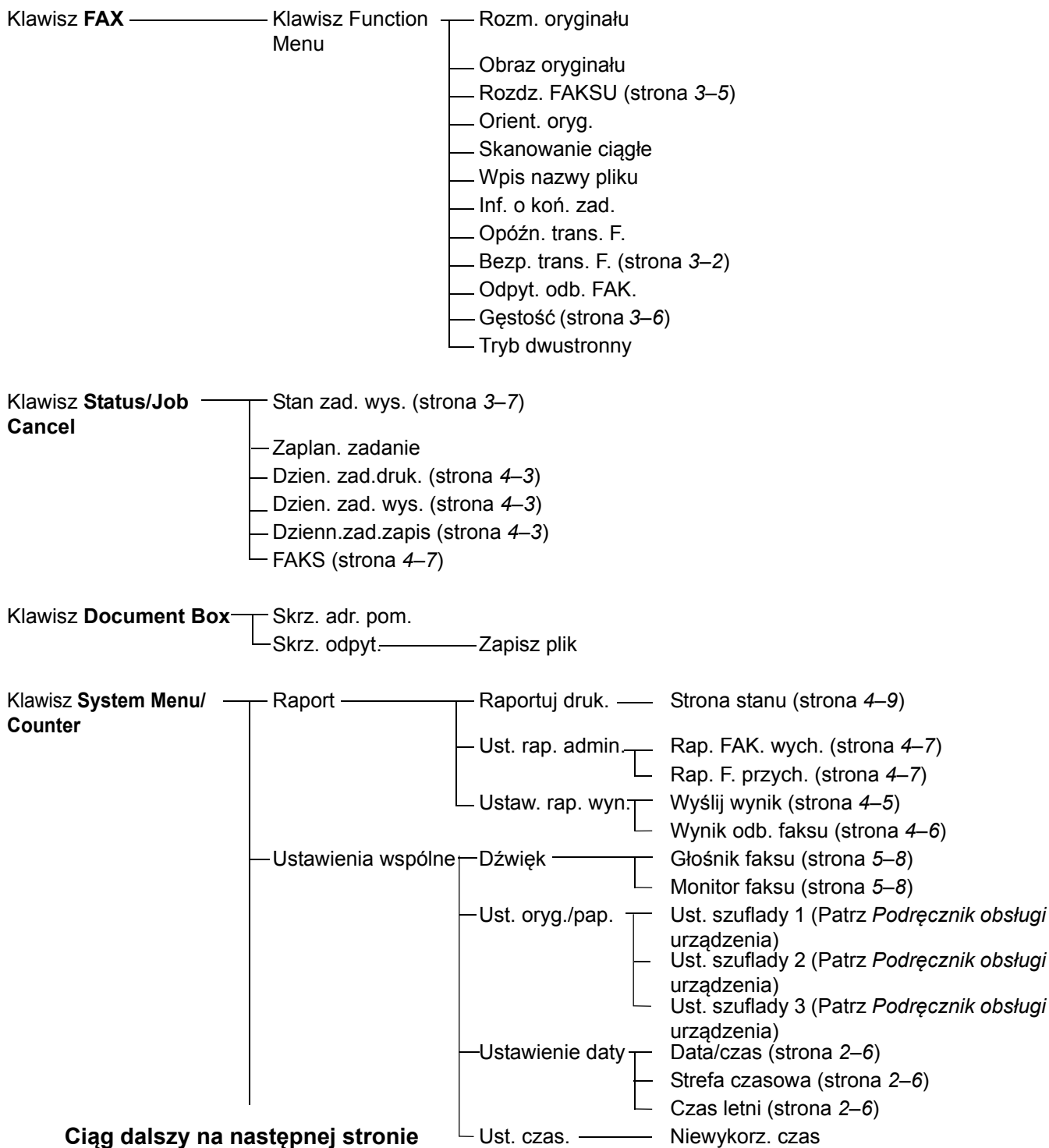

Ciąg dalszy na następnej stronie

Ciąg dalszy z poprzedniej strony

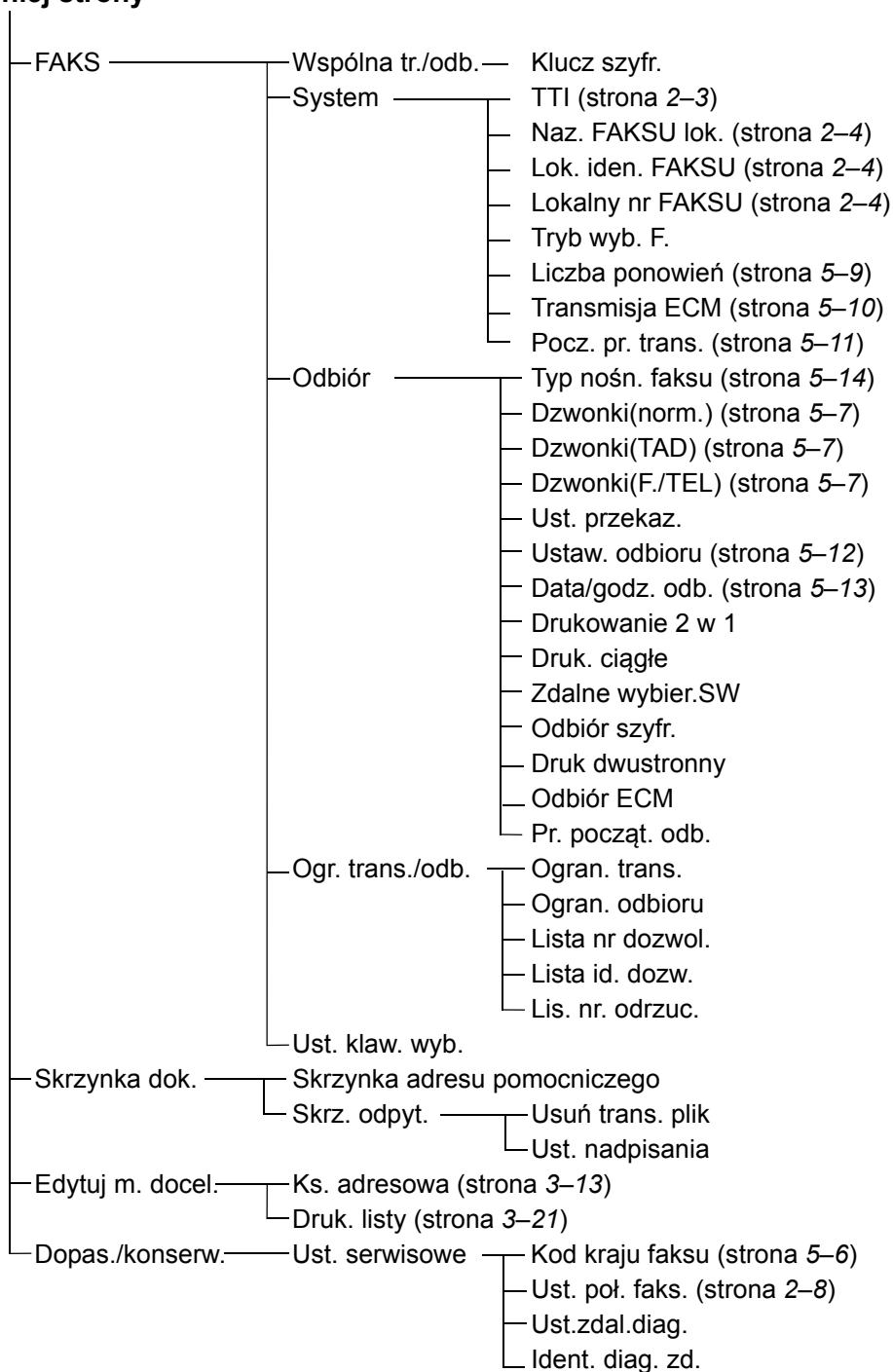

Lista kodów błędów

W przypadku wystąpienia błędu podczas transmisji w raporcie wyników transmisji/odbioru i w raporcie aktywności zapisywany jest jeden poniższych kodów błędów.

UWAGA: Jeżeli błąd wystąpi podczas komunikacji V34, litera *U* w kodach błędów jest zastępowana przez literę *E*.

Kod błędu	Możliwa przyczyna/działanie
Busy (Zajęty)	Nie można ustanowić połączenia z odbiorcą mimo wykonania zadanej liczby prób automatycznego wybierania ponownego. Wyślij ponownie.
CANCELED (ANULOWANO)	Transmisja została anulowana z powodu wykonania określonego działania. Odbiór został anulowany z powodu wykonania określonego działania.
U00300	W urządzeniu odbiorczym skończył się papier. Skontaktuj się z odbiorcą.
U00420–U00462	Pomimo ustanowienia połączenia odbiór został anulowany z powodu użycia odmiennych funkcji komunikacyjnych przez urządzenie nadawcze.
U00600–U00690	Komunikacja została przerwana z powodu awarii urządzenia. Wyślij lub odbierz faks ponownie.
U00700	Komunikacja została przerwana z powodu awarii urządzenia nadawczego lub odbiorczego.
U00800–U00810	Podczas przesyłania stron(y) wystąpił błąd. Wyślij ponownie.
U00900–U00910	Podczas odbierania stron(y) wystąpił błąd. Poproś nadawcę o ponowne przesłanie faksu.
U01000–U01092	Podczas transmisji wystąpił błąd komunikacji. Wyślij ponownie.
U01100–U01199	Podczas odbioru wystąpił błąd komunikacji. Poproś nadawcę o ponowne przesłanie faksu.
U01400	Nie udało się ustanowić połączenia z urządzeniem nadawczym lub odbiorczym, ponieważ w linii impulsowej numer został wybrany tonowo.
U01500	Podczas szybkiej transmisji wystąpił błąd komunikacji. Wyślij ponownie.
U01600	Podczas odbioru szybkiej transmisji wystąpił błąd komunikacji. Poproś nadawcę o zmniejszenie prędkości transmisji i ponowne przesłanie faksu.
U01700–U01720	Podczas szybkiej transmisji wystąpił błąd komunikacji. Wyślij ponownie.

Kod błędu	Możliwa przyczyna/działanie
U01721	Podczas szybkiej transmisji wystąpił błąd komunikacji. Wybrana prędkość transmisji może nie być obsługiwana przez urządzenie odbiorcze. Zmniejsz prędkość wyjściową transmisji i prześlij faks ponownie.
U01800–U01820	Podczas odbioru szybkiej transmisji wystąpił błąd komunikacji. Poproś nadawcę o zmniejszenie prędkości transmisji i ponowne przesłanie faksu.
U01821	Podczas odbioru szybkiej transmisji wystąpił błąd komunikacji. Wybrana prędkość transmisji może nie być obsługiwana przez to urządzenie. Poproś nadawcę o zmniejszenie prędkości transmisji i ponowne przesłanie faksu.
U03000	Nie udało się odebrać faksu podczas odbioru odpytywania, ponieważ do urządzenia drugiego uczestnika komunikacji nie włożono oryginałów. Skontaktuj się z drugim uczestnikiem komunikacji.
U03200	Próbowano odebrać tablicę ogłoszeń z adresu pomocniczego innego urządzenia tej samej marki, ale wybrana skrzynka adresów pomocniczych nie zawiera żadnych danych. Skontaktuj się z drugim uczestnikiem komunikacji.
U03300	<p>Błąd wystąpił z powodu jednej z dwóch poniższych przyczyn. Skontaktuj się z drugim uczestnikiem komunikacji.</p> <ol style="list-style-type: none"> <li data-bbox="620 1227 1212 1420">1 Odbierano dane z innego urządzenia tej samej marki, ale podczas odbioru odpytywania wykryto ograniczenia transmisji, ustawione przez drugiego uczestnika komunikacji. Komunikacja została przerwana z powodu podania błędnego hasła. <li data-bbox="620 1435 1212 1650">2 Odbierano dane z innego urządzenia tej samej marki, ale podczas odbioru tablicy ogłoszeń z adresu pomocniczego wykryto ograniczenia transmisji, ustawione przez drugiego uczestnika komunikacji. Komunikacja została przerwana z powodu podania błędnego hasła.
U03400	Odbiór odpytywania został przerwany, ponieważ hasło podane przez drugiego uczestnika komunikacji różni się od lokalnego identyfikatora faksu w urządzeniu odbiorczym. Skontaktuj się z drugim uczestnikiem komunikacji.
U03500	Próbowano odebrać tablicę ogłoszeń z adresu pomocniczego innego urządzenia tej samej marki, ale wybrana skrzynka adresu pomocniczego nie została zarejestrowana w urządzeniu drugiego uczestnika komunikacji. Skontaktuj się z odbiorcą.

Kod błędu	Możliwa przyczyna/działanie
U03600	Odbiór tablicy ogłoszeń z adresu pomocniczego innego urządzenia tej samej marki został przerwany, ponieważ podano błędne hasło dostępu do adresu pomocniczego. Skontaktuj się z drugim uczestnikiem komunikacji.
U03700	Próbowano odebrać tablicę ogłoszeń z adresu pomocniczego, ale w urządzeniu drugiego uczestnika komunikacji nie włączono funkcji przesyłania tablicy ogłoszeń z adresu pomocniczego lub do skrzynek przenoszenia oryginałów (skrzynek adresów pomocniczych) nie włożono oryginałów.
U04000	W innym urządzeniu odbiorczym tej samej marki nie zarejestrowano wybranej skrzynki adresu pomocniczego lub podano nieprawidłowy adres pomocniczy.
U04100	Urządzenie odbiorcy nie obsługuje funkcji skrzynki adresu pomocniczego lub podano nieprawidłowy adres pomocniczy.
U04200	Transmisja szyfrowana została przerwana, ponieważ wybrana skrzynka nie została zarejestrowana.
U04300	Transmisja szyfrowana została anulowana, ponieważ faks odbiorcy nie obsługuje komunikacji szyfrowanej.
U04400	Transmisja szyfrowania została anulowana, ponieważ podano nieprawidłowy klucz szyfrujący.
U04401	Transmisja szyfrowana zakończyła się niepowodzeniem podczas wybierania numeru, ponieważ klucz szyfrujący nie został jeszcze zarejestrowany.
U04500	Odbiór transmisji szyfrowanej został anulowany, ponieważ podano nieprawidłowy klucz szyfrujący.
U05100	Transmisja została anulowana, ponieważ nie spełniono wymagań komunikacji z uwagi na ograniczenia transmisji ustawione dla tego urządzenia. Skontaktuj się z odbiorcą.
U05200	Odbiór został anulowany, ponieważ nie spełniono wymagań komunikacji z uwagi na ograniczenia odbioru ustawione dla tego urządzenia.
U05300	Odbiór został anulowany przez odbiorcę, ponieważ nie spełniono wymagań komunikacji z uwagi na ograniczenia odbioru ustawione dla urządzenia odbiorczego. Skontaktuj się z odbiorcą.

Kod błędu	Możliwa przyczyna/działanie
U14000	Odbiór do skrzynki adresu pomocniczego został przerwany, ponieważ skończyło się miejsce w pamięci tego urządzenia. Zwolnij miejsce, drukując dane przechowywane w pamięci, lub anuluj odbiór do tej skrzynki adresu pomocniczego.
U14100	Transmisja do skrzynki adresu pomocniczego lub skrzynki adresu pomocniczego innego urządzenia tej samej marki została przerwana, ponieważ skończyło się miejsce w pamięci urządzenia odbiorczego. Skontaktuj się z odbiorcą.
U19000	Odbiór do pamięci został przerwany, ponieważ skończyło się miejsce w pamięci tego urządzenia. Zwolnij miejsce, drukując dane przechowywane w pamięci lub poproś nadawcę o ponowne przesłanie.
U19100	Transmisja została przerwana, ponieważ skończyło się miejsce w pamięci urządzenia odbiorczego. Skontaktuj się z odbiorcą.
U19200	Transmisja do pamięci została przerwana z powodu wystąpienia błędu danych podczas transmisji. Wyślij ponownie.
U19300	Transmisja została przerwana z powodu wystąpienia błędu danych podczas transmisji. Wyślij ponownie.
U19400	Odbiór został przerwany z powodu wystąpienia błędu danych podczas odbioru. Poproś nadawcę o ponowne przesłanie faksu.

Indeks

A

Anuluj

- Anulowanie odpytywania lub transmisji tablicy ogłoszeń z adresu pomocniczego **3-12**
- Anulowanie transmisji (zrywanie komunikacji) **3-11**
- Anulowanie transmisji bezpośredniej **3-11**
- Anulowanie transmisji do pamięci **3-10**
- Anulowanie transmisji opóźnionej **3-11**

Automatyczne odbieranie faksów **3-8, 5-12**

Automatyczne włączanie faksu lub automatycznej sekretarki **5-4, 5-12**

Automatyczne włączanie faksu lub telefonu **5-2, 5-12**

Automatyczne wysyłanie **3-2**

B

Brak wydruku **6-5**

D

Data **2-6**

Data/godzina odbioru **5-13**

Drukowanie/Wysyłanie odebranych faksów wg wymagań (przekazywanie z pamięci) **6-5, 6-6**

Dzwonki **5-7**

F

Funkcja zdalnego przełączania **6-5**

G

Godzina **2-6**

H

Historia zadań faksu **4-3**

- Ekran dziennika zadań **4-3**

I

Informacje o faksie lokalnym **2-4**

Informacje o podręczniku obsługi **1-iii**

Intensywność **3-6**

K

Klawisze szybkiego dostępu **3-22**

Wybór miejsca docelowego **3-22**

Zapisywanie nowego miejsca docelowego **3-22**

Zmiana/usuwanie **3-23**

Kod kraju faksu **5-6**

Komunikacja przy użyciu adresu pomocniczego **3-4**

Komunikacja szyfrowana **6-5**

Komunikacja w trybie ECM **3-4, 3-16**

Komunikaty o błędach **6-3**

Konwencje dotyczące bezpieczeństwa użyte w tym podręczniku i

Książka adresowa **3-13**

Drukowanie listy adresów **3-21**

Szukanie **3-19**

Wybór miejsca docelowego **3-19**

Zapisywanie nowego miejsca docelowego **3-13**

Zmiana/Usunięcie **3-20**

L

Linia telefoniczna **2-2**

Lista kodów błędów **Dodatek-6**

Lista menu **Dodatek-4**

M

Moduł przetwarzania dokumentów **1-5**

N

Nazwa faksu lokalnego **2-4**

Nazwy i funkcje części **1-1**

Nie można odebrać dokumentu **6-5**

Nie można odebrać faksu do pamięci **6-5**

Nie można transmitować przy użyciu adresu pomocniczego **6-6**

Nie można wysłać dokumentu **6-5**

O

Odbiór do pamięci [3-9](#), [6-5](#)
Odpytywanie
 Odbiór w trybie odpytywania [6-6](#)
Ostrzeżenia dotyczące instalacji [iii](#)
Ostrzeżenia dotyczące obsługi [iii](#)

P

Panel operacyjny [1-2](#)
Parametry [Dodatek-3](#)
PBX [2-8](#)
Początkowa prędkość transmisji [3-4](#), [3-16](#),
[5-11](#)
Powiadomienie e-mail
 Raport wyniku odbioru FAKSU [4-10](#)
Przygotowanie przed rozpoczęciem
użytkownika [2-1](#)

R

Raport
 Raport aktywności [4-7](#)
 Raporty wyników odbierania faksów [4-5](#)
 Raporty wyników wysyłania [4-5](#)
 Strona stanu [4-9](#)
Regulacja głośności [5-8](#)
Rodzaj nośnika wydruku [5-14](#)
Rozdzielczość [3-5](#)
Rozsyłanie [6-5](#)
Rozwiązywanie problemów [6-5](#)

S

Sprawdzanie wyników transmisji i stanu

zapisywania [4-1](#)
Stan wysyłania [3-7](#)
Szyfrowanie komunikacji [6-5](#)

Ś

Środki ostrożności związane z wyłączeniem
zasilania [6-2](#)

T

Transmisja bezpośrednia [3-2](#), [3-3](#)
 Anuluj [3-11](#)
Transmisja do pamięci [3-2](#), [3-3](#)
 Anuluj [3-10](#)
TRANSMISJA ECM [5-10](#)
Transmisja opóźniona
 Anuluj [3-11](#)
 Transmisja natychmiastowa [3-11](#)
Transmisja szyfrowana [3-4](#)
Tryb odbioru [5-12](#)

U

Umieszczanie oryginałów [3-3](#)
Urządzenie (nazwy) [1-4](#)

W

Wskaźniki [6-2](#)
Wybieranie ponowne [3-24](#)
 Zmiana liczby ponowień [5-9](#)
Wybór identyfikacji terminalu transmisji (TTI)
[2-3](#)

**QUALITY
CERTIFICATE**

This machine has passed
all quality controls and
final inspection

