



MS410 Series

Podręcznik użytkownika

Sierpień 2014

www.lexmark.com

Typ(y) urządzeń:

4514

Model(e):

420, 430

Spis treści

Informacje dotyczące bezpieczeństwa.....	5
Informacje na temat drukarki.....	7
Znajdowanie informacji na temat drukarki.....	7
Wybór miejsca na drukarkę.....	8
Wyposażenie drukarki.....	9
Przy użyciu panelu sterowania drukarki.....	11
Opis kolorów przycisku czuwania i kontrolki wskaźnika.....	12
Korzystanie z wbudowanego serwera WWW.....	12
Korzystanie z narzędzia do konfiguracji drukarki lokalnej.....	13
Dodatkowa konfiguracja drukarki.....	14
Instalowanie wewnętrznych elementów opcjonalnych.....	14
Instalowanie wyposażenia opcjonalnego.....	17
Podłączanie kabli.....	19
Konfigurowanie oprogramowania drukarki.....	20
Sieć.....	21
Weryfikacja konfiguracji drukarki.....	25
Ładowanie papieru i nośników specjalnych.....	26
Ustawianie rozmiaru i typu papieru.....	26
Konfigurowanie ustawień uniwersalnego rozmiaru papieru.....	27
Korzystanie z odbiornika standardowego i ogranicznika papieru.....	27
Ładowanie zasobników.....	28
Ładowanie nośników do podajnika uniwersalnego.....	32
Łączenie i rozłączanie zasobników.....	36
Wskazówki dotyczące papieru i nośników specjalnych.....	39
Korzystanie z nośników specjalnych.....	39
Wskazówki dotyczące papieru.....	41
Obsługiwane rozmiary, typy i gramatury papieru.....	46
Drukowanie.....	49
Drukowanie dokumentu.....	49
Drukowanie stron z informacjami.....	50

Drukowanie z urządzenia przenośnego.....	50
Anulowanie zadania drukowania.....	50
Opis menu drukarki.....	52
Lista menu.....	52
Menu papieru.....	52
Menu Raporty.....	61
Sieć/Porty, menu.....	62
Bezpieczeństwo, menu.....	70
Menu Ustawienia.....	71
Ochrona środowiska i uzyskiwanie oszczędności.....	83
Oszczędzanie papieru i toneru.....	83
Oszczędzanie energii.....	84
Recykling.....	87
Zabezpieczanie drukarki.....	89
Korzystanie z blokady.....	89
Informacje o ulotności pamięci.....	89
Wymazywanie zawartości pamięci ulotnej.....	90
Wymazywanie zawartości pamięci nieulotnej.....	90
Znajdowanie informacji o zabezpieczeniach drukarki.....	90
Przegląd drukarki.....	91
Czyszczenie drukarki.....	91
Sprawdzanie stanu części i materiałów eksploatacyjnych.....	91
Przewidywana liczba pozostałych stron.....	92
Zamawianie materiałów eksploatacyjnych.....	92
Przechowywanie materiałów eksploatacyjnych.....	94
Wymiana materiałów eksploatacyjnych.....	95
Przenoszenie drukarki.....	98
Zarządzanie drukarką.....	100
Znajdowanie zaawansowanych informacji o sieci i informacji dla administratora.....	100
Uzyskiwanie dostępu do zdalnego panelu sterowania.....	100
Oglądanie raportów.....	100
Konfiguracja powiadomień o materiałach eksploatacyjnych z wbudowanego serwera WWW.....	101

Kopiowanie ustawień drukarki do innych drukarek.....	102
Przywracanie ustawień fabrycznych.....	102
Tworzenie kodu PIN do panelu sterowania drukarki.....	103
Usuwanie zacięć.....	104
Zapobieganie zacięciom.....	104
Znaczenie komunikatów o zacięciu i oznaczeń miejsca ich wystąpienia.....	105
Zacięcie, przednie drzwiczki [20y.xx].....	107
Zacięcie, tylne drzwiczki [20y.xx].....	110
Zacięcie, odbiornik standardowy [20y.xx].....	111
Zacięcie, wyciągnij zasobnik 1. Pchnij w dół niebieską klapkę. [23y.xx].....	112
Zacięcie, zasobnik [x] [24y.xx].....	113
Zacięcie, podajnik do wielu zastosowań [250.xx].....	114
Rozwiązywanie problemów.....	115
Opis komunikatów drukarki.....	115
Rozwiązywanie problemów z drukarką.....	125
Rozwiązywanie problemów z drukiem.....	131
Nie można uzyskać połączenia z wbudowanym serwerem WWW.....	155
Kontakt z obsługą klienta.....	156
Oświadczenia.....	158
Informacje o produkcie.....	158
Informacje o wydaniu.....	158
Zużycie energii.....	162
Indeks.....	167

Informacje dotyczące bezpieczeństwa

Przewód zasilający musi być podłączony bezpośrednio do prawidłowo uziemionego, łatwo dostępnego gniazdka elektrycznego o odpowiednich parametrach znajdującego się w pobliżu urządzenia.

 **UWAGA — NIEBEZPIECZEŃSTWO USZKODZENIA CIAŁA:** Nie należy używać tego urządzenia z przedłużaczami, listwami zasilającymi o wielu gniazdkach, przedłużaczami o wielu gniazdkach lub urządzeniami antyprzebiegowymi lub UPS innych typów. Drukarka laserowa może łatwo przekroczyć moc znamionową tego rodzaju urządzeń, co grozi niską wydajnością drukarki, uszkodzeniem mienia lub pożarem.

Nie należy umieszczać ani używać tego produktu w pobliżu wody lub w miejscach o dużej wilgotności.

 **UWAGA — NIEBEZPIECZEŃSTWO USZKODZENIA CIAŁA:** Niniejszy produkt wykorzystuje technologię laserową. Użycie elementów sterujących, ustawień lub zastosowanie procedur innych niż określone w niniejszej publikacji może spowodować niebezpieczeństwo napromieniowania.

Podczas drukowania w urządzeniu dochodzi do nagrzewania się nośników wydruku, a wysoka temperatura może powodować emisję szkodliwych wyziewów z tych nośników. W celu uniknięcia ewentualnej emisji szkodliwych wyziewów, należy zapoznać się z fragmentem instrukcji obsługi, w którym podano wytyczne dotyczące wyboru nośników wydruku.

 **UWAGA — GORĄCA POWIERZCHNIA:** Wewnętrzne elementy drukarki mogą być gorące. W celu zmniejszenia ryzyka oparzenia, przed dotknięciem danej części należy odczekać, aż ostygnie.

 **UWAGA — NIEBEZPIECZEŃSTWO USZKODZENIA CIAŁA:** Bateria litowa stosowana w tym produkcie nie jest przeznaczona do wymiany. Nieprawidłowa wymiana baterii litowej grozi wybuchem. Nie należy ładować, demontować ani palić baterii litowej. Zużytych baterii litowych należy pozbywać się zgodnie z instrukcjami producenta i lokalnymi przepisami.

 **UWAGA — NIEBEZPIECZEŃSTWO USZKODZENIA CIAŁA:** Zastosowanie się do tych wskazówek pozwoli uniknąć obrażeń cielesnych oraz uszkodzenia drukarki podczas jej przenoszenia.

- Wyłączyć drukarkę przełącznikiem zasilania i wyjąć wtyczkę przewodu zasilającego z gniazda elektrycznego.
- Przed rozpoczęciem przenoszenia drukarki należy odłączyć wszystkie przewody i kable.
- Jeśli jest zainstalowany opcjonalny zasobnik, najpierw należy go usunąć z drukarki. Aby usunąć opcjonalny zasobnik, przesuwaj zatrzask z prawej strony zasobnika ku przodowi zasobnika, aż zaskoczy na miejsce.
- Przy podnoszeniu należy skorzystać z uchwytów umieszczonych na bokach drukarki.
- Podczas ustawiania drukarki należy zachować ostrożność, aby nie przycisnąć sobie palców.
- Przed konfiguracją drukarki należy upewnić się, że wokół niej pozostaje wystarczająco dużo miejsca.

Należy używać wyłącznie kabla zasilania dostarczonego wraz z tym produktem lub zamiennika autoryzowanego przez producenta.

 **UWAGA — NIEBEZPIECZEŃSTWO PORAŻENIA PRĄDEM:** W przypadku uzyskiwania dostępu do płyty kontrolera bądź instalowania opcjonalnego sprzętu lub urządzeń pamięci masowej po zainstalowaniu samej drukarki a przed przystąpieniem do dalszych czynności należy wyłączyć drukarkę i wyjąć wtyk przewodu zasilającego z gniazda elektrycznego. Jeśli do drukarki są podłączone inne urządzenia, należy również je wyłączyć i rozłączyć kable łączące je z drukarką.

 **UWAGA — NIEBEZPIECZEŃSTWO PORAŻENIA PRĄDEM:** Należy upewnić się, że wszystkie połączenia zewnętrzne (np. Ethernet i połączenia systemu telefonicznego) są odpowiednio włożone w oznaczone gniazda.

Produkt został zaprojektowany z wykorzystaniem określonych podzespołów producenta i zatwierdzony jako spełniający surowe światowe normy bezpieczeństwa. Rola niektórych podzespołów w zachowaniu bezpieczeństwa nie zawsze jest oczywista. Producent nie ponosi odpowiedzialności za skutki stosowania innych części zamiennych.

 **UWAGA — NIEBEZPIECZEŃSTWO USZKODZENIA CIAŁA:** Nie należy przecinać, skręcać, zawiązywać ani załamywać przewodu zasilającego, a także stawiać na nim ciężkich przedmiotów. Nie należy narażać przewodu zasilającego na ścieranie ani zgniatanie. Nie należy ścisnąć przewodu zasilającego między przedmiotami, np. meblami i ścianą. Jeśli wystąpi któraś z tych okoliczności, powstanie ryzyko wywołania pożaru lub porażenia prądem. Należy regularnie sprawdzać przewód zasilający pod kątem oznak takich problemów. Przed przystąpieniem do sprawdzania stanu przewodu zasilającego należy odłączyć przewód od gniazda elektrycznego.

Wszelkie naprawy i czynności serwisowe, oprócz opisanych w dokumentacji użytkownika, powinny być wykonywane przez serwisanta.

 **UWAGA — NIEBEZPIECZEŃSTWO PORAŻENIA PRĄDEM:** Aby uniknąć porażenia prądem elektrycznym podczas czyszczenia zewnętrznej powierzchni drukarki, należy najpierw wyjąć przewód zasilający z gniazdka elektrycznego, a następnie odłączyć wszystkie kable prowadzące do urządzenia.

 **UWAGA — NIEBEZPIECZEŃSTWO USZKODZENIA CIAŁA:** Aby zmniejszyć ryzyko niestabilności sprzętu, każdy zasobnik należy ładować oddzielnie. Dopóki nie będą potrzebne, wszystkie pozostałe zasobniki powinny być zamknięte.

 **UWAGA — NIEBEZPIECZEŃSTWO PORAŻENIA PRĄDEM:** Podczas burzy nie należy instalować urządzenia ani podłączać żadnych przewodów (np. faksu, przewodu zasilania lub kabla telefonicznego).

NINIEJSZĄ INSTRUKCJĘ NALEŻY ZACHOWAĆ.

Informacje na temat drukarki

Znajdowanie informacji na temat drukarki

Czego szukasz?	Znajdziesz to tu
Informacje dotyczące wstępnej konfiguracji: <ul style="list-style-type: none"> • Podłączanie drukarki • Instalowanie oprogramowania drukarki 	Dokumentacja instalacyjna – ta dokumentacja została dołączona do drukarki i jest również dostępna pod adresem http://support.lexmark.com .
Dodatkowe ustawienia i instrukcje dotyczące korzystania z drukarki: <ul style="list-style-type: none"> • Wybieranie i przechowywanie papieru i nośników specjalnych • Ładowanie papieru • Konfigurowanie ustawień drukarki • Wyświetlanie i drukowanie dokumentów i zdjęć • Instalowanie i używanie oprogramowania drukarki • Konfigurowanie drukarki w sieci • Obchodzenie się z drukarką i jej konserwacja • Rozwiązywanie problemów 	<i>Podręcznik użytkownika</i> i <i>Skrócona instrukcja obsługi</i> są dostępne pod adresem http://support.lexmark.com . Uwaga: Podręczniki te są również dostępne w kilku językach.
Informacje dotyczące przygotowania i konfiguracji funkcji dostępności drukarki	<i>Przewodnik po dostępności Lexmark</i> —Ten przewodnik jest dostępny pod adresem http://support.lexmark.com .
Pomoc dotycząca korzystania z oprogramowania drukarki	Pomoc dotycząca korzystania z systemów operacyjnych Windows lub Mac – Otwórz oprogramowanie drukarki lub aplikację i kliknij opcję Pomoc . Kliknij opcję  , aby zostały wyświetlone informacje uzależnione od kontekstu. Uwagi: <ul style="list-style-type: none"> • Pomoc jest automatycznie instalowana wraz z oprogramowaniem drukarki. • Oprogramowanie drukarki znajduje się w folderze programów drukarki lub na pulpicie, w zależności od używanego systemu operacyjnego.

Czego szukasz?	Znajdziesz to tu
<p>Najnowsze informacje uzupełniające, aktualizacje oraz obsługa klienta:</p> <ul style="list-style-type: none"> • Dokumentacja • Pobieranie sterowników • Obsługa chatu • Obsługa wiadomości e-mail • Pomoc telefoniczna 	<p>Witryna internetowa pomocy technicznej firmy Lexmark – http://support.lexmark.com</p> <p>Uwaga: Wybierz kraj lub region, a następnie produkt, aby wyświetlić odpowiednią witrynę pomocy technicznej.</p> <p>Numery telefonów pomocy technicznej oraz godziny pracy dla danego kraju lub regionu można znaleźć w witrynie pomocy technicznej w sieci Web lub wewnątrz gwarancji dostarczonej wraz z drukarką.</p> <p>Poniższe informacje (znajdujące się na dowodzie zakupu oraz z tyłu drukarki) powinny zostać zanotowane i podczas kontaktowania się z działem obsługi klienta powinny znajdować się pod ręką, co umożliwi szybsze udzielenie pomocy:</p> <ul style="list-style-type: none"> • Numer typu urządzenia • Numer seryjny • Data zakupu • Punkt sprzedaży
<p>Informacje o gwarancji</p>	<p>Informacje dotyczące gwarancji mogą różnić się w zależności od kraju czy regionu:</p> <ul style="list-style-type: none"> • W Stanach Zjednoczonych – należy zapoznać się z Oświadczeniem o ograniczonej gwarancji dostarczonym razem z tą drukarką lub opublikowanym pod adresem http://support.lexmark.com. • W innych krajach i regionach – należy zapoznać się z drukowaną gwarancją dołączoną do drukarki.

Wybór miejsca na drukarkę

Umieszczając drukarkę w danej lokalizacji, należy pozostawić wystarczającą ilość miejsca, aby zasobniki, pokrywki i drzwiczki swobodnie się otwierały. Jeśli planowana jest instalacja jakiegokolwiek opcjonalnego sprzętu, należy zapewnić dodatkowe wolne miejsce. Ważne jest, aby:

- Zainstalować drukarkę w pobliżu odpowiednio uziemionego i łatwo dostępnego gniazda elektrycznego.
- Należy upewnić się, czy przepływ powietrza w pomieszczeniu spełnia wymagania najnowszej wersji standardu ASHRAE 62 lub standardu CEN Technical Committee 156.
- zadbać o płaską, mocną i stabilną powierzchnię.
- Drukarkę należy:
 - utrzymywać w czystości i dbać, aby była sucha i nie osadzał się na niej kurz;
 - trzymać z dala od zszywek i spinaczy do papieru;
 - trzymać z dala od bezpośredniego przepływu powietrza klimatyzatorów, grzejników lub wentylatorów;
 - trzymać w miejscu nienarażonym na bezpośrednio padające promienie słoneczne, dużą wilgotność lub gwałtowne zmiany temperatury.
- Należy przestrzegać zalecanych temperatur i unikać ich wahań.

Temperatura otoczenia	Od 16°C do 32°C (od 60°F do 90°F)
Temperatura przechowywania	od -20°C do 40°C (od -4°F do 104°F)

- Aby zapewnić odpowiednią wentylację, należy pozostawić następującą zalecaną ilość wolnego miejsca wokół drukarki:

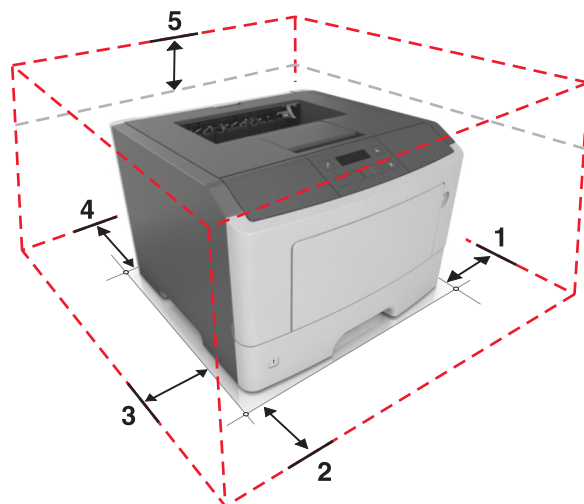

1	Prawa strona	305 mm (12 cali)
2	Przód	510 mm (20 cali)
3	Lewa strona	205 mm (8 cali)
4	Tył	205 mm (8 cali)
5	Góra	305 mm (12 cali)

Wyposażenie drukarki

⚠ UWAGA — NIEBEZPIECZEŃSTWO USZKODZENIA CIAŁA: Aby zmniejszyć ryzyko niestabilności sprzętu, każdy zasobnik należy ładować oddzielnie. Dopóki nie będą potrzebne, wszystkie pozostałe zasobniki powinny być zamknięte.

Drukarkę można skonfigurować, dodając jeden opcjonalny zasobnik na 250 lub 550 arkuszy. Instrukcje na temat instalacji opcjonalnego zasobnika zawiera dokument [„Instalowanie zasobników opcjonalnych” na stronie 17.](#)

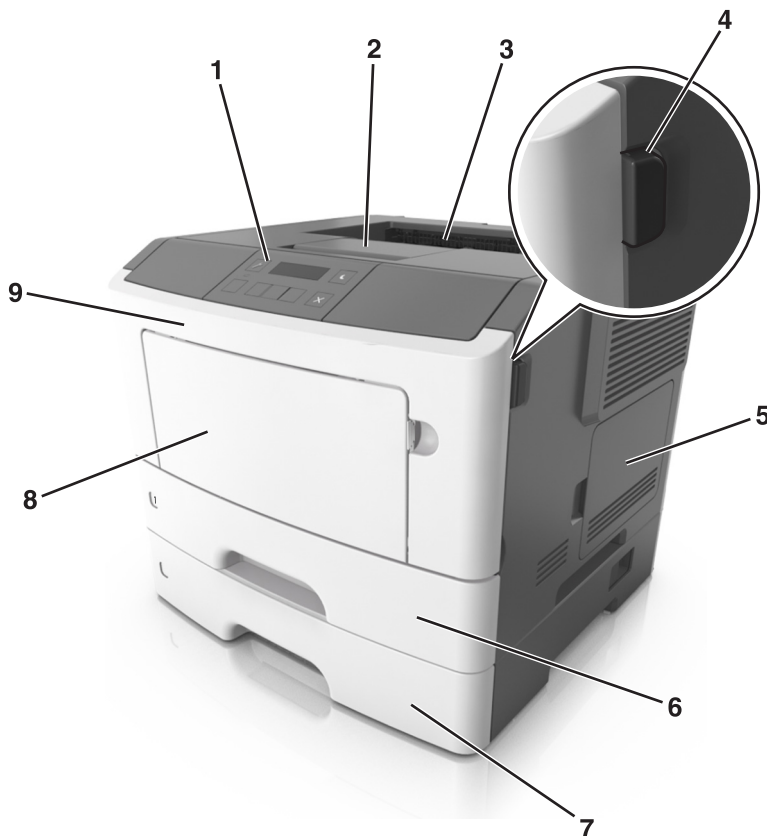

1	Panel operacyjny drukarki
2	Ogranicznik papieru
3	Odbiornik standardowy
4	Przycisk zwalniający przednie drzwiczki
5	Drzwiczki dostępu do płyty sterowania
6	Standardowy zasobnik na 250 arkuszy
7	Opcjonalna szuflada na 250- lub 550-arkuszy
8	Podajnik do wielu zastosowań na 50 arkuszy
9	Przednie drzwiczki

Przy użyciu panelu sterowania drukarki

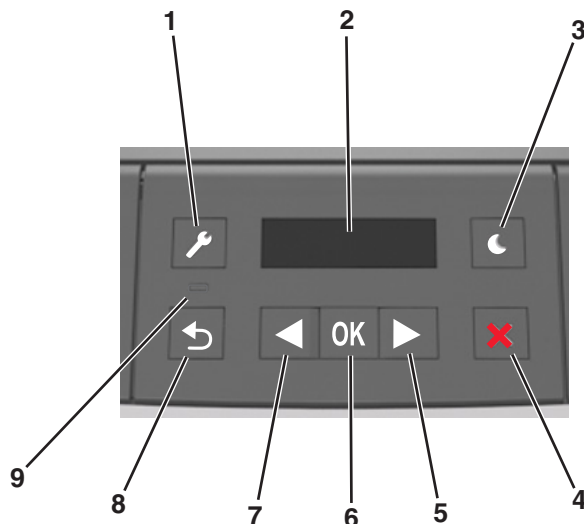

	Przyciski	Przeznaczenie
1	Przycisk Menu	<p>Umożliwia otwarcie menu.</p> <p>Uwagi:</p> <ul style="list-style-type: none"> • Menu są dostępne, tylko gdy drukarka znajduje się w stanie Gotowa. • Naciśnięcie przycisku przy otwartym menu powoduje pojawienie się panelu sterowania drukarki na ekranie najwyższego menu.
2	Wyświetlanie	Wyświetlanie opcji drukowania oraz komunikatów o stanie i błędach.
3	Przycisk Czuwanie	<p>Powoduje włączenie trybu czuwania lub hibernacji.</p> <p>Uwagi:</p> <ul style="list-style-type: none"> • Naciśnięcie dowolnego przycisku sprzętowego powoduje wyprowadzenie drukarki z trybu czuwania. • Naciśnięcie przycisku Czuwanie lub przełącznika zasilania spowoduje wyjście drukarki z trybu hibernacji.
4	przycisk Zatrzymaj	<ul style="list-style-type: none"> • Powoduje opuszczenie menu, aby drukarka powróciła do stanu gotowości. • Powoduje przerwanie bieżącego działania drukarki, np. pobierania czcionek lub drukowania.
5	Strzałka w prawo	<ul style="list-style-type: none"> • Umożliwia przewijanie pomiędzy menu oraz przechodzenie pomiędzy ekranami i opcjami menu. • Umożliwia przewijanie tekstu lub ustawień. W przypadku menu z wartościami numerycznymi naciśnięcie i przytrzymanie tego przycisku spowoduje przewinięcie ustawień. Gdy pojawi się potrzebna wartość, należy zwolnić przycisk.
6	Przycisk Wybierz	<ul style="list-style-type: none"> • Otwieranie menu. • Wyświetlanie możliwych wartości lub ustawień menu. Gwiazdka (*) oznacza bieżące ustawienie domyślne. • Umożliwia zapisanie wyświetlonej wartości jako nowego domyślnego ustawienia użytkownika.

	Przyciski	Przeznaczenie
7	Strzałka w lewo	<ul style="list-style-type: none"> • Umożliwia przewijanie pomiędzy menu oraz przechodzenie pomiędzy ekranami i opcjami menu. • Umożliwia przewijanie tekstu lub ustawień. W przypadku menu z wartościami numerycznymi naciśnięcie i przytrzymanie tego przycisku spowoduje przewinięcie ustawień. Gdy pojawi się potrzebna wartość, należy zwolnić przycisk.
8	Przycisk Wstecz	Powrót do poprzedniego ekranu.
9	Kontrolka	Umożliwia sprawdzenie stanu drukarki.

Opis kolorów przycisku czuwania i kontrolki wskaźnika

Kolory przycisku czuwania i kontrolki wskaźnika na panelu sterowania informują o określonym stanie drukarki.

Kontrolka	Stan drukarki
Wyłączone	Drukarka jest wyłączona lub znajduje się w trybie hibernacji.
Migające zielone światło	Drukarka się nagrzewa, przetwarza dane lub drukuje zadanie.
Ciągłe zielone światło	Drukarka jest włączona, ale bezczynna.
Migające czerwone światło	Drukarka wymaga interwencji użytkownika.

Kontrolka przycisku czuwania	Stan drukarki
Wyłączone	Drukarka jest wyłączona, bezczynna lub jest w stanie gotowości.
Ciągłe bursztynowe światło	Drukarka jest w trybie czuwania.
Migający kolor bursztynowy	Drukarka przechodzi w tryb hibernacji lub jest z niego wybudzana
Migające bursztynowe światło włącza się na 0,1 sekundy i całkowicie wyłącza na 1,9 sekundy.	Drukarka znajduje się w trybie hibernacji.

Korzystanie z wbudowanego serwera WWW

Uwaga: Ta funkcja jest dostępna tylko w drukarkach sieciowych lub drukarkach podłączonych do serwerów druku.

Jeśli drukarka jest zainstalowana w sieci, następujące czynności można wykonać przy użyciu wbudowanego serwera WWW:

- Wyświetlanie wirtualnego wyświetlacza panelu sterowania drukarki.
- Sprawdzanie stanu materiałów eksploatacyjnych drukarki.
- Konfiguracja powiadomień o materiałach eksploatacyjnych.
- Konfigurowanie ustawień drukarki.
- Konfigurowanie ustawień sieciowych.
- Wyświetlanie raportów.

Aby uzyskać dostęp do wbudowanego serwera WWW drukarki:

1 Uzyskaj adres IP drukarki:

- W sekcji TCP/IP w menu Sieć/porty
- Poprzez wydrukowanie strony z konfiguracją sieci lub strony ustawień menu i znalezienie sekcji TCP/IP

Uwagi:

- Adres IP ma postać czterech liczb oddzielonych kropkami, na przykład 123.123.123.123.
- W przypadku używania serwera proxy wyłącz go tymczasowo, aby prawidłowo załadować stronę sieci Web.

2 Uruchom przeglądarkę sieci Web, a następnie w polu adresu wpisz adres IP drukarki.

3 Naciśnij klawisz **Enter**.

Zostanie wyświetlona strona wbudowanego serwera WWW.

Korzystanie z narzędzia do konfiguracji drukarki lokalnej

1 Przejdź do narzędzia Local Printer Settings Utility (Narzędzie do konfiguracji drukarki lokalnej) na liście aplikacji lub w menu Start, aby dostosować ustawienia drukarki.

2 Zapisz zmiany przy użyciu menu Actions (Akcje).

Uwaga: Aby przesłać ustawienia do innych drukarek, zapisz ustawienia w pliku poleceń.

Dodatkowa konfiguracja drukarki

Instalowanie wewnętrznych elementów opcjonalnych

⚠ UWAGA — NIEBEZPIECZEŃSTWO PORAŻENIA PRĄDEM: W przypadku uzyskiwania dostępu do płyty kontrolera bądź instalowania opcjonalnego sprzętu lub urządzeń pamięci masowej po zainstalowaniu samej drukarki a przed przystąpieniem do dalszych czynności należy wyłączyć drukarkę i wyjąć wtyk przewodu zasilającego z gniazda elektrycznego. Jeśli do drukarki podłączone są inne urządzenia, należy je także wyłączyć i rozłączyć kable łączące je z drukarką.

Ostrzeżenie — istnieje możliwość uszkodzenia: Elementy elektroniczne płyty sterowania są narażone na uszkodzenia elektrostatyczne. Przed dotknięciem elektronicznych elementów płyty sterowania lub złączy należy dotknąć metalowej powierzchni drukarki.

Dostępne wewnętrzne elementy opcjonalne

- Pamięć flash
 - Czcionki

Uzyskiwanie dostępu do płyty sterowania

⚠ UWAGA — NIEBEZPIECZEŃSTWO PORAŻENIA PRĄDEM: W przypadku uzyskiwania dostępu do płyty kontrolera bądź instalowania opcjonalnego sprzętu lub urządzeń pamięci masowej po zainstalowaniu samej drukarki a przed przystąpieniem do dalszych czynności należy wyłączyć drukarkę i wyjąć wtyk przewodu zasilającego z gniazda elektrycznego. Jeśli do drukarki podłączone są inne urządzenia, należy również je wyłączyć i rozłączyć kable łączące je z drukarką.

- 1 Otwórz drzwiczki dostępu do płyty sterowania.

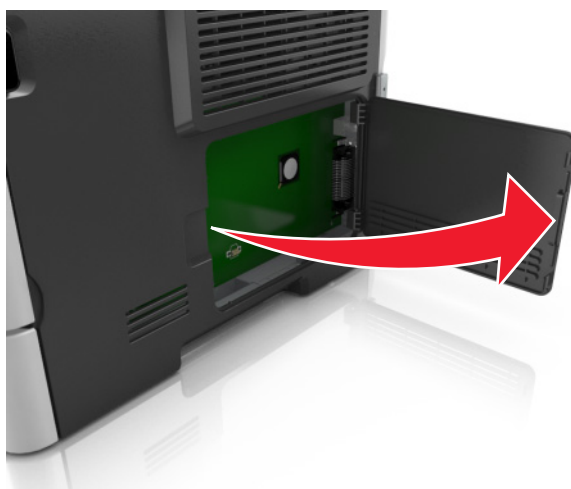

- 2 Znajdź złącze karty pamięci flash.

Ostrzeżenie — istnieje możliwość uszkodzenia: Elementy elektroniczne płyty sterowania są narażone na uszkodzenia elektrostatyczne. Przed dotknięciem elektronicznych elementów płyty sterowania lub złączy należy dotknąć metalowej powierzchni drukarki.

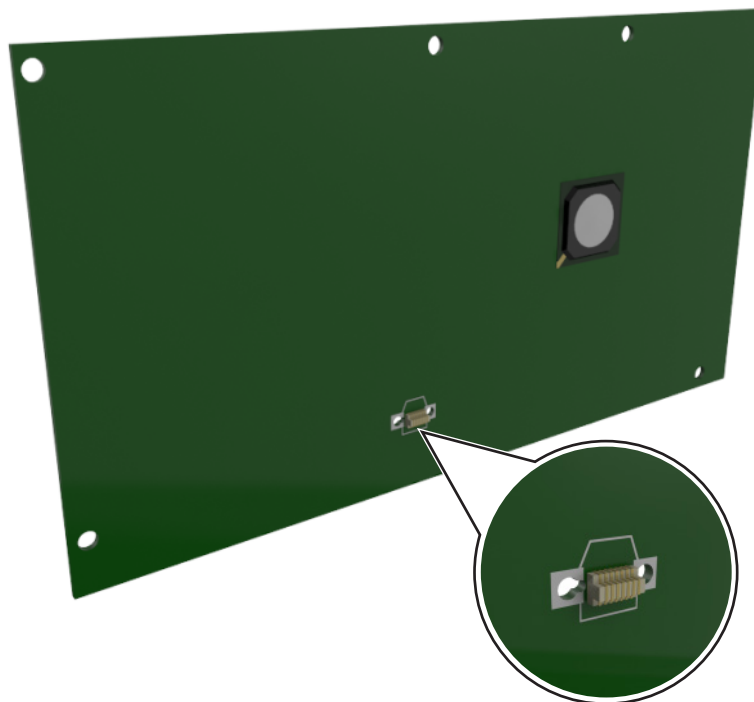

Instalowanie dodatkowej karty

⚠ UWAGA — NIEBEZPIECZEŃSTWO PORAŻENIA PRĄDEM: W przypadku uzyskiwania dostępu do płyty kontrolera bądź instalowania opcjonalnego sprzętu lub urządzeń pamięci masowej po zainstalowaniu samej drukarki a przed przystąpieniem do dalszych czynności należy wyłączyć drukarkę i wyjąć wtyk przewodu zasilającego z gniazda elektrycznego. Jeśli do drukarki podłączone są inne urządzenia, należy je także wyłączyć i rozłączyć kable łączące je z drukarką.

Ostrzeżenie — istnieje możliwość uszkodzenia: Elementy elektroniczne płyty sterowania są narażone na uszkodzenia elektrostatyczne. Przed dotknięciem elektronicznych elementów płyty sterowania lub złączy należy dotknąć metalowej powierzchni drukarki.

1 Dostań się do płyty sterowania.

Więcej informacji można znaleźć w sekcji [„Uzyskiwanie dostępu do płyty sterowania” na stronie 14](#).

2 Rozpakuj dodatkową kartę.

Ostrzeżenie — istnieje możliwość uszkodzenia: Należy unikać dotykania punktów połączeniowych ulokowanych wzdłuż krawędzi karty.

3 Trzymając kartę za krawędzie, dopasuj plastikowe bolce (1) na karcie do otworów (2) w płycie systemowej.

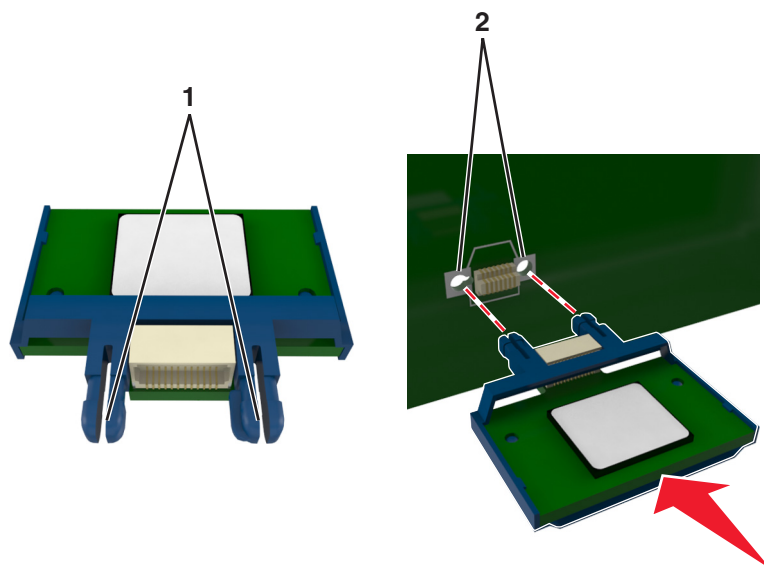

4 Dociśnij kartę, tak jak pokazano na rysunku.

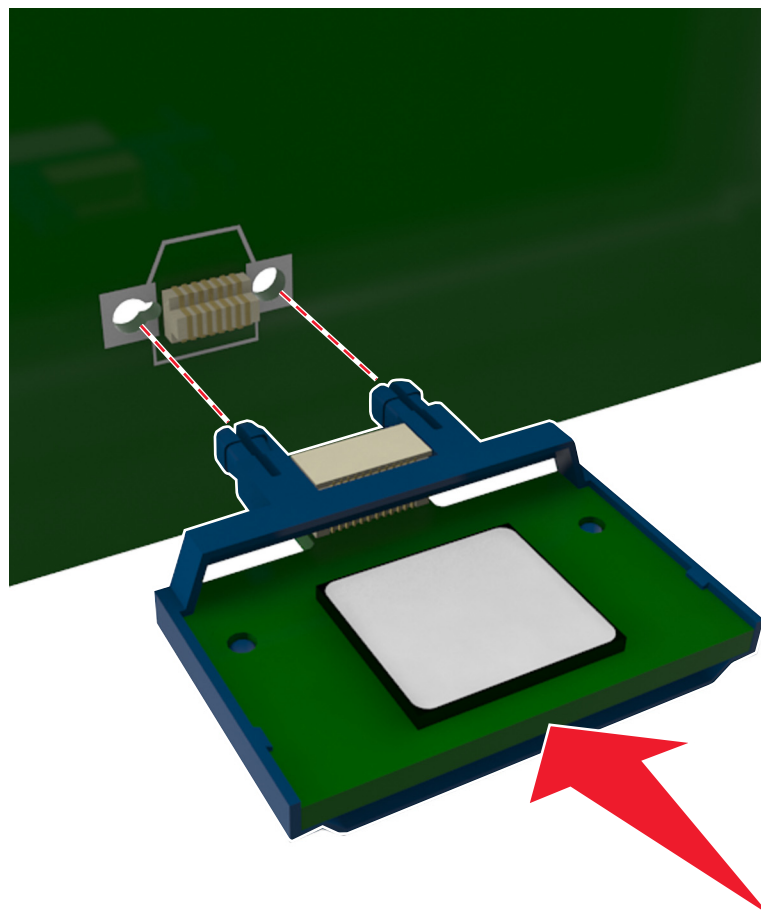

Ostrzeżenie — istnieje możliwość uszkodzenia: Niewłaściwe zamontowanie karty może doprowadzić do jej uszkodzenia lub do zniszczenia płyty systemowej.

Uwaga: Złącze na karcie musi dotykać płyty systemowej i być w równej linii ze złączem na płycie systemowej na całej swojej długości.

5 Zamknij drzwiczki dostępu do płyty systemowej.

Uwaga: Po instalacji oprogramowania i wszystkich dodatków konieczne może okazać się ręczne dodanie opcji w sterowniku drukarki, aby były dostępne dla zadań drukowania. Więcej informacji można znaleźć w sekcji „[Dodawanie opcji dostępnych w sterowniku drukarki](#)” na stronie 20.

Instalowanie wyposażenia opcjonalnego

Instalowanie zasobników opcjonalnych

⚠ UWAGA — NIEBEZPIECZEŃSTWO PORAŻENIA PRĄDEM: W przypadku uzyskiwania dostępu do płyty kontrolera bądź instalowania opcjonalnego sprzętu lub urządzeń pamięci masowej po zainstalowaniu samej drukarki a przed przystąpieniem do dalszych czynności należy wyłączyć drukarkę i wyjąć wtyk przewodu zasilającego z gniazda elektrycznego. Jeśli do drukarki podłączone są inne urządzenia, należy je także wyłączyć i rozłączyć kable łączące je z drukarką.

1 Należy wyłączyć drukarkę za pomocą przełącznika zasilania, a następnie wyjąć wtyczkę przewodu zasilającego z gniazdko elektrycznego.



2 Rozpakuj zasobnik i usuń wszystkie pozostałości opakowania.

3 Wyjmij zasobnik z podstawy.

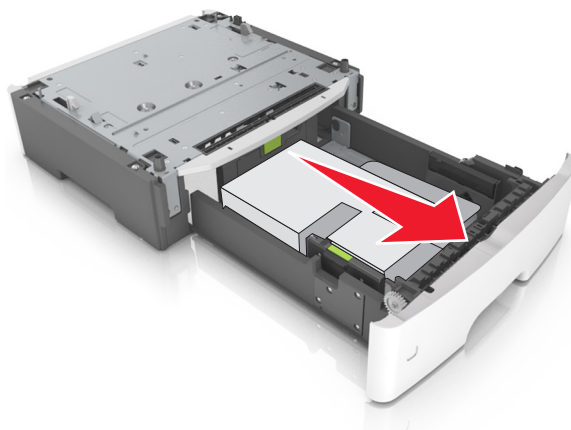

- 4 Usuń z zasobnika wszystkie pozostałości opakowania.
- 5 Włóż zasobnik do podstawy.
- 6 Umieść zasobnik w pobliżu drukarki.
- 7 Wyrównaj drukarkę z zasobnikiem i wolno opuść drukarkę na miejsce.

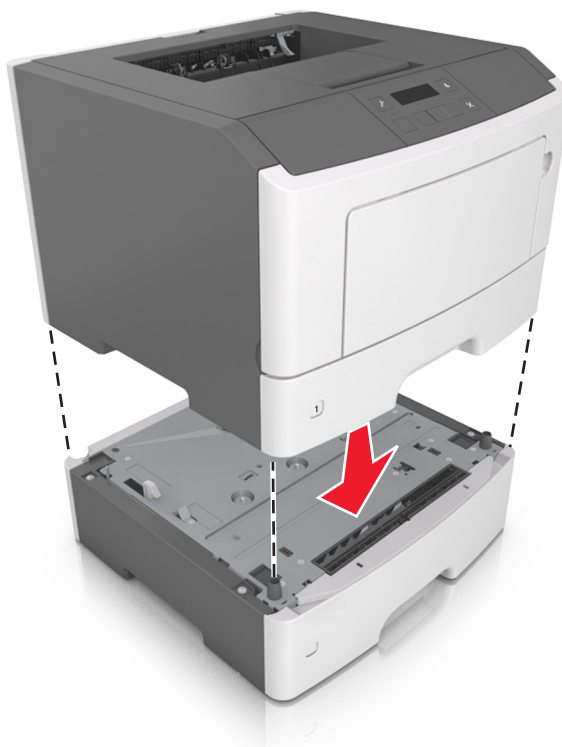

- 8 Podłącz przewód zasilający z jednej strony do drukarki, a z drugiej do prawidłowo uziemionego gniazdka elektrycznego, a następnie włącz drukarkę.



Uwaga: Po zainstalowaniu oprogramowania drukarki i wszystkich opcji sprzętowych konieczne może okazać się ręczne dodanie opcji w sterowniku drukarki, aby były dostępne dla zadań drukowania. Więcej informacji można znaleźć w sekcji [„Dodawanie opcji dostępnych w sterowniku drukarki” na stronie 20.](#)

Podłączanie kabli

Podłącz drukarkę do komputera za pomocą kabla USB lub kabla równoległego albo do sieci za pomocą kabla Ethernet.

Należy dopasować do siebie następujące elementy:

- Symbol USB na kablu do symbolu USB na drukarce.
- Odpowiedni kabel równoległy do portu równoległego.
- Odpowiedni kabel Ethernet do portu Ethernet.

Ostrzeżenie — istnieje możliwość uszkodzenia: Podczas drukowania nie należy dotykać kabla USB, żadnej karty sieciowej ani części drukarki pokazanych na rysunku. Dane mogą zostać utracone lub drukarka może działać nieprawidłowo.

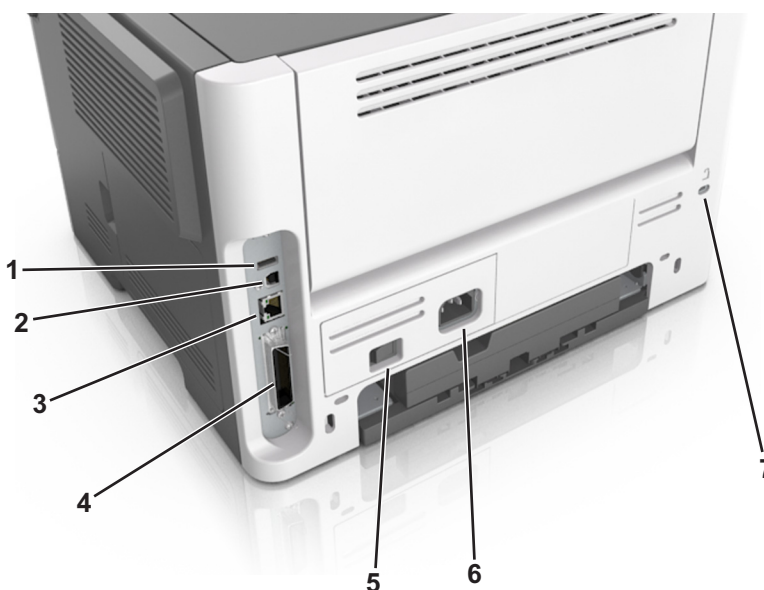

	Użyj	Działanie
1	Port USB*	Podłączenie opcjonalnej bezprzewodowej karty sieciowej.
2	Port USB drukarki	Podłączenie drukarki do komputera.
3	Port Ethernet*	Podłączenie drukarki do sieci.
4	Port równoległy*	Podłączenie drukarki do komputera.
5	Przycisk zasilania	Włączanie i wyłączanie drukarki.
6	Gniazdo przewodu zasilającego drukarki	Podłączenie drukarki do gniazda elektrycznego.
7	Gniazdo zabezpieczenia	Mocowanie blokady, która unieruchomi drukarkę w danym miejscu.

* Te porty są dostępne tylko w wybranych modelach drukarek.

Konfigurowanie oprogramowania drukarki

instalowanie drukarki

- 1 Przygotuj kopię pakietu instalatora oprogramowania.
- 2 Uruchom instalator, a następnie wykonaj instrukcje wyświetlane na ekranie komputera.
- 3 Dotyczy użytkowników komputerów Macintosh, dodaj drukarkę

Uwaga: Uzyskaj adres IP drukarki w sekcji TCP/IP (menu Sieć/porty).

Instalacja narzędzia do konfiguracji drukarki lokalnej

- 1 Przejdź do witryny <http://support.lexmark.com>, a następnie pobierz oprogramowanie.
- 2 Kliknij dwukrotnie pakiet instalatora oprogramowania.
- 3 Wybierz rodzaj instalacji, a następnie kliknij przycisk **Instaluj**.
- 4 Kliknij przycisk **Instaluj**, aby rozpocząć instalację.
- 5 Kliknij przycisk **Zgadzam się**, aby zaakceptować umowę licencyjną.
- 6 Kliknij przycisk **Kontynuuj** i postępuj zgodnie z instrukcjami wyświetlanymi na ekranie komputera.

Uwagi:

- Użyj Narzędzia do konfiguracji drukarki lokalnej, aby zmienić ustawienia intensywności toneru, oszczędzania energii i rozmiaru papieru dla wszystkich zadań drukowania. Aby zmienić ustawienia dla pojedynczych zadań drukowania, należy użyć oprogramowania drukarki.
- To narzędzie jest obsługiwane tylko w wybranych modelach drukarek.

Dodawanie opcji dostępnych w sterowniku drukarki

Dla użytkowników systemu Windows

- 1 Otwórz folder drukarek.

W systemie Windows 8

Wybierz znaczek Szukaj i wpisz **run**, a następnie przejdź do pozycji:

Uruchom > wpisz polecenie **control printers** >**OK**

W wypadku systemu Windows 7 lub starszego

- a Kliknij przycisk  lub przycisk **Start**, a następnie kliknij polecenie **Uruchom**.
 - b Wpisz polecenie **control printers**.
 - c Naciśnij klawisz **Enter** lub kliknij przycisk **OK**.
- 2 Wybierz drukarkę, którą chcesz zaktualizować, i wykonaj jedną z następujących czynności:
 - W systemie Windows 7 lub nowszym wybierz polecenie **Właściwości drukarki**.
 - W przypadku starszych systemów wybierz polecenie **Właściwości**.

- 3 Przejdź na kartę Konfiguracja, a następnie wybierz opcję **Aktualizuj teraz — odpytaj drukarkę**.
- 4 Zapisz zmiany.

Dla użytkowników komputerów Macintosh

- 1 W menu Apple wybierz opcję System Preferences (Ustawienia systemu), przejdź do drukarki, a następnie wybierz **Options & Supplies** (Opcje i materiały eksploatacyjne).
- 2 Przejdź do listy opcji sprzętu, a następnie dodaj zainstalowane opcje.
- 3 Zapisz zmiany.

Sieć

Uwagi:

- Aby skonfigurować drukarkę w sieci bezprzewodowej, należy najpierw zakupić bezprzewodową kartę sieciową MarkNet™ N8352. Więcej informacji na temat instalacji bezprzewodowej karty sieciowej znajduje się w instrukcji dostarczonej z tą kartą.
- *Identyfikator zestawu usług* (SSID) jest nazwą przypisaną do sieci bezprzewodowej. Wired Equivalent Privacy (WEP), Wi-Fi Protected Access (WPA), WPA2 oraz 802.1X - RADIUS to typy zabezpieczeń używanych w sieci.

Przygotowanie do konfiguracji drukarki w sieci Ethernet

Przed rozpoczęciem konfigurowania drukarki do pracy w sieci Ethernet przygotuj następujące informacje:

Uwaga: Jeśli sieć automatycznie przypisuje adresy IP do komputerów i drukarek, przejdź do instalowania drukarki.

- Prawidłowy, unikatowy adres IP drukarki, który ma być używany w sieci.
- Brama sieciowa.
- Maskę sieci.
- Nazwa drukarki (opcjonalnie).

Uwaga: Nazwa drukarki może ułatwić identyfikowanie drukarki w sieci. Można wybrać domyślną nazwę drukarki lub przypisać nazwę łatwiejszą do zapamiętania.

Niezbędne są kabel sieci Ethernet oraz dostępny port umożliwiające fizyczne podłączenie drukarki do sieci. Jeśli to możliwe, należy użyć nowego kabla sieciowego, aby uniknąć potencjalnych problemów związanych z uszkodzeniem przewodu.

Przygotowanie do konfiguracji drukarki w sieci bezprzewodowej

Uwagi:

- Upewnij się, że w drukarce jest zainstalowana bezprzewodowa karta sieciowa, która działa prawidłowo. Więcej informacji na ten temat można znaleźć w instrukcji dostarczonej z bezprzewodową kartą sieciową.
- Upewnij się, że punkt dostępu (router bezprzewodowy) jest włączony i działa prawidłowo.

Przed rozpoczęciem konfiguracji drukarki do pracy w sieci bezprzewodowej należy znać następujące informacje:

- **SSID** — identyfikator SSID jest również określany jako nazwa sieciowa.
- **Tryb bezprzewodowy (lub tryb sieciowy)** — trybem może być infrastruktura lub ad hoc.
- **Kanał (dla sieci ad hoc)** — dla sieci w trybie infrastruktury domyślnie kanał jest ustawiany automatycznie. Niektóre sieci ad hoc wymagają również ustawienia automatycznego. Jeśli nie wiadomo, który kanał wybrać, należy skontaktować się z administratorem systemu.
- **Metoda zabezpieczeń** — istnieją cztery podstawowe opcje dla metody zabezpieczeń:

– Klucz WEP

Jeśli sieć używa więcej niż jednego klucza WEP, wprowadź w udostępnionych obszarach maksymalnie cztery klucze. Wybierz klucz aktualnie używany w sieci za pomocą opcji Domyślny klucz transmisji WEP.

– Klucz wstępny lub hasło WPA/WPA2

Zabezpieczenia WPA obejmują szyfrowanie jako dodatkową warstwę zabezpieczeń. Możliwe jest szyfrowanie AES lub TKIP. Szyfrowanie skonfigurowane w routerze i drukarce musi być tego samego typu, w przeciwnym razie drukarka nie będzie mogła komunikować się w sieci.

– 802.1X–RADIUS

Do zainstalowania drukarki w sieci 802.1X wymagane mogą być następujące informacje:

- Typ uwierzytelniania
- Wewnętrzny typ uwierzytelniania
- Nazwa i hasło użytkownika 802.1X
- Certyfikaty

– Brak zabezpieczeń

Jeśli sieć bezprzewodowa nie korzysta z żadnego typu zabezpieczeń, nie będą wyświetlane żadne informacje o zabezpieczeniach.

Uwaga: Nie zaleca się korzystania z niezabezpieczonej sieci bezprzewodowej.

Uwagi:

- Jeśli identyfikator SSID sieci, z którą połączony jest komputer, nie jest znany, uruchom narzędzie do obsługi bezprzewodowej karty sieciowej komputera i wyszukaj nazwę sieci. Jeśli nie można znaleźć identyfikatora SSID lub informacji dotyczących zabezpieczeń w danej sieci, skorzystaj z dokumentacji dostarczonej z punktem dostępu lub skontaktuj się z administratorem systemu.
- Klucz wstępny lub hasło WPA/WPA2 dla danej sieci bezprzewodowej można znaleźć w dokumentacji dostarczonej z punktem dostępu bezprzewodowego lub na wbudowanym serwerze WWW powiązany z punktem dostępu albo uzyskać od administratora systemu.







Podłączanie drukarki do sieci bezprzewodowej za pomocą funkcji Wi-Fi Protected Setup

Przed podłączeniem drukarki do sieci bezprzewodowej, upewnij się, że spełnione są następujące warunki:

- Punkt dostępu (router bezprzewodowy) jest zatwierdzony do pracy z funkcją Wi-Fi Protected Setup (WPS) lub jest z nią zgodny. Więcej informacji można znaleźć w dokumentacji dostarczonej z punktem dostępu.
- Karta sieci bezprzewodowej zainstalowana w drukarce jest podłączona i działa prawidłowo. Więcej informacji zawiera instrukcja dostarczona z kartą sieci bezprzewodowej.

Korzystanie z metody konfiguracji Push Button (PBC)







1 Przy użyciu panelu sterowania drukarki przejdź do opcji:

 >Sieci/porty >  >Sieć [x] >  >Konfiguracja sieci [x] >  >Bezprzewodowy >  >Wi-Fi Protected Setup >  >Metoda przyciskowa > 

2 Postępuj według instrukcji widocznych na wyświetlaczu drukarki.

Korzystanie z metody osobistego numeru identyfikacyjnego (PIN)

1 Przy użyciu panelu sterowania drukarki przejdź do opcji:

 >Sieci/Porty >  >Sieć [x] >  >Konfiguracja sieci [x] >  >Bezprzewodowy >  >Wi-Fi Protected Setup >  >Metoda kodu PIN > 

2 Skopiuj ośmiocyfrowy kod PIN funkcji WPS.

3 Uruchom przeglądarkę sieci Web, a następnie wprowadź adres IP punktu dostępu w polu adresu.

Uwagi:

- Adres IP ma postać czterech liczb oddzielonych kropkami. Na przykład 123.123.123.123.
- W przypadku używania serwera proxy wyłącz go tymczasowo, aby prawidłowo załadować stronę sieci Web.

4 Otwórz ustawienia funkcji WPS. Więcej informacji można znaleźć w dokumentacji dostarczonej z punktem dostępu.

5 Wprowadź ośmiocyfrowy kod PIN, a następnie zapisz ustawienie.

Podłączanie drukarki do sieci bezprzewodowej za pomocą oprogramowania drukarki

Uwagi:

- Upewnij się, że drukarka jest włączona.
- Upewnij się, że bezprzewodowa karta sieciowa jest zainstalowana i sprawna.

Korzystanie z narzędzia Wireless Setup Utility (dotyczy tylko systemu Windows)

1 Sprawdź, czy oprogramowanie drukarki zostało już zainstalowane.

2 Korzystając z narzędzia wyszukiwania w menu Start, odszukaj Stronę główną drukarki

3 Otwórz Stronę główną drukarki, a następnie kliknij **Ustawienia >Wireless Setup Utility**.

4 Postępuj zgodnie z krokami wyświetlanymi na ekranie komputera.

Korzystanie z Asystenta konfiguracji bezprzewodowej (dotyczy tylko komputerów Macintosh)

Asystent konfiguracji bezprzewodowej umożliwia:

- Skonfigurowanie drukarki w celu dodania jej do istniejącej sieci bezprzewodowej.
- Dodanie drukarki do istniejącej sieci typu ad hoc.
- Zmianę ustawień komunikacji bezprzewodowej po instalacji.
- Zainstalowanie drukarki na dodatkowych komputerach w sieci.

Instalowanie Asystenta konfiguracji bezprzewodowej

- 1 Przejdź do witryny firmy Lexmark w sieci Web pod adresem <http://support.lexmark.com>.
- 2 Pobierz najnowszą aplikację Asystenta konfiguracji bezprzewodowej.
- 3 Kliknij dwukrotnie pobrany pakiet instalatora oprogramowania.
- 4 Postępuj według instrukcji wyświetlanych na ekranie komputera.

Uruchamianie Asystenta konfiguracji bezprzewodowej

Uwagi:

- Upewnij się, że drukarka jest włączona.
- Upewnij się, że karta sieci bezprzewodowej jest zainstalowana w drukarce i działa prawidłowo.

- 1 W programie Finder przejdź do opcji:

Aplikacje > wybierz folder drukarki.

- 2 Kliknij dwukrotnie opcję **Asystent konfiguracji bezprzewodowej**, a następnie postępuj zgodnie z instrukcjami wyświetlanymi na ekranie komputera.

Uwaga: W przypadku napotkania problemów przy uruchamianiu tej aplikacji kliknij przycisk .

Podłączanie drukarki do sieci bezprzewodowej przy użyciu wbudowanego serwera WWW

Zanim rozpoczniesz, upewnij się że:

- Drukarka jest tymczasowo podłączona do sieci Ethernet.
- W drukarce jest zainstalowana bezprzewodowa karta sieciowa, która działa prawidłowo. Więcej informacji na ten temat można znaleźć w instrukcji dostarczonej z bezprzewodową kartą sieciową.

- 1 Uruchom przeglądarkę sieci Web, a następnie w polu adresu wpisz adres IP drukarki.

Uwagi:

- Wyświetl adres IP drukarki na panelu sterowania drukarki. Adres IP ma postać czterech liczb oddzielonych kropkami, np. 123.123.123.123.
- W przypadku używania serwera proxy wyłącz go tymczasowo, aby prawidłowo załadować stronę sieci Web.

- 2 Kliknij opcję **Ustawienia >Sieć/Porty >Bezprzewodowy**.

3 Zmodyfikuj ustawienia, tak aby dopasować je do ustawień punktu dostępu (router bezprzewodowy).

Uwaga: Upewnij się, że wprowadzono odpowiednie dane: identyfikator SSID, metodę zabezpieczeń, klucz wstępny lub hasło, a także tryb sieci i kanał.

4 Kliknij opcję **Wyślij**.

5 Wyłącz drukarkę, a następnie odłącz od niej kabel Ethernet. Następnie odczekaj około pięciu sekund, po czym włącz drukarkę ponownie.

6 Aby sprawdzić, czy drukarka jest podłączona do sieci, wydrukuj stronę z informacjami o konfiguracji sieci. Następnie w sekcji Karta sieciowa [x] sprawdź, czy karta ma stan Połączona.

Weryfikacja konfiguracji drukarki

Drukowanie strony ustawień menu

W celu przejrzenia bieżących ustawień drukarki i sprawdzenia, czy opcjonalne elementy wyposażenia drukarki są zainstalowane prawidłowo, można wydrukować stronę ustawień menu.

Uwaga: Jeśli ustawienia menu nie zostały zmienione, na stronie ustawień menu widoczne będą wszystkie domyślne ustawienia fabryczne. Po wybraniu w menu innych ustawień i ich zapisaniu zastępują one domyślne ustawienia fabryczne jako *domyślne ustawienia użytkownika*. Ustawienie domyślne użytkownika pozostaje aktywne do momentu ponownego przejścia do menu, wybrania innej wartości i zapisania jej.

Przy użyciu panelu sterowania drukarki przejdź do opcji:



Drukowanie strony z konfiguracją sieci

Jeśli drukarka jest podłączona do sieci, wydrukuj stronę z konfiguracją sieci w celu sprawdzenia połączenia sieciowego. Na stronie tej znajdują się również istotne informacje ułatwiające konfigurowanie drukarki do drukowania za pośrednictwem sieci.

1 Przy użyciu panelu sterowania drukarki przejdź do opcji:



Uwaga: Jeśli jest zainstalowany opcjonalny serwer druku, zostanie wyświetlona opcja **Drukuj stronę konfiguracji sieci [x]**.

2 Sprawdź pierwszą sekcję strony z konfiguracją sieci i potwierdź, że połączenie sieciowe jest aktywne.

Jeśli stan ma wartość Niepodłączona, może to oznaczać, że sieć LAN nie działa lub jest uszkodzony kabel sieciowy. Skonsultuj się z administratorem systemu w celu rozwiązania problemu, a następnie wydrukuj kolejną stronę konfiguracji sieci.

Ładowanie papieru i nośników specjalnych

Wybór i sposób podawania papieru i nośników specjalnych mogą mieć wpływ na dokładność wydruku dokumentów. Więcej informacji można znaleźć w sekcjach [„Zapobieganie zacięciom” na stronie 104](#) i [„Przechowywanie papieru” na stronie 45](#).

Ustawianie rozmiaru i typu papieru

1 Przy użyciu panelu sterowania drukarki przejdź do opcji:

 >Menu Papier >  >Rozmiar/typ papieru > 

2 Wybierz opcję **Rozmiar w zasobniku [x]** lub **Typ w zasobniku [x]**, a następnie naciśnij przycisk .

3 Zmień ustawienia rozmiaru i typu papieru, a następnie naciśnij przycisk .

Uwagi:

- W przypadku zasobnika standardowego na 250 arkuszy (zasobnik 1), opcjonalnego zasobnika na 250 lub 550 arkuszy (zasobnik 2) i podajnika do wielu zastosowań wartość opcji rozmiaru papieru należy ustawić ręcznie w menu Rozmiar papieru.
- Domyślnym ustawieniem fabrycznym typu papieru dla zasobnika 1 jest Zwykły papier.
- Domyślnym ustawieniem fabrycznym typu papieru dla podajnika do wielu zastosowań jest opcja Typ niestandardowy 6.
- Ustawienie typu papieru należy określić ręcznie dla wszystkich zasobników.

Konfigurowanie ustawień uniwersalnego rozmiaru papieru

Definiowane przez użytkownika ustawienie Uniwersalny rozmiar papieru umożliwia drukowanie na papierze o rozmiarze, który nie jest dostępny w menu drukarki.

Uwagi:

- Najmniejszy uniwersalny rozmiar papieru to 76 x 127 mm (3 x 5 cali) i jest on obsługiwany wyłącznie przez podajnik uniwersalny.
- Największy uniwersalny rozmiar papieru to 216 x 355,6 mm (8,5 x 14 cali) i jest on obsługiwany przez wszystkie źródła papieru.

Przy użyciu panelu sterowania drukarki przejdź do opcji:

 > **Menu Papier** >  > **Konfiguracja uniwersalna** >  > **Jednostki miary** >  > wybierz jednostkę miary > 

Określanie wysokości i szerokości papieru

1 Przy użyciu panelu sterowania drukarki przejdź do opcji:

 > **Menu Papier** >  > **Konfiguracja uniwersalna** >  > **Jednostki miary** >  > wybierz jednostkę miary > 

2 Naciskaj klawisze strzałek aż do wyświetlenia opcji **Wysokość w pionie** lub **Szerokość w pionie**, a następnie naciśnij przycisk .

3 Zmień ustawienia, a następnie naciśnij przycisk .

Korzystanie z odbiornika standardowego i ogranicznika papieru

W standardowym odbiorniku może znajdować się do 150 arkuszy papieru o gramaturze 75 g/m². Wydruki układane są w nim stroną zadrukowaną w dół. Standardowy odbiornik jest wyposażony w ogranicznik papieru uniemożliwiający wysuwanie się papieru z przodu odbiornika w miarę jego zbierania się.

W celu otwarcia ogranicznika papieru wyciągnij go tak, aby rozłożył się do przodu.

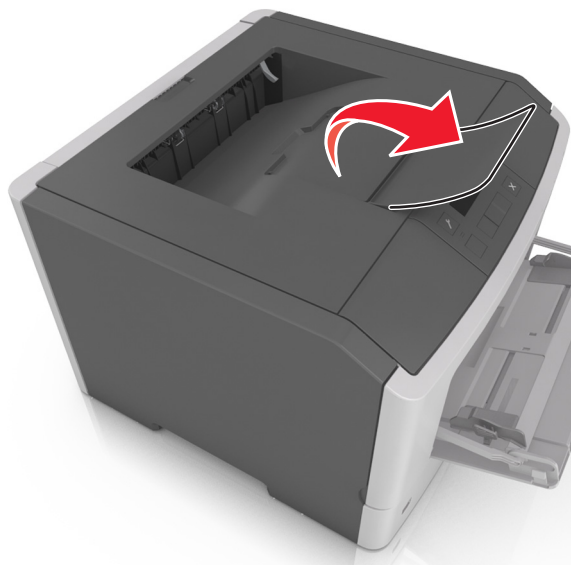

Uwaga: Zamknij ogranicznik papieru, gdy drukarka ma zostać przeniesiona w inne miejsce.

Ładowanie zasobników

⚠ UWAGA — NIEBEZPIECZEŃSTWO USZKODZENIA CIAŁA: Aby zmniejszyć ryzyko niestabilności sprzętu, każdy zasobnik należy ładować oddzielnie. Dopóki nie będą potrzebne, wszystkie pozostałe zasobniki powinny być zamknięte.

1 Wyciągnij całkowicie zasobnik.

Uwaga: Nie należy wyjmować zasobników w trakcie drukowania zadania ani gdy na wyświetlaczu drukarki widoczny jest komunikat **Zajęta**. Może to spowodować zacięcie nośnika.



2 Ściśnij występ prowadnicy szerokości i przesunij ją w położenie zgodne z rozmiarem ładowanego papieru.

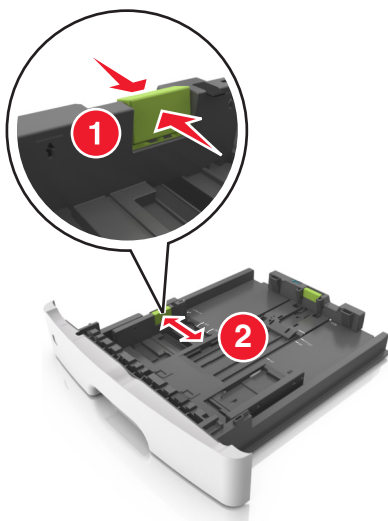

3 Ściśnij występ prowadnicy długości i przesunij ją w położenie zgodne z rozmiarem ładowanego papieru.

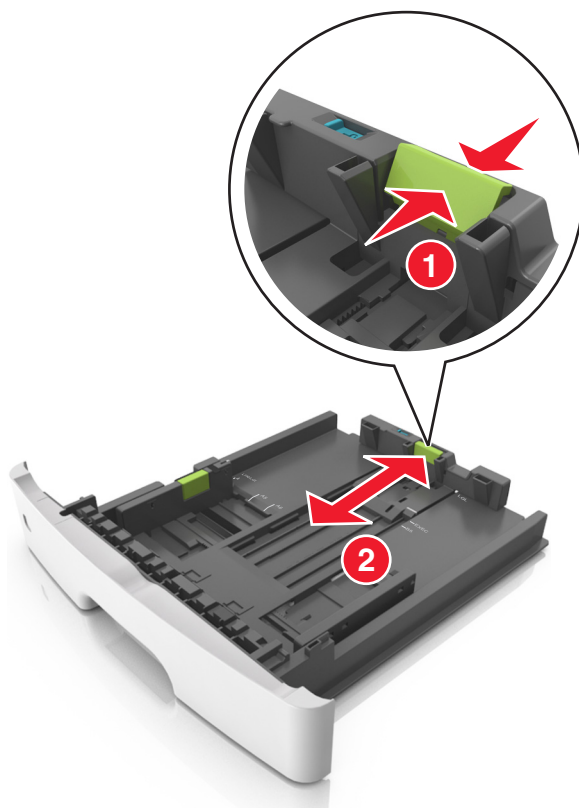

Uwagi:

- W przypadku niektórych rozmiarów papieru, np. Letter, Legal i A4, ściśnij występ prowadnicy długości i przesunij ją do tyłu w celu dostosowania jej do długości papieru.
- Przy ładowaniu papieru o rozmiarze Legal prowadnica długości jest wysunięta poza podstawę, co naraża papier na działanie kurzu. W celu ochrony papieru można nabyć oddzielnie osłonę przed kurzem. Aby uzyskać więcej informacji, skontaktuj się z działem obsługi klienta.

- W przypadku ładowania do standardowej tacy papieru o rozmiarze A6 ściśnij występ prowadnicy długości i przesunij ją w kierunku środka tacy w położenie zgodne z rozmiarem A6.
- Ustaw prowadnice długości i szerokości zgodnie z rozmiarem papieru, korzystając ze znaczników rozmiaru papieru umieszczonych na dnie tacy.

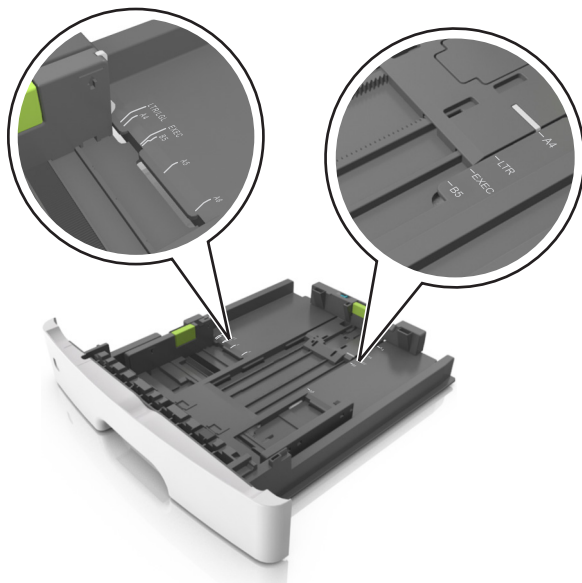

- 4** Zegnij arkusze w jedną i w drugą stronę, aby je rozdzielić, a następnie przekartkuj stos. Nie składaj ani nie marszcz papieru. Wyrównaj krawędzie stosu, opierając go na płaskiej powierzchni.

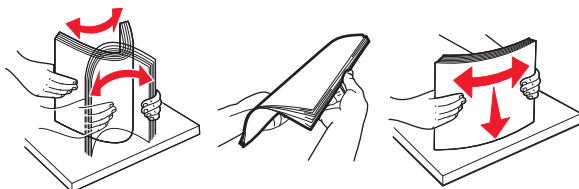

- 5** Załaduj stos papieru.



Uwagi:

- W przypadku stosowania papieru makulaturowego lub z nadrukiem załaduj go stroną przeznaczoną do zadrukowania skierowaną w dół.
- Załaduj papier perforowany w taki sposób, aby otwory na górnej krawędzi arkusza były skierowane w stronę przodu tacy.
- Załaduj papier firmowy stroną przeznaczoną do zadrukowania skierowaną w dół, górną krawędzią arkusza w kierunku przodu tacy. W przypadku wydruków dwustronnych załaduj papier firmowy stroną przeznaczoną do zadrukowania skierowaną w górę, dolną krawędzią arkusza w kierunku przodu tacy.
- Upewnij się, że stos papieru nie wykracza poza wskaźnik maksymalnego wypełnienia papierem z boku prowadnicy szerokości.

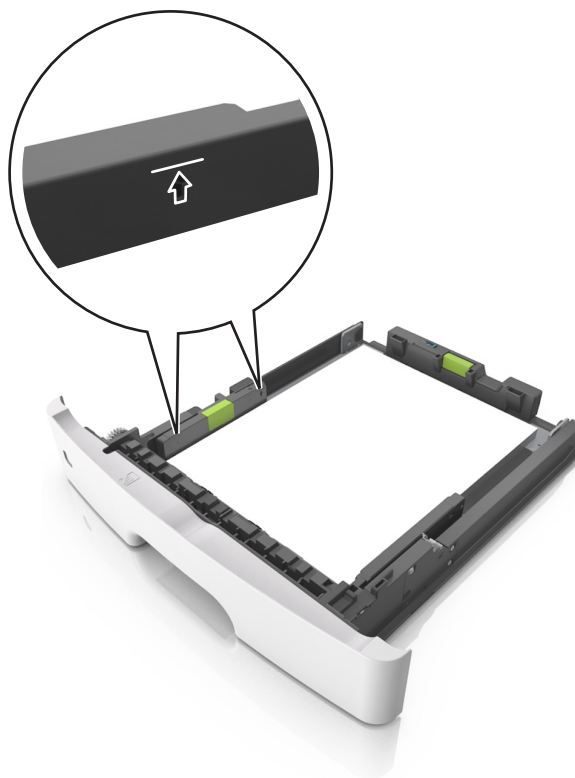

6 Włóż zasobnik.**7** W menu Papier w panelu sterowania drukarki ustaw typ i rozmiar papieru odpowiadający papierowi załadowanemu do zasobnika.

Uwaga: Ustaw prawidłowy rozmiar i typ papieru, aby zapobiec jego zacięciom i problemom z jakością wydruku.

Ładowanie nośników do podajnika uniwersalnego

Podajnika do wielu zastosowań można używać do drukowania na papierze o różnym rozmiarze i różnego typu albo na nośnikach specjalnych, takich jak karty, folie, etykiety papierowe i koperty. Można go też używać do zadań wydrukowania jednej strony na papierze firmowym.

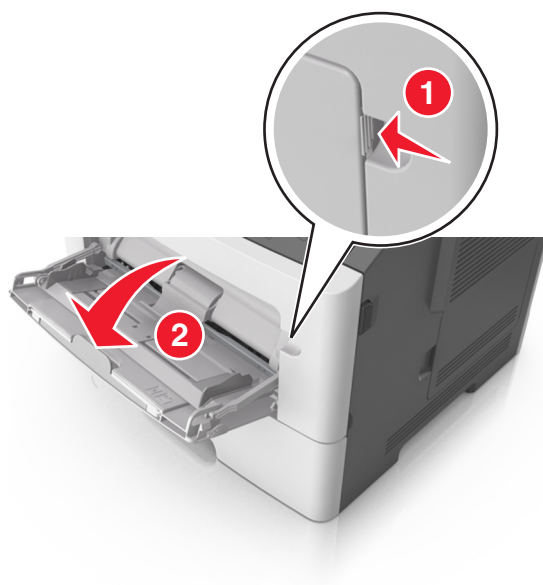
1 Otwórz podajnik uniwersalny.

a Pociągnij przedłużenie podajnika uniwersalnego.



b Delikatnie pociągnij przedłużenie, aby całkowicie wysunąć i otworzyć podajnik do wielu zastosowań.

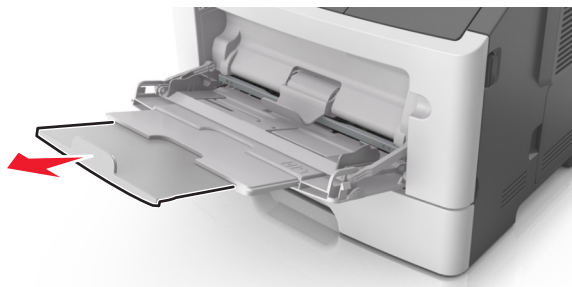

2 Ściśnij wypięk na lewej prowadnicy szerokości, a następnie przesunij prowadnice dla ładowanego papieru.

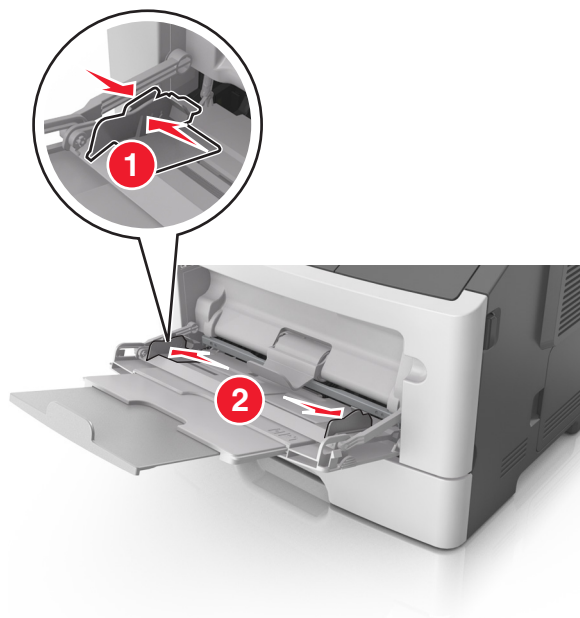

3 Przygotuj do załadowania papier lub nośniki specjalne.

- Zegnij arkusze papieru w jedną i w drugą stronę, aby je rozdzielić, a następnie przekartkuj stos. Nie składaj ani nie marszcz papieru. Wyrównaj krawędzie stosu, opierając go na płaskiej powierzchni.

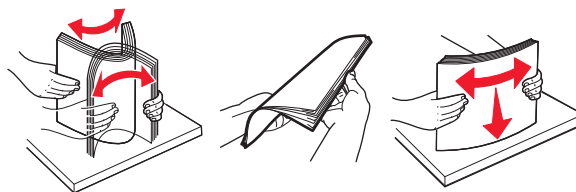

- Folie trzymaj za krawędzie. Wygnij stos folii w jedną i w drugą stronę, aby rozdzielić arkusze, a następnie przekartkuj go. Wyrównaj krawędzie stosu, opierając go na płaskiej powierzchni.

Uwaga: Należy unikać dotykania strony folii przeznaczonej do zadrukowania. Należy uważać, żeby jej nie porysować.

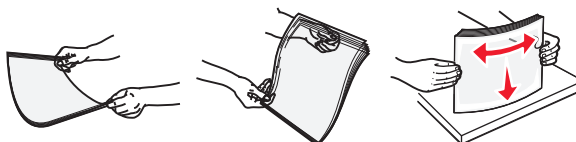

- Przed załadowaniem zegnij stos kopert w jedną i w drugą stronę, aby je rozdzielić, a następnie przekartkuj je. Wyrównaj krawędzie stosu, opierając go na płaskiej powierzchni.



4 Załaduj papier lub nośnik specjalny.

Uwagi:

- Nie wciskaj papieru ani nośników specjalnych do wnętrza podajnika do wielu zastosowań.
- Wysokość papieru lub nośników specjalnych nie może wykraczać poza wskaźnik maksymalnego wypełnienia papierem znajdujący się na prowadnicach papieru. Umieszczenie zbyt dużej liczby arkuszy może spowodować zacięcia papieru.

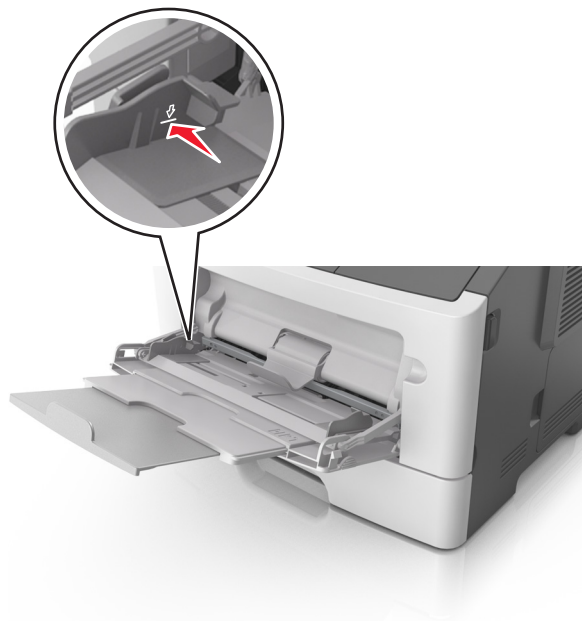

- Papier, karty i folie ładuj stroną do drukowania skierowaną w górę i górną krawędzią w kierunku drukarki. Aby uzyskać więcej informacji na temat ładowania folii, zapoznaj się z instrukcjami na ich opakowaniu.



Uwaga: Przy ładowaniu papieru formatu A6 upewnij się, że przedłużenie podajnika do wielu zastosowań opiera się lekko na krawędzi papieru w taki sposób, aby kilka ostatnich arkuszy papieru pozostawało na miejscu.

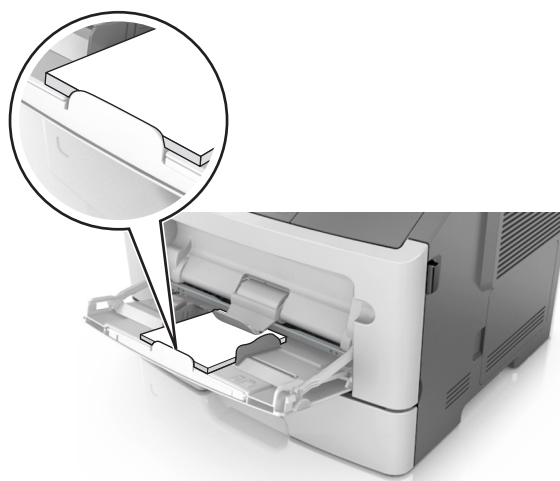

- Papier firmowy należy ładować stroną do druku skierowaną w górę, najpierw wkładając do drukarki górną krawędź. W przypadku wydruków dwustronnych załaduj papier firmowy stroną przeznaczoną do zadrukowania skierowaną w dół, dolną krawędzią do przodu.



- Koperty należy ładować stroną ze skrzydełkiem skierowaną w dół i na lewo.

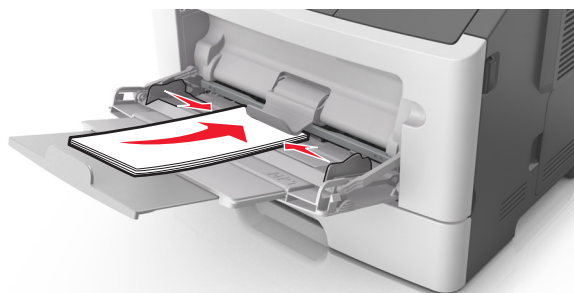

Ostrzeżenie — istnieje możliwość uszkodzenia: Nie należy używać kopert ze znaczkami, wyścielanych, z klamrami, zatrzaskami, okienkami lub z samoprzylepnymi skrzydełkami. Koperty tego typu mogą poważnie uszkodzić drukarkę.

- 5 W menu Papier w panelu sterowania drukarki ustaw rozmiar i typ papieru odpowiadający papierowi lub nośnikowi specjalnemu załadowanemu do podajnika do wielu zastosowań.

Łączenie i rozłączanie zasobników

Jeśli ustawiono taki sam rozmiar papieru oraz jego typ, drukarka łączy zasobniki. Po opróżnieniu jednego połączanego zasobnika papier będzie pobierany z kolejnego. Aby uniemożliwić łączenie zasobników, należy przypisać niepowtarzalną nazwę niestandardowemu typowi papieru.

Łączenie i rozłączanie zasobników

Korzystanie z wbudowanego serwera WWW

- 1 Uruchom przeglądarkę sieci Web, a następnie w polu adresu wpisz adres IP drukarki.

Uwagi:

- Wyświetl adres IP drukarki w sekcji TCP/IP w menu Sieć/Porty. Adres IP ma postać czterech liczb oddzielonych kropkami. Na przykład 123.123.123.123.

- W przypadku używania serwera proxy wyłącz go tymczasowo, aby prawidłowo załadować stronę sieci Web.

2 Kliknij opcje **Ustawienia >Menu papieru**.

3 Zmień ustawienia zasobnika, aby określić rozmiar i typ papieru dla niego.

- Aby połączyć zasobniki, upewnij się, że rozmiar i typ papieru w każdym z nich jest taki sam.
- Aby rozłączyć zasobniki, upewnij się, że rozmiar lub typ papieru w każdym z nich *różnią się*.

4 Kliknij opcję **Wyślij**.

Korzystanie z ustawień drukarki na komputerze

W zależności od używanego systemu operacyjnego dostęp do menu Papier można uzyskać, używając Narzędzia do konfiguracji drukarki lokalnej lub Ustawień drukarki.

Uwaga: Rozmiar i typ papieru dla zasobnika można również określić przy użyciu panelu sterowania drukarki. Więcej informacji można znaleźć w sekcji „[Ustawianie rozmiaru i typu papieru](#)” na stronie 26.

Ostrzeżenie — istnieje możliwość uszkodzenia: Papier załadowany w zasobniku powinien odpowiadać nazwie typu papieru określonego w drukarce. W zależności od określonego typu papieru dobierana jest temperatura nagrzewnicy. Nieprawidłowa konfiguracja ustawień może doprowadzić do problemów związanych z drukowaniem.

Konfigurowanie niestandardowego typu papieru

Korzystanie z wbudowanego serwera WWW

1 Uruchom przeglądarkę sieci Web, a następnie w polu adresu wpisz adres IP drukarki.

Uwagi:

- Wydrukuj stronę konfiguracji sieci lub stronę ustawień menu, a następnie odzyskaj adres IP w sekcji TCP/IP. Adres IP ma postać czterech liczb oddzielonych kropkami. Na przykład 123.123.123.123.
- W przypadku używania serwera proxy wyłącz go tymczasowo, aby prawidłowo załadować stronę sieci Web.

2 Kliknij opcje **Ustawienia >Menu papieru >Typy niestandardowe**.

3 Wybierz nazwę niestandardowego typu papieru, a następnie wybierz niestandardowy typ papieru.

Uwaga: Domyślnym typem papieru dla wszystkich nazw niestandardowych zdefiniowanych przez użytkownika jest typ Zwykły papier.

4 Kliknij opcję **Wyślij**.

Korzystanie z ustawień drukarki na komputerze

Uzyskaj dostęp do menu Niestandardowe, używając Narzędzia do konfiguracji drukarki lokalnej lub okna Printer Settings (Ustawienia drukarki), w zależności od używanego systemu operacyjnego.

Przypisywanie niestandardowego typu papieru

Korzystanie z wbudowanego serwera WWW

1 Uruchom przeglądarkę sieci Web, a następnie w polu adresu wpisz adres IP drukarki.

Uwagi:

- Wydrukuj stronę konfiguracji sieci lub stronę ustawień menu i odszukaj adres IP drukarki w sekcji TCP/IP. Adres IP ma postać czterech liczb oddzielonych kropkami. Na przykład 123.123.123.123.
- W przypadku używania serwera proxy wyłącz go tymczasowo, aby prawidłowo załadować stronę sieci Web.

2 Kliknij opcje **Ustawienia >Menu papieru**.

3 W sekcji Konfiguracja zasobnika wybierz źródło papieru, a następnie z kolumny z typem papieru wybierz niestandardowy typ papieru.

4 Kliknij opcję **Wyślij**.

Korzystanie z ustawień drukarki na komputerze

W zależności od używanego systemu operacyjnego dostęp do menu papieru można uzyskać, używając narzędzia do konfiguracji drukarki lokalnej lub narzędzia Ustawienia drukarki.

Wskazówki dotyczące papieru i nośników specjalnych

Uwagi:

- Upewnić się, że rozmiar, typ i gramatura papieru są prawidłowo ustawione w komputerze lub na panelu sterowania.
- Nośniki specjalne przed załadowaniem należy wygiąć, przekartkować i wyrównać.
- Urządzenie może drukować z obniżoną prędkością w celu uniknięcia uszkodzenia nagrzewnicy.
- Informacje na temat kart i etykiet można znaleźć w dokumencie *Card Stock & Labels Guide* (Opis kart i etykiet) w serwisie firmy Lexmark dostępnym pod adresem <http://support.lexmark.com>.

Korzystanie z nośników specjalnych

Wskazówki dotyczące używania kart

Karty są jednowarstwowymi nośnikami wydruku o dużej gramaturze. Wiele ich właściwości, takich jak zawartość wilgoci, grubość i tekstura, może mieć znaczący wpływ na jakość wydruku. Należy zrobić próbny wydruk na kartach przed zakupieniem dużej ich ilości.

W przypadku drukowania na kartach:

- Upewnij się, że jako typ papieru wybrano Karty.
- Wybierz odpowiednie ustawienie opcji Tekstura papieru.
- Należy pamiętać, że stosowanie kart zadrukowanych, perforowanych oraz składanych może znacząco obniżyć jakość wydruku i spowodować zacinanie się nośnika lub inne problemy z podawaniem.
- Należy upewnić się u producenta lub dostawcy, czy karty są odporne na temperatury sięgające 240°C (464°F), tzn. w tej temperaturze nie wydzielają niebezpiecznych gazów.
- Nie należy używać kart z nadrukiem zawierającym substancje chemiczne mogące zanieczyścić drukarkę. W przypadku stosowania materiałów z nadrukiem do drukarki mogą dostawać się półciekłe i lotne substancje.
- Należy w miarę możliwości używać kart z ziarnem w poprzek strony.

Wskazówki dotyczące korzystania z kopert

Przed zakupieniem dużej ilości kopert należy zrobić na nich próbny wydruk.

- Należy używać kopert przeznaczonych specjalnie do drukarek laserowych. Należy dowiedzieć się od producenta lub sprzedawcy, czy koperty są odporne na temperatury rzędu 230°C, tzn. w tej temperaturze nie zaklejają się, nie marszczą się, nie zwijają się nadmiernie i nie wydzielają szkodliwych wyziewów.
- Najlepsze rezultaty można uzyskać, stosując koperty z papieru o gramaturze 90 g/m² lub zawierającego 25% bawełny. Gramatura kopert wykonanych w 100% z bawełny nie powinna przekraczać 70 g/m².
- Należy używać tylko kopert nowych i nieuszkodzonych.

- W celu osiągnięcia optymalnych rezultatów oraz uniknięcia zacięć nie należy używać kopert, które:
 - są nadmiernie pozwijane lub poskręcane;
 - są sklezione razem lub w jakiś sposób uszkodzone;
 - mają okienka, otwory, perforację, wycięcia lub wytłoczenia;
 - mają metalowe klamry, tasiemki do wiązania lub zginane paski;
 - mają zazębiające się elementy;
 - mają naklejone znaczki pocztowe;
 - mają klej znajdujący się na odkrytej powierzchni, gdy skrzydełko koperty jest zaklejone lub zamknięte;
 - mają zgięte rogi;
 - mają szorstkie, faliste lub żeberkowane wykończenie.
- Prowadnice szerokości należy dopasować do szerokości stosowanych kopert.

Uwaga: Połączenie dużej wilgotności (ponad 60%) oraz wysokiej temperatury drukowania może powodować marszczenie lub zaklejanie kopert.

Wskazówki dotyczące korzystania z etykiet

Należy zrobić próbny wydruk na etykietach przed zakupieniem dużej ich ilości.

Uwaga: Używaj wyłącznie arkuszy etykiet papierowych. Etykiety winylowe, apteczne i dwustronne nie są obsługiwane.

Więcej informacji na temat drukowania etykiet, ich charakterystyk i wzorów zawiera *Przewodnik po kartach i etykietach* dostępny pod adresem <http://support.lexmark.com>.

W przypadku drukowania na etykietach:

- Należy używać etykiet przeznaczonych specjalnie do drukarek laserowych. Należy dowiedzieć się od producenta lub sprzedawcy, czy:
 - Etykiety są odporne na temperatury do 240°C, tzn. w tych temperaturach nie ulegają zaklejeniu, nadmiernemu zwijaniu ani marszczeniu się, jak również nie wydzielają szkodliwych wyziewów.
 - Klej etykiet, strony wierzchnie (materiał przeznaczony do zadrukowania) oraz warstwy wierzchnie są odporne na ciśnienie 172 kPa i nie ulegają rozwarstwieniu, ich powierzchnia i krawędzie nie ulegają stopieniu ani nie wydzielają szkodliwych wyziewów.
- Nie należy stosować etykiet ze śliskim materiałem podłożowym.
- Używane są pełne arkusze etykiet. W przypadku niekompletnych arkuszy etykiety mogą ulec odklejeniu podczas drukowania, co może spowodować zacięcie papieru w drukarce. Niekompletne arkusze etykiet powodują również zanieczyszczenie drukarki i kasety klejem, co może doprowadzić do unieważnienia gwarancji na drukarkę i kasetę z tonerem.
- Nie należy używać etykiet, na których występuje odkryty klej.
- Nie należy drukować wewnątrz obszaru leżącego bliżej niż 1 mm od krawędzi etykiet lub perforacji ani pomiędzy wykrojeniami etykiet.
- Upewnij się, że klej na etykietach nie sięga krawędzi arkusza. Zaleca się, aby strefa pokryta klejem była oddalona od krawędzi o co najmniej 1 mm. Substancja klejąca powoduje zanieczyszczenie drukarki, co może doprowadzić do unieważnienia gwarancji.
- Jeśli odpowiednie oddalenie strefy powlekanej warstwą klejącą nie jest możliwe, z krawędzi przedniej i krawędzi znajdującej się po stronie mechanizmu napędzającego należy oderwać pasek o szerokości 2 mm, a następnie zastosować niesączącą się substancję klejącą.
- Zaleca się korzystanie z orientacji pionowej szczególnie podczas drukowania kodów kreskowych.

Wskazówki dotyczące korzystania z papieru firmowego

- Należy używać papieru firmowego przeznaczonego specjalnie do drukarek laserowych.
- Przed zakupieniem dużej ilości papieru firmowego należy zrobić na nim próbny wydruk.
- Przed załadowaniem papieru firmowego do drukarki należy zgiąć stos arkuszy, przerzucić go i wyrównać, co pozwoli uniknąć ich zlepiania się.
- W przypadku drukowania na papierze firmowym istotna jest orientacja arkuszy papieru. Aby uzyskać więcej informacji na temat ładowania papieru firmowego, zobacz:
 - [„Ładowanie zasobników” na stronie 28](#)
 - [„Ładowanie nośników do podajnika uniwersalnego” na stronie 32](#)

Wskazówki dotyczące korzystania z folii

- Przed zakupieniem dużej ilości folii należy wydrukować na niej stronę testową.
- Folie mogą być podawane do drukarki ze standardowej tacy lub z podajnika do wielu zastosowań.
- Należy używać folii przeznaczonych specjalnie do drukarek laserowych. Folie muszą być odporne na temperatury do 185°C, tzn. w tej temperaturze folia nie może ulegać stopieniu, odbarwieniu, przesunięciu ani wydzielać niebezpiecznych wyziewów.

Uwaga: Folie można drukować w temperaturze nie wyższej niż 195°C, jeśli w Menu papieru dla gramatury folii zostało wybrane ustawienie Ciężka, a dla tekstury folii zostało wybrane ustawienie Gruba.

- Należy unikać pozostawiania odcisków palców na folii, aby zapobiec problemom z jakością wydruku.
- Przed załadowaniem folii do drukarki należy zgiąć stos arkuszy, przerzucić go i wyrównać, co pozwoli uniknąć ich zlepiania się.

Wskazówki dotyczące papieru

Charakterystyka papieru

Przedstawiona poniżej charakterystyka papieru ma wpływ na jakość wydruku i niezawodność drukowania. Charakterystykę tę należy brać pod uwagę przy ocenie przydatności nowego papieru.

Gramatura

Standardowe zasobniki drukarki mogą automatycznie pobierać papier dokumentowy z włóknami wzdłuż strony o gramaturze do 90 g/m². Podajnik do wielu zastosowań może automatycznie pobierać papier dokumentowy z włóknami wzdłuż strony o gramaturze do 163 g/m². Papier o gramaturze mniejszej niż 60 g/m² może nie być wystarczająco sztywny, co może skutkować problemami z podawaniem papieru i jego zacięciami. Najlepsze rezultaty uzyskuje się, stosując papier z włóknami wzdłuż strony, o gramaturze 75 g/m². W przypadku papieru o rozmiarze mniejszym niż 182 x 257 mm (7,2 x 10,1 cala) zalecane jest użycie papieru o gramaturze 90 g/m² lub cięższego.

Uwaga: Drukowanie dwustronne jest obsługiwane tylko dla papieru dokumentowego o gramaturze od 60 do 90 g/m².

Zwijanie

Zwijanie to tendencja papieru do zakrzywiania się na brzegach. Nadmierne zwijanie się może spowodować problemy z podawaniem papieru. Papier może zwijać się po przejściu przez drukarkę, gdzie wystawiony jest na działanie wysokiej temperatury. Trzymanie rozpakowanego papieru w warunkach o dużej wilgotności lub bardzo suchych, w wysokiej lub niskiej temperaturze, nawet w zasobnikach, może przyczynić się do zawinięcia brzegów przed drukowaniem i spowodować problemy z podawaniem.

Gładkość

Gładkość papieru ma bezpośredni wpływ na jakość wydruku. Jeśli papier jest zbyt szorstki, toner nie zostanie prawidłowo wtopiony w arkusz. Zbyt gładki papier może spowodować problemy z podawaniem lub jakością wydruku. Należy stosować papier o gładkości zawierającej się w przedziale od 100 do 300 punktów Sheffielda; najlepszą jakość wydruków osiąga się jednak, stosując papier o gładkości 150 – 250 punktów Sheffielda.

Zawartość wilgoci

Ilość wilgoci zawartej w papierze ma wpływ zarówno na jakość wydruków, jak i zdolność do prawidłowego podawania papieru przez drukarkę. Papier należy pozostawić w oryginalnym opakowaniu do momentu jego użycia. Dzięki temu papier będzie mniej narażony na zmiany wilgotności, niekorzystnie wpływające na jego parametry.

Od 24 do 48 godzin przed drukowaniem papier w oryginalnym opakowaniu należy umieścić w tym samym środowisku, co drukarkę. Powyższy okres należy przedłużyć do kilku dni, jeśli warunki przechowywania lub transportu papieru znacznie różnią się od warunków, w których znajduje się drukarka. Również gruby papier może wymagać dłuższego okresu kondycjonowania.

Kierunek ułożenia włókien

Kierunek włókien określa sposób ułożenia włókien papieru w arkuszu. Kierunek włókien może być *wzdłużny*, czyli równoległy do długości papieru, lub *poprzeczny*, czyli równoległy do szerokości papieru.

Dla papieru dokumentowego o gramaturze z zakresu 60–90 g/m² zaleca się używanie papieru z włóknami wzdłuż strony.

Zawartość włókien

Większość papieru kserograficznego wysokiej jakości wykonana jest w 100% z przetworzonej chemicznie papierówki. Taki skład masy pozwala uzyskać papier o wysokim stopniu stabilności, gwarantującym mniejsze problemy z podawaniem papieru w drukarce i lepszą jakość wydruków. Papier zawierający inne włókna, np. bawełny, może powodować problemy podczas drukowania.

Niedozwolone rodzaje papieru

Nie zaleca się stosowania w drukarce niżej wymienionych rodzajów papieru:

- Papier przetworzony chemicznie używany do kopiowania bez zastosowania kalki, znany także jako papier samokopiujący
- Papier z nadrukiem zawierającym substancje mogące zanieczyścić drukarkę
- Papier z nadrukiem nieodpornym na wysoką temperaturę panującą w nagrzewnicy drukarki

- Papier z nadrukiem wymagającym kalibracji (precyzyjnego usytuowania nadruku na stronie) mniej dokładnej niż $\pm 2,5$ mm ($\pm 0,10$ cali), np. formularze stosowane w optycznym rozpoznawaniu znaków (OCR)
Aby właściwie drukować na takich formularzach, w niektórych przypadkach można dostosować kalibrację za pomocą oprogramowania:
- Papier powlekany (papier dokumentowy podatny na wycieranie), papier syntetyczny, papier termiczny
- Papier o nierównych krawędziach, papier szorstki lub papier o powierzchni z wyraźną teksturą bądź papier pofałdowany
- Papier makulaturowy niespełniający wymagań europejskiej normy EN12281:2002
- Na papierze o gramaturze mniejszej niż 60 g/m^2
- Formularze lub dokumenty wieloczęściowe

Wybór papieru

Stosowanie odpowiednich rodzajów papieru pomaga uniknąć zacięć i zapewnić bezproblemowe drukowanie.

W celu uniknięcia zacięć papieru i niskiej jakości wydruku:

- Zawsze należy używać nowego, nieuszkodzonego papieru.
- Przed załadowaniem papieru należy sprawdzić, która strona jest stroną zalecaną do zadrukowania. Informacja ta zazwyczaj znajduje się na opakowaniu papieru.
- *Nie należy* używać papieru przeciętego lub przyciętego ręcznie.
- *Nie należy* jednocześnie umieszczać papieru o różnych rozmiarach, rodzajach lub gramaturach w tym samym zasobniku, gdyż może to powodować zacięcia.
- *Nie należy* stosować papieru powlekanego, za wyjątkiem papierów powlekanych przeznaczonych do drukowania elektrofotograficznego.

Wybór formularzy z nadrukiem i papieru firmowego

Wybierając formularze z nadrukiem oraz papier firmowy, należy stosować się do poniższych wskazówek:

- Należy stosować papier z włóknami wzdłuż strony o gramaturze od 60 do 90 g/m^2 .
- Należy używać wyłącznie formularzy i papieru firmowego zadrukowanych metodą litografii offsetowej lub druku wklęsłego.
- Nie należy stosować papieru szorstkiego lub o powierzchni z wyraźną teksturą.

Należy używać papieru zadrukowanego farbą odporną na wysoką temperaturę, przeznaczonego do kopiarek kserograficznych. Farba musi być odporna na temperatury do 230°C , tzn. w tej temperaturze nie może ulegać stopieniu ani wydzielać szkodliwych wyziewów. Należy używać farby drukarskiej odpornej na działanie żywicy w tonerze. Farba drukarska utrwalana przez utlenianie lub farba na bazie oleju z reguły spełnia te wymagania, natomiast lateksowa farba drukarska może ich nie spełniać. W razie wątpliwości należy skontaktować się z dostawcą papieru.

Papier z nadrukiem, np. papier firmowy, musi być odporny na temperatury do 230°C , tzn. w tej temperaturze nie może ulegać stopieniu ani wydzielać szkodliwych wyziewów.

Używanie papieru makulaturowego i innych papierów biurowych

Firma Lexmark jest wrażliwa na problemy środowiska naturalnego, dlatego wspiera korzystanie z papieru makulaturowego przeznaczonego do drukarek laserowych (fotolektrycznych).

Mimo że nie można zagwarantować zgodności wszystkich rodzajów papieru makulaturowego, firma Lexmark stale testuje dostępne na rynku papiery makulaturowe w różnych formatach. Testy są przeprowadzane metodą naukową z zachowaniem odpowiednich procedur i warunków. Do czynników uwzględnianych pojedynczo i w całości należą m.in.:

- Ilość odpadów po użytku (firma Lexmark testuje maksymalnie 100% odpadów po użytku).
- Temperatura i wilgotność powietrza (w pomieszczeniach testowych symulowane są warunki klimatyczne we wszystkich regionach świata).
- Zawartość wilgoci (papiery biznesowe powinny charakteryzować się niską wilgotnością: 4–5%.)
- Odporność na zginanie i odpowiednia sztywność zapewniają optymalny sposób podawania papieru.
- Grubość (wpływa na liczbę arkuszy, które można załadować do zasobnika).
- Szorstkość powierzchni (mierzona w jednostkach Sheffield, wpływa na wyraźność wydruków i stopień przylegania tonera do papieru).
- Opór tarcia powierzchni (decyduje o łatwości rozdzielania arkuszy).
- Ziarnistość i struktura (wpływa na zwijanie się papieru, co z kolei decyduje o jego właściwościach mechanicznych w drukarce).
- Jasność i faktura (wygląd oraz wrażenia dotykowe).

Papiery makulaturowe są lepsze niż kiedykolwiek wcześniej, jednak ilość składników makulaturowych w papierze wpływa na poziom kontroli nad substancjami obcymi. Papiery makulaturowe, choć umożliwiają drukowanie w sposób bezpieczny dla środowiska, nie są idealne. Uzyskanie energii niezbędnej do usunięcia atramentu i dodatków, takich jak barwniki i substancje spajające, często wiąże się z większą emisją dwutlenku węgla niż w przypadku produkcji papieru zwykłego. Papiery makulaturowe zapewniają jednak lepsze ogólne możliwości zarządzania zasobami.

Firma Lexmark dba o odpowiedzialne używanie papieru, oceniając cykle eksploatacji swoich produktów. Aby uzyskać bardziej szczegółowe informacje na temat wpływu drukarek na środowisko, firma zleciła przeprowadzenie ocen cykli eksploatacji. Okazało się, że papier jest głównym czynnikiem emisji gazów cieplarnianych (do 80%) w całym cyklu eksploatacji urządzenia (od etapu projektu po wycofanie). Jest to spowodowane energochłonnymi procesami produkcji papieru.

W związku z tym firma Lexmark chce przekazywać klientom i partnerom informacje dotyczące ograniczenia wpływu papieru na środowisko. Jednym ze sposobów jest używanie papieru makulaturowego. Innym rozwiązaniem jest wyeliminowanie nadmiernego lub zbędnego zużycia papieru. Firma Lexmark ułatwia klientom ograniczenie ilości odpadów związanych z drukowaniem i kopiowaniem. Dodatkowo zachęcamy do kupowania papieru od dostawców, którzy potwierdzają swoje zaangażowanie w racjonalną gospodarkę leśną.

Firma Lexmark nie zaleca korzystania z oferty konkretnych dostawców, choć prowadzona jest lista produktów przeznaczonych do zastosowań specjalnych. Wpływ drukowania na środowisko można jednak ograniczyć, przestrzegając następujących wytycznych dotyczących wyboru papieru:

- 1** Ograniczenie zużycia papieru.
- 2** Staranne dobieranie włókien drzewnych na podstawie ich pochodzenia. Kupowanie produktów u dostawców dysponujących certyfikatami Forestry Stewardship Council (FSC) lub Program for the Endorsement of Forest Certification (PEFC). Certyfikaty te gwarantują stosowanie przez producenta pulpy drzewnej pochodzącej z lasów zarządzanych przez organizacje stosujące bezpieczne dla środowiska i społeczeństwa procedury zarządzania zasobami leśnymi i ich odtwarzania.
- 3** Stosowanie papieru odpowiedniego do potrzeb: papieru zwykłego certyfikowanego o gramaturze 75 lub 80 g/m², papieru o zmniejszonej gramaturze lub papieru makulaturowego.

Przykłady niewłaściwego papieru

Wyniki testów wskazują, że następujące rodzaje papieru nie powinny być stosowane w drukarkach laserowych:

- Papier przetwarzany chemicznie służący do kopiowania bez użycia kalki, zwany również *papierem bezwęglowym*
- Papier z nadrukiem zawierającym substancje mogące zanieczyścić drukarkę
- Papier z nadrukiem nieodpornym na wysoką temperaturę panującą w nagrzewnicy drukarki
- Papier z nadrukiem wymagającym kalibracji (precyzyjnego usytuowania nadruku na stronie) dokładniejszej niż $\pm 2,3$ mm ($\pm 0,9$ cala), np. formularze stosowane w optycznym rozpoznawaniu znaków (OCR). Aby właściwie drukować na takich formularzach, w niektórych przypadkach można dostosować kalibrację za pomocą oprogramowania.
- Papier powlekany (papier dokumentowy podatny na wycieranie), papier syntetyczny, papier termiczny
- Papier o nierównych krawędziach, papier szorstki lub papier o powierzchni z wyraźną teksturą bądź papier pofałdowany
- Papier makulaturowy, który nie uzyskał europejskiego certyfikatu EN12281:2002
- Na papierze o gramaturze mniejszej niż 60 g/m^2
- Formularze lub dokumenty wieloczęściowe

Więcej informacji na temat firmy Lexmark można znaleźć w witrynie internetowej pod adresem www.lexmark.com. Ogólne informacje na temat ochrony środowiska można znaleźć na stronie dostępnej po kliknięciu łącza **Zrównoważona ochrona środowiska**.

Przechowywanie papieru

Aby uniknąć problemów z zacięciami papieru i nierówną jakością wydruku, należy zastosować się do poniższych wskazówek:

- Aby uzyskać jak najlepszą jakość wydruków, papier należy przechowywać w miejscu o temperaturze $+21^{\circ}\text{C}$ i wilgotności względnej 40%. Większość producentów etykiet zaleca drukowanie w temperaturze od $+18$ do $+24^{\circ}\text{C}$ i wilgotności względnej od 40 do 60%.
- Papier należy przechowywać w kartonach, a te umieszczać na paletach lub półkach, a nie na podłodze.
- Pojedyncze paczki papieru należy przechowywać na płaskiej powierzchni.
- Na pojedynczych paczkach papieru nie należy umieszczać żadnych przedmiotów.
- Papier należy wyjmować z kartonu lub opakowania tylko bezpośrednio przed załadowaniem do drukarki. Dzięki przechowywaniu w kartonie i opakowaniu papier pozostaje czysty, suchy i płaski.

Obsługiwane rozmiary, typy i gramatury papieru

W poniższych tabelach znajdują się informacje dotyczące standardowych i opcjonalnych źródeł papieru oraz obsługiwanych przez nie rozmiarów, typów i gramatur papieru.

Uwaga: W przypadku papieru o niewymienionym rozmiarze należy wybrać najbliższy *większy* wymieniony rozmiar.

Obsługiwane rozmiary papieru

Rozmiar papieru	Standardowa taca	Opcjonalny zasobnik na 250 lub 550 arkuszy	Podajnik uniwersalny	Tryb dupleksu
A4 210 x 297 mm (8,3 x 11,7 cala)	✓	✓	✓	✓
A5 148 x 210 mm (5,8 x 8,3 cali)	✓	✓	✓	x
A6 105 x 148 mm (4,1 x 5,8 cali)	✓	x	✓	x
B5 JIS 182 x 257 mm (7,2 x 10,1 cali)	✓	✓	✓	x
Letter 216 x 279 mm (8,5 x 11 cali)	✓	✓	✓	✓
Legal 216 x 356 mm (8,5 x 14 cali)	✓	✓	✓	✓
Executive 184 x 267 mm (7,3 x 10,5 cala)	✓	✓	✓	x
Oficio (Meksyk) 216 x 340 mm (8,5 x 13,4 cala)	✓	✓	✓	✓
Folio 216 x 330 mm (8,5 x 13 cali)	✓	✓	✓	✓
Statement 140 x 216 mm (5,5 x 8,5 cala)	✓	✓	✓	x

¹ Jeśli rozmiar nie zostanie określony za pomocą programu, przy tym ustawieniu strona ma wymiary 216 x 356 mm (8,5 x 14 cala).

² Papier Uniwersalny jest obsługiwany przez standardową tacę, tylko jeśli jego rozmiar wynosi co najmniej 105 x 148 mm (4,1 x 5,8 cala). Papier Uniwersalny jest obsługiwany przez opcjonalny podajnik o pojemności 250 lub 550 arkuszy, tylko jeśli rozmiar papieru wynosi co najmniej 148 x 210 mm (5,8 x 8,3 cala). Papier Uniwersalny jest obsługiwany w trybie dupleksu, tylko jeśli jego szerokość wynosi co najmniej 210 mm (8,3 cala), a długość — co najmniej 279 mm (11 cali). Najmniejszy obsługiwany rozmiar papieru Uniwersalny można stosować wyłącznie w podajniku do wielu zastosowań.

Rozmiar papieru	Standardowa taca	Opcjonalny zasobnik na 250 lub 550 arkuszy	Podajnik uniwersalny	Tryb dupleksu
Uniwersalny ^{1, 2} od 76.2 x 127 mm (3 x 5 cala) do 216 x 356 mm (8,5 x 14 cali)	✓	✓	✓	✓
Koperta 7 3/4 (Monarch) 98 x 191 mm (3,9 x 7.5 cali)	X	X	✓	X
Koperta 9 98 x 225 mm (3,9 x 8.9 cali)	X	X	✓	X
Envelope 10 105 x 241 mm (4,1 x 9.5 cali)	X	X	✓	X
Koperta DL 110 x 220 mm (4,3 x 8.7 cali)	X	X	✓	X
Koperta C5 162 x 229 mm (6,4 x 9 cali)	X	X	✓	X
Koperta B5 176 x 250 mm (6,9 x 9.8 cali)	X	X	✓	X
Inne koperty 229 x 356 mm (9 x 14 cali)	X	X	✓	X

¹ Jeśli rozmiar nie zostanie określony za pomocą programu, przy tym ustawieniu strona ma wymiary 216 x 356 mm (8,5 x 14 cali).

² Papier Uniwersalny jest obsługiwany przez standardową tacę, tylko jeśli jego rozmiar wynosi co najmniej 105 x 148 mm (4,1 x 5,8 cala). Papier Uniwersalny jest obsługiwany przez opcjonalny podajnik o pojemności 250 lub 550 arkuszy, tylko jeśli rozmiar papieru wynosi co najmniej 148 x 210 mm (5,8 x 8,3 cala). Papier Uniwersalny jest obsługiwany w trybie dupleksu, tylko jeśli jego szerokość wynosi co najmniej 210 mm (8,3 cala), a długość — co najmniej 279 mm (11 cali). Najmniejszy obsługiwany rozmiar papieru Uniwersalny można stosować wyłącznie w podajniku do wielu zastosowań.

Obsługiwane typy i gramatury papieru

Zasobnik standardowy obsługuje papier o gramaturze od 60 do 90 g/m². Zasobnik opcjonalny obsługuje papier o gramaturze od 60 do 120 g/m². Podajnik do wielu zastosowań obsługuje papier o gramaturze od 60 do 163 g/m².

Typ papieru	Zasobnik na 250 lub 550 arkuszy	Podajnik uniwersalny	Tryb dupleksu
Plain Paper (Zwykły papier)	✓	✓	✓
Karty	X	✓	X
Folie	✓	✓	X

Typ papieru	Zasobnik na 250 lub 550 arkuszy	Podajnik uniwersalny	Tryb dupleksu
Makulaturowy	✓	✓	✓
Papier błyszczący	x	x	x
Etykiety papierowe¹	✓	✓	x
Etykiety winylowe	x	x	x
Papier dokumentowy²	✓	✓	✓
Koperta	x	✓	x
Koperta gruboziarnista	x	✓	x
Papier firmowy	✓	✓	✓
Formularze	✓	✓	✓
Papier kolorowy	✓	✓	✓
Lekki papier	✓	✓	✓
Papier ciężki²	✓	✓	✓
Gruby/bawełniany	✓	✓	x

¹ Papierowych etykiet jednostronnych przeznaczonych do drukarek laserowych można używać sporadycznie. Zaleca się drukowanie nie więcej niż 20 stron etykiet papierowych miesięcznie. Etykiety winylowe, apteczne i dwustronne nie są obsługiwane.

² Papier dokumentowy i ciężki są obsługiwane w trybie dupleksowym do gramatury 90 g/m².

Drukowanie

Drukowanie dokumentu

Drukowanie dokumentu

- 1 Z menu Papier w panelu sterowania drukarki wybierz ustawienia typu i rozmiaru papieru odpowiadające papierowi załadowanemu do zasobnika.
- 2 Wysłanie zadania drukowania:

W systemie Windows

- a Gdy dokument jest otwarty, kliknij opcje **Plik >Drukuj**.
- b Kliknij opcje **Właściwości**, **Preferencje**, **Opcje** lub **Ustawienia**.
- c W razie konieczności dostosuj ustawienia.
- d Kliknij przyciski **OK >Drukuj**.

Użytkownicy komputerów Macintosh

- a Dostosuj odpowiednio ustawienia w oknie dialogowym Ustawienia strony:
 - 1 Gdy dokument jest otwarty, wybierz polecenia **Plik >Ustawienia strony**.
 - 2 Wybierz rozmiar papieru lub utwórz rozmiar niestandardowy zgodny z załadowanym papierem.
 - 3 Kliknij przycisk **OK**.
- b Dostosuj ustawienia w oknie dialogowym Drukowanie:
 - 1 Gdy dokument jest otwarty, kliknij opcje **Plik >Drukuj**.
W razie konieczności kliknij trójkąt ujawniania, aby zobaczyć więcej opcji.
 - 2 W razie potrzeby dostosuj ustawienia w oknie dialogowym Drukowanie i w menu podręcznych.
Uwaga: Aby drukować na papierze określonego typu, dostosuj ustawienia typu papieru, by odpowiadały załadowanemu papierowi, lub wybierz właściwy zasobnik bądź podajnik.
 - 3 Kliknij przycisk **Drukuj**.

Regulowanie intensywności tonera

Korzystanie z wbudowanego serwera WWW

- 1 Uruchom przeglądarkę sieci Web, a następnie w polu adresu wpisz adres IP drukarki.

Uwagi:

- Wyświetl adres IP drukarki w sekcji TCP/IP w menu Sieć/Porty. Adres IP ma postać czterech liczb oddzielonych kropkami. Na przykład 123.123.123.123.
- W przypadku używania serwera proxy wyłącz go tymczasowo, aby prawidłowo załadować stronę sieci Web.

- 2 Kliknij opcje **Ustawienia >Ustawienia drukowania >Menu jakości >Intensywność toneru**.

3 Wyreguluj ustawienie intensywności tonera.

4 Kliknij opcję **Wyślij**.

Korzystanie z ustawień drukarki na komputerze

Skoryguj ustawienia intensywności toneru, używając Narzędzia do konfiguracji drukarki lokalnej lub okna Printer Settings (Ustawienia drukarki), w zależności od używanego systemu operacyjnego.

Przy użyciu panelu sterowania drukarki

1 Przy użyciu panelu sterowania drukarki przejdź do opcji:

 >Ustawienia >  >Ustawienia drukowania >  >Menu jakości >  >Intensywność toneru > 

2 Wyreguluj intensywność tonera.

3 Naciśnij przycisk .

Drukowanie stron z informacjami

Więcej informacji na temat drukowania stron z informacjami znajduje się w sekcjach [„Drukowanie strony ustawień menu” na stronie 25](#) i [„Drukowanie strony z konfiguracją sieci” na stronie 25](#).

Drukowanie listy wzorców czcionek

Na panelu sterowania drukarki przejdź do jednej z następujących opcji:

 >Raporty >  >Drukuj czcionki >  >Czcionki PCL > 

lub

 >Raporty >  >Drukuj czcionki >  >Czcionki PostScript > 

Drukowanie z urządzenia przenośnego

Zgodną aplikację do drukowania mobilnego można pobrać pod adresem www.lexmark.com/mobile.

Uwaga: Aplikacje do drukowania mobilnego mogą być również dostępne u producenta urządzenia przenośnego.

Anulowanie zadania drukowania

Anulowanie zadania drukowania z panelu sterowania drukarki

Naciśnij przycisk  >  na panelu operacyjnym.

Anulowanie zadania drukowania przy użyciu komputera

Dla użytkowników systemu Windows

- 1** Otwórz folder drukarek, a następnie wybierz drukarkę.
- 2** W kolejce druku wybierz zadanie, które ma zostać anulowane, a następnie kliknij opcję Usuń.

Dla użytkowników komputerów Macintosh

- 1** Przejdź do drukarki w obszarze System Preferences (Preferencje systemowe) menu Apple.
- 2** W kolejce druku wybierz zadanie, które ma zostać anulowane, a następnie kliknij opcję Usuń.

Opis menu drukarki

Lista menu

Menu papieru

Domyślne źródło
Rozmiar/typ papieru
Konfiguruj adres MP
Substitute Size (Zastęp rozmiar)
Tekstura papieru
Gramatura papieru
Ładowanie papieru
Custom Types (Typy niestandardowe)
Konfiguracja uniwersalna

Raporty

Strona ustawień menu
Statystyki urządzenia
Strona konfiguracji sieci ¹
Drukuj czcionki
Drukuj katalog
Asset Report (Raport inwentaryzacji)

Network/Ports (Sieć/Porty)

aktywna karta sieciowa
Sieć standardowa²
Standardowy port USB
Standardowy równoległy
Ustawienia SMTP

Bezpieczeństwo

Dziennik audytu bezpieczeństwa
Ustaw datę i godzinę

Ustawienia

Ustawienia ogólne
Ustawienia druk.

¹ W zależności od ustawień drukarki ten element menu wyświetla się jako Strona ustawień sieci lub Strona ustawień sieci [x].

² W zależności od konfiguracji drukarki ten element menu występuje jako Sieć standardowa lub Sieć [x].

Menu papieru

Domyślne źródło, menu

Opcja	Działanie
Domyślne źródło Zasobnik [x] Podajnik uniwersalny Ręczny podajnik papieru Ręczny kopert	Ustawienie domyślnego źródła papieru dla wszystkich zadań drukowania. Uwagi: <ul style="list-style-type: none"> Domyślnym ustawieniem fabrycznym jest Zasobnik 1 (zasobnik standardowy). Aby Podajnik uniwersalny pojawiał się jako ustawienie menu, Konfiguracja podajnika do wielu zastosowań w Menu papieru musi być ustawiona na wartość Kasety. Jeśli do dwóch zasobników został włożony papier tego samego typu i o takim samym rozmiarze (i elementy menu Rozmiar papieru i Typ papieru są prawidłowo ustawione), zasobniki te zostaną automatycznie połączone. Po opróżnieniu jednego zasobnika zadanie drukowania jest realizowane przy użyciu połączonego zasobnika.

Rozmiar/typ papieru, menu

Opcja	Działanie
Rozmiar w zasobniku [x] A4 A5 A6 JIS-B5 Letter Legal Executive Oficio (Meksyk) Folio Statement Uniwersalny	Określa rozmiar papieru załadowanego do każdego zasobnika. Uwagi: <ul style="list-style-type: none"> Domyślnym amerykańskim ustawieniem fabrycznym jest Letter. Domyślnym międzynarodowym ustawieniem fabrycznym jest A4. Jeśli dwa zasobniki zawierają papier tego samego typu i o takim samym rozmiarze, a ustawienia zasobników są takie same, zasobniki te zostaną automatycznie połączone. Po opróżnieniu jednego zasobnika zadanie drukowania jest realizowane przy użyciu połączonego zasobnika. Papier o rozmiarze A6 jest obsługiwany tylko w zasobniku 1 i w podajniku uniwersalnym.
Typ w zasobniku [x] Zwykły papier Transparency (Folie) Makulaturowy Etykiety Papier dokumentowy Papier firmowy Formularze Papier kolorowy Lekki papier Ciężki papier Gruby/bawełniany Typ niestandardowy [x]	Określa typ papieru załadowanego do każdego zasobnika. Uwagi: <ul style="list-style-type: none"> Domyślnym ustawieniem fabrycznym dla zasobnika 1 jest zwykły papier. Domyślnym ustawieniem fabrycznym dla pozostałych zasobników jest Typ niestandardowy [x]. Jeśli dostępna jest nazwa zdefiniowana przez użytkownika, będzie ona wyświetlana zamiast opcji Typ niestandardowy [x]. To menu służy do konfigurowania automatycznego łączenia zasobników.
Rozmiar zasob. uniw. A4 A5 A6 B5 JIS Letter Legal Executive Oficio (Meksyk) Folio Statement Uniwersalny Koperta 7 3/4 Koperta 9 Koperta 104 × 239,4 mm Koperta DL Koperta 162 x 229 mm (C5) Koperta B5 Inne koperty	Określa rozmiar papieru załadowanego do podajnika do wielu zastosowań. Uwagi: <ul style="list-style-type: none"> Domyślnym amerykańskim ustawieniem fabrycznym jest Letter. Domyślnym międzynarodowym ustawieniem fabrycznym jest A4. W Menu papieru należy dla ustawienia Konfiguracja podajnika uniwersalnego wybrać wartość „Kaseta”, aby pojawiło się menu Rozmiar zasobnika uniwersalnego. Podajnik do wielu zastosowań nie wykrywa automatycznie rozmiaru papieru. Upewnij się, że ustawiona jest wartość rozmiaru papieru.
Uwaga: W tym menu znajdują się wyłącznie zainstalowane zasobniki i podajniki.	

Opcja	Działanie
Typ podajn. uniwers. Zwykły papier Karty Transparency (Folie) Makulaturowy Etykiety Papier dokumentowy Koperta Rough Envelope (Gruba koperta) Papier firmowy Formularze Papier kolorowy Lekki papier Ciężki papier Gruby/bawełniany Typ niestandardowy [x]	Określa typ papieru załadowanego do podajnika do wielu zastosowań. Uwagi: <ul style="list-style-type: none"> • Domyślnym ustawieniem fabrycznym jest Typ niestandardowy [x]. • W Menu papieru należy dla ustawienia Konfiguracja podajnika uniwersalnego wybrać wartość „Kaseta”, aby pojawiło się menu Typ podajnika uniwersalnego.
Rozmiar papieru podawanego ręcznie A4 A5 A6 B5 JIS Letter Legal Executive Oficio (Meksyk) Folio Statement Uniwersalny	Określa rozmiar papieru ładowanego ręcznie. Uwaga: Domyślnym amerykańskim ustawieniem fabrycznym jest Letter. Domyślnym międzynarodowym ustawieniem fabrycznym jest A4.
Typ papieru podawanego ręcznie Zwykły papier Karty Transparency (Folie) Makulaturowy Etykiety Papier dokumentowy Papier firmowy Formularze Papier kolorowy Lekki papier Ciężki papier Gruby/bawełniany Typ niestandardowy [x]	Określa typ papieru ładowanego ręcznie. Uwagi: <ul style="list-style-type: none"> • Domyślnym ustawieniem fabrycznym jest Zwykły papier. • W Menu papieru należy dla ustawienia Konfiguracja podajnika uniwersalnego wybrać wartość „Ręcznie”, aby pojawiło się menu Typ papieru podawanego ręcznie.
Uwaga: W tym menu znajdują się wyłącznie zainstalowane zasobniki i podajniki.	

Opcja	Działanie
Rozmiar kopert podawanych ręcznie Koperta 7 3/4 Koperta 9 Koperta 10 Koperta DL Koperta C5 Koperta B5 Inne koperty	Określa rozmiar kopert ładowanych ręcznie. Uwaga: Domyślnym amerykańskim ustawieniem fabrycznym jest Koperta 10. Domyślnym międzynarodowym ustawieniem fabrycznym jest Koperta DL.
Typ kopert podawanych ręcznie Koperta Rough Envelope (Gruba koperta) Typ niestandardowy [x]	Określa typ kopert podawanych ręcznie. Uwaga: Domyślnym ustawieniem fabrycznym jest Koperta.
Uwaga: W tym menu znajdują się wyłącznie zainstalowane zasobniki i podajniki.	

Konfiguracja podajnika uniwersalnego, menu

Opcja	Działanie
Konfiguracja podajnika uniwersalnego Kaseta Ręcznie Pierwszy	Wskazanie, kiedy drukarka ma pobierać papier z podajnika uniwersalnego. Uwagi: <ul style="list-style-type: none"> • Domyślnym ustawieniem fabrycznym jest Kaseta. Za pomocą ustawienia Kaseta można skonfigurować podajnik do wielu zastosowań jako domyślne źródło papieru. • Za pomocą opcji Ręcznie można skonfigurować podajnik uniwersalny do wyłącznej obsługi zadań drukowania z podawaniem ręcznym. • Za pomocą ustawienia Pierwszy można skonfigurować podajnik do wielu zastosowań jako główne źródło papieru niezależnie od ustawień.

Menu Zastęp rozmiar

Element	Przeznaczenie
Zastęp rozmiar Wyłącz Statement/A5 Letter/A4 Cała lista	Zastępuje określony rozmiar papieru, jeśli żądany rozmiar nie jest dostępny. Uwagi: <ul style="list-style-type: none"> • Domyślnym ustawieniem fabrycznym jest Cała lista. Dozwolone są wszystkie dostępne możliwości zastępowania. • Ustawienie Wyłącz oznacza, że zastępowanie rozmiaru papieru nie jest dozwolone. • Ustawienie zastępowania rozmiaru umożliwi kontynuację zadania drukowania bez otrzymywania komunikatu Zmień papier.

Tekstura papieru, menu

Opcja	Działanie
Tekstura zwykła Gładka Normal (Normalny) Gruboziarnista	Określa względną teksturę załadowanego zwykłego papieru. Uwaga: Domyślnym ustawieniem fabrycznym jest Normal (Normalny).
Tekstura kart Gładka Normal (Normalny) Gruboziarnista	Określa względną teksturę załadowanych kart. Uwagi: <ul style="list-style-type: none"> • Domyślnym ustawieniem fabrycznym jest Normal (Normalny). • Opcje są wyświetlane tylko wtedy, gdy karty są obsługiwane.
Tekstura folii Gładka Normal (Normalny) Gruboziarnista	Określa względną teksturę załadowanych folii. Uwaga: Domyślnym ustawieniem fabrycznym jest Normal (Normalny).
Tekstura p. makulaturowego Gładka Normal (Normalny) Gruboziarnista	Określa względną teksturę załadowanego papieru makulaturowego. Uwaga: Domyślnym ustawieniem fabrycznym jest Normal (Normalny).
Tekstura etykiet Gładka Normal (Normalny) Gruboziarnista	Określa względną teksturę załadowanych etykiet. Uwaga: Domyślnym ustawieniem fabrycznym jest Normal (Normalny).
Tekstura pap. dokument. Gładka Normal (Normalny) Gruboziarnista	Określa względną teksturę załadowanego papieru dokumentowego. Uwaga: Domyślnym ustawieniem fabrycznym jest Gruboziarnista.
Tekstura kopert Gładka Normal (Normalny) Gruboziarnista	Określa względną teksturę załadowanych kopert. Uwaga: Domyślnym ustawieniem fabrycznym jest Normal (Normalny).
Tekstura grubej koperty Gruboziarnista	Określa względną teksturę załadowanych kopert gruboziarnistych.
Tekstura pap. firmowego Gładka Normal (Normalny) Gruboziarnista	Określa względną teksturę załadowanego papieru firmowego. Uwaga: Domyślnym ustawieniem fabrycznym jest Normal (Normalny).
Tekstura formularzy Gładka Normal (Normalny) Gruboziarnista	Określa względną teksturę załadowanych formularzy. Uwaga: Domyślnym ustawieniem fabrycznym jest Normal (Normalny).
Tekstura papieru kolor. Gładka Normal (Normalny) Gruboziarnista	Określa względną teksturę załadowanego papieru kolorowego Uwaga: Domyślnym ustawieniem fabrycznym jest Normal (Normalny).

Opcja	Działanie
Tekstura papieru lekkiego Gładka Normal (Normalny) Gruboziarnista	Określa względną teksturę załadowanego papieru. Uwaga: Domyślnym ustawieniem fabrycznym jest Normal (Normalny).
Tekstura papieru ciężkiego Gładka Normal (Normalny) Gruboziarnista	Określa względną teksturę załadowanego papieru. Uwaga: Domyślnym ustawieniem fabrycznym jest Normal (Normalny).
Gruby/bawełniany – tekstura Gruboziarnista	Określa względną teksturę załadowanego papieru bawełnianego.
Tekstura niestandardowa [x] Gładka Normal (Normalny) Gruboziarnista	Określa względną teksturę załadowanego papieru niestandardowego. Uwagi: <ul style="list-style-type: none"> Domyślnym ustawieniem fabrycznym jest Normal (Normalny). Opcje są wyświetlane tylko wtedy, gdy jest obsługiwany typ niestandardowy.

Menu Gramatura papieru

Zastosowanie	Działanie
Gram. - papier zwykły <input type="radio"/> małej gramaturze <input type="radio"/> Normalny <input type="radio"/> dużej gramaturze	Określa względną gramaturę załadowanego zwykłego papieru. Uwaga: Domyślnym ustawieniem fabrycznym jest Normalny.
Gramatura - karty <input type="radio"/> małej gramaturze <input type="radio"/> Normalny <input type="radio"/> dużej gramaturze	Określa względną gramaturę załadowanych kart. Uwaga: Domyślnym ustawieniem fabrycznym jest Normalny.
Gramatura - folie <input type="radio"/> małej gramaturze <input type="radio"/> Normalny <input type="radio"/> dużej gramaturze	Określa względną gramaturę załadowanych folii. Uwaga: Domyślnym ustawieniem fabrycznym jest Normalny.
Gramatura p. makulat. <input type="radio"/> małej gramaturze <input type="radio"/> Normalny <input type="radio"/> dużej gramaturze	Określa względną gramaturę załadowanego papieru makulaturowego. Uwaga: Domyślnym ustawieniem fabrycznym jest Normalny.
Gramatura - etykiety <input type="radio"/> małej gramaturze <input type="radio"/> Normalny <input type="radio"/> dużej gramaturze	Określa względną gramaturę załadowanych etykiet. Uwaga: Domyślnym ustawieniem fabrycznym jest Normalny.
Gramatura - pap. dok. <input type="radio"/> małej gramaturze <input type="radio"/> Normalny <input type="radio"/> dużej gramaturze	Określa względną gramaturę załadowanego papieru dokumentowego. Uwaga: Domyślnym ustawieniem fabrycznym jest Normalny.

Zastosowanie	Działanie
Gramatura - koperty <input type="radio"/> małej gramaturze Normalny <input type="radio"/> dużej gramaturze	Określa względną gramaturę załadowanych kopert. Uwaga: Domyślnym ustawieniem fabrycznym jest Normalny.
Gramatura grubych kopert <input type="radio"/> małej gramaturze Normalny <input type="radio"/> dużej gramaturze	Określa względną gramaturę załadowanych kopert gruboziarnistych. Uwaga: Domyślnym ustawieniem fabrycznym jest Normalny.
Gramatura - pap. firm. <input type="radio"/> małej gramaturze Normalny <input type="radio"/> dużej gramaturze	Określa względną gramaturę załadowanego papieru firmowego. Uwaga: Domyślnym ustawieniem fabrycznym jest Normalny.
Gramatura formularzy <input type="radio"/> małej gramaturze Normalny <input type="radio"/> dużej gramaturze	Określa względną gramaturę załadowanych formularzy. Uwaga: Domyślnym ustawieniem fabrycznym jest Normalny.
Gram. - pap. kolor. <input type="radio"/> małej gramaturze Normalny <input type="radio"/> dużej gramaturze	Określa względną gramaturę załadowanego papieru kolorowego. Uwaga: Domyślnym ustawieniem fabrycznym jest Normalny.
Gram. - pap. lekki <input type="radio"/> małej gramaturze	Określa małą gramaturę załadowanego papieru.
Gram. - pap. ciężki <input type="radio"/> dużej gramaturze	Określa dużą gramaturę załadowanego papieru.
Gruby/bawełniany - gramatura <input type="radio"/> małej gramaturze Normalny <input type="radio"/> dużej gramaturze	Określa względną gramaturę załadowanego papieru bawełnianego lub chropowatego. Uwaga: Domyślnym ustawieniem fabrycznym jest wartość Ciężki.
Gramatura niestandardowa [x] <input type="radio"/> małej gramaturze Normalny <input type="radio"/> dużej gramaturze	Określa względną gramaturę załadowanego papieru niestandardowego. Uwagi: <ul style="list-style-type: none"> • Domyślnym ustawieniem fabrycznym jest Normalny. • Opcje są wyświetlane tylko wtedy, gdy jest obsługiwany dany typ niestandardowy.

Ładowanie papieru, menu

Opcja	Działanie
Ładowanie p. makulat. Dupleks Wyłącz	Określa i ustawia drukowanie dwustronne dla wszystkich zadań drukowania, dla których wybranym typem papieru jest Makulaturowy.
Ładowanie pap. dok. Dupleks Wyłącz	Określa i ustawia drukowanie dwustronne dla wszystkich zadań drukowania, dla których wybranym typem papieru jest Papier dokumentowy.
Ładowanie pap. firm. Druk dwustronny Wyłącz	Określa i ustawia drukowanie dwustronne dla wszystkich zadań drukowania, dla których wybranym typem papieru jest Papier firmowy.
Ładowanie formularzy Druk dwustronny Wyłącz	Określa i ustawia drukowanie dwustronne dla wszystkich zadań drukowania, dla których wybranym typem papieru jest Formularz.
Ładowanie pap. kolor. Druk dwustronny Wyłącz	Określa i ustawia drukowanie dwustronne dla wszystkich zadań drukowania, dla których wybranym typem papieru jest Kolorowy.
Light Loading (Ładowanie - lekki) Druk dwustronny Wyłącz	Określa i ustawia drukowanie dwustronne dla wszystkich zadań drukowania, dla których wybranym typem papieru jest Lekki.
Heavy Loading (Ładowanie - ciężki) Druk dwustronny Wyłącz	Określa i ustawia drukowanie dwustronne dla wszystkich zadań drukowania, dla których wybranym typem papieru jest Ciężki.
Ładowanie niestand. [x] Dupleks Wyłącz	Określa i ustawia drukowanie dwustronne dla wszystkich zadań drukowania, dla których wybranym typem papieru jest Niestandardowy [x]. Uwaga: Opcja ładowania niestandardowego [x] jest dostępna tylko wtedy, gdy jest obsługiwany określony typ niestandardowy.
Uwagi: <ul style="list-style-type: none"> Wybranie ustawienia Dupleks sprawia, że wszystkie zadania drukowania będą domyślnie drukowane dwustronnie, chyba że w oknie dialogowym Preferencje drukowania lub Drukowanie zostanie ustawione drukowanie jednostronne. Wybranie ustawienia Dupleks sprawia, że wszystkie zadania drukowania, w tym także jednostronne, są wysyłane przez moduł dupleksu. Domyślnym ustawieniem fabrycznym dla wszystkich opcji menu jest Wyłącz. 	

Typy niestandardowe, menu

Opcja	Działanie
Typ niestandardowy [x] Papier (Papier) Karty Transparency (Folie) Gruby/bawełniany Etykiety Koperta	Powiązanie papieru lub typu nośnika specjalnego z nazwą opcji Typ niestandardowy [x]. Uwagi: <ul style="list-style-type: none"> • Domyślnym ustawieniem fabrycznym dla opcji Typ niestandardowy [x] jest Papier. • Typ specjalnego nośnika musi być obsługiwany przez wybrany zasobnik lub podajnik, aby można było z nich drukować.
Makulaturowy Papier (Papier) Karty Transparency (Folie) Gruby/bawełniany Etykiety Koperta Bawełna	Określenie typu papieru, gdy w innych menu wybrano ustawienie Makulaturowy. Uwagi: <ul style="list-style-type: none"> • Domyślnym ustawieniem fabrycznym jest Papier. • Papier makulaturowy musi być obsługiwany przed wybrany zasobnik lub podajnik, aby można było z nich drukować.

Konfiguracja uniwersalna, menu

Opcja	Działanie
Jednostki miary Cali Milimetry	Określa jednostki miary. Uwagi: <ul style="list-style-type: none"> • Domyślnym ustawieniem fabrycznym w USA są cale. • Domyślnym międzynarodowym ustawieniem fabrycznym są milimetry.
Portrait Width (Szerokość w pionie) 3–8,5 cala 76–216 mm	Ustawia szerokość w pionie. Uwagi: <ul style="list-style-type: none"> • Jeśli ustawiona wartość przekracza szerokość maksymalną, drukarka wykorzysta maksymalną dozwoloną szerokość. • Domyślnym amerykańskim ustawieniem fabrycznym jest 8,5 cala. Szerokość można zwiększać z przyrostem o 0,01 cala. • Domyślnym międzynarodowym ustawieniem fabrycznym jest 216 mm. Szerokość można zwiększać z przyrostem o 1 mm.
Portrait Height (Wysokość w pionie) 3–14,17 cala 76–360 mm	Ustawia wysokość w pionie. Uwagi: <ul style="list-style-type: none"> • Jeśli ustawiona wartość przekracza wysokość maksymalną, drukarka wykorzysta maksymalną dozwoloną wysokość. • Domyślnym amerykańskim ustawieniem fabrycznym jest 14 cali. Wysokość można zwiększać z przyrostem o 0,01 cala. • Domyślnym międzynarodowym ustawieniem fabrycznym jest 356 mm. Wysokość można zwiększać z przyrostem o 1 mm.

Opcja	Działanie
Kierunek podawania Krótsza krawędź Dłuższa krawędź	Określa kierunek podawania, jeśli papier można ładować z obu kierunków. Uwagi: <ul style="list-style-type: none"> Domyślnym ustawieniem fabrycznym jest Krótka krawędź. Wartość Długa krawędź jest wyświetlana tylko wtedy, gdy najdłuższa krawędź jest krótsza niż maksymalna szerokość obsługiwana przez zasobnik.

Menu Raporty

Menu Raporty

Zastosowanie	Działanie
Strona ustawień menu	Umożliwia wydrukowanie raportu zawierającego dane dotyczące papieru załadowanego do zasobników, zainstalowanej pamięci, całkowitej liczby stron, alarmów, limitów czasu oczekiwania, języka panelu sterowania, adresu TCP/IP, stanu materiałów eksploatacyjnych, stanu połączenia sieciowego oraz inne informacje.
Statystyki urządzenia	Umożliwia wydrukowanie raportu zawierającego statystyki drukarki, np. informacje dotyczące materiałów eksploatacyjnych i szczegółowe informacje o wydrukowanych stronach.
Strona konfiguracji sieci	Umożliwia wydrukowanie raportu zawierającego informacje na temat ustawień drukarki sieciowej, np. adres TCP/IP. Uwaga: Ten element menu jest wyświetlany tylko w przypadku drukarek sieciowych lub drukarek podłączonych do serwerów druku.
Lista profili	Umożliwia wydrukowanie listy profili przechowywanych na drukarce. Uwaga: Ten element menu jest wyświetlany tylko wtedy, gdy włączono pakiet LDSS.
Drukuj czcionki Czcionki PCL Czcionki PostScript	Umożliwia wydrukowanie raportu na temat wszystkich czcionek dostępnych dla aktualnie wybranego języka drukarki. Uwaga: Dostępne są oddzielne listy dla emulacji PCL i PostScript.
Drukuj katalog	Umożliwia wydrukowanie listy wszystkich zasobów przechowywanych na opcjonalnej karcie pamięci flash. Uwagi: <ul style="list-style-type: none"> Rozmiar bufora zadań musi być ustawiony na 100%. Upewnij się, że opcjonalna karta pamięci flash jest prawidłowo zainstalowana i działa właściwie. Ten element menu pojawia się tylko wtedy, gdy zainstalowana jest opcjonalna karta pamięci flash.
Asset Report (Raport inwentaryzacji)	Umożliwia wydrukowanie raportu zawierającego informacje inwentaryzacyjne na temat drukarki, np. numer seryjny i nazwę modelu.
Podsumowanie dziennika zdarzeń	Umożliwia wydrukowanie raportu zawierającego podsumowanie wszystkich zarejestrowanych zdarzeń.

Sieć/Porty, menu

Menu w tej sekcji są dostępne tylko w drukarkach sieciowych lub drukarkach podłączonych do serwerów druku.

Menu Aktywna karta sieciowa

Element	Przeznaczenie
Aktywna karta sieciowa Automatycznie [lista dostępnych kart sieciowych]	Uwagi: <ul style="list-style-type: none"> • Domyślnym ustawieniem fabrycznym jest ustawienie Automatycznie. • Ten element menu pojawia się tylko wtedy, gdy zainstalowana jest opcjonalna karta sieciowa.

Menu Raporty

Aby uzyskać dostęp do menu, przejdź do jednej z następujących opcji:

- **Sieć/Porty >Sieć standardowa >Konfiguracja sieci standardowej >Raporty**
- **Sieć/Porty >Sieć [x] >Konfiguracja sieci [x] >Raporty**

Opcja	Działanie
Drukuj stronę konfiguracji sieci	Umożliwia wydrukowanie raportu zawierającego informacje na temat ustawień drukarki sieciowej, np. adres TCP/IP.

Menu karty sieciowej

Zastosowanie	Działanie
Wyświetl stan karty Podłączona Odłączona	Umożliwia wyświetlenie stanu połączenia karty sieciowej.
Wyświetl szybkość karty	Umożliwia wyświetlenie szybkości aktywnej karty sieciowej.
Adres sieciowy UAA LAA	Umożliwia wyświetlenie adresów sieciowych.
Czas oczekiwania na zadanie 0–255 sekund	Określa czas przed anulowaniem zadania drukowania sieciowego. Uwagi: <ul style="list-style-type: none"> • Domyślnym ustawieniem fabrycznym jest 90 sekund. • Jeśli wartość zostanie ustawiona na 0, czas oczekiwania zostanie wyłączony. • Jeśli zostanie wybrana wartość 1–9, ustawienie zostanie zapisane jako 10.
Strona tytułowa Wyłączone Włączone	Umożliwia włączenie stron tytułowych. Uwaga: Domyślnym ustawieniem fabrycznym jest ustawienie Wyłącz.

TCP/IP, menu

Uwaga: To menu jest dostępne tylko w drukarkach sieciowych lub drukarkach podłączonych do serwerów druku.

Zastosowanie	Działanie
Ustaw nazwę hosta	Umożliwia ustawienie nazwy hosta. Uwagi: <ul style="list-style-type: none"> To ustawienie można zmienić tylko przy użyciu wbudowanego serwera WWW. Nazwa hosta może mieć maksymalnie 15 znaków i zawierać znaki z kodowania US-ASCII, alfanumeryczne lub łącznik.
Adres IP	Umożliwia wyświetlenie lub zmianę bieżącego adresu TCP/IP. Uwaga: Ręczne ustawienie adresu IP powoduje wyłączenie opcji Enable DHCP (Włącz DHCP) i Enable Auto IP (Włącz Auto IP). W systemach z obsługą protokołów BOOTP i RARP zostaną również wyłączone opcje Enable BOOTP (Włącz BOOTP) i Enable RARP (Włącz RARP).
Maska sieci	Umożliwia wyświetlenie lub zmianę bieżącej maski sieci TCP/IP.
Brama	Umożliwia wyświetlenie lub zmianę bieżącej bramy TCP/IP.
Włącz funkcję DHCP Włączone Wyłączone	Określa adres DHCP i przypisanie parametrów. Uwaga: Domyślnym ustawieniem fabrycznym jest On (Włącz).
Włącz funkcję AutoIP Tak Nie	Umożliwia określenie ustawienia pracy w sieci przy zerowej konfiguracji. Uwaga: Domyślnym ustawieniem fabrycznym jest Yes (Tak).
Włącz funkcję FTP/TFTP Tak Nie	Powoduje włączenie wbudowanego serwera FTP umożliwiającego wysyłanie plików do drukarki przy użyciu protokołu FTP. Uwaga: Domyślnym ustawieniem fabrycznym jest Yes (Tak).
Enable HTTP Server (Włącz serwer HTTP) Tak Nie	Powoduje włączenie wbudowanego serwera WWW. Po włączeniu tej opcji można zdalnie monitorować działanie drukarki i zarządzać nią przy użyciu przeglądarki internetowej. Uwaga: Domyślnym ustawieniem fabrycznym jest Yes (Tak).
Adres serwera WINS	Umożliwia wyświetlenie lub zmianę bieżącego adresu serwera WINS.
Włącz funkcję DDNS Tak Nie	Umożliwia wyświetlenie lub zmianę bieżącej wartości ustawienia DDNS. Uwaga: Domyślnym ustawieniem fabrycznym jest Yes (Tak).
Enable mDNS (Włącz mDNS) Tak Nie	Umożliwia wyświetlenie lub zmianę bieżącej wartości ustawienia mDNS. Uwaga: Domyślnym ustawieniem fabrycznym jest Yes (Tak).
Adres serwera DNS	Umożliwia wyświetlenie lub zmianę bieżącego adresu serwera DNS.
Adres zapasowego serwera DNS	Umożliwia wyświetlenie i zmianę zapasowych adresów serwerów DNS.
Adres zapasowego serwera DNS 2	
Adres zapasowego serwera DNS 3	

Zastosowanie	Działanie
Włącz funkcję HTTPS Tak Nie	Umożliwia wyświetlenie lub zmianę bieżącej wartości ustawienia HTTPS. Uwaga: Domyślnym ustawieniem fabrycznym jest Yes (Tak).

Menu IPv6

Aby uzyskać dostęp do menu, przejdź do jednej z następujących opcji:

- **Sieć/Porty >Sieć standardowa >Konfiguracja sieci standardowej >IPv6**
- **Sieć/Porty >Sieć [x] >Konfiguracja sieci [x] >IPv6**

Uwaga: To menu jest dostępne tylko w drukarkach sieciowych lub drukarkach podłączonych do serwerów druku.

Opcja	Działanie
Włącz IPv6 On (Włącz) Wyłącz	Włącza w drukarce protokół IP w wersji 6 (IPv6). Protokół IPv6 używa do tworzenia adresów IP większej liczby numerów. Uwaga: Domyślnym ustawieniem fabrycznym jest On (Włącz).
Automat. konfiguracja On (Włącz) Wyłącz	Określa możliwość zaakceptowania przez kartę sieciową drukarki automatycznych wpisów konfiguracji adresu IPv6 dostarczonych przez router. Uwaga: Domyślnym ustawieniem fabrycznym jest On (Włącz).
Ustaw nazwę hosta *	Umożliwia ustawienie nazwy hosta. Uwaga: Nazwa hosta może mieć maksymalnie 15 znaków i składać się ze znaków alfanumerycznych oraz łącznika z kodowania US-ASCII.
Pokaż adres*	Wyświetla aktualny adres IPv6.
Pokaż adres routera*	Wyświetla aktualny adres routera.
Włącz DHCPv6 On (Włącz) Wyłącz	Włącza obsługę protokołu DHCPv6 w drukarce. Uwaga: Domyślnym ustawieniem fabrycznym jest On (Włącz).
* Te ustawienia można zmienić tylko za pomocą wbudowanego serwera WWW.	

Bezprzewodowy, menu

Uwaga: To menu jest dostępne tylko w drukarkach podłączonych do sieci bezprzewodowej lub modelach drukarek z bezprzewodową kartą sieciową.

Aby uzyskać dostęp do menu, przejdź do jednej z następujących opcji:

- **Sieć/Porty >Sieć <x> >Konfiguracja sieci <x> >Sieć bezprzewodowa**

Opcja	Przeznaczenie
Tryb sieciowy Infrastruktura Tryb Ad hoc	Określa tryb sieci. Uwagi: <ul style="list-style-type: none"> • Domyślnym ustawieniem fabrycznym jest Ad hoc. Ten tryb umożliwia konfigurację bezpośredniego połączenia bezprzewodowego drukarki z komputerem. • Tryb infrastruktury umożliwia dostęp drukarki do sieci przez punkt dostępu.

Opcja	Przeznaczenie
Zgodność 802.11b/g 802.11b/g/n	Określa standard sieci bezprzewodowej. Uwaga: Domyślnym ustawieniem fabrycznym jest 802.11b/g/n.
Wybierz sieć	Umożliwia wybór sieci używanej przez drukarkę.
Wyświetl jakość sygnału	Umożliwia wyświetlenie informacji o jakości połączenia bezprzewodowego.
Wyświetl tryb bezpieczeństwa	Umożliwia wyświetlenie informacji o metodzie szyfrowania w sieci bezprzewodowej.

AppleTalk, menu

Aby uzyskać dostęp do menu, przejdź do jednej z następujących opcji:

- **Sieć/Porty >Sieć standardowa >Konfiguracja sieci standardowej >Apple Talk**
- **Sieć/Porty >Sieć [x] >Konfiguracja sieci [x] >AppleTalk**

Zastosowanie	Działanie
Włącz Tak Nie	Włącza lub wyłącza obsługę protokołu AppleTalk. Uwaga: Domyślnym ustawieniem fabrycznym jest No (Nie).
Wyświetl nazwę	Wyświetla przypisaną nazwę AppleTalk. Uwaga: Nazwę AppleTalk można zmienić tylko za pomocą wbudowanego serwera WWW.
Wyświetl adres	Wyświetla przypisany adres AppleTalk. Uwaga: Adres AppleTalk można zmienić tylko za pomocą wbudowanego serwera WWW.
Ustaw strefę [lista stref dostępnych w sieci]	Wyświetla listę stref AppleTalk dostępnych w sieci. Uwaga: Domyślną strefą dla sieci jest ustawienie fabryczne.

Standardowy port USB, menu

Opcja	Działanie
PCL SmartSwitch On (Włącz) Wyłącz	Konfiguruje drukarkę tak, aby automatycznie przełączała się na emulację języka PCL, jeśli wymaga tego zadanie drukowania otrzymane przez port USB, bez względu na domyślny język drukarki. Uwagi: <ul style="list-style-type: none"> • Domyślnym ustawieniem fabrycznym jest ustawienie Włącz. • Jeśli wybrane jest ustawienie Wyłącz, drukarka nie analizuje otrzymywanych danych. Jeśli w przypadku opcji PS SmartSwitch wybrane jest ustawienie Włącz, w drukarce stosowana jest emulacja PostScript. Jeśli opcja PS SmartSwitch jest wyłączona, używany jest domyślny język drukarki określony w menu Ustawienia.

Opcja	Działanie
PS SmartSwitch Włącz Wyłącz	Konfiguruje drukarkę tak, aby automatycznie przełączała się na emulację języka PS, jeśli wymaga tego zadanie drukowania otrzymane przez port USB, bez względu na domyślny język drukarki. Uwagi: <ul style="list-style-type: none"> Domyślnym ustawieniem fabrycznym jest ustawienie Włącz. Jeśli wybrane jest ustawienie Wyłącz, drukarka nie analizuje otrzymywanych danych. Jeśli w przypadku opcji PCL SmartSwitch wybrane jest ustawienie Włącz, w drukarce stosowana jest emulacja PCL. Jeśli opcja PCL SmartSwitch jest wyłączona, używany jest domyślny język drukarki określony w menu Ustawienia.
Tryb NPA Włącz Wyłącz Automatycznie	Konfiguruje drukarkę tak, aby wykonywała operacje przetwarzania wymagane w komunikacji dwukierunkowej, zgodnie ze standardem NPA Protocol. Uwagi: <ul style="list-style-type: none"> Domyślnym ustawieniem fabrycznym jest ustawienie Automatycznie. Jeśli wybrane jest ustawienie Automatycznie, drukarka analizuje dane, określa format, a następnie odpowiednio przetwarza dane. Zmiana tego ustawienia w panelu sterowania drukarki powoduje automatyczne ponowne uruchomienie drukarki. Wybór menu jest następnie aktualizowany.
USB Buffer (Bufor USB) Wyłączony Automatycznie Od 3 K do [maksymalny dozwolony rozmiar]	Konfiguruje rozmiar bufora wejściowego portu USB. Uwagi: <ul style="list-style-type: none"> Domyślnym ustawieniem fabrycznym jest Auto (Automatycznie). Ustawienie Wyłączony wyłącza buforowanie zadań. Rozmiar bufora USB można zmieniać z przyrostem o 1 KB. Maksymalny dozwolony rozmiar bufora zależy od ilości pamięci w drukarce, rozmiaru innych buforów łączy oraz od tego, czy dla elementu menu Zapis zasobu wybrano opcję Włącz czy Wyłącz. Aby maksymalnie zwiększyć dostępny rozmiar buforu USB, należy wyłączyć bufor równoległy, bufor szeregowy i bufor sieciowy lub zmniejszyć ich rozmiary. Zmiana tego ustawienia w panelu sterowania drukarki powoduje automatyczne ponowne uruchomienie drukarki. Wybór menu jest następnie aktualizowany.
Binary PS (Mac) On (Włącz) Wyłącz Auto (Automatycznie)	Konfiguruje drukarkę w celu przetwarzania binarnych zadań drukowania w języku PostScript pochodzących z komputerów Macintosh. Uwagi: <ul style="list-style-type: none"> Domyślnym ustawieniem fabrycznym jest ustawienie Automatycznie. Ustawienie Włącz umożliwia przetwarzanie binarnych zadań drukowania w języku PostScript. Ustawienie Wyłącz umożliwia filtrowanie zadań drukowania za pomocą standardowego protokołu.
Adres ENA YYY.YYY.YYY.YYY	Konfiguruje informacje dotyczące adresu sieciowego zewnętrznego serwera druku. Uwaga: To menu jest dostępne tylko jeśli drukarka jest podłączona do zewnętrznego serwera druku za pomocą portu USB.
Maska sieci ENA YYY.YYY.YYY.YYY	Konfiguruje informacje dotyczące maski sieci zewnętrznego serwera druku. Uwaga: To menu jest dostępne tylko jeśli drukarka jest podłączona do zewnętrznego serwera druku za pomocą portu USB.

Opcja	Działanie
Brama ENA YYY·YYY·YYY·YYY	Konfiguruje informacje dotyczące bramy zewnętrznego serwera druku. Uwaga: To menu jest dostępne tylko jeśli drukarka jest podłączona do zewnętrznego serwera druku za pomocą portu USB.

Równoległy

Element menu	Opis
PCL SmartSwitch On (Włącz) Off (Wyłącz)	Konfiguruje drukarkę tak, aby automatycznie przełączała się na emulację PCL, jeśli zadanie drukowania otrzymane przez port równoległy tego wymaga, bez względu na domyślny język drukarki. Uwagi: <ul style="list-style-type: none"> • Domyślnym ustawieniem fabrycznym jest On (Włącz). • Jeśli wybrane jest ustawienie Off (Wyłącz), drukarka nie analizuje otrzymywanych danych. • Jeśli wybrane jest ustawienie Off (Wyłącz), drukarka stosuje emulację PostScript, jeśli opcja PS SmartSwitch jest włączona. Jeśli opcja PS SmartSwitch jest wyłączona, używany jest domyślny język drukarki określony w Menu ustawień.
PS SmartSwitch On (Włącz) Off (Wyłącz)	Konfiguruje drukarkę tak, aby automatycznie przełączała się na emulację PostScript, jeśli zadanie drukowania otrzymane przez port równoległy tego wymaga, bez względu na domyślny język drukarki. Uwagi: <ul style="list-style-type: none"> • Domyślnym ustawieniem fabrycznym jest On (Włącz). • Jeśli wybrane jest ustawienie Off (Wyłącz), drukarka nie analizuje otrzymywanych danych. • Jeśli wybrane jest ustawienie Off (Wyłącz), drukarka stosuje emulację PCL, jeśli opcja PCL SmartSwitch jest włączona. Jeśli opcja PCL SmartSwitch jest wyłączona, używany jest domyślny język drukarki określony w Menu ustawień.
NPA Mode (Tryb NPA) Auto (Automatycznie) Off (Wyłącz)	Konfiguruje drukarkę tak, aby wykonywała operacje przetwarzania wymagane w komunikacji dwukierunkowej, zgodnie ze standardem NPA Protocol. Uwagi: <ul style="list-style-type: none"> • Domyślnym ustawieniem fabrycznym jest Auto (Automatycznie). • Zmiana tego ustawienia spowoduje automatyczne zresetowanie drukarki.

Element menu	Opis
Parallel Buffer (Bufor równoległy) Disabled (Wyłączony) Auto (Automatycznie)	Konfiguruje rozmiar bufora wejściowego dla portu równoległego. Uwagi: <ul style="list-style-type: none"> • Domyślnym ustawieniem fabrycznym jest Auto (Automatycznie). • Ustawienie Disabled (Wyłączony) powoduje wyłączenie buforowania zadań. Wszystkie zadania zbuforowane wcześniej na dysku są drukowane, a następnie zostaje wznowione normalne przetwarzanie zadań. • Maksymalny dozwolony rozmiar bufora zależy od ilości pamięci w drukarce, rozmiaru innych buforów łączy oraz od tego, czy dla elementu menu Resource Save (Zapis zasobu) wybrano opcję On (Włącz) czy Off (Wyłącz). • Aby maksymalnie zwiększyć dostępny rozmiar bufora równoległego, należy wyłączyć bufory USB i sieciowy. • Zmiana tego ustawienia spowoduje automatyczne zresetowanie drukarki.
Advanced Status (Stan zaawansowany) On (Włącz) Off (Wyłącz)	Włącza komunikację dwukierunkową dla portu równoległego. Uwagi: <ul style="list-style-type: none"> • Domyślnym ustawieniem fabrycznym jest On (Włącz). • Ustawienie Off (Wyłącz) powoduje wyłączenie komunikacji dwukierunkowej.
Protocol (Protokół) Fastbytes Standard (Standardowy)	Określa protokół portu równoległego. Uwagi: <ul style="list-style-type: none"> • Domyślnym ustawieniem fabrycznym jest Fastbytes. Zapewnia ono zgodność z większością portów równoległych i jest to zalecane ustawienie. • Ustawienie Standard (Standardowy) ułatwia rozwiązywanie problemów dotyczących komunikacji za pomocą portu równoległego.
Honor Init (Przyjmuj inicjacje) Off (Wyłącz) On (Włącz)	Określa, czy drukarka ma przyjmować żądania inicjacji sprzętu pochodzące z komputera. Uwagi: <ul style="list-style-type: none"> • Domyślnym ustawieniem fabrycznym jest Off (Wyłącz). • Komputer zgłasza żądanie inicjacji przez aktywację sygnału Init z portu równoległego. Wiele komputerów PC aktywuje sygnał Init przy każdym włączeniu komputera.
Parallel Mode 2 (Tryb równoległy 2) On (Włącz) Off (Wyłącz)	Określa, czy dane portu równoległego są próbkowane na wznoszącym, czy na opadającym zboczach sygnału próbkującego. Uwaga: Domyślnym ustawieniem fabrycznym jest On (Włącz).
Binary PS (Mac) Auto (Automatycznie) On (Włącz) Off (Wyłącz)	Konfiguruje drukarkę w celu przetwarzania binarnych zadań wydruku w języku PostScript pochodzących z komputerów Macintosh. Uwagi: <ul style="list-style-type: none"> • Domyślnym ustawieniem fabrycznym jest Auto (Automatycznie). • Ustawienie Off (Wyłącz) sprawia, że drukarka filtruje zadania drukowania za pomocą standardowego protokołu. • Ustawienie On (Włącz) sprawia, że drukarka przetwarza binarne zadania wydruku w języku PostScript.

Element menu	Opis
Adres ENA <xxx>.<xxx>.<xxx>.<xxx>	Konfiguruje informacje dotyczące adresu sieciowego, maski sieci i bramy zewnętrznego serwera druku podłączonego do drukarki za pomocą kabla równoległego Uwaga: To menu jest dostępne tylko wtedy, gdy drukarka jest podłączona do zewnętrznego serwera druku za pomocą portu równoległego.
Maska sieci ENA <xxx>.<xxx>.<xxx>.<xxx>	Konfiguruje informacje dotyczące adresu sieciowego, maski sieci i bramy zewnętrznego serwera druku podłączonego do drukarki za pomocą kabla równoległego Uwaga: To menu jest dostępne tylko wtedy, gdy drukarka jest podłączona do zewnętrznego serwera druku za pomocą portu równoległego.
Brama ENA <xxx>.<xxx>.<xxx>.<xxx>	Konfiguruje informacje dotyczące adresu sieciowego, maski sieci i bramy zewnętrznego serwera druku podłączonego do drukarki za pomocą kabla równoległego. Uwaga: To menu jest dostępne tylko wtedy, gdy drukarka jest podłączona do zewnętrznego serwera druku za pomocą portu równoległego.

Menu Konfiguracja SMTP

Opcja	Działanie
Podstawowa brama SMTP Port podstawowej bramy SMTP Dodatkowa brama SMTP Port dodatkowej bramy SMTP	Określa bramę serwera SMTP oraz port. Uwaga: Domyślnym portem bramy SMTP jest 25.
Limit czasu SMTP 5–30	Określa czas w sekundach, po którym serwer przestaje próbować wysłać wiadomość e-mail. Uwaga: Domyślnym ustawieniem fabrycznym jest 30 sekund.
Adres zwrotny	Określa adres zwrotny dla wiadomości e-mail wysyłanych przez drukarkę, składający się z maksymalnie 128 znaków.
Zastosuj protokół SSL Wyłączone Negocjuj Wymagane	Konfiguruje drukarkę do korzystania z protokołu SSL w celu zapewnienia zwiększonego bezpieczeństwa podczas łączenia z serwerem SMTP. Uwagi: <ul style="list-style-type: none"> Domyślnym ustawieniem fabrycznym jest Wyłączone. W przypadku używania ustawienia Negocjuj to serwer SMTP określa, czy będzie stosowany protokół SSL.
Uwierzytelnianie serwera SMTP Nie wymaga uwierzytelnienia Logowanie/Zwykły CRAM-MD5 Digest-MD5 NTLM Kerberos 5	Określa typ uwierzytelniania użytkownika wymagany dla uprawnień drukowania. Uwaga: Domyślne ustawienie fabryczne to „Nie wymaga uwierzytelniania”

Opcja	Działanie
Urządzenie – zainicjowany adres e-mail Brak Stosuj dane identyfikacyjne SMTP urządzenia	Określa typ poświadczeń stosowanych podczas komunikacji z serwerem SMTP. Niektóre serwery SMTP wymagają poświadczeń do wysyłania wiadomości e-mail. Uwagi: <ul style="list-style-type: none"> Domyślnym ustawieniem fabrycznym dla opcji Urządzenie – zainicjowany adres e-mail jest Brak. Po wybraniu opcji „Użyj poświadczeń SMTP urządzenia” do logowania na serwerze SMTP stosowane są wartości Identyfikator użytkownika urządzenia oraz Hasło urządzenia.
Nazwa użytkownika urządzenia	
Hasło urządzenia	

Bezpieczeństwo, menu

Dziennik audytu bezpieczeństwa, menu

Zastosowanie	Działanie
Delete Log (Usuń dziennik) Delete now (Usuń teraz) Do not delete (Nie usuwaj)	Określa, czy dzienniki audytu są usuwane. Uwaga: Domyślnym ustawieniem fabrycznym jest Delete now (Usuń teraz).
Configure Log (Konfiguruj dziennik) Enable Audit (Włącz audyt) Tak Nie Enable Remote Syslog (Włącz zdalny dziennik systemowy) Nie Tak Remote Syslog Facility (Zdalny obiekt dziennika systemowego) 0–23 Severity of events to log (Ważność zdarzeń do raportowania) 0–7	Określa, czy dzienniki audytu są tworzone i w jaki sposób. Uwagi: <ul style="list-style-type: none"> Włączenie audytu określa, czy zdarzenia są zapisywane w dzienniku audytu bezpieczeństwa i w dzienniku systemowym. Domyślnym ustawieniem fabrycznym jest No (Nie). Włączenie zdalnego dziennika systemowego określa, czy dzienniki są wysyłane na serwer zdalny. Domyślnym ustawieniem fabrycznym jest No (Nie). Obiekt zdalnego dziennika systemowego określa wartość używaną do wysyłania dzienników na zdalny serwer. Domyślne ustawienie fabryczne to 4 sekund. Gdy włączony jest dziennik audytu bezpieczeństwa, zapisywana jest ważność każdego zdarzenia. Domyślne ustawienie fabryczne to 4 sekund.

Menu Ustaw datę i godzinę

Opcja	Działanie
Aktualna data i godzina	Wyświetla aktualne ustawienia daty i godziny drukarki. Uwaga: Format daty i godziny to RRRR-MM-DD GG:MM.
Ustaw datę i godzinę ręcznie [wprowadzana data/godzina]	Umożliwia wprowadzenie daty i godziny. Uwaga: Ustawienie daty i godziny przy użyciu tego menu powoduje automatyczne wyłączenie opcji Włącz NTP.
Strefa czasowa [lista stref czasowych]	Umożliwia wybranie strefy czasowej. Uwaga: Domyślnym ustawieniem fabrycznym jest GMT.

Opcja	Działanie
Automatycznie przestrzegaj czasu letniego Włącz Wyłącz	Umożliwia zastosowanie w drukarce funkcji czasu letniego (DST — Daylight Saving Time) zgodnie z ustawieniami początku i końca tego okresu powiązanymi z ustawieniem strefy czasowej drukarki. Uwaga: Domyślnym ustawieniem fabrycznym jest ustawienie Włącz.
Włącz NTP Włącz Wyłącz	Umożliwia korzystanie z protokołu NTP (Network Time Protocol), synchronizującego zegary urządzeń w sieci. Uwagi: <ul style="list-style-type: none"> Domyślnym ustawieniem fabrycznym jest On (Włącz). Ręczne ustawienie daty i godziny powoduje automatyczne wyłączenie opcji Włącz NTP.

Menu Ustawienia

Menu ustawień ogólnych

Zastosowanie	Działanie
Display Language (Język wyświetlany) Angielski Francais Deutsch Italiano Espanol Dansk Norsk Nederlands Svenska Portugalski Suomi Rosyjski Polski Grecki Magyar Turkce Cesky Chiński uproszczony Chiński tradycyjny Koreański Japoński	Wybranie języka, w jakim będzie wyświetlany tekst na wyświetlaczu.
Pokaż szacunkowe czasy eksploatacji materiałów Pokaż szacunki Nie pokazuj szacunków	Umożliwia wyświetlenie oszacowań materiałów eksploatacyjnych na panelu sterowania, wbudowanym serwerze WWW, w ustawieniach menu oraz raportach ze statystykami dotyczącymi urządzenia.

Zastosowanie	Działanie
Tryb oszczędny Wyłączone Energy (Energia) Energy/Paper (Energia/papier) Papier	Minimalizuje zużycie energii, papieru lub nośników specjalnych. Uwaga: Domyślnym ustawieniem fabrycznym jest Wyłącz. Ta opcja umożliwia przywrócenie domyślnych ustawień fabrycznych drukarki.
Tryb cichy Wyłączone Włączone	Minimalizacja hałasu wytwarzanego przez drukarkę. Uwaga: Domyślnym ustawieniem fabrycznym jest Wyłącz.
Run Initial Setup (Uruchom konfigurację wstępną) Tak Nie	Uruchamia Kreatora konfiguracji.
Paper Sizes (Rozmiary papieru) USA Metric (Metryczny)	Określa jednostkę miary dla rozmiarów papieru. Uwagi: <ul style="list-style-type: none"> • Domyślnym ustawieniem fabrycznym jest US. • Ustawienie początkowe zależy od kraju lub regionu wybranego w początkowym kreatorze konfiguracji.
Limity czasu oczekiwania tryb czuwania Wyłączone 1–120	Określa czas (w minutach) liczony od zakończenia wydruku zadania, po upływie którego drukarka przechodzi do trybu oszczędzania energii. Uwagi: <ul style="list-style-type: none"> • Domyślne ustawienie fabryczne to 20 sekund. • Wartość Wyłączone jest wyświetlana tylko wtedy, gdy opcja Oszczędzanie energii jest wyłączona. • Po wyłączeniu opcji oszczędzania energii maksymalna ilość czasu zwiększy się do 240 minut. • Dzięki niższym ustawieniom oszczędza się więcej energii, ale potrzeba więcej czasu na nagrzanie urządzenia. • Jeśli drukarka jest stale użytkowana, należy wybrać wysoką wartość ustawienia. W większości przypadków umożliwia to utrzymywanie gotowości drukarki do drukowania i skrócenie czasu nagrzewania do minimum.
Limity czasu oczekiwania Drukuj z wył. wyświetlaczem Umożliwia drukowanie z wył. wyświetlaczem Wyświetlacz wł. podczas drukowania	Umożliwia drukowanie zadania przy wyłączonym wyświetlaczu. Uwaga: Domyślnym ustawieniem fabrycznym jest ustawienie Wyświetlacz wł. podczas drukowania.
Limity czasu oczekiwania Limit czasu hibernacji Wyłączone 1–3 godziny 6 godziny 1–3 dni 2 tyg. 1 mies	Umożliwia ustawienie czasu, po upływie którego drukarka przechodzi w tryb hibernacji. Uwaga: Domyślnym ustawieniem fabrycznym są 3 dni.

Zastosowanie	Działanie
Limity czasu oczekiwania Limit czasu hibernacji przy połączeniu Tryb hibernacji Nie hibernuj	Umożliwia ustawienie drukarki w tryb hibernacji nawet podczas aktywnego połączenia Ethernet. Uwaga: Domyślnym ustawieniem fabrycznym jest Nie hibernuj.
Limity czasu oczekiwania Czas oczekiwania ekranu 15–300	Ustaw ilość czasu w sekundach, po którym panel sterowania ma powrócić do trybu gotowości. Uwaga: Domyślne ustawienie fabryczne to 30 sekund.
Limity czasu oczekiwania Print Timeout (Oczekiwanie na wydruk) Wyłączone 1–255	Określa czas w sekundach, przez który drukarka oczekuje na komunikat zakończenia zadania, zanim pozostała część zadania zostanie anulowana. Uwagi: <ul style="list-style-type: none"> • Domyślne ustawienie fabryczne to 90 sekund. • Po upływie tego czasu zostaną wydrukowane wszystkie częściowo sformatowane strony znajdujące się w drukarce. Dodatkowo drukarka sprawdza, czy nie ma nowych zadań oczekujących. • Opcja Print Timeout (Oczekiwanie na wydruk) jest dostępna tylko w przypadku korzystania z emulacji języka PCL. To ustawienie nie oddziałuje w żaden sposób na zadania drukowania korzystające z emulacji języka PostScript.
Limity czasu oczekiwania Wait Timeout (Czas oczekiwania) Wyłączone 15–65535	Określa czas w sekundach, przez który drukarka oczekuje na dodatkowe dane, zanim zadanie drukowania zostanie anulowane. Uwaga: Domyślne ustawienie fabryczne to 40 sekund.
Usuwanie błędów Automatyczne ponowne uruchomienie Ponowne uruchomienie przy bezczynności Zawsze uruchamiaj ponownie Nigdy nie uruchamiaj ponownie Maksymalna liczba automat. ponownych uruchomień 1-20	Po wystąpieniu błędów drukarka zostanie uruchomiona ponownie. Uwagi: <ul style="list-style-type: none"> • Domyślnym ustawieniem fabrycznym dla opcji Automatyczne ponowne uruchomienie jest Zawsze uruchamiaj ponownie. • Domyślnym ustawieniem fabrycznym dla opcji Maksymalna liczba automat. ponownych uruchomień jest 2.
Odzyskiwanie drukowania Auto Continue (Autokontynuacja) Wyłączone 5-255	Umożliwia automatyczną kontynuację pracy drukarki po przejściu w tryb offline, jeśli problem nie zostanie rozwiązany po upływie określonego czasu. Uwaga: Domyślnym ustawieniem fabrycznym jest Disabled (Wyłączone).
Odzyskiwanie drukowania Jam Recovery (Zacięcia - ponów) Włączone Wyłączone Automatyczny	Określa, czy drukarka ma ponownie drukować zacięte arkusze. Uwaga: Domyślnym ustawieniem fabrycznym jest Auto (Automatycznie). Strony, które uległy zacięciu, są ponownie drukowane, chyba że pamięć wymagana do przetworzenia tych stron jest potrzebna do realizacji innych zadań.

Zastosowanie	Działanie
Odzyskiwanie drukowania Pomoc przy zac. Włączone Wyłączone	Umożliwia ustawienie automatycznego wykrywania zacięcia papieru w drukarce. Uwagi: <ul style="list-style-type: none"> Domyślnym ustawieniem fabrycznym jest On (Włącz). Ta opcja powoduje, że puste lub częściowo zadrukowane strony są automatycznie wyładowywane do odbiornika standardowego po usunięciu zaciętej strony. Wybranie opcji Wyłącz powoduje konieczność usunięcia wszystkich stron ze wszystkich możliwych miejsc, gdzie może wystąpić zacięcie.
Odzyskiwanie drukowania Page Protect (Ochrona strony) Wyłączone Włączone	Umożliwia prawidłowe drukowanie strony, która w innym przypadku mogłaby nie zostać wydrukowana. Uwagi: <ul style="list-style-type: none"> Domyślnym ustawieniem fabrycznym jest Wyłącz. Powoduje wydrukowanie tylko części danych z określonej strony, jeśli pamięć jest zbyt mała do przetworzenia całej strony. Wartość On (Włącz) sprawia, że drukarka przetwarza i drukuje całą stronę.
Naciśnięcie przycisku Czuwanie Nie rób nic Sleep (Czuwanie) Tryb hibernacji	Określa sposób reakcji drukarki na krótkie naciśnięcie przycisku Czuwanie w czasie, gdy drukarka jest w trybie bezczynności. Uwaga: Domyślnym ustawieniem fabrycznym jest Czuwanie.
Naciśnięcie i przytrzymanie przycisku Czuwanie Nie rób nic Sleep (Czuwanie) Tryb hibernacji	Określa sposób, w jaki drukarka w stanie bezczynności reaguje na długie naciśnięcie przycisku Czuwanie. Uwaga: Domyślnym ustawieniem fabrycznym jest Nie rób nic.
Ustawienia fabryczne Do Not Restore (Nie przywracaj) Restore Now (Przywróć teraz)	Korzystaj z domyślnych ustawień fabrycznych drukarki oprócz ustawień menu Sieć/Porty. Uwagi: <ul style="list-style-type: none"> Domyślnym ustawieniem fabrycznym jest Do Not Restore (Nie przywracaj). Opcja Przywróć teraz powoduje usunięcie wszystkich pobranych zasobów zapisanych w pamięci RAM. Ustawienie to nie dotyczy zasobów zapisanych w pamięci flash.
Custom Home Message (Niestandardowy komunikat na ekranie głównym) Wyłączone Adres IP Nazwa hosta Nazwa kontaktu Lokalizacja Nazwa konfiguracji zerowej Custom Text 1 (Tekst niestandardowy 1)	Wybierz niestandardowy komunikat ekranu głównego, który jest wyświetlany jako alternatywna informacja o stanie drukarki. Uwaga: Domyślnym ustawieniem fabrycznym jest Wyłącz.

Ustawienia druk.

Menu ustawień

Opcja	Działanie
Printer Language (Język drukarki) Emulacja PCL PS Emulation (Emulacja PS)	Umożliwia ustawienie domyślnego języka drukarki. Uwagi: <ul style="list-style-type: none"> Domyślnym ustawieniem fabrycznym jest Emulacja PCL. Emulacja PostScript wykorzystuje interpreter języka PostScript do przetwarzania zadań drukowania. Emulacja PCL wykorzystuje interpreter języka PCL do przetwarzania zadań drukowania. Ustawienie konkretnego języka drukarki jako domyślnego nie wyklucza możliwości wysyłania przy użyciu programu zadań drukowania korzystających z innego języka drukarki.
Print Area (Obszar wydruku) Normal (Normalny) Whole Page (Cała strona)	Określa logiczny i fizyczny obszar przeznaczony do zadrukowania. Uwagi: <ul style="list-style-type: none"> Domyślnym ustawieniem fabrycznym jest Normalny. Próba wydrukowania jakichkolwiek danych poza obszarem przeznaczonym do zadrukowania, określonym przez opcję Normalny, spowoduje obcięcie obrazu do granic określonych przez tę opcję. Ustawienie Whole Page (Cała strona) umożliwia przeniesienie obrazu do obszaru nieprzeznaczonego do drukowania określonego przez ustawienie Normalny. Ustawienie ma wpływ tylko na strony drukowane przy użyciu interpretera języka PCL 5 i nie zmienia stron drukowanych przy użyciu interpretera języków PCL XL lub PostScript.
Download Target (Miejsce zapisu) RAM (Pamięć RAM) Pamięć flash	Umożliwia określenie miejsca przechowywania pobranych zasobów. Uwagi: <ul style="list-style-type: none"> Domyślnym ustawieniem fabrycznym jest RAM. Zasoby są przechowywane w pamięci RAM tymczasowo. Pobrane pliki umieszczone w pamięci flash są zapisane w sposób trwały. Pobrane pliki pozostaną w pamięci flash nawet po wyłączeniu drukarki. Ten element menu pojawia się tylko wtedy, gdy zainstalowana jest opcjonalna pamięć flash.
Zapis zasobów Włączone Wyłączone	Określa sposób obsługi pobranych zasobów, np. czcionek i makr, tymczasowo przechowywanych w pamięci RAM, w przypadku otrzymania zadania drukowania wymagającego większej ilości pamięci, niż jest dostępna. Uwagi: <ul style="list-style-type: none"> Domyślnym ustawieniem fabrycznym jest Off (Wyłącz). Ustawienie Wyłącz sprawia, że drukarka zachowuje pobrane zasoby tylko do momentu, gdy potrzebna jest dodatkowa pamięć. Pobrane zasoby są usuwane, by umożliwić przetwarzanie zadań drukowania. Ustawienie Włącz sprawia, że podczas zmian języka i operacji resetowania drukarki pobrane zasoby są zachowywane. Jeśli w drukarce zabraknie pamięci, na wyświetlaczu drukarki pojawi się komunikat Pamięć pełna [38], ale pobrane elementy nie zostaną usunięte.

Menu wykańczania

Opcja	Działanie
Strony (dupleks) 1 sided (1-stronnie) 2-stronnie	<p>Określa, czy drukowanie w trybie dwustronnym (dupleks) ma być ustawieniem domyślnym użytkownika dla wszystkich zadań drukowania.</p> <p>Uwagi:</p> <ul style="list-style-type: none"> • Domyślne ustawienie fabryczne to „1-stronnie”. • Drukowanie dwustronne można ustawić z poziomu oprogramowania. <p>Użytkownicy systemu Windows: Kliknij kolejno Plik >Drukuj, a następnie Właściwości, Preferencje, Opcje lub Ustawienia.</p> <p>Użytkownicy komputerów Macintosh: Wybierz kolejno opcje Plik >Drukuj, a następnie dostosuj ustawienia w oknie dialogowym drukowania i w menu podręcznych.</p>
Oprawa przy druku dwustronnym Dłuższa krawędź Krótsza krawędź	<p>Zdefiniuj sposób, w jaki dwustronnie drukowane strony są łączone i drukowane.</p> <p>Uwagi:</p> <ul style="list-style-type: none"> • Domyślnym ustawieniem fabrycznym jest Długa krawędź. Strony będą łączone wzdłuż dłuższej krawędzi (czyli lewej w przypadku orientacji pionowej i górnej w przypadku orientacji poziomej). • W przypadku wybrania opcji oprawy wzdłuż krótkiej krawędzi strony będą łączone wzdłuż krótkiej krawędzi (czyli górnej w przypadku orientacji pionowej i lewej w przypadku orientacji poziomej).
Liczba kopii 1–999	<p>Określa domyślną liczbę kopii dla każdego zadania drukowania.</p> <p>Uwaga: Domyślne ustawienie fabryczne to 1 sekund.</p>
Puste strony Nie drukuj Drukuj	<p>Określa, czy w zadaniu drukowania mają być umieszczane puste strony, czy nie.</p> <p>Uwaga: Domyślnym ustawieniem fabrycznym jest Nie drukuj.</p>
Sortuj (1,1,1) (2,2,2) (1,2,3) (1,2,3)	<p>Układanie stron zadania drukowania po kolei w przypadku drukowania wielu kopii.</p> <p>Uwaga: Domyślnym ustawieniem fabrycznym jest (1,2,3) (1,2,3).</p>
Arkusze separujące Tryb wyłączenia Między kopiami Między zadaniami Między stronami	<p>Określa, czy w zadaniu drukowania mają być umieszczane arkusze separujące, czy nie.</p> <p>Uwagi:</p> <ul style="list-style-type: none"> • Domyślne ustawienie fabryczne to Wyłączone. • Wartość Między kopiami powoduje umieszczenie pustego arkusza między poszczególnymi kopiami zadania drukowania, jeśli opcja Sortowanie jest ustawiona na wartość „(1,2,3) (1,2,3)”. Jeśli opcja Sortowanie jest ustawiona na wartość „(1,1,1) (2,2,2)”, puste arkusze są umieszczane między poszczególnymi zestawami wydrukowanych stron (na przykład po wszystkich stronach 1 i po wszystkich stronach 2). • Wartość Między zadaniami powoduje, że puste arkusze są umieszczane między zadaniami drukowania. • Wartość Między stronami powoduje, że puste arkusze są umieszczane między poszczególnymi stronami zadania drukowania. To ustawienie jest użyteczne w przypadku drukowania na foliach lub umieszczania w dokumencie pustych stron.

Opcja	Działanie
Źródło separatorów Zasobnik [x] Podajnik do wielu zastosowań	Określanie źródła papieru dla arkusza separującego. Uwagi: <ul style="list-style-type: none"> Domyślne ustawienie fabryczne to Zasobnik 1 (standardowa taca). Aby w menu było dostępne ustawienie Podajnik uniwersalny, w menu Papier należy dla ustawienia Konfiguracja podajnika uniwersalnego wybrać wartość „Kaseta”.
Oszczędzanie papieru Wyłącz 2 na arkuszu 3 na arkuszu 4 na arkuszu 6 na arkuszu 9 na arkuszu 12 na arkuszu 16 na arkuszu	Drukuj wiele stron na jednym arkuszu. Uwagi: <ul style="list-style-type: none"> Domyślne ustawienie fabryczne to Wyłączone. Gdy liczba stron na arkusz jest wybrana, każda strona jest skalowana w taki sposób, aby można było wyświetlić żądaną liczbę stron na każdym arkuszu.
Oszczędność papieru — kolejność Poziomo Odwróć w poziomie Odwróć w pionie Pionowo	Określanie kolejności drukowania stron na pojedynczym arkuszu podczas korzystania z opcji Oszczędzanie papieru. Uwagi: <ul style="list-style-type: none"> Domyślnym ustawieniem fabrycznym jest Poziomo. Rozmieszczenie stron zależy od ich liczby oraz orientacji, która może być pionowa lub pozioma.
Oszczędność papieru — orientacja Automatyczna Poziomo Pionowo	Określanie orientacji stron drukowanych na pojedynczym arkuszu. Uwaga: Domyślnym ustawieniem fabrycznym jest Automatycznie. Drukarka sama wybiera orientację pionową lub poziomą.
Oszczędność papieru — obramowanie Brak Jednolite	Drukuj obramowanie w przypadku użycia opcji Oszczędność papieru. Uwaga: Domyślnym ustawieniem fabrycznym jest Brak.

Jakość, menu

Zastosowanie	Działanie
Print Resolution (Rozdzielczość wydruku) 300 dpi 600 dpi 1200 dpi 1200 Image Q 2400 Image Q	Określa rozdzielczość wydruku w punktach na cal. Uwaga: Domyślne ustawienie fabryczne to 600 dpi.

Zastosowanie	Działanie
Poprawa ostrości obrazu Wyłączone Czcionki Poziomo Pionowo W obu kierunkach	Umożliwia drukowanie większej liczby pikseli w zbitkach w celu zwiększenia wyrazistości druku, poprawienia wyglądu obrazów w poziomie lub w pionie albo wyglądu czcionki. Uwaga: Domyślnym ustawieniem fabrycznym jest Wyłącz.
Intensywność toneru 1–10	Rozjaśnianie lub przyciemnianie wydruku. Uwagi: <ul style="list-style-type: none"> • Domyślne ustawienie fabryczne to 8 sekund. • Wybranie mniejszej wartości przyczynia się do zmniejszenia zużycia toneru.
Poprawa dokładności linii Włączone Wyłączone	Włączenie trybu drukowania bardziej odpowiedniego dla takich plików, jak np. rysunki architektoniczne, mapy, schematy układów elektronicznych i diagramy sekwencji działań. Uwagi: <ul style="list-style-type: none"> • Domyślnym ustawieniem fabrycznym jest Wyłącz. • Tę opcję można ustawić w oprogramowaniu drukarki. W systemie Windows kliknij Plik >Drukuj, a następnie kliknij Właściwości, Preferencje, Opcje lub Ustawienia. W przypadku komputera Macintosh wybierz kolejno opcje File >Print (Plik > Drukuj), a następnie dostosuj ustawienia w oknie dialogowym drukowania i w menu kontekstowym. • Aby ustawić tę opcję za pomocą oprogramowania Embedded Web Server, w polu adresu przeglądarki wprowadź adres IP drukarki sieciowej.
Korekta skali szarości Automatyczny Wyłączone	Automatyczna regulacja poprawy kontrastu stosowanego w obrazach. Uwaga: Domyślnym ustawieniem fabrycznym jest Auto (Automatycznie).
Jasność Od -6 do 6	Dostosowanie wydruków poprzez rozjaśnianie lub przyciemnianie. Rozjaśniając druk, można oszczędzać toner. Uwaga: Domyślne ustawienie fabryczne to 0 sekund.
Kontrast 0–5	Dostosowanie kontrastu wydruków. Uwaga: Domyślne ustawienie fabryczne to 0 sekund.

Menu narzędzi

Zastosowanie	Działanie
Formatuj pamięć flash Tak Nie	Sformatuj pamięć flash. Ostrzeżenie — istnieje możliwość uszkodzenia: Podczas formatowania pamięci flash nie wolno wyłączać drukarki. Uwagi: <ul style="list-style-type: none"> • Termin pamięć flash odnosi się do pamięci dodanej przez zainstalowanie w drukarce karty pamięci flash. • Opcja Tak powoduje usunięcie wszystkich danych zapisanych w pamięci flash. • Opcja No (Nie) powoduje anulowanie żądania formatowania. • Opcjonalna karta pamięci flash nie może być chroniona przed odczytem i zapisem ani przed samym zapisem. • Ten element menu pojawia się tylko wtedy, gdy zainstalowana jest sprawna karta pamięci flash.
Włącz druk szesnastkowy	Umożliwia zlokalizowanie źródła problemu występującego w zadaniu drukowania. Uwagi: <ul style="list-style-type: none"> • Po włączeniu tej opcji wszystkie dane wysłane do drukarki są drukowane w postaci szesnastkowej i znakowej, a kody sterujące nie są przetwarzane. • Aby zakończyć lub wyłączyć tryb druku szesnastkowego, należy ponownie uruchomić drukarkę.
Estymator pokrycia Wyłączone Włączone	Udostępnia szacunkową wartość procentową pokrycia strony tonerem. Wartość szacunkowa jest drukowana na osobnej stronie na końcu każdego zadania drukowania. Uwaga: Domyślnym ustawieniem fabrycznym jest Wyłącz.

Menu XPS

Opcja	Przeznaczenie
Wydruk str. z błęd. Wyłączone Włączone	Powoduje drukowanie stron zawierających informacje o błędach, w tym błędach znaczników języka XML. Uwaga: Domyślnym ustawieniem fabrycznym jest ustawienie Wyłączone.

Menu PostScript

Opcja	Przeznaczenie
Drukuj błąd PS On (Włącz) Wyłącz	Drukuje stronę opisującą błąd PostScript. Uwaga: Domyślnym ustawieniem fabrycznym jest Wyłącz.
Zablokuj tryb startowy PS Włączone Wyłączone	Wyłączenie pliku SysStart. Uwaga: Domyślnym ustawieniem fabrycznym jest Wyłącz.

Opcja	Przeznaczenie
Priorytet czcionek Rezydentne Pamięć flash	Określa kolejność wyszukiwania czcionek. Uwagi: <ul style="list-style-type: none"> • Domyślnym ustawieniem fabrycznym jest Rezydentne. • Ten element menu jest dostępny tylko wtedy, gdy zainstalowana jest działająca prawidłowo sformatowana karta pamięci flash. • Upewnij się, że karta pamięci flash nie jest chroniona przed odczytem i zapisem, przed samym zapisem lub nie jest chroniona hasłem. • Rozmiar bufora zadań nie może być ustawiony na 100%.

Menu emulacji PCL

Zastosowanie	Działanie
Źródło czcionek Rezydentne Pobierz Pamięć flash Wszystko	Określa zestaw czcionek używanych w menu Nazwa czcionki. Uwagi: <ul style="list-style-type: none"> • Domyślnym ustawieniem fabrycznym jest Rezydentne. Umożliwia wyświetlenie domyślnego zestawu czcionek załadowanych do pamięci RAM. • Ustawienie Pobrane powoduje wyświetlenie wszystkich czcionek pobranych do pamięci RAM. • Ustawienie Pamięć flash powoduje wyświetlenie wszystkich czcionek zapisanych w tym elemencie opcjonalnym. Opcjonalna karta pamięci flash musi być odpowiednio sformatowana i nie może być chroniona przed odczytem i zapisem ani przed samym zapisem i nie może być zabezpieczona hasłem. • Ustawienie Wszystkie powoduje wyświetlenie czcionek dostępnych dla wszystkich opcji.
Nazwa czcionki Courier 10	Określenie konkretnej czcionki i miejsca jej zapisu. Uwaga: Domyślnym ustawieniem fabrycznym jest Courier 10. To ustawienie powoduje wyświetlenie nazwy czcionki, jej identyfikatora i miejsca zapisu w drukarce. Stosowane są następujące skróty dla źródeł czcionek: R — rezydentne, F — pamięć flash i D — pobrane.
Zestaw znaków 10U PC-8 12U PC-850	Określenie zestawu znaków dla poszczególnych czcionek. Uwagi: <ul style="list-style-type: none"> • 10U PC-8 jest ustawieniem fabrycznym w Stanach Zjednoczonych. Domyślnym międzynarodowym ustawieniem fabrycznym jest 12U PC-850. • Zestaw znaków to zbiór znaków alfanumerycznych, interpunkcyjnych i symboli specjalnych. Zestawy znaków umożliwiają obsługę poszczególnych języków lub programów, np. symboli matematycznych w tekście naukowym. Wyświetlane są tylko obsługiwane zestawy znaków.

Zastosowanie	Działanie
Ustaw. emulacji PCL Rozmiar czcionki 1,00–1008,00	Zmiana rozmiaru czcionki (wyrażonej w punktach) dla skalowalnych czcionek typograficznych. Uwagi: <ul style="list-style-type: none"> • Domyślne ustawienie fabryczne to 12 sekund. • Element Rozmiar czcionki (wyrażony w punktach) określa wysokość znaków określonej czcionki. Jeden punkt typograficzny równa się w przybliżeniu 0,014 cala (0,036 mm). • Rozmiar czcionki można zmieniać z przyrostem o 0,25 punktu.
Ustaw. emulacji PCL Wielkość 0,08–100	Określa gęstość znaków dla skalowalnych czcionek o stałej szerokości (nieproporcjonalnych). Uwagi: <ul style="list-style-type: none"> • Domyślne ustawienie fabryczne to 10 sekund. • Element Wielkość określa liczbę znaków czcionki o stałej szerokości przypadających na jeden cal. • Wielkość można zmieniać z przyrostem o 0,01 znaku na cal. • W przypadku nieskalowalnych czcionek o stałej szerokości wielkość jest wyświetlana, ale nie można jej zmienić.
Ustaw. emulacji PCL Orientacja Pionowa Pozioma	Określenie orientacji tekstu i grafiki na stronie. Uwagi: <ul style="list-style-type: none"> • Domyślnym ustawieniem fabrycznym jest Pionowo. Ustawienie Pionowo powoduje, że tekst i grafika są drukowane wzdłuż krótszego brzegu arkusza. • Ustawienie Poziomo powoduje, że tekst i grafika są drukowane wzdłuż dłuższego brzegu arkusza.
Ustaw. emulacji PCL Wierszy na stronę 1–255	Określa liczbę wierszy drukowanych na poszczególnych stronach. Uwagi: <ul style="list-style-type: none"> • Domyślnym amerykańskim ustawieniem fabrycznym jest 60. Domyślnym ustawieniem międzynarodowym jest 64. • Odstęp między poszczególnymi wierszami jest określany na podstawie następujących ustawień: Wierszy na stronę, Rozmiar papieru i Orientacja. Przed ustawieniem opcji Wierszy na stronę należy ustawić żądany rozmiar papieru i orientację.
Ustaw. emulacji PCL A4 Width (Szerokość A4) 198 mm 203 mm	Konfiguracja drukarki do drukowania na papierze o rozmiarze A4. Uwagi: <ul style="list-style-type: none"> • Domyślnym ustawieniem fabrycznym jest 198 mm. • Wartość 203 mm powoduje ustawienie szerokości strony, która umożliwi wydrukowanie 80 znaków o parametrze Wielkość równym 10.
Ustaw. emulacji PCL Autom. CR po LF Włączone Wyłączone	Określenie, czy po poleceniu przejścia do nowego wiersza (LF) automatycznie wykonywana jest operacja powrotu karetki (CR). Uwaga: Domyślnym ustawieniem fabrycznym jest Wyłącz.

Zastosowanie	Działanie
Ustaw. emulacji PCL Auto LF after CR (Autom. LF po CR) Włączone Wyłączone	Określenie, czy po poleceniu powrotu karetki (CR) automatycznie wykonywana jest operacja przejścia do nowego wiersza (LF). Uwaga: Domyślnym ustawieniem fabrycznym jest Wyłącz.
Zmiana numerów zasobników Przypisz podajnik uniwersalny Wyłączone Brak 0–199 Przypisz zasobnik [x] Wyłączone Brak 0–199 Przypisz papier ręcznie Wyłączone Brak 0–199 Przypisz ręczny podajnik kopert Wyłączone Brak 0–199	Konfiguracja drukarki do pracy z oprogramowaniem drukarki lub programami używającymi innych numerów źródeł przypisanych do zasobników i podajników. Uwagi: <ul style="list-style-type: none"> • Domyślnym ustawieniem fabrycznym jest Wyłącz. • Nie można wybrać ustawienia Brak. Opcja wyświetlana jest tylko wtedy, gdy zostanie wybrana przez interpreter języka PCL5. Ustawienie to powoduje również ignorowanie polecenia wyboru podawania papieru. • Wartości 0–199 umożliwiają przypisywanie ustawień niestandardowych.
Zmiana numerów zasobników Wyświetl ustawienia fabryczne MPF Default (Domyślny nr podajnika wielofunkcyjnego) = 8 T1 Default (Domyślny nr ręcznego podajnika kopert) = 1 T1 Default (Domyślny nr ręcznego podajnika kopert) = 4 T1 Default (Domyślny nr ręcznego podajnika kopert) = 5 T1 Default (Domyślny nr ręcznego podajnika kopert) = 20 T1 Default (Domyślny nr ręcznego podajnika kopert) = 21 Env Default (Domyślny nr podajnika kopert) = 6 MPaper Default (Domyślny nr ręcznego podajnika papieru) = 2 MEnv Default (Domyślny nr ręcznego podajnika kopert) = 3	Wyświetla domyślną wartość fabryczną przypisaną do poszczególnych zasobników lub podajników.
Zmiana numerów zasobników Przywróć domyślne Tak Nie	Przywraca domyślne wartości fabryczne wszystkim numerom przypisanym do zasobników i podajników.

Ochrona środowiska i uzyskiwanie oszczędności

Firma Lexmark podejmuje wszelkie działania mające na celu ochronę środowiska naturalnego i nieustannie stara się ulepszać swoje drukarki w celu zredukowania ich negatywnego wpływu na środowisko. Projektujemy z myślą o ochronie środowiska naturalnego, staramy się zużywać w procesie pakowania jak najmniej materiałów oraz zapewniamy programy zbierania i recyklingu. Więcej informacji można w następujących miejscach:

- Rozdział Oświadczenia
- Sekcja poświęcona ochronie środowiska w witrynie sieci internetowej firmy Lexmark pod adresem www.lexmark.com/environment
- Program recyklingu firmy Lexmark pod adresem www.lexmark.com/recycle

Wybierając pewne ustawienia lub zadania drukarki, można jeszcze bardziej zmniejszyć jej negatywny wpływ na środowisko. Ten rozdział przedstawia ustawienia i zadania, które mogą mieć dobroczynne skutki dla środowiska naturalnego.

Oszczędzanie papieru i toneru

Badania wykazały, że aż 80% wpływu, jaki drukarka ma na środowisko, jest związane ze zużyciem papieru. Wpływ ten można znacznie zmniejszyć, korzystając z papieru makulaturowego, oraz stosując się do następujących zasad drukowania: drukowania po obu stronach papieru czy drukowania wielu stron na jednej stronie arkusza papieru.

Używanie papieru makulaturowego

Firma Lexmark jest wrażliwa na problemy środowiska naturalnego, dlatego wspiera korzystanie z biurowego papieru makulaturowego do drukarek laserowych. Więcej informacji na temat rodzajów papieru makulaturowego nadających się do danej drukarki zawiera sekcja „[Używanie papieru makulaturowego i innych papierów biurowych](#)” na stronie 43.

Zmniejszanie zużycia materiałów eksploatacyjnych

Używanie obu stron arkusza papieru

Jeżeli Twoja drukarka obsługuje drukowanie dwustronne, możesz wybrać tryb drukowania: jednostronny lub dwustronny.

Uwagi:

- Domyślnym ustawieniem sterownika drukarki jest druk dwustronny.
- Aby uzyskać pełną listę obsługiwanych produktów i krajów, odwiedź witrynę <http://support.lexmark.com>.

Drukowanie wiele stron na jednym arkuszu papieru

Istnieje możliwość wydrukowania nawet do 16 kolejnych stron wielostronicowego dokumentu na jednej stronie pojedynczego arkusza papieru, ustawiając dla zadania drukowania opcję drukowania wielu stron (N-Up).

Sprawdzanie poprawności kopii roboczej

Zanim wydrukujesz lub wykonasz wiele kopii dokumentu:

- Użyj funkcji podglądu, aby zobaczyć dokument przed wydrukowaniem.
- Wydrukuj jeden egzemplarz dokumentu, aby sprawdzić poprawność jego zawartości i formatu.

Unikanie zacięć papieru



Ustaw poprawnie typ i rozmiar papieru, aby unikać zacięć papieru. Więcej informacji można znaleźć w sekcji [„Zapobieganie zacięciom” na stronie 104](#).

Oszczędzanie energii

Korzystanie z trybu oszczędnego

Tryb oszczędny służy do szybkiego wybierania jednego lub większej liczby metod ograniczania niekorzystnego wpływu drukarki na środowisko.

1 Przy użyciu panelu sterowania drukarki przejdź do opcji:

 >Ustawienia >  >Ustawienia ogólne >  >Tryb oszczędny >  > wybierz żądane ustawienie

Opcja	Działanie
Wyłącz	Powoduje użycie ustawień fabrycznych w przypadku wszystkich ustawień powiązanych z trybem Eco-Mode. To ustawienie umożliwia uzyskanie wydajności drukarki zgodnej z jej danymi technicznymi.
Energy (Energia)	Ograniczenie zużycia energii, zwłaszcza gdy drukarka jest w stanie bezczynności. <ul style="list-style-type: none"> • Silniki drukarki są uruchamiane dopiero wtedy, gdy dokument jest gotowy do wydruku. Pierwsza strona może zostać wydrukowana z niewielkim opóźnieniem. • Drukarka przechodzi w tryb czuwania po minucie bezczynności.
Energia/Papier	Umożliwia użycie wszystkich ustawień powiązanych z trybami Energia i Papier.
Paper (Papier)	<ul style="list-style-type: none"> • Umożliwia automatyczną funkcję drukowania dwustronnego (dupleksu). • Wyłączenie funkcji dziennika drukowania.

2 Naciśnij przycisk .

Korzystanie z trybu hibernacji

Hibernacja to tryb działania o bardzo niskim poborze energii.

Uwagi:

- Domyślny czas, po którym drukarka przechodzi w stan Hibernacji, wynosi trzy dni.
- Przed wysłaniem zadania drukowania należy upewnić się, że drukarka nie działa już w trybie hibernacji. Drukarkę można wybudzić ze stanu hibernacji, wykonując reset sprzętowy lub przytrzymując dłużej przycisk czuwania.
- Jeśli drukarka znajduje się w trybie hibernacji, wbudowany serwer WWW jest wyłączony.

1 Przy użyciu panelu sterowania drukarki przejdź do opcji:

 >Ustawienia >  >Ustawienia ogólne > 

2 Naciśnij przycisk **Naciśnięcie przycisku Czuwanie** lub **Naciśnięcie i przytrzymanie przycisku Czuwanie**, a następnie naciśnij przycisk .

3 Naciśnij opcję **Tryb hibernacji** > .

Dostosowywanie Trybu czuwania

Korzystanie z wbudowanego serwera WWW

1 Uruchom przeglądarkę sieci Web, a następnie w polu adresu wpisz adres IP drukarki.

Uwagi:

- Wydrukuj stronę konfiguracji sieci lub stronę ustawień menu i odszukaj adres IP drukarki w sekcji TCP/IP.
- W przypadku używania serwera proxy wyłącz go tymczasowo, aby prawidłowo załadować stronę sieci Web.

2 Kliknij kolejno opcje: **Ustawienia >Ustawienia ogólne >Limity czasu oczekiwania**.

3 W polu Tryb uśpienia wprowadź liczbę minut, przez jaką drukarka ma czekać przed przejściem do Trybu uśpienia.

4 Kliknij opcję **Wyślij**.

Korzystanie z ustawień drukarki na komputerze (tylko w systemie Windows)

- Wywołaj menu Ustawienia przy użyciu Narzędzia do konfiguracji drukarki lokalnej.

Ustawianie limitu czasu trybu hibernacji

Opcja Limit czasu trybu hibernacji umożliwia ustawienie czasu, po upływie którego drukarka ma przejść do trybu oszczędzania energii po przetworzeniu zadania.

Korzystanie z wbudowanego serwera WWW

1 Uruchom przeglądarkę sieci Web, a następnie w polu adresu wpisz adres IP drukarki.

Uwagi:

- Wydrukuj stronę konfiguracji sieci lub stronę ustawień menu i odszukaj adres IP drukarki w sekcji TCP/IP. Adres IP ma postać czterech liczb oddzielonych kropkami. Na przykład 123.123.123.123.
- W przypadku używania serwera proxy wyłącz go tymczasowo, aby prawidłowo załadować stronę sieci Web.

2 Kliknij kolejno opcje: **Ustawienia >Ustawienia ogólne >Limity czasu oczekiwania.**

3 W menu Limit czasu trybu hibernacji wybierz liczbę godzin, dni, tygodni i miesięcy, po upływie którego drukarka ma przejść do trybu oszczędzania energii po przetworzeniu zadania.

4 Kliknij opcję **Wyślij.**

Korzystanie z ustawień drukarki na komputerze

Uzyskaj dostęp do menu Limit czasu trybu hibernacji, używając Narzędzia do konfiguracji drukarki lokalnej lub okna Ustawienia wydruku, w zależności od używanego systemu operacyjnego.

Zarządzanie trybami zasilania

Funkcja zarządzania trybami zasilania umożliwia użytkownikowi zaplanowanie, kiedy drukarka ma przejść do trybu oszczędzania energii lub stanu gotowości.

Korzystanie z wbudowanego serwera WWW

1 Uruchom przeglądarkę sieci Web, a następnie w polu adresu wpisz adres IP drukarki.

Uwagi:

- Wydrukuj stronę konfiguracji sieci lub stronę ustawień menu i odszukaj adres IP drukarki w sekcji TCP/IP. Adres IP ma postać czterech liczb oddzielonych kropkami. Na przykład 123.123.123.123.
- W przypadku używania serwera proxy wyłącz go tymczasowo, aby prawidłowo załadować stronę sieci Web.

2 Kliknij kolejno opcje **Ustawienia >Ustawienia ogólne >Zarządzania trybami zasilania.**

3 W menu Działanie wybierz tryb energii.

4 W menu Godzina wybierz godzinę.

5 W menu Dni wybierz dzień lub dni.

6 Kliknij opcję **Dodaj.**

Korzystanie z ustawień drukarki na komputerze (tylko system Windows)

- Uzyskaj dostęp do menu Zarządzanie trybami zasilania przy użyciu Narzędzia do konfiguracji drukarki lokalnej.

Recykling

Firma Lexmark zapewnia programy zbierania oraz innowacyjne metody recyklingu. Więcej informacji można w następujących miejscach:

- Rozdział Oświadczenia
- Sekcja poświęcona ochronie środowiska w witrynie sieci internetowej firmy Lexmark pod adresem www.lexmark.com/environment
- Program recyklingu firmy Lexmark pod adresem www.lexmark.com/recycle

Recykling produktów Lexmark

Aby zwrócić produkty firmy Lexmark w celu recyklingu:

- 1 Odwiedź stronę www.lexmark.com/recycle.
- 2 Znajdź typ produktu, który chcesz poddać recyklingowi, a następnie wybierz z listy odpowiedni kraj lub region.
- 3 Postępuj według instrukcji wyświetlanych na ekranie komputera.

Uwaga: Materiały eksploatacyjne i sprzęt nieobjęte programem recyklingu firmy Lexmark można poddać recyklingowi w lokalnym centrum recyklingu. Skontaktuj się z centrum, aby dowiedzieć się, jaki sprzęt ono przyjmuje.

Recykling opakowań firmy Lexmark

Firma Lexmark stale dąży do minimalizacji ilości materiału pakunkowego. Mniej materiału pakunkowego zapewnia, że drukarki firmy Lexmark są transportowane w sposób możliwie najbardziej efektywny i sprzyjający środowisku naturalnemu oraz że jest mniej materiału pakunkowego do wyrzucenia. Przyczynia się to do zmniejszenia emisji gazów cieplarnianych, oszczędności energii oraz oszczędzania zasobów naturalnych.

Kartony firmy Lexmark podlegają w 100% recyklingowi, o ile trafią do zakładu utylizującego tekturę. Nie wszędzie takie zakłady istnieją.

Pianka używana w opakowaniach firmy Lexmark podlega recyklingowi, o ile trafi do zakładu utylizującego piankę. Nie wszędzie takie zakłady istnieją.

Zwracając kasetę firmie Lexmark, można ponownie użyć pudełka, w którym kasetka została dostarczona. Firma Lexmark podda pudełko recyklingowi.

Zwrot naboju firmy Lexmark w celu ponownego użycia lub recyklingu

W ramach programu zbierania wkładów firmy Lexmark, który umożliwia klientom łatwe i bezpłatne zwracanie do niej zużytych naboju w celu ich ponownego wykorzystania lub recyklingu, corocznie zbierane są miliony wkładów Lexmark. Ponownie używanych lub przetwarzanych w ramach recyklingu jest sto procent zużytych naboju zwróconych do firmy Lexmark. Opakowania użyte do zwrotu naboju są również poddawane recyklingowi.

Aby zwrócić naboje firmy Lexmark w celu ponownego użycia lub recyklingu, postępuj zgodnie z instrukcjami dostarczonymi z drukarką lub nabojem i użyj opłaconej etykiety wysyłkowej. Inna możliwość:

- 1** Odwiedź stronę www.lexmark.com/recycle.
- 2** Z sekcji Toner Cartridges wybierz z listy odpowiedni kraj lub region.
- 3** Postępuj według instrukcji wyświetlanych na ekranie komputera.

Zabezpieczanie drukarki

Korzystanie z blokady

Drukarka jest wyposażona w blokadę. Aby zabezpieczyć komputer, zamocuj blokadę zabezpieczającą zgodną z większością laptopów w miejscu pokazanym poniżej.



Informacje o ulotności pamięci

Drukarka jest wyposażona w różnego rodzaju pamięci mogące przechowywać ustawienia urządzenia i sieci oraz dane użytkowników.

Typ pamięci	Opis
Pamięć ulotna	Drukarka korzysta ze standardowej <i>pamięci o dostępie swobodnym</i> (RAM) w celu czasowego zbuforowania danych użytkownika podczas prostych zadań drukowania.
Pamięć nieulotna	Drukarka może wykorzystywać dwa rodzaje pamięci nieulotnej: EEPROM i NAND (pamięć flash). Oba typy są używane do zapisu informacji o systemie operacyjnym, ustawieniach urządzenia oraz sieci.



Wymaż zawartość dowolnych zainstalowanych pamięci drukarki w następujących sytuacjach:

- Drukarka jest wycofywana z użycia.
- Drukarka jest przenoszona do innego działu lub lokalizacji.
- Osoba spoza organizacji wykonuje serwis drukarki.
- W celach serwisowych drukarka ma znaleźć się poza siedzibą organizacji.
- Drukarka jest sprzedawana innej organizacji.

Wymazywanie zawartości pamięci ulotnej

Pamięć ulotna (RAM) zainstalowana w drukarce wymaga zasilania w celu przechowywania informacji. Aby usunąć zbuforowane dane, wystarczy wyłączyć drukarkę.

Wymazywanie zawartości pamięci nieulotnej

- 1 Wyłącz drukarkę.
- 2 Przytrzymaj przycisk  i przycisk prawej strzałki na panelu sterowania drukarki podczas jej włączania. Zwolnij przyciski zaraz po wyświetleniu menu konfiguracji.
- 3 Naciskaj klawisze strzałek aż do wyświetlenia opcji **Wymaż wszystkie ustawienia**, a następnie naciśnij przycisk .
Podczas tego procesu drukarka zostanie kilkakrotnie ponownie uruchomiona.
Uwaga: Opcja Wymaż wszystkie ustawienia bezpiecznie usuwa ustawienia urządzenia, rozwiązania, zadania i hasła z pamięci drukarki.
- 4 Naciskaj przyciski strzałek, aż pojawi się opcja **Opuść menu konfiguracji**, a następnie naciśnij przycisk .

Drukarka zresetuje się i powróci do normalnego trybu pracy.

Znajdowanie informacji o zabezpieczeniach drukarki

W środowisku wymagającym wysokiego poziomu bezpieczeństwa może być konieczne podjęcie dodatkowych działań w celu upewnienia się, że dostęp do danych poufnych znajdujących się na dysku twardym drukarki będzie niemożliwy dla osób bez autoryzacji. Więcej informacji można znaleźć na [stronie internetowej zabezpieczeń firmy Lexmark](#) lub w *Podręczniku administratora wbudowanego serwera WWW* — *bezpieczeństwo* pod adresem <http://support.lexmark.com>.

Przegląd drukarki

Ostrzeżenie — istnieje możliwość uszkodzenia: Zaniedbanie działań mających na celu zachowanie optymalnej jakości wydruków bądź wymiany części lub materiałów eksploatacyjnych może spowodować uszkodzenie drukarki.

Czyszczenie drukarki

Czyszczenie drukarki

Uwaga: To zadanie należy wykonywać co kilka miesięcy.

Ostrzeżenie — istnieje możliwość uszkodzenia: Uszkodzenia drukarki spowodowane niewłaściwą obsługą nie podlegają gwarancji.

- 1 Upewnij się, że drukarka jest wyłączona, a kabel zasilający nie jest włożony do gniazdka elektrycznego.



UWAGA — NIEBEZPIECZEŃSTWO PORAŻENIA PRĄDEM: Aby uniknąć porażenia prądem elektrycznym podczas czyszczenia zewnętrznej powierzchni drukarki, należy najpierw wyjąć przewód zasilający z gniazdka elektrycznego, a następnie odłączyć wszystkie kable prowadzące do urządzenia.

- 2 Wyjmij papier z odbiornika standardowego i podajnika uniwersalnego.
- 3 Przy pomocy miękkiej szczoteczki lub odkurzacza usuń kurz i kawałki papieru znajdujące się dookoła drukarki.
- 4 Zwilż wodą czystą, nie pozostawiającą włókien szmatkę i przetrzyj nią zewnętrzną część drukarki.

Ostrzeżenie — istnieje możliwość uszkodzenia: Nie należy używać środków czyszczących ani detergentów stosowanych w gospodarstwie domowym, gdyż mogą one uszkodzić obudowę drukarki.

- 5 Przed rozpoczęciem nowego zadania drukowania należy upewnić się, że wszystkie elementy drukarki są suche.

Sprawdzanie stanu części i materiałów eksploatacyjnych

Jeśli istnieje potrzeba wymiany któregoś z materiałów eksploatacyjnych lub potrzeba wykonania czynności konserwacyjnych, wyświetlany jest stosowny komunikat.

Sprawdzanie stanu części i materiałów eksploatacyjnych

Korzystanie z wbudowanego serwera WWW

- 1 Uruchoom przeglądarkę sieci Web, a następnie w polu adresu wpisz adres IP drukarki.

Uwagi:

- Wyświetla adres IP drukarki w sekcji TCP/IP (menu Sieć / porty). Adres IP ma postać czterech liczb oddzielonych kropkami. Na przykład 123.123.123.123.

- W przypadku używania serwera proxy wyłącz go tymczasowo, aby prawidłowo załadować stronę sieci Web.

2 Kliknij opcję **Stan urządzenia**.

Korzystanie z panelu sterowania

W zależności od modelu drukarki przejdź do jednej z następujących opcji:

-  >Raporty >  >Statystyki urządzenia > 

Uwaga: Stan części i materiałów eksploatacyjnych można znaleźć na wydrukowanych stronach w sekcji Informacje o materiałach eksploatacyjnych.

-  >Stan/Materiały eksploatacyjne >  >Wyświetl stan materiałów eksploatacyjnych > 

Przewidywana liczba pozostałych stron

Liczba ta jest określana w oparciu o niedawno drukowane pozycje. Dokładność może się różnić w zależności od wielu czynników, np. zawartości dokumentów, jakości druku i innych ustawień.

Dokładność co do przewidywanej liczby stron może się zmniejszać, jeśli faktyczne zapotrzebowanie na druk różni się od wcześniejszych statystyk. Należy wziąć pod uwagę poziom dokładności tych wyliczeń przed dokonaniem zakupu lub wymianą materiałów eksploatacyjnych. Zanim uzyska się właściwą historię drukowania, wstępne szacowanie zakłada zużycie oparte na metodach testowych i zawartości stron wyliczone przez organizację International Organization for Standardization*.

* Średnia deklarowana wydajność przy ciągłym korzystaniu z czarnego tuszu zgodna z normą ISO/IEC 19752.

Zamawianie materiałów eksploatacyjnych

W Stanach Zjednoczonych informacje na temat lokalnych autoryzowanych dostawców części i materiałów eksploatacyjnych firmy Lexmark można uzyskać, kontaktując się z firmą Lexmark pod numerem telefonu 1-800-539-6275. W innych krajach lub regionach należy wejść na stronę www.lexmark.com lub skontaktować się ze sprzedawcą drukarki.

Uwaga: Wszystkie oszacowane czasy eksploatacji materiałów odnoszą się do drukowania na papierze zwykłym w rozmiarze Letter lub A4.

Używanie oryginalnych części i materiałów eksploatacyjnych firmy Lexmark.

Drukarka Lexmark działa najlepiej z oryginalnymi częściami i materiałami eksploatacyjnymi firmy Lexmark. Używanie materiałów i części innych producentów może negatywnie wpłynąć na wydajność, pracę i żywotność drukarki i jej części. Używanie materiałów eksploatacyjnych lub części innych producentów może spowodować utratę gwarancji. Uszkodzenia spowodowane używaniem materiałów lub części innych producentów nie są naprawiane w ramach gwarancji. Wszelkie wskaźniki materiałów są zaprojektowane tak, by współpracować z materiałami i częściami firmy Lexmark. Ich praca może zostać zakłócona, gdy użyte zostaną materiały lub części innych producentów. Użytkowanie materiałów i części związanych z obrazami dłużej niż jest to zalecane może spowodować uszkodzenie drukarki Lexmark i jej podzespołów.

Zamawianie kaset z tonerem

Uwagi:

- Szacunkowa wydajność naboju jest zgodna z normą ISO/IEC 19752.
- Stosowanie bardzo niskiego pokrycia wydruku przez dłuższy czas może pogorszyć rzeczywistą wydajność.

Element	Kaseta objęta programem zwrotu
Stany Zjednoczone i Kanada	
Kaseta z tonerem	501
Kaseta z tonerem o wysokiej wydajności	501H
Kaseta z tonerem o bardzo wysokiej wydajności	501X ¹
Nabój z tonerem o bardzo wysokiej wydajności	501U ²
Unia Europejska, Europejski Obszar Gospodarczy i Szwajcaria	
Kaseta z tonerem	502
Kaseta z tonerem o wysokiej wydajności	502H
Kaseta z tonerem o bardzo wysokiej wydajności	502X ¹
Nabój z tonerem o bardzo wysokiej wydajności	502U ²
Azja i Oceania (w tym Australia i Nowa Zelandia)	
Kaseta z tonerem	503
Kaseta z tonerem o wysokiej wydajności	503H
Kaseta z tonerem o bardzo wysokiej wydajności	503X ¹
Nabój z tonerem o bardzo wysokiej wydajności	503U ²
Ameryka Łacińska (w tym Portoryko i Meksyk)	
Kaseta z tonerem	504
Kaseta z tonerem o wysokiej wydajności	504H
Kaseta z tonerem o bardzo wysokiej wydajności	504X ¹
Nabój z tonerem o bardzo wysokiej wydajności	504U ²
Afryka, Bliski Wschód, Europa Środkowo-Wschodnia i Wspólnota Niepodległych Państw	
Kaseta z tonerem	505
Kaseta z tonerem o wysokiej wydajności	505H
Kaseta z tonerem o bardzo wysokiej wydajności	505X ¹
Nabój z tonerem o bardzo wysokiej wydajności	505U ²
¹ Ten nabój jest obsługiwany tylko przez następujące modele drukarek: MS410d, MS410dn, MS510dn, MS610dn i MS610de. ² Ten nabój jest obsługiwany tylko przez następujące modele drukarek: MS510dn, MS610dn i MS610de. Więcej informacji na temat krajów znajdujących się w poszczególnych regionach można znaleźć pod adresem www.lexmark.com/regions .	

Element	Kaseta zwykła
Cały świat	
Kaseta z tonerem o wysokiej wydajności	500HA ¹
Kaseta z tonerem o bardzo wysokiej wydajności	500XA ²
Nabój z tonerem o bardzo wysokiej wydajności	500UA ³
¹ Ten nabój jest obsługiwany tylko przez następujące modele drukarek: MS310d i MS310dn. ² Ten nabój jest obsługiwany tylko przez następujące modele drukarek: MS410d i MS410dn. ³ Ten nabój jest obsługiwany tylko przez następujące modele drukarek: MS510dn, MS610dn i MS610de.	

Zamawianie zestawu obrazującego

Stosowanie bardzo niskiego pokrycia wydruku przez dłuższy czas może doprowadzić do niesprawności części składowych naboju przed wyczerpaniem się toneru.

Więcej informacji na temat wymiany zespołu obrazującego zawiera instrukcja dostarczona z tym elementem.

Nazwa elementu	Program zwrotu zużytych materiałów Lexmark	Normalny
Zestaw obrazujący	500Z	500ZA

Przechowywanie materiałów eksploatacyjnych

Do przechowywania materiałów eksploatacyjnych należy wybrać chłodne, czyste miejsce. Materiały eksploatacyjne należy do momentu ich użycia przechowywać skierowane prawidłową stroną do góry, w oryginalnym opakowaniu.

Materiałów eksploatacyjnych nie należy wystawiać na działanie:

- światła słonecznego,
- temperatur wyższych niż 35°C,
- dużej wilgotności (powyżej 80%),
- zaslonego powietrza,
- gazów powodujących korozję,
- silnego zapylenia.

Wymiana materiałów eksploatacyjnych

Wymiana kasety z tonerem

- 1 Naciśnij przycisk po prawej stronie drukarki, a następnie otwórz przednie drzwiczki.

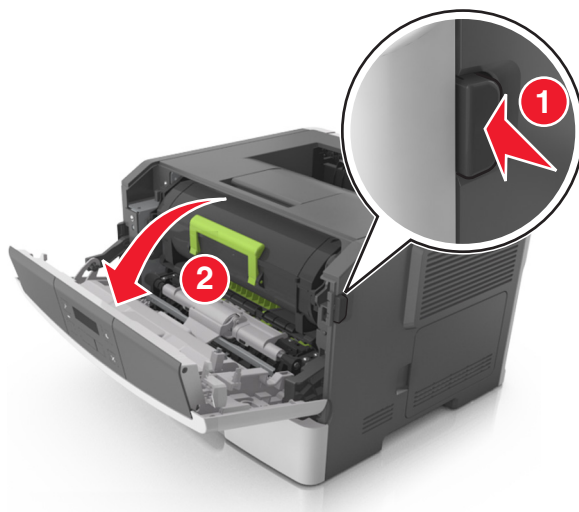

- 2 Wyciągnij kasetę z tonerem za pomocą uchwytu.

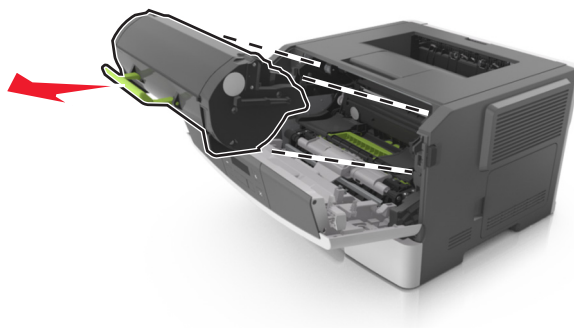

- 3 Rozpakuj kasetę z tonerem, a następnie usuń wszystkie elementy opakowania.
- 4 Potrząśnij nową kasetą, aby rozprowadzić toner.

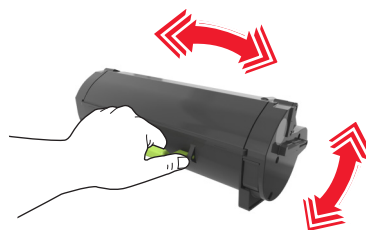

- 5 Włóż kasetę z tonerem do drukarki, wyrównując boczne szyny kasety ze strzałkami na bocznych szynach w drukarce.

Ostrzeżenie — istnieje możliwość uszkodzenia: Nie należy wystawiać bębna na bezpośrednie działanie światła na dłużej niż 10 minut. Długotrwałe działanie światła może negatywnie wpłynąć na jakość wydruku.

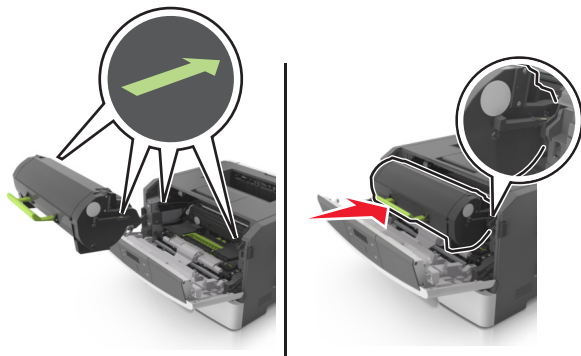

6 Zamknij przednie drzwiczki.

Wymiana zespołu obrazującego

1 Naciśnij przycisk po prawej stronie drukarki, a następnie otwórz przednie drzwiczki.

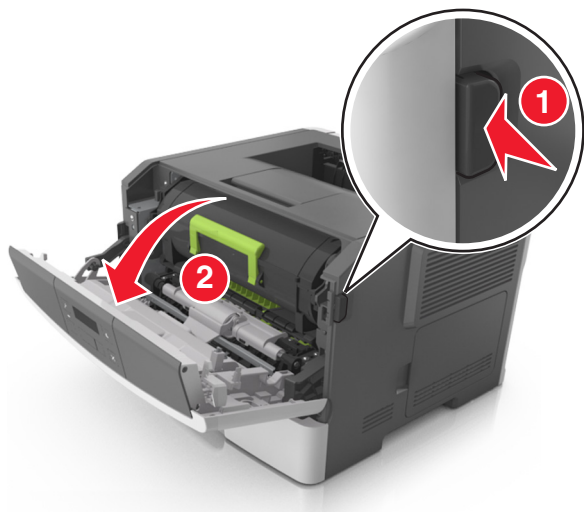

2 Wyciągnij kasetę z tonerem za pomocą uchwytu.



- 3 Podnieś zieloną dźwignię, a następnie całkowicie wyciągnij bęben z drukarki.

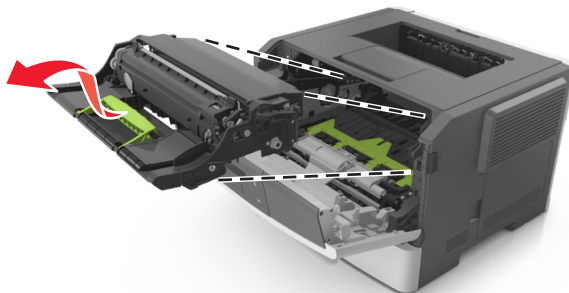

- 4 Rozpakuj nowy zestaw obrazujący, a następnie nim potrząśnij.

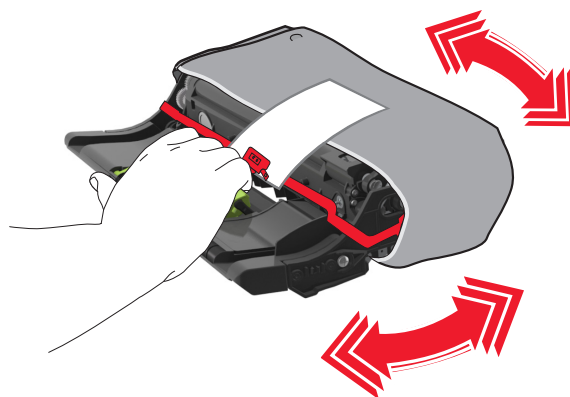

- 5 Usuń wszystkie elementy opakowania z zestawu obrazującego.

Ostrzeżenie — istnieje możliwość uszkodzenia: Nie należy wystawiać bębna na bezpośrednie działanie światła na dłużej niż 10 minut. Długotrwałe działanie światła może negatywnie wpłynąć na jakość wydruku.

Ostrzeżenie — istnieje możliwość uszkodzenia: Nie wolno dotykać bębna fotoprzewodnika. Może to mieć wpływ na jakość wydruku kolejnych zadań drukowania.

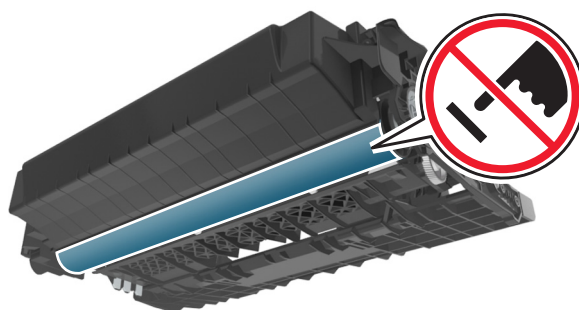

- 6 Włóż zestaw obrazujący do drukarki, wyrównując strzałki na bocznych szynach zestawu obrazującego ze strzałkami na bocznych szynach w drukarce.

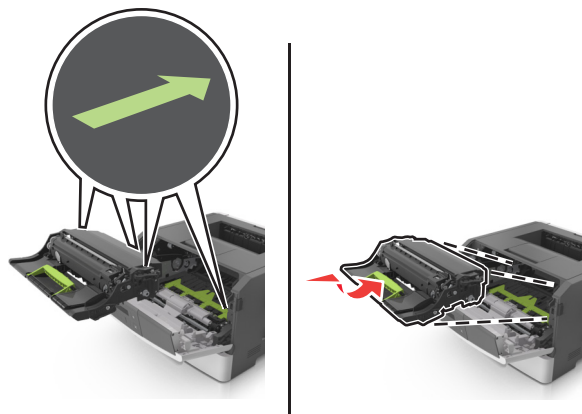

- 7 Włóż kasetę z tonerem do drukarki, wyrównując boczne szyny kasety ze strzałkami na bocznych szynach w drukarce.

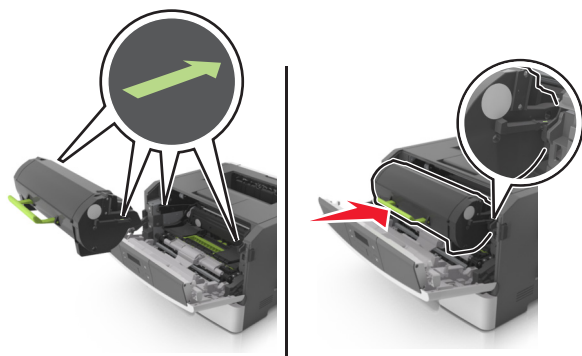

- 8 Zamknij przednie drzwiczki.

Przenoszenie drukarki

Przed przystąpieniem do przenoszenia drukarki

⚠ UWAGA — NIEBEZPIECZEŃSTWO USZKODZENIA CIAŁA: Przed przystąpieniem do przenoszenia drukarki należy wykonać poniższe zalecane czynności, aby nie dopuścić do uszkodzenia ciała ani uszkodzenia drukarki.

- Wyłączyć drukarkę przełącznikiem zasilania i wyjąć wtyczkę przewodu zasilającego z gniazda elektrycznego.
- Przed rozpoczęciem przenoszenia drukarki należy odłączyć wszystkie przewody i kable.

- Jeśli jest zainstalowany opcjonalny zasobnik, najpierw należy go usunąć z drukarki. Aby usunąć opcjonalny zasobnik, przesuwaj zatrzask z prawej strony zasobnika ku przodowi zasobnika, aż zaskoczy na miejsce.



- Przy podnoszeniu należy skorzystać z uchwytów umieszczonych na bokach drukarki.
- Podczas ustawiania drukarki należy zachować ostrożność, aby nie przycisnąć sobie palców.
- Przed konfiguracją drukarki należy upewnić się, że wokół niej pozostaje wystarczająco dużo miejsca.

Należy używać wyłącznie przewodu zasilającego dostarczonego wraz z tym produktem lub zamiennika autoryzowanego przez producenta.

Ostrzeżenie — istnieje możliwość uszkodzenia: Uszkodzenia drukarki spowodowane niewłaściwym przenoszeniem nie podlegają gwarancji.

Przenoszenie drukarki w inne miejsce

Drukarkę i jej wyposażenie można bezpiecznie przenieść w inne miejsce, przestrzegając następujących środków ostrożności:

- Jeśli drukarka jest przewożona na wózku, musi on mieć na tyle dużą powierzchnię, aby mieściła się na nim cała podstawa drukarki.
- Jeśli wyposażenie drukarki jest przewożone na wózku, musi on mieć na tyle dużą powierzchnię, aby mieściły się na nim całe podstawy opcjonalnych elementów wyposażenia.
- Przenoś drukarkę w pozycji pionowej.
- Unikaj gwałtownych wstrząsów.

Transport drukarki

Podczas transportu drukarki należy używać oryginalnego opakowania.

Zarządzanie drukarką

Znajdowanie zaawansowanych informacji o sieci i informacji dla administratora

W tym rozdziale omówiono wykonywanie podstawowych zadań administracyjnych przy użyciu wbudowanego serwera WWW. Omówienie zaawansowanych zadań administracyjnych można znaleźć w *Podręczniku pracy w sieci* na dysku CD-ROM *Oprogramowanie i dokumentacja* lub w publikacji *Embedded Web Server — bezpieczeństwo: podręcznik administratora* w witrynie pomocy technicznej firmy Lexmark w sieci Web pod adresem <http://support.lexmark.com>.

Uzyskiwanie dostępu do zdalnego panelu sterowania

Zdalny panel sterowania na ekranie komputera umożliwia interakcję z panelem sterowania drukarki sieciowej nawet bez fizycznego dostępu do niej. Na ekranie można wyświetlić informacje o stanie drukarki oraz zadaniach związanych z drukowaniem.

- 1 Uruchom przeglądarkę sieci Web, a następnie w polu adresu wpisz adres IP drukarki.

Uwagi:

- Wydrukuj stronę konfiguracji sieci lub strony ustawień menu i odszukaj adres IP drukarki w sekcji TCP/IP. Adres IP ma postać czterech liczb oddzielonych kropkami. Na przykład 123.123.123.123.
- W przypadku używania serwera proxy wyłącz go tymczasowo, aby prawidłowo załadować stronę sieci Web.

- 2 Naciśnij klawisz **Enter**, aby otworzyć stronę internetową drukarki.

- 3 Kliknij kolejno pozycje **Ust. zdalnego panelu oper. >Uruch. zd. panel.**

Uwaga: Do uruchomienia zdalnego panelu sterowania potrzebny jest dodatek Java.

Oglądanie raportów

Można wyświetlać różne raporty dotyczące wbudowanego serwera WWW. Te raporty są przydatne w celu dokonania oceny stanu drukarki, sieci i materiałów eksploatacyjnych.

- 1 Uruchom przeglądarkę sieci Web, a następnie w polu adresu wpisz adres IP drukarki.

Uwagi:

- Wyświetl adres IP drukarki w sekcji TCP/IP w menu Sieć/Porty. Adres IP ma postać czterech liczb oddzielonych kropkami. Na przykład 123.123.123.123.
- W przypadku używania serwera proxy wyłącz go tymczasowo, aby prawidłowo załadować stronę sieci Web.

- 2 Kliknij opcję **Raporty**, a następnie kliknij typ raportu, jaki chcesz wyświetlić.

Konfiguracja powiadomień o materiałach eksploatacyjnych z wbudowanego serwera WWW

Ustawiając wybrane alerty, można określić sposób powiadamiania o poszczególnych stanach materiałów eksploatacyjnych (na wyczerpaniu, niski poziom, bardzo niski poziom, koniec okresu eksploatacji).

Uwagi:

- Alerty do wyboru można ustawić w odniesieniu do naboju z tonerem i jednostki obrazującej.
- Wszystkie alerty można ustawić do sygnalizowania stanu materiałów eksploatacyjnych: na wyczerpaniu, niski poziom oraz bardzo niski poziom. Nie wszystkie alerty można ustawić do sygnalizowania stanu końca eksploatacji materiału eksploatacyjnego. Alert e-mail jest dostępny do sygnalizowania wszystkich stanów materiałów eksploatacyjnych.
- Procent szacowanej pozostałej ilości materiału eksploatacyjnego, który będzie powodować wyświetlenie monitu, można ustawić dla niektórych materiałów eksploatacyjnych i niektórych ich stanów.

1 Uruchom przeglądarkę sieci Web, a następnie w polu adresu wpisz adres IP drukarki.

Uwagi:

- Wyświetla adres IP drukarki w sekcji TCP/IP (menu Sieć / porty). Adres IP ma postać czterech liczb oddzielonych kropkami. Na przykład 123.123.123.123.
- W przypadku używania serwera proxy wyłącz go tymczasowo, aby prawidłowo załadować stronę sieci Web.

2 Kliknij kolejno **Ustawienia >Ustawienia wydruku >Powiadomienia o materiałach eksploatacyjnych**.

3 W menu rozwijanym dla każdego materiału eksploatacyjnego wybierz jedną z następujących opcji powiadamiania:

Powiadamianie	Opis
Wyłączone	Normalne zachowanie drukarki dotyczące wszystkich materiałów eksploatacyjnych.
Tylko SNMP	Gdy wystąpi określony stan materiału eksploatacyjnego, drukarka wygeneruje alarm SNMP. Informacja o stanie materiału eksploatacyjnego pojawi się na stronie menu i stronie stanu.
Tylko e-mail	Drukarka utworzy wiadomość e-mail po wystąpieniu określonego stanu materiału eksploatacyjnego. Informacja o stanie materiału eksploatacyjnego pojawi się na stronie menu i stronie stanu.
Ostrzeżenie	Drukarka wyświetli komunikat ostrzeżenia i utworzy wiadomość e-mail dotyczącą stanu materiału eksploatacyjnego. Drukarka nie zatrzyma się po wystąpieniu określonego stanu materiału eksploatacyjnego.
Zatrzymanie z możliwością kontynuacji ¹	Po wystąpieniu określonego stanu materiału eksploatacyjnego drukarka zatrzyma przetwarzanie zadań. Kontynuowanie drukowania będzie wymagać naciśnięcia przycisku przez użytkownika.
¹ Po włączeniu powiadomienia o materiale eksploatacyjnym drukarka utworzy wiadomość e-mail dotyczącą stanu materiału eksploatacyjnego.	
² Gdy materiał eksploatacyjny wyczerpie się, drukarka zatrzyma się, aby zapobiec wystąpieniu uszkodzenia.	

Powiadamianie	Opis
Zatrzymanie bez możliwości kontynuacji ^{1,2}	Drukarka nie zatrzyma się po wystąpieniu określonego stanu materiału eksploatacyjnego. Kontynuowanie drukowania będzie wymagać wymiany materiału eksploatacyjnego.
¹ Po włączeniu powiadomienia o materiale eksploatacyjnym drukarka utworzy wiadomość e-mail dotyczącą stanu materiału eksploatacyjnego. ² Gdy materiał eksploatacyjny wyczerpie się, drukarka zatrzyma się, aby zapobiec wystąpieniu uszkodzenia.	

4 Kliknij opcję **Wyślij**.

Kopiowanie ustawień drukarki do innych drukarek

Uwaga: Ta funkcja jest dostępna tylko dla drukarek sieciowych.

1 Uruchom przeglądarkę sieci Web, a następnie w polu adresu wpisz adres IP drukarki.

Uwagi:

- Wyświetla adres IP drukarki w sekcji TCP/IP (menu Sieć / porty). Adres IP ma postać czterech liczb oddzielonych kropkami. Na przykład 123.123.123.123.
- W przypadku używania serwera proxy wyłącz go tymczasowo, aby prawidłowo załadować stronę sieci Web.

2 Kliknij pozycję **Kopiuj ustawienia drukarki**.

3 Aby zmienić język, wybierz go z rozwijanej listy, a następnie wybierz opcję **Kliknij tutaj, aby ustawić język**.

4 Kliknij pozycję **Ustawienia drukarki**.

5 Wpisz adresy IP dla drukarek źródłowych i docelowych, korzystając z odpowiednich pól.

Uwaga: Jeżeli chcesz dodać lub usunąć docelową drukarkę, kliknij opcję **Dodaj docelowy adres IP** lub **Usuń docelowy adres IP**.

6 Kliknij pozycję **Kopiuj ustawienia drukarki**.

Przywracanie ustawień fabrycznych

Jeśli chcesz zachować listę aktualnych ustawień menu w celu zastosowania ich w przyszłości, przed przywróceniem domyślnych ustawień fabrycznych wydrukuj stronę ustawień menu. Aby uzyskać więcej informacji na ten temat, zobacz [„Drukowanie strony ustawień menu” na stronie 25](#).

Jeśli jest potrzebna bardziej kompleksowa metoda odzyskania domyślnych ustawień fabrycznych drukarki, trzeba użyć opcji Wymaż wszystkie ustawienia. Więcej informacji można znaleźć w sekcji [„Wymazywanie zawartości pamięci nieulotnej” na stronie 90](#).

Ostrzeżenie — istnieje możliwość uszkodzenia: Wybór opcji Przywracanie ustawień fabrycznych powoduje przywrócenie większości pierwotnych domyślnych ustawień fabrycznych drukarki. Do wyjątków należą język wyświetlacza, niestandardowe rozmiary i komunikaty oraz ustawienia menu Sieć/porty. Wszystkie pobrane zasoby zapisane w pamięci RAM są usuwane.

Przy użyciu panelu sterowania drukarki przejdź do opcji:

 >Ustawienia >  >Ustawienia ogólne >  >Ustawienia fabryczne >  >Przywróć teraz > 

Tworzenie kodu PIN do panelu sterowania drukarki

Menu Ochrona panelu numerem PIN pozwala na ograniczenie dostępu do menu z panelu sterowania drukarki. W celu ograniczenia dostępu do menu należy utworzyć kod PIN (Personal Identification Number), a następnie przypisać ten kod do poszczególnych menu.

1 Uruchom przeglądarkę sieci Web, a następnie w polu adresu wpisz adres IP drukarki.

Uwagi:

- Wyświetl adres IP drukarki w sekcji TCP/IP w menu Sieć/Porty. Adres IP ma postać czterech liczb oddzielonych kropkami. Na przykład 123.123.123.123.
- W przypadku używania serwera proxy wyłącz go tymczasowo, aby prawidłowo załadować stronę sieci Web.

2 Kliknij opcję **Ustawienia >Bezpieczeństwo >Ochrona panelu numerem PIN**.

3 Wprowadź swój kod PIN w sekcji Utwórz PIN użytkownika lub Utwórz PIN administratora

Uwaga: Kod PIN może mieć maksymalnie 16 cyfr.

4 Kliknij przycisk **Modyfikuj**.

5 Z dowolnego menu w Menu administracyjnym, z sekcji Zarządzanie lub Dostęp do funkcji wybierz **Ochrona PIN'em użytkownika, Ochrona PIN'em administratora lub Ochrona PIN'em administratora i użytkownika**.

Uwaga: Korzystając z kodu PIN administratora, można nadal mieć dostęp do menu, którym przypisano kod PIN użytkownika.

6 Kliknij opcję **Wyślij**.

W przypadku próby dostępu do menu chronionego kodem PIN z panelu sterowania drukarki pojawi się monit o wprowadzenie kodu PIN.

Uwaga: Po podaniu ostatniej cyfry kodu PIN należy nacisnąć przycisk  na panelu sterowania drukarki i przytrzymać go dłużej niż trzy sekundy.

Usuwanie zacięć

Większości zacięć można zapobiec przez staranny wybór papieru i nośników specjalnych oraz ich prawidłowe ładowanie. W przypadku zacięcia się nośnika należy wykonać czynności opisane w tym rozdziale.

Uwaga: Dla funkcji Usuwanie zacięć wybrane jest domyślnie ustawienie Automatycznie. Strony, które uległy zacięciu, są ponownie drukowane, chyba że pamięć wymagana do przetworzenia tych stron jest potrzebna do realizacji innych zadań.

Zapobieganie zacięciom

Prawidłowo załaduj papier

- Należy się upewnić, że papier w zasobniku leży płasko.

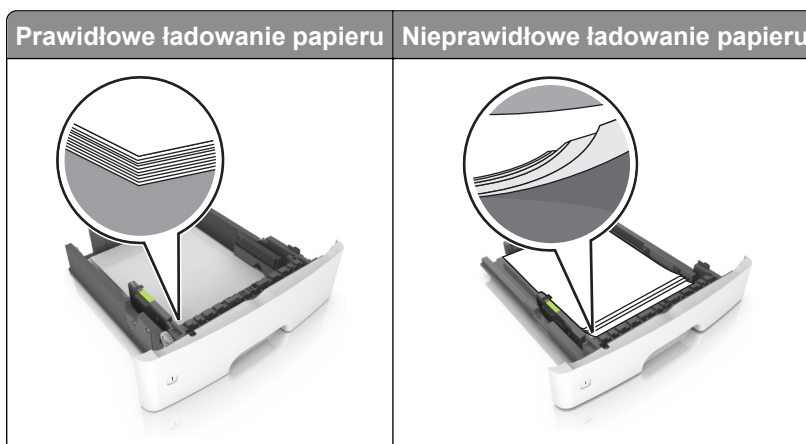

- Nie należy wyjmować zasobnika w trakcie drukowania.
- Nie należy załadowywać zasobnika w trakcie drukowania. Należy go załadować przed drukowaniem albo poczekać na monit o załadowanie go.
- Nie należy ładować zbyt dużej ilości papieru. Upewnij się, że wysokość stosu nie wykracza poza wskaźnik maksymalnego wypełnienia papierem.

- Nie należy wsuwać papieru do zasobnika. Załaduj papier tak jak przedstawiono na rysunku.



- Należy się upewnić, że prowadnice w zasobniku lub podajniku uniwersalnym są ustawione prawidłowo i nie dociskają mocno papieru lub kopert.
- Po załadowaniu papieru zasobnik należy mocno dopchnąć do drukarki.

Korzystaj z zalecanego rodzaju papieru

- Należy stosować wyłącznie zalecany papier i nośniki specjalne.
- Nie należy ładować pomarszczonego, pogniecionego, wilgotnego, zagiętego ani pozwijanego papieru.
- Przed załadowaniem papier należy wygiąć, przekartkować, a następnie wyprostować.

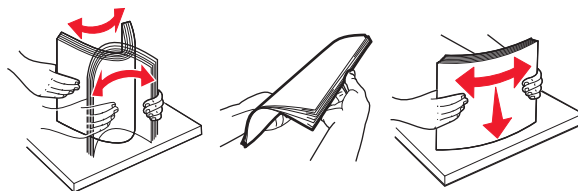

- Nie należy używać papieru pociętego lub przyciętego ręcznie.
- Nie należy jednocześnie umieszczać papieru o różnych rozmiarach, różnej gramaturze ani różnego typu w tym samym zasobniku.
- Upewnij się, że rozmiar i typ papieru są ustawione prawidłowo w komputerze lub na panelu sterowania drukarki.
- Papier należy przechowywać zgodnie z zaleceniami producenta.

Znaczenie komunikatów o zacięciu i oznaczeń miejsca ich wystąpienia

W przypadku zacięcia na wyświetlaczu drukarki pojawia się komunikat wskazujący miejsce, w którym ono występuje, oraz informację z prośbą o jego usunięcie. W celu usunięcia zacięcia otwórz drzwiczki, pokrywy i zasobniki wskazane na wyświetlaczu.

Uwagi:

- Gdy opcja Pomoc przy zacięciu jest włączona, po usunięciu zaciętej strony drukarka automatycznie wyładowuje puste lub częściowo zadrukowane strony do odbiornika standardowego. Sprawdź, czy w stosie wydruków są odrzucone strony.
- Gdy funkcja usuwania zacięć ma ustawioną wartość Włącz lub Automatycznie, zacięte strony są drukowane ponownie. Ustawienie Automatycznie nie gwarantuje jednak wydrukowania strony.

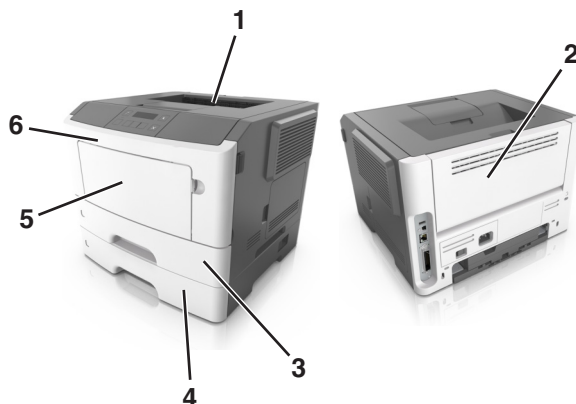

	Obszar	Komunikat panelu sterowania drukarki	Co należy zrobić
1	Odbiornik standardowy	Zacięcie, odbiornik standardowy [20y.xx]	Wymij zacięty papier.
2	Tylne drzwiczki	Zacięcie, tylne drzwiczki [20y.xx]	Otwórz tylne drzwiczki, a następnie wyjmij zacięty papier.
3	Zasobnik 1	Zacięcie, wyciągnij zasobnik 1. Pchnij w dół niebieską kłapkę. [23y.xx]	Wyciągnij całkowicie zasobnik 1, następnie naciśnij przednią kłapkę dupleksu i usuń zacięty papier. Uwaga: Usunięcie niektórych zacięć 23y.xx może wymagać otwarcia tylnych drzwiczek.
4	Zasobnik [x]	Zacięcie, zasobnik [x] [24y.xx]	Wyciągnij wskazany zasobnik, a następnie usuń zacięty papier.
5	Podajnik do wielu zastosowań	Zacięcie, podajnik do wielu zastosowań. [250.xx]	Wymij cały papier z podajnika uniwersalnego, a następnie wyjmij zacięty papier.
6	Przednie drzwiczki	Zacięcie, przednie drzwiczki. [20y.xx]	Otwórz przednie drzwiczki, a następnie wyjmij kasetę z tonerem i zestaw obrazujący oraz usuń zacięty papier.

Zacięcie, przednie drzwiczki [20y.xx]

UWAGA — GORĄCA POWIERZCHNIA: Wewnętrzne elementy drukarki mogą być gorące. W celu zmniejszenia ryzyka oparzenia przed dotknięciem danej części należy odczekać, aż ostygnie.

1 Naciśnij przycisk po prawej stronie drukarki, a następnie otwórz przednie drzwiczki.

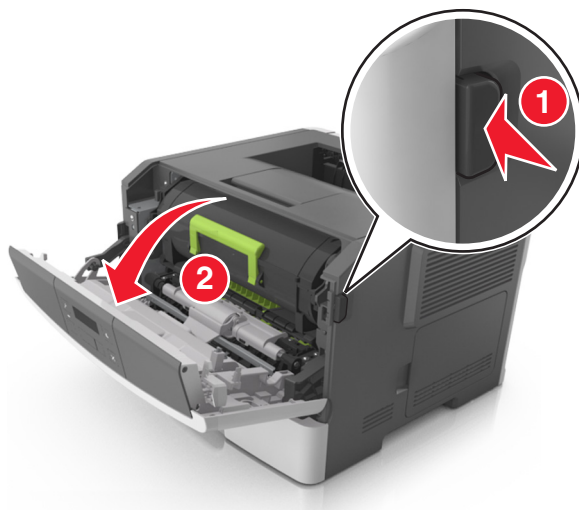

2 Wyciągnij kasetę z tonerem za pomocą uchwytu.

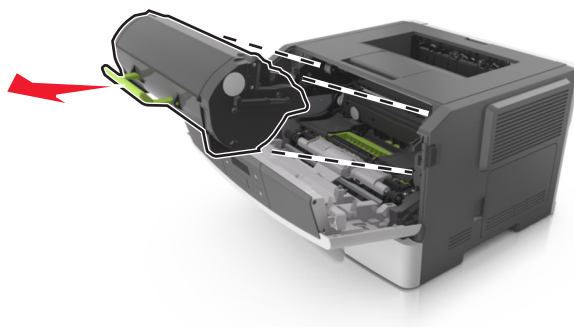

3 Podnieś zieloną dźwignię, a następnie całkowicie wyciągnij bęben z drukarki.

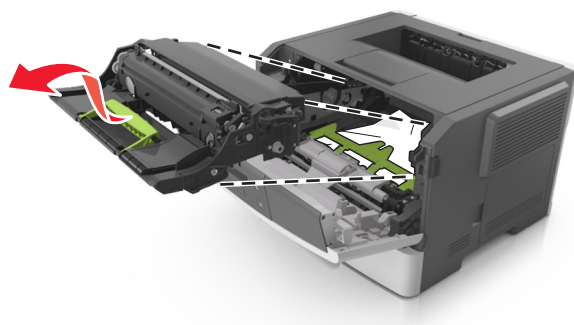

Ostrzeżenie — istnieje możliwość uszkodzenia: Nie wolno dotykać bębna fotoprzewodnika. Może to mieć wpływ na jakość wydruku kolejnych zadań drukowania.

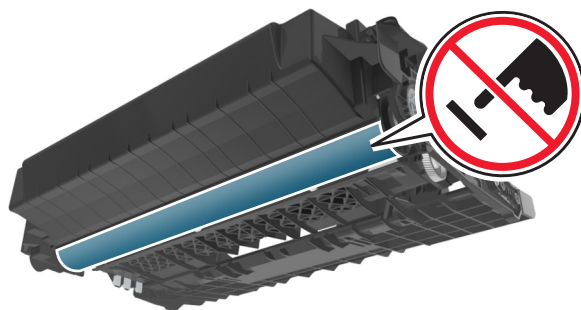

- 4 Odłóż bęben na bok na płaską, gładką powierzchnię.

Ostrzeżenie — istnieje możliwość uszkodzenia: Nie należy wystawiać bębna na bezpośrednie działanie światła na dłużej niż 10 minut. Długotrwałe działanie światła może negatywnie wpłynąć na jakość wydruku.

- 5 Podnieś zieloną klapkę z przodu drukarki.

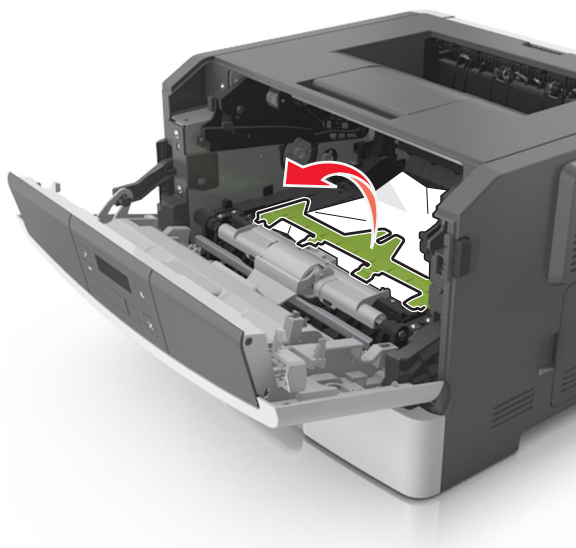

- 6 Chwyć mocno zacięty papier z obu stron i delikatnie go wyciągnij.

Uwaga: Upewnij się, że wszystkie kawałki papieru zostały usunięte.

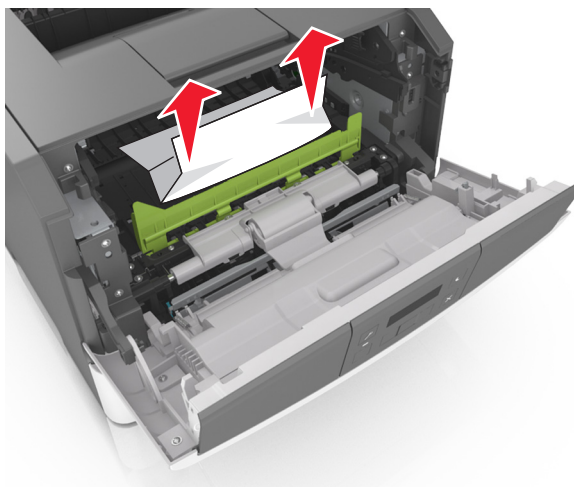

- 7** Włóż bęben, wyrównując strzałki na bocznych szynach bębna ze strzałkami na bocznych szynach w drukarce, a następnie umieść bęben w drukarce.

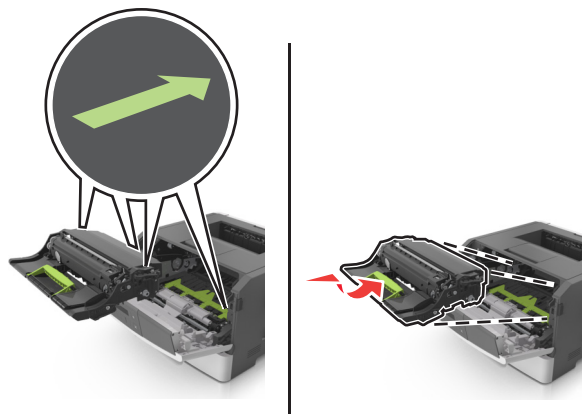

- 8** Włóż kasetę z tonerem, wyrównując boczne szyny kasety ze strzałkami na bocznych szynach w drukarce, a następnie umieść kasetę w drukarce.

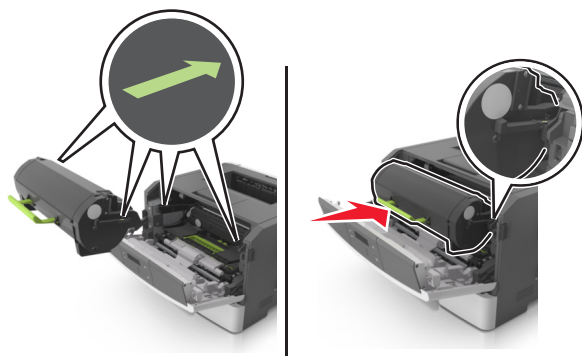

- 9** Zamknij przednie drzwiczki.

- 10** Na panelu sterowania drukarki naciśnij przycisk **OK**, aby usunąć komunikat i kontynuować drukowanie.

Zacięcie, tylne drzwiczki [20y.xx]

1 Naciśnij przycisk po prawej stronie drukarki, a następnie otwórz przednie drzwiczki.

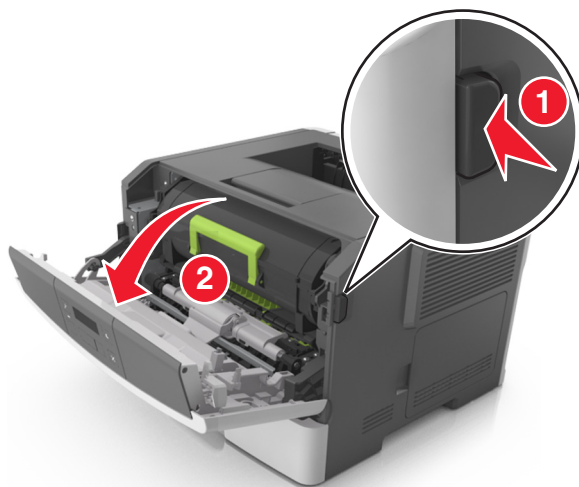

2 Ostrożnie opuść tylne drzwiczki.

 **UWAGA — GORĄCA POWIERZCHNIA:** Wewnętrzne elementy drukarki mogą być gorące. W celu zmniejszenia ryzyka oparzenia przed dotknięciem danej części należy odczekać, aż ostygnie.

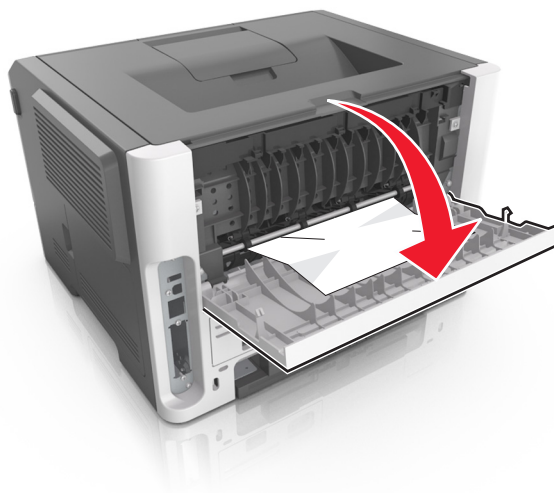

3 Chwyć mocno zacięty papier z obu stron i delikatnie go wyciągnij.

Uwaga: Upewnij się, że wszystkie kawałki papieru zostały usunięte.

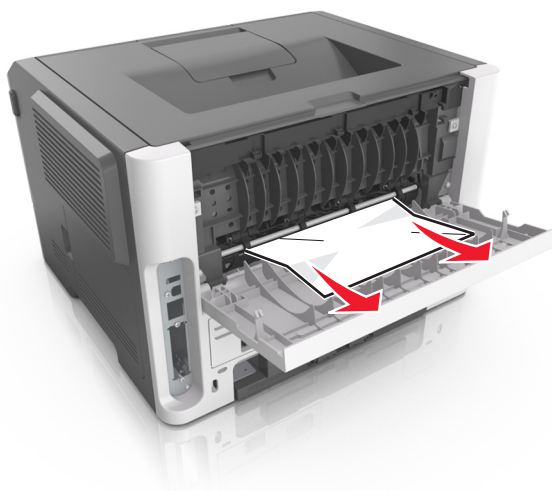

4 Zamknij tylne i przednie drzwiczki.

5 Na panelu sterowania drukarki naciśnij przycisk **OK**, aby usunąć komunikat i kontynuować drukowanie.

Zacięcie, odbiornik standardowy [20y.xx]

1 Chwyć mocno zacięty papier z obu stron i delikatnie go wyciągnij.

Uwaga: Upewnij się, że wszystkie kawałki papieru zostały usunięte.



2 Na panelu sterowania drukarki naciśnij przycisk **OK**, aby usunąć komunikat i kontynuować drukowanie.

Zacięcie, wyciągnij zasobnik 1. Pchnij w dół niebieską klapkę. [23y.xx]

1 Wyciągnij całkowicie zasobnik.



2 Znajdź niebieską dźwignię i pociągnij ją w dół, aby zlikwidować zacięcie.

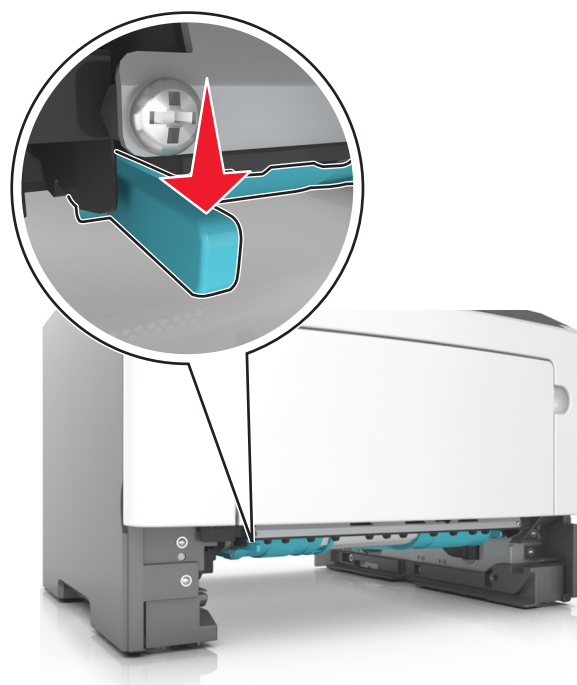

Uwaga: Jeśli zaciętego papieru nie widać w obszarze dupleksu, otwórz tylne drzwiczki, a następnie delikatnie usuń zacięty papier. Upewnij się, że wszystkie kawałki papieru zostały usunięte.

3 Chwyć mocno zacięty papier z obu stron i delikatnie go wyciągnij.

Uwaga: Upewnij się, że wszystkie kawałki papieru zostały usunięte.

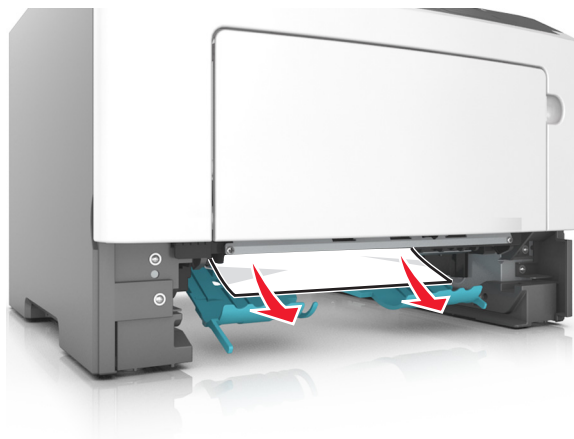

4 Włóż zasobnik.

5 Na panelu sterowania drukarki naciśnij przycisk **OK**, aby usunąć komunikat i kontynuować drukowanie.

Zacięcie, zasobnik [x] [24y.xx]

1 Wyciągnij całkowicie zasobnik.



2 Chwyć mocno zacięty papier z obu stron i delikatnie go wyciągnij.

Uwaga: Upewnij się, że wszystkie kawałki papieru zostały usunięte.

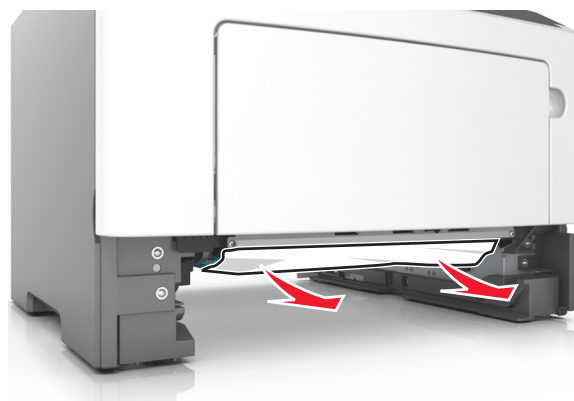

3 Włóż zasobnik.

4 Na panelu sterowania drukarki naciśnij przycisk **OK**, aby usunąć komunikat i kontynuować drukowanie.

Zacięcie, podajnik do wielu zastosowań [250.xx]

1 Mocno chwyć z obu stron papier zacięty w podajniku do wielu zastosowań, a następnie delikatnie go wyciągnij.

Uwaga: Upewnij się, że wszystkie kawałki papieru zostały usunięte.



2 Zegnij arkusze papieru w jedną i w drugą stronę, aby je rozdzielić, a następnie przekartkuj stos. Nie składaj ani nie marszcz papieru. Wyrównaj krawędzie stosu, opierając go na płaskiej powierzchni.

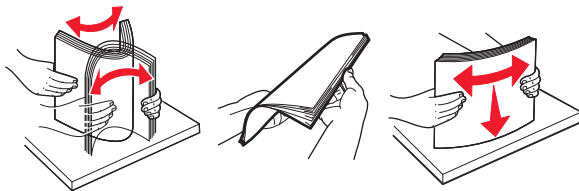

3 Ponownie załaduj papier do podajnika uniwersalnego.



Uwaga: Upewnij się, że prowadnica papieru lekko dotyka krawędzi papieru.

4 Na panelu sterowania drukarki naciśnij przycisk **OK**, aby usunąć komunikat i kontynuować drukowanie.

Rozwiązywanie problemów

Opis komunikatów drukarki

Odbiornik pełny. Wyjmij papier.

Wyjmij stos papieru z odbiornika standardowego.

Nie można posortować dużego dokumentu [37]

Wypróbuj jedną lub więcej spośród poniższych opcji:

- Na panelu sterowania drukarki naciśnij przycisk , aby wydrukować część zadania już zapisaną w pamięci i rozpocząć sortowanie pozostałej części zadania drukowania.
- Anuluj bieżące zadanie drukowania.

Nie można zdefragmentować pamięci flash [37]

Wypróbuj jedną lub więcej spośród poniższych opcji:

- Na panelu sterowania drukarki naciśnij przycisk , aby zatrzymać defragmentację i kontynuować drukowanie.
- Usuń czcionki, makra oraz inne dane znajdujące się w pamięci drukarki. Przy użyciu panelu sterowania drukarki przejdź do opcji:

 >Ustawienia >  >Ustawienia drukowania >  >Menu Narzędzia >  >Formatuj pamięć flash >  >Tak > 

- Zainstaluj dodatkową pamięć drukarki.

Kończy się kaseeta [88.xy]

Konieczne może być zamówienie kasety z tonerem. W razie potrzeby na panelu sterowania drukarki naciśnij przycisk , aby usunąć komunikat i kontynuować drukowanie.

Kaseeta prawie pusta [88.xy]

W razie potrzeby na panelu sterowania drukarki naciśnij przycisk , aby usunąć komunikat i kontynuować drukowanie.

Bardzo niski poziom toneru w kasie drukującej, pozostało [x] stron do wydrukowania [88.xy]

Konieczna może okazać się szybka wymiana kasety z tonerem. Więcej informacji można znaleźć w sekcji „Wymiana materiałów eksploatacyjnych” w *Podręczniku użytkownika*.

W razie potrzeby na panelu sterowania drukarki naciśnij przycisk , aby usunąć komunikat i kontynuować drukowanie.

Zmiana [źródło papieru] na [ciąg niestandardowy]. Ładowanie [orientacja].

Spróbuj następujących rozwiązań:

- Załaduj do zasobnika papier odpowiedniego typu i rozmiaru, a następnie naciśnij przycisk  na panelu sterowania.

Uwaga: Upewnij się, że ustawienia rozmiaru i typu papieru są określone w menu Papier na panelu sterowania.

- Wybierz opcję **Użyj obecnego [źródło papieru]** na panelu sterowania, aby usunąć komunikat i kontynuować drukowanie, korzystając z aktualnego rozmiaru i typu papieru w zasobniku.
- Anuluj zadanie drukowania.

Zmiana [źródło papieru] na [nazwa typu niestandardowego]. Ładowanie [orientacja].

Spróbuj następujących rozwiązań:

- Załaduj do zasobnika papier odpowiedniego typu i rozmiaru, a następnie naciśnij przycisk  na panelu sterowania.

Uwaga: Upewnij się, że ustawienia rozmiaru i typu papieru są określone w menu Papier na panelu sterowania.

- Wybierz opcję **Użyj obecnego [źródło papieru]** na panelu sterowania, aby usunąć komunikat i kontynuować drukowanie, korzystając z aktualnego rozmiaru i typu papieru w zasobniku.
- Anuluj zadanie drukowania.

Zmiana [źródło papieru] na [rozmiar papieru]. Ładowanie [orientacja].

Spróbuj następujących rozwiązań:

- Załaduj do zasobnika papier odpowiedniego typu i rozmiaru, a następnie naciśnij przycisk  na panelu sterowania.

Uwaga: Upewnij się, że ustawienia rozmiaru i typu papieru są określone w menu Papier na panelu sterowania.

- Wybierz opcję **Użyj obecnego [źródło papieru]** na panelu sterowania, aby usunąć komunikat i kontynuować drukowanie, korzystając z aktualnego rozmiaru i typu papieru w zasobniku.
- Anuluj zadanie drukowania.

Zmiana [źródło papieru] na [typ papieru] [rozmiar papieru]. Ładowanie [orientacja].

Spróbuj następujących rozwiązań:

- Załaduj do zasobnika papier odpowiedniego typu i rozmiaru, a następnie naciśnij przycisk  na panelu sterowania.

Uwaga: Upewnij się, że ustawienia rozmiaru i typu papieru są określone w menu Papier na panelu sterowania.
- Wybierz opcję **Użyj obecnego [źródło papieru]** na panelu sterowania, aby usunąć komunikat i kontynuować drukowanie, korzystając z aktualnego rozmiaru i typu papieru w zasobniku.
- Anuluj zadanie drukowania.

Zamknij przednie drzwiczki

Zamknij przednie drzwiczki drukarki.

Zł.str.może być źle wydr. [39]

Wypróbuj jedną lub więcej spośród poniższych opcji:

- Na panelu sterowania drukarki naciśnij przycisk , aby usunąć komunikat i kontynuować drukowanie.
- Zmniejsz liczbę i rozmiar używanych czcionek, liczbę i stopień złożoności obrazów oraz liczbę drukowanych stron.
- Anuluj zadanie drukowania.
- Zainstaluj dodatkową pamięć drukarki.

Uszkodzona pamięć flash [51]

Wypróbuj jedną lub więcej spośród poniższych opcji:

- Wymień uszkodzoną kartę pamięci flash.
- Na panelu sterowania drukarki naciśnij przycisk , aby zignorować komunikat i kontynuować drukowanie.
- Anuluj bieżące zadanie drukowania.

Pamięć flash pełna [52]

Wypróbuj jedną lub więcej spośród poniższych opcji:

- Na panelu sterowania drukarki naciśnij przycisk , aby usunąć komunikat i kontynuować drukowanie.
- Usuń czcionki, makra oraz inne dane zapisane w pamięci flash. Przy użyciu panelu sterowania drukarki przejdź do opcji:

 >Ustawienia >  >Ustawienia drukowania >  >Menu narzędzi >  >Formatuj pamięć flash >  >Tak > 

- Użyj karty pamięci flash o większej pojemności.

Uwaga: Załadowane czcionki i makra, które nie zostały wcześniej zapisane w pamięci flash, są usuwane w momencie wyłączenia lub ponownego uruchomienia drukarki.

Niesformatowana pamięć flash [53]

Wypróbuj jedną lub więcej spośród poniższych opcji:

- Na panelu sterowania drukarki naciśnij przycisk , aby zatrzymać defragmentację i kontynuować drukowanie.
- Sformatuj moduł pamięci flash.

Uwaga: Jeśli komunikat o błędzie jest w dalszym ciągu wyświetlany, moduł pamięci flash może być uszkodzony i wymagać wymiany.

Bęben pusty [84.xy]

Konieczny może być zakup nowego bębna. W razie potrzeby na panelu sterowania drukarki naciśnij przycisk , aby usunąć komunikat i kontynuować drukowanie.

Bęben prawie pusty [84.xy]

W razie potrzeby na panelu sterowania drukarki naciśnij przycisk , aby usunąć komunikat i kontynuować drukowanie.

Bardzo niski poziom zestawu obrazującego, pozostało [x] stron do wydrukowania [84.xy]

Konieczna może być szybka wymiana jednostki obrazującej. Więcej informacji można znaleźć w sekcji „Wymiana materiałów eksploatacyjnych” w *Podręczniku użytkownika*.

W razie potrzeby na panelu sterowania drukarki naciśnij przycisk , aby usunąć komunikat i kontynuować drukowanie.

Włóż zasobnik [x]

Włóż wskazany zasobnik do drukarki.

Załaduj papier do źródła [źródło papieru] [ciąg niestandardowy] [orientacja]

Wypróbuj jedną lub więcej spośród poniższych opcji:

- Załaduj do wskazanego zasobnika lub podajnika papier odpowiedniego typu i rozmiaru.
- Na panelu sterowania drukarki naciśnij przycisk , aby usunąć komunikat i kontynuować drukowanie.
Uwaga: Jeśli drukarka wykryje zasobnik zawierający papier odpowiedniego typu i rozmiaru, pobierze papier z tego zasobnika. W przypadku nieznaalezienia zasobnika zawierającego papier odpowiedniego typu i rozmiaru wydruk zostanie wykonany na papierze z domyślnego źródła papieru.
- Anuluj bieżące zadanie.

Załaduj papier do źródła [źródło papieru] [nazwa typu niestandardowego] [orientacja]

Wypróbuj jedną lub więcej spośród poniższych opcji:

- Załaduj do zasobnika lub podajnika papier odpowiedniego typu i rozmiaru.
- Na panelu sterowania drukarki naciśnij przycisk , aby usunąć komunikat i kontynuować drukowanie.
Uwaga: Jeśli drukarka wykryje zasobnik zawierający papier odpowiedniego typu i rozmiaru, pobierze go z tego zasobnika. W przypadku nieznaalezienia zasobnika zawierającego papier odpowiedniego typu i rozmiaru wydruk zostanie wykonany na papierze z domyślnego źródła papieru.
- Anuluj bieżące zadanie.

Załaduj papier do źródła [źródło papieru] [rozmiar papieru] [orientacja]

Wypróbuj jedną lub więcej spośród poniższych opcji:

- Załaduj do zasobnika lub podajnika papier prawidłowego rozmiaru.
- Na panelu sterowania drukarki naciśnij przycisk , aby usunąć komunikat i kontynuować drukowanie.
Uwaga: Jeśli drukarka wykryje zasobnik zawierający papier odpowiedniego rozmiaru, pobierze go z tego zasobnika. W przypadku nieznaalezienia zasobnika zawierającego papier odpowiedniego rozmiaru wydruk zostanie wykonany na papierze z domyślnego źródła papieru.
- Anuluj bieżące zadanie.

Załaduj papier do źródła [źródło papieru] [typ papieru] [rozmiar papieru] [orientacja]

Wypróbuj jedną lub więcej spośród poniższych opcji:

- Załaduj do zasobnika lub podajnika papier odpowiedniego typu i rozmiaru.
- Na panelu sterowania drukarki naciśnij przycisk , aby usunąć komunikat i kontynuować drukowanie.
Uwaga: Jeśli drukarka wykryje zasobnik zawierający papier odpowiedniego typu i rozmiaru, pobierze go z tego zasobnika. W przypadku nieznaalezienia zasobnika zawierającego papier odpowiedniego typu i rozmiaru wydruk zostanie wykonany na papierze z domyślnego źródła papieru.
- Anuluj bieżące zadanie.

Ładowanie do podajnika do wielu zastosowań [nazwa typu niestandardowego] [orientacja]

Wypróbuj jedną lub więcej spośród poniższych opcji:

- Załaduj do podajnika papier odpowiedniego typu i rozmiaru.
- Na panelu sterowania drukarki naciśnij przycisk , aby usunąć komunikat i kontynuować drukowanie.
Uwaga: Jeśli w podajniku nie ma papieru, drukarka pomija to żądanie i drukuje z automatycznie wybranego zasobnika.
- Anuluj bieżące zadanie.

Ładowanie do podajnika do wielu zastosowań [ciąg niestandardowy] [orientacja]

Wypróbuj jedną lub więcej spośród poniższych opcji:

- Załaduj do podajnika papier odpowiedniego typu i rozmiaru.
- Na panelu sterowania drukarki naciśnij przycisk , aby usunąć komunikat i kontynuować drukowanie.
Uwaga: Jeśli w podajniku nie ma papieru, drukarka pomija to żądanie i drukuje z automatycznie wybranego zasobnika.
- Anuluj bieżące zadanie.

Ładowanie do podajnika do wielu zastosowań [rozmiar papieru] [orientacja]

Wypróbuj jedną lub więcej spośród poniższych opcji:

- Załaduj do podajnika papier odpowiedniego rozmiaru.
- Na panelu sterowania drukarki naciśnij przycisk , aby usunąć komunikat i kontynuować drukowanie.
Uwaga: Jeśli w podajniku nie ma papieru, drukarka pomija to żądanie i drukuje z automatycznie wybranego zasobnika.
- Anuluj bieżące zadanie.

Ładowanie do podajnika do wielu zastosowań [typ papieru] [rozmiar papieru] [orientacja]

Wypróbuj jedną lub więcej spośród poniższych opcji:

- Załaduj do podajnika papier odpowiedniego typu i rozmiaru.
- Na panelu sterowania drukarki naciśnij przycisk , aby usunąć komunikat i kontynuować drukowanie.
Uwaga: Jeśli w podajniku nie ma papieru, drukarka pomija to żądanie i drukuje z automatycznie wybranego zasobnika.
- Anuluj bieżące zadanie.

Pamięć pełna [38]

Wypróbuj jedną lub więcej spośród poniższych opcji:

- Na panelu sterowania drukarki naciśnij przycisk , aby usunąć komunikat.
- Zmniejsz wartość ustawienia rozdzielczości.
- Zainstaluj dodatkową pamięć drukarki.

Mało pamięci, brak Zapisu zasobów [35]

Wypróbuj jedną lub więcej spośród poniższych opcji:

- Na panelu sterowania drukarki naciśnij przycisk , aby wyłączyć funkcję zapisu zasobów, usunąć komunikat i kontynuować drukowanie.
- Zainstaluj dodatkową pamięć drukarki.

Błąd sieci, port [x] [54]

Wypróbuj jedną lub więcej spośród poniższych opcji:

- Na panelu sterowania drukarki naciśnij przycisk , aby usunąć komunikat i kontynuować drukowanie.
- Wyjmij wtyczkę przewodu zasilającego routera z gniazdka elektrycznego, odczekaj 30 sekund, a następnie włóż ją ponownie.
- Wyłącz drukarkę, a następnie odczekaj około 10 sekund, po czym włącz ją ponownie.
- Zaktualizuj oprogramowanie sprzętowe do pracy w sieci w drukarce lub na serwerze druku. Więcej informacji można znaleźć w witrynie firmy Lexmark w sieci Web pod adresem <http://support.lexmark.com>.

Błąd sieci, port standardowy [54]

Wypróbuj jedną lub więcej spośród poniższych opcji:

- Na panelu sterowania drukarki naciśnij przycisk , aby usunąć komunikat i kontynuować drukowanie.
- Wyjmij wtyczkę przewodu zasilającego routera z gniazdka elektrycznego, odczekaj 30 sekund, a następnie włóż ją ponownie.
- Wyłącz drukarkę, a następnie odczekaj około 10 sekund, po czym włącz ją ponownie.
- Zaktualizuj oprogramowanie sprzętowe do pracy w sieci w drukarce lub na serwerze druku. Więcej informacji można znaleźć w witrynie firmy Lexmark w sieci Web pod adresem <http://support.lexmark.com>.

Materiał eksploatacyjny innego producenta niż Lexmark [typ materiału], patrz podręcznik użytkownika [33.xy]

Uwaga: Typ materiału to kaseeta z tonerem lub zestaw obrazujący.

System wykrył, że zainstalowano materiał lub część producenta innego niż Lexmark.

Drukarka Lexmark działa najlepiej z oryginalnymi częściami i materiałami eksploatacyjnymi firmy Lexmark. Używanie materiałów i części innych producentów może negatywnie wpłynąć na wydajność, pracę i żywotność drukarki i jej części.

Wszelkie wskaźniki materiałów są zaprojektowane tak, by współpracować z materiałami i częściami firmy Lexmark. Ich praca może zostać zakłócona, gdy użyte zostaną materiały lub części innych producentów. Użytkowanie materiałów i części związanych z obrazami dłużej niż jest to zalecane może spowodować uszkodzenie drukarki Lexmark i jej komponentów.

Ostrzeżenie — istnieje możliwość uszkodzenia: Używanie materiałów eksploatacyjnych lub części innych producentów może spowodować utratę gwarancji. Uszkodzenia spowodowane używaniem materiałów lub części innych producentów nie są naprawiane w ramach gwarancji.

Aby zaakceptować powyższe informacje dotyczące ryzyka i korzystać z materiałów i części innych

producentów, jednocześnie naciśnij przyciski  i  na panelu sterowania drukarki i przytrzymaj przez 15 sekund, aby usunąć komunikat i kontynuować drukowanie.

Jeśli nie chcesz zaakceptować powyższych informacji, wyjmij materiały lub części innych producentów z drukarki, a następnie zainstaluj oryginalne materiały lub części Lexmark.

Uwaga: Listę obsługiwanych materiałów eksploatacyjnych można znaleźć w części „Zamawianie materiałów eksploatacyjnych” w *Podręczniku użytkownika* lub pod adresem <http://support.lexmark.com>.

Za krótki papier [34]

Wypróbuj jedną lub więcej spośród poniższych opcji:

- Załaduj do zasobnika papier o odpowiednim rozmiarze.
- Na panelu sterowania drukarki naciśnij przycisk , aby usunąć komunikat i wydrukować zadanie przy użyciu innego zasobnika.
- Sprawdź prowadnice długości i szerokości w zasobniku, upewniając się, że papier jest prawidłowo załadowany.
- Upewnij się, czy prawidłowy rozmiar i typ papieru są określone w oknie Właściwości drukowania lub Drukowanie.
- Upewnij się, że ustawienia rozmiaru i typu papieru są określone w Menu papieru na panelu sterowania drukarki.
- Upewnij się, że ustawiony jest poprawny rozmiar papieru. Jeśli na przykład dla ustawienia Rozmiar podajnika uniwersalnego została wybrana wartość Uniwersalny, sprawdź, czy włożony nośnik jest wystarczająco duży, aby można było na nim wydrukować dane.
- Anuluj zadanie drukowania.

Port równoległy wyłączony [56]

Wypróbuj jedną lub więcej spośród poniższych opcji:

- Na panelu sterowania drukarki naciśnij przycisk , aby usunąć komunikat i kontynuować drukowanie.

Uwaga: Drukarka odrzuca wszystkie dane otrzymywane przez port równoległy.

- Na panelu sterowania drukarki skonfiguruj opcję Bufor równoległy na wartość Automatycznie.

Ponowne uruchamianie drukarki. Sprawdzanie ostatniego zadania.

Na panelu sterowania drukarki naciśnij przycisk , aby usunąć komunikat i kontynuować drukowanie.

Aby uzyskać więcej informacji, odwiedź witrynę sieci Web <http://support.lexmark.com> lub skontaktuj się z działem obsługi klienta.

Tylny port USB wyłączony [56]

Wypróbuj jedną lub więcej spośród poniższych opcji:

- Na panelu sterowania drukarki naciśnij przycisk , aby usunąć komunikat i kontynuować drukowanie.

Uwaga: Drukarka odrzuca wszystkie dane otrzymywane przez port USB.

- Na panelu sterowania drukarki skonfiguruj opcję Bufor USB na wartość Automatycznie.

Ponownie zainstaluj brakującą lub nieodpowiadającą kasetę [31.xy]

Wypróbuj jedną lub więcej spośród poniższych opcji:

- Sprawdź, czy nie brakuje naboju z tonerem. Jeśli tak jest, zainstaluj go.

Więcej informacji na temat instalacji naboju można znaleźć w sekcji „Wymiana materiałów eksploatacyjnych” w *Podręczniku użytkownika*.

- Jeśli nabój z tonerem jest zainstalowany, ale nie działa, wyjmij go, a następnie zainstaluj ponownie.

Uwaga: Jeśli po ponownym zainstalowaniu komunikat nadal się pojawia, kasetka jest uszkodzona. Wymień kasetę z tonerem.

Ponownie zainstaluj brakujący lub nieodpowiadający bęben [31.xy]

Wypróbuj jedną lub więcej spośród poniższych opcji:

- Sprawdź, czy nie brakuje wkładu światłoczułego. Jeśli tak jest, zainstaluj go.

Więcej informacji na temat instalacji wkładu światłoczułego można znaleźć w sekcji „Wymiana materiałów eksploatacyjnych” w *Podręczniku użytkownika*.

- Jeśli wkład światłoczuły jest zainstalowany, ale nie działa, wyjmij go, a następnie zainstaluj ponownie.

Uwaga: Jeśli po ponownym zainstalowaniu komunikat nadal się pojawia, bęben jest uszkodzony. Wymień zestaw obrazujący.

Wymień kasetę, nieprawidłowy region drukarki [42.xy]

Zainstaluj nabój z tonerem zgodny z numerem regionu drukarki. Parametr x wskazuje wartość dotyczącą regionu drukarki. Parametr y wskazuje wartość dotyczącą regionu kasety. Parametry x i y mogą przyjmować następujące wartości:

Lista regionów drukarek i kaset z tonerem

Numer regionu	Region
0	Ogólnosiwiatowy
1	USA, Kanada
2	Europejski Obszar Ekonomiczny (EEA), Szwajcaria
3	Rejon Azji i Pacyfiku, Nowa Zelandia
4	Ameryka Łacińska
5	Afryka, Europa Wschodnia, reszta Europy
9	Nieprawidłowy

Uwagi:

- Wartości x i y przedstawiają składowe kodu błędu .xy wyświetlanego na panelu sterowania drukarki.
- Wartości x i y muszą być zgodne, aby można było kontynuować drukowanie.

Wymień kasetę, pozostało 0 stron do wydrukowania [88.xy]

Wymień nabój z tonerem, aby usunąć komunikat i kontynuować drukowanie. Więcej informacji na ten temat można znaleźć w instrukcji dostarczanej z materiałem eksploatacyjnym lub w sekcji „Wymiana materiałów eksploatacyjnych” w *Podręczniku użytkownika*.

Uwaga: Jeśli nie masz zamiennego naboju, zapoznaj się z sekcją „Zamawianie materiałów eksploatacyjnych” w *Podręczniku użytkownika* lub przejdź do witryny www.lexmark.com.

Wymień bęben, pozostało 0 stron do wydrukowania [84.xy]

Wymień wkład światłoczuły, aby usunąć komunikat i kontynuować drukowanie. Więcej informacji na ten temat można znaleźć w instrukcji dostarczanej z materiałem eksploatacyjnym lub w sekcji „Wymiana materiałów eksploatacyjnych” w *Podręczniku użytkownika*.

Uwaga: Jeśli nie masz zamiennego wkładu światłoczułego, zapoznaj się z sekcją „Zamawianie materiałów eksploatacyjnych” w *Podręczniku użytkownika* lub przejdź do witryny www.lexmark.com.

Wymień nieobsługiwaną kasetę [32.xy]

Wymij nabój z tonerem, a następnie zainstaluj obsługiwany nabój, aby usunąć komunikat i kontynuować drukowanie. Więcej informacji na ten temat można znaleźć w instrukcji dostarczanej z materiałem eksploatacyjnym lub w sekcji „Wymiana materiałów eksploatacyjnych” w *Podręczniku użytkownika*.

Uwaga: Jeśli nie masz zamiennego naboju, zapoznaj się z sekcją „Zamawianie materiałów eksploatacyjnych” w *Podręczniku użytkownika* lub przejdź do witryny www.lexmark.com.

Wymień nieobsługiwany bęben [32.xy]

Wyjmij wkład światłoczuły, a następnie zainstaluj obsługiwany wkład, aby usunąć komunikat i kontynuować drukowanie. Więcej informacji na ten temat można znaleźć w instrukcji dostarczonej z materiałem eksploatacyjnym lub w sekcji „Wymiana materiałów eksploatacyjnych” w *Podręczniku użytkownika*.

Uwaga: Jeśli nie masz zamiennego wkładu światłoczułego, zapoznaj się z sekcją „Zamawianie materiałów eksploatacyjnych” w *Podręczniku użytkownika* lub przejdź do witryny www.lexmark.com.

Za dużo zasobników. Usuń niektóre. [58]

- 1 Wyłącz drukarkę.
- 2 Wyjmij wtyczkę przewodu zasilającego z gniazdka elektrycznego.
- 3 Usuń nadmiarowe zasobniki.
- 4 Podłącz przewód zasilający do gniazda elektrycznego.
- 5 Włącz ponownie drukarkę.

Rozwiązywanie problemów z drukarką

- „Podstawowe problemy z drukarką” na stronie 125
- „Problemy z opcjami” na stronie 128
- „Problemy z podawaniem papieru” na stronie 130

Podstawowe problemy z drukarką

Wyświetlacz drukarki jest pusty

Działanie	Tak	Nie
Krok 1 Naciśnij przycisk czuwania na panelu sterowania drukarki. Czy na wyświetlaczu drukarki pojawia się komunikat Gotowa ?	Problem został rozwiązany.	Przejdź do punktu 2.
Krok 2 Wyłącz drukarkę, zaczekaj około 10 sekund, a następnie włącz ją ponownie. Czy na wyświetlaczu drukarki pojawiają się komunikaty Czekaj i Gotowa ?	Problem został rozwiązany.	Wyłącz drukarkę i skontaktuj się z obsługą klienta .

Drukarka nie odpowiada

Działanie	Tak	Nie
<p>Krok 1 Upewnij się, że drukarka jest włączona.</p> <p>Czy drukarka jest włączona?</p>	Przejdź do punktu 2.	Włącz drukarkę.
<p>Krok 2 Sprawdź, czy drukarka działa w trybie czuwania lub hibernacji.</p> <p>Czy drukarka działa w trybie czuwania lub hibernacji?</p>	Naciśnij przycisk czuwania, aby wyprowadzić drukarkę z trybu czuwania lub hibernacji.	Przejdź do punktu 3.
<p>Krok 3 Sprawdź, czy jeden koniec przewodu zasilającego jest podłączony do drukarki, a drugi — do prawidłowo uziemionego gniazdka elektrycznego.</p> <p>Czy przewód zasilający jest podłączony do drukarki i prawidłowo uziemionego gniazdka elektrycznego?</p>	Przejdź do punktu 4.	Podłącz jeden koniec przewodu zasilającego do drukarki, a drugi do prawidłowo uziemionego gniazdka elektrycznego.
<p>Krok 4 Sprawdź, czy do gniazdka elektrycznego jest podłączony inny sprzęt elektryczny.</p> <p>Czy inny sprzęt elektryczny działa?</p>	Odłącz inny sprzęt elektryczny, a następnie włącz drukarkę. Jeśli drukarka nie działa, ponownie podłącz inny sprzęt elektryczny.	Przejdź do punktu 5.
<p>Krok 5 Sprawdź, czy kable łączące drukarkę i komputer są włożone do właściwych portów.</p> <p>Czy kable są włożone do właściwych portów?</p>	Przejdź do punktu 6.	Należy dopasować do siebie następujące elementy: <ul style="list-style-type: none"> • Symbol USB na kablu do symbolu USB na drukarce. • Odpowiedni kabel Ethernet z portem Ethernet
<p>Krok 6 Upewnij się, że gniazdo elektryczne nie jest wyłączone za pomocą wyłącznika albo bezpiecznika.</p> <p>Czy gniazdo elektryczne jest wyłączone za pomocą wyłącznika albo bezpiecznika?</p>	Włącz zasilanie wyłącznikiem lub zresetuj bezpiecznik.	Przejdź do punktu 7.
<p>Krok 7 Sprawdź, czy drukarka jest podłączona do jakichkolwiek filtrów przeciwprzepięciowych, zasilaczy awaryjnych lub przedłużaczy.</p> <p>Czy drukarka jest podłączona do jakichkolwiek filtrów przeciwprzepięciowych, zasilaczy awaryjnych lub przedłużaczy?</p>	Podłącz przewód zasilający drukarki bezpośrednio do prawidłowo uziemionego gniazdka elektrycznego.	Przejdź do punktu 8.

Działanie	Tak	Nie
<p>Krok 8 Sprawdź, czy jeden koniec kabla drukarki jest podłączony do portu drukarki, a drugi do komputera, serwera druku, sprzętu opcjonalnego lub innego urządzenia sieciowego.</p> <p>Czy kabel drukarki jest prawidłowo podłączony do drukarki i komputera, serwera druku, wyposażenia opcjonalnego lub innego urządzenia sieciowego?</p>	Przejdź do punktu 9.	Podłącz kabel drukarki prawidłowo do drukarki i komputera, serwera druku, wyposażenia opcjonalnego lub innego urządzenia sieciowego.
<p>Krok 9 Upewnij się, że cały sprzęt opcjonalny został zainstalowany prawidłowo i usuń wszelkie opakowania.</p> <p>Czy cały sprzęt opcjonalny został prawidłowo zainstalowany i usunięto wszystkie opakowania?</p>	Przejdź do punktu 10.	Wyłącz drukarkę, usuń wszystkie opakowania, a następnie ponownie zainstaluj sprzęt opcjonalny i włącz drukarkę.
<p>Krok 10 Sprawdź, czy w sterowniku drukarki zostały wybrane odpowiednie ustawienia portów.</p> <p>Czy ustawienia portów są poprawne?</p>	Przejdź do punktu 11.	Użyj poprawnych ustawień sterownika drukarki.
<p>Krok 11 Sprawdź zainstalowany sterownik drukarki.</p> <p>Czy jest zainstalowany odpowiedni sterownik drukarki?</p>	Przejdź do punktu 12.	Zainstaluj odpowiedni sterownik drukarki.
<p>Krok 12 Wyłącz drukarkę, zaczekaj około 10 sekund, a następnie włącz ją ponownie.</p> <p>Czy drukarka działa?</p>	Problem został rozwiązany.	Kontakt: obsługa klienta .

Problemy z opcjami

Nie można wykryć opcjonalnego wyposażenia wewnętrznego







Działanie	Yes (Tak)	No (Nie)
<p>Krok 1 Wyłącz drukarkę, a następnie odczekaj około 10 sekund, po czym włącz drukarkę.</p> <p>Czy opcjonalne wyposażenie wewnętrzne działa prawidłowo?</p>	Problem został rozwiązany.	Przejdź do punktu 2.
<p>Krok 2 Sprawdź, czy opcjonalne wyposażenie wewnętrzne jest prawidłowo zainstalowane na płycie sterowania.</p> <p>a Należy wyłączyć drukarkę za pomocą przełącznika zasilania, a następnie wyjąć wtyczkę przewodu zasilającego z gniazdka elektrycznego.</p> <p>b Upewnij się, że opcjonalne wyposażenie wewnętrzne jest zainstalowane w odpowiednim złączu na płycie sterowania.</p> <p>c Podłącz przewód zasilający z jednej strony do drukarki, a z drugiej – do prawidłowo uziemionego gniazdka elektrycznego, a następnie włącz drukarkę.</p> <p>Czy opcjonalne wyposażenie wewnętrzne jest prawidłowo zainstalowane na płycie sterowania?</p>	Przejdź do punktu 3.	Podłącz opcjonalne wyposażenie wewnętrzne do płyty sterowania.
<p>Krok 3 Wydrukuj stronę ustawień menu, a następnie sprawdź, czy dane opcjonalne wyposażenie wewnętrzne jest wymienione na liście zainstalowanych funkcji.</p> <p>Czy opcjonalne wyposażenie wewnętrzne jest wymienione na stronie ustawień menu?</p>	Przejdź do punktu 4.	Zainstaluj ponownie opcjonalne wyposażenie wewnętrzne.
<p>Krok 4</p> <p>a Sprawdź, czy opcjonalne wyposażenie wewnętrzne jest zaznaczone.</p> <p>Może okazać się konieczne ręczne dodanie opcjonalnego wyposażenia wewnętrznego w sterowniku drukarki, aby stało się ono dostępne dla zadań drukowania. Więcej informacji można znaleźć w sekcji „Dodawanie opcji dostępnych w sterowniku drukarki” na stronie 20.</p> <p>b Wyślij ponownie zadanie drukowania.</p> <p>Czy opcjonalne wyposażenie wewnętrzne działa prawidłowo?</p>	Problem został rozwiązany.	Kontakt: obsługa klienta .

Problemy z zasobnikiem

Działanie	Tak	Nie
<p>Krok 1</p> <p>a Otwórz zasobnik i wykonaj przynajmniej jedną z poniższych czynności:</p> <ul style="list-style-type: none"> • Sprawdź, czy nie wystąpiło zacięcie papieru lub jego nieprawidłowe podawanie. • Ustaw prowadnice zgodnie z rozmiarem papieru, korzystając ze znaczników rozmiaru, umieszczonych na dnie zasobnika. • W przypadku drukowania na papierze o rozmiarze niestandardowym należy upewnić się, że prowadnice papieru są dosunięte do jego krawędzi. • Upewnij się, że papier nie wykracza poza wskaźnik maksymalnego wypełnienia papierem. • Należy się upewnić, że papier w zasobniku leży płasko. <p>b Sprawdź, czy zasobnik zamyka się prawidłowo.</p> <p>Czy zasobnik działa?</p>	Problem został rozwiązany.	Przejdź do punktu 2.
<p>Krok 2</p> <p>a Wyłącz drukarkę, odczekaj około 10 sekund, a następnie włącz ją ponownie.</p> <p>b Wyślij ponownie zadanie drukowania.</p> <p>Czy zasobnik działa?</p>	Problem został rozwiązany.	Przejdź do punktu 3.
<p>Krok 3</p> <p>Sprawdź, czy zasobnik jest zainstalowany i rozpoznany przez drukarkę.</p> <p>Wydrukuj stronę z ustawieniami menu i sprawdź, czy zasobnik znajduje się na liście zainstalowanych funkcji.</p> <p>Czy zasobnik znajduje się na liście na stronie ustawień menu?</p>	Przejdź do punktu 4.	Ponownie zainstaluj zasobnik. Więcej informacji na ten temat można znaleźć w dokumentacji instalacyjnej dostarczonej z zasobnikiem.
<p>Krok 4</p> <p>Sprawdź, czy zasobnik jest dostępny w sterowniku drukarki.</p> <p>Uwaga: Może okazać się konieczne ręczne dodanie zasobnika w sterowniku drukarki, aby był ona dostępny dla zadań drukowania. Więcej informacji można znaleźć w sekcji „Dodawanie opcji dostępnych w sterowniku drukarki” na stronie 20.</p> <p>Czy zasobnik jest dostępny w sterowniku drukarki?</p>	Przejdź do punktu 5.	Ręcznie dodaj zasobnik w sterowniku drukarki.
<p>Krok 5</p> <p>Sprawdź, czy jest zaznaczona odpowiednia opcja.</p> <p>a Zaznacz opcję w używanej aplikacji. Użytkownicy systemu operacyjnego Mac OS X 9 powinni sprawdzić, czy drukarka jest skonfigurowana w programie Chooser.</p> <p>b Wyślij ponownie zadanie drukowania.</p> <p>Czy zasobnik działa?</p>	Problem został rozwiązany.	Kontakt: obsługa klienta .

Problemy z podawaniem papieru

Zacięte strony nie są drukowane ponownie

Działanie	Yes (Tak)	No (Nie)
<p>a Powoduje włączenie funkcji usuwania zacięć.</p> <p>1 Przy użyciu panelu sterowania drukarki przejdź do opcji:</p> <p> >Ustawienia >  >Ustawienia ogólne >  >Odzyskiwanie drukowania >  >Zacięcia — ponów > </p> <p>2 Naciskaj klawisze strzałek aż do wyświetlenia opcji Włącz lub Automatycznie, a następnie naciśnij przycisk .</p> <p>b Wysyłaj ponownie strony, które nie zostały wydrukowane.</p> <p>Czy zacięte strony zostały wydrukowane?</p>	<p>Problem został rozwiązany.</p>	<p>Kontakt obsługa klienta.</p>

Papier często się zacina

Działanie	Tak	Nie
<p>Krok 1</p> <p>a Wyciągnij podajnik, a następnie wykonaj jedną z poniższych czynności:</p> <ul style="list-style-type: none"> Należy się upewnić, że papier w zasobniku leży płasko. Ustaw prowadnice zgodnie z rozmiarem papieru, korzystając ze znaczników rozmiaru, umieszczonych na dnie zasobnika. Sprawdź czy prowadnice papieru są wyrównane do jego brzegów. Upewnij się, że papier nie wykracza poza wskaźnik maksymalnego wypełnienia papierem. Sprawdź czy drukowanie odbywa się na zalecanym papierze (typ i rozmiar). <p>b Włóż prawidłowo podajnik.</p> <p>Jeśli jest dostępna opcja usuwania zacięć papieru, to zadania drukowania będą wznawiane automatycznie.</p> <p>Czy papier nadal często się zacina?</p>	<p>Przejdź do punktu 2.</p>	<p>Problem został rozwiązany.</p>
<p>Krok 2</p> <p>a Załaduj papier z nowego opakowania.</p> <p>Uwaga: Papier wchłonał wilgoć z powodu wysokiej wilgotności powietrza. Do chwili użycia papier należy przechowywać w oryginalnym opakowaniu.</p> <p>b Wyślij ponownie zadanie drukowania.</p> <p>Czy papier nadal często się zacina?</p>	<p>Przejdź do punktu 3.</p>	<p>Problem został rozwiązany.</p>

Działanie	Tak	Nie
<p>Krok 3</p> <p>a Poczytaj wskazówki odnośnie unikania zacięć papieru. Więcej informacji można znaleźć w sekcji „Zapobieganie zacięciom” na stronie 104.</p> <p>b Postępuj zgodnie z zaleceniami i ponownie wyślij zadanie drukowania.</p> <p>Czy papier nadal często się zacina?</p>	Kontakt: obsługa klienta .	Problem został rozwiązany.

Komunikat o zacięciu papieru nie znika po usunięciu zacięcia

Działanie	Yes (Tak)	No (Nie)
<p>Otwórz przednie drzwiczki i wyjmij wszystkie zasobniki.</p> <p>a Usuń wszystkie zacięte strony.</p> <p>Uwaga: Upewnij się, że wszystkie kawałki papieru zostały usunięte.</p> <p>b Naciśnij przycisk , aby usunąć komunikat i kontynuować drukowanie.</p> <p>Czy komunikat o zacięciu papieru pozostaje?</p>	Kontakt obsługa klienta .	Problem został rozwiązany.

Rozwiązywanie problemów z drukiem

Problemy z drukowaniem

Drukowane znaki są nieprawidłowe

Działanie	Tak	Nie
<p>Krok 1</p> <p>Upewnij się, czy drukarka nie działa w trybie druku szesnastkowego.</p> <p>Uwaga: Jeśli na wyświetlaczu drukarki pojawił się komunikat Ready Hex (Gotowe: Druk szesnastkowy), wyłącz drukarkę, a następnie włącz ją ponownie w celu dezaktywacji trybu druku szesnastkowego.</p> <p>Czy drukarka pracuje w trybie druku szesnastkowego?</p>	Dezaktywuj tryb druku szesnastkowego.	Przejdź do punktu 2.
<p>Krok 2</p> <p>a Na panelu sterowania drukarki wybierz opcję Sieć standardowa lub Sieć [x], a następnie ustaw opcję SmartSwitch na wartość Włącz.</p> <p>b Wyślij ponownie zadanie drukowania.</p> <p>Czy drukowane znaki są nieprawidłowe?</p>	Kontakt: obsługa klienta .	Problem został rozwiązany.

Wydruk zadania wykonywany jest na papierze pochodzącym z niewłaściwego zasobnika lub na niewłaściwym papierze

Działanie	Tak	Nie
<p>Krok 1</p> <p>a Sprawdź, czy drukowanie odbywa się na papierze obsługiwanym przez zasobnik.</p> <p>b Wyślij ponownie zadanie drukowania.</p> <p>Czy zadanie zostało wydrukowane z właściwego zasobnika lub na odpowiednim papierze?</p>	Problem został rozwiązany.	Przejdź do punktu 2.
<p>Krok 2</p> <p>a W menu Papier w panelu sterowania drukarki ustaw rozmiar i typ papieru, który został załadowany do zasobnika.</p> <p>b Wyślij ponownie zadanie drukowania.</p> <p>Czy zadanie zostało wydrukowane z właściwego zasobnika lub na odpowiednim papierze?</p>	Problem został rozwiązany.	Przejdź do punktu 3.
<p>Krok 3</p> <p>a W zależności od systemu operacyjnego otwórz okno dialogowe Preferencje drukowania lub Drukuj, a następnie określ typ papieru.</p> <p>b Wyślij ponownie zadanie drukowania.</p> <p>Czy zadanie zostało wydrukowane z właściwego zasobnika lub na odpowiednim papierze?</p>	Problem został rozwiązany.	Przejdź do punktu 4.
<p>Krok 4</p> <p>a Sprawdź, czy zasobniki nie są połączone.</p> <p>b Wyślij ponownie zadanie drukowania.</p> <p>Czy zadanie zostało wydrukowane z właściwego zasobnika lub na odpowiednim papierze?</p>	Problem został rozwiązany.	Kontakt: obsługa klienta .

Duże zadania nie są sortowane

Działanie	Tak	Nie
<p>Krok 1</p> <p>a W menu Wykańczanie w panelu sterowania drukarki wybierz opcję Sortuj do (1,2,3) (1,2,3).</p> <p>b Wyślij ponownie zadanie drukowania.</p> <p>Czy zadanie zostało wydrukowane i posortowane prawidłowo?</p>	Problem został rozwiązany.	Przejdź do punktu 2.

Działanie	Tak	Nie
<p>Krok 2</p> <p>a W oprogramowaniu drukarki wybierz opcję Sortuj do (1,2,3) (1,2,3). Uwaga: Wybranie opcji Sortuj do (1,1,1) (2,2,2) w oprogramowaniu spowoduje zastąpienie ustawienia z menu wykańczania.</p> <p>b Wyślij ponownie zadanie drukowania.</p> <p>Czy zadanie zostało wydrukowane i posortowane prawidłowo?</p>	Problem został rozwiązany.	Przejdź do punktu 3.
<p>Krok 3</p> <p>Zmniejsz stopień złożoności wykonywanego zadania wydruku, zmniejszając liczbę i rozmiary używanych czcionek, liczbę i stopień złożoności obrazów oraz liczbę drukowanych stron.</p> <p>Czy zadanie zostało wydrukowane i posortowane prawidłowo?</p>	Problem został rozwiązany.	Kontakt: obsługa klienta .

Zadania drukowania nie są drukowane

Działanie	Tak	Nie
<p>Krok 1</p> <p>a Mając otwarty dokument, który próbujesz wydrukować, otwórz okno dialogowe Drukuj i sprawdź, czy wybrana jest właściwa drukarka. Uwaga: Jeśli dana drukarka nie jest drukarką domyślną, należy wybierać drukarkę do każdego dokumentu, który ma zostać wydrukowany.</p> <p>b Wyślij ponownie zadanie drukowania.</p> <p>Czy zadania są drukowane?</p>	Problem został rozwiązany.	Przejdź do punktu 2.
<p>Krok 2</p> <p>a Sprawdź, czy drukarka jest podłączona i włączona, oraz czy na jej wyświetlaczu jest wyświetlany komunikat Gotowe.</p> <p>b Wyślij ponownie zadanie drukowania.</p> <p>Czy zadania są drukowane?</p>	Problem został rozwiązany.	Przejdź do punktu 3.
<p>Krok 3</p> <p>Jeśli na wyświetlaczu drukarki jest wyświetlany komunikat o błędzie, należy go usunąć.</p> <p>Uwaga: Po usunięciu komunikatu drukarka wznowi drukowanie.</p> <p>Czy zadania są drukowane?</p>	Problem został rozwiązany.	Przejdź do punktu 4.

Działanie	Tak	Nie
<p>Krok 4</p> <p>a Sprawdź, czy porty (USB, szeregowy lub Ethernet) działają i czy kable są należycie podłączone do komputera i drukarki.</p> <p>Uwaga: Więcej informacji na ten temat można znaleźć w dokumentacji instalacyjnej dostarczonej z drukarką.</p> <p>b Wyślij ponownie zadanie drukowania.</p> <p>Czy zadania są drukowane?</p>	Problem został rozwiązany.	Przejdź do punktu 5.
<p>Krok 5</p> <p>a Wyłącz drukarkę, a następnie odczekaj około 10 sekund, po czym włącz ją ponownie.</p> <p>b Wyślij ponownie zadanie drukowania.</p> <p>Czy zadania są drukowane?</p>	Problem został rozwiązany.	Przejdź do punktu 6.
<p>Krok 6</p> <p>a Odinstaluj, a następnie ponownie zainstaluj oprogramowanie drukarki. Aby uzyskać więcej informacji na ten temat, zobacz „instalowanie drukarki” na stronie 20.</p> <p>Uwaga: Oprogramowanie drukarki można znaleźć pod adresem http://support.lexmark.com.</p> <p>b Wyślij ponownie zadanie drukowania.</p> <p>Czy zadania są drukowane?</p>	Problem został rozwiązany.	Skontaktuj się z obsługą klienta .











Drukowanie jest powolne

Uwagi:

- Podczas drukowania na wąskim papierze drukarka pracuje wolniej, aby zapobiec uszkodzeniu nagrzewnicy.
- Szybkość drukarki może ulec zmniejszeniu, jeśli drukowanie trwa przez dłuższy czas lub odbywa się przy podwyższonej temperaturze.
- Ustawienie rozdzielczości wydruku 1200 dpi również może spowodować spadek szybkości drukarki.

Działanie	Yes (Tak)	No (Nie)
<p>Umieść w zasobniku papier rozmiaru Letter lub A4, a następnie wyślij ponownie zadanie drukowania.</p> <p>Czy szybkość drukowania wzrosła?</p>	Problem został rozwiązany.	Kontakt obsługa klienta .

Zadania drukowania trwają dłużej niż oczekiwano

Działanie	Yes (Tak)	No (Nie)
<p>Krok 1 Zmniejsz liczbę i rozmiary używanych czcionek, liczbę i stopień złożoności obrazów oraz liczbę drukowanych stron, a następnie wyślij ponownie zadanie drukowania.</p> <p>Czy zadanie drukowania nadal długo trwa?</p>	Przejdź do punktu 2.	Problem został rozwiązany.
<p>Krok 2 Wyłącz funkcję Ochrona strony. Przy użyciu panelu sterowania drukarki przejdź do opcji:</p> <p> >Ustawienia >  >Ustawienia ogólne >  >Odzyskiwanie drukowania >  >Ochrona strony >  >Wyłącz > </p> <p>Czy zadanie drukowania nadal długo trwa?</p>	Przejdź do punktu 3.	Problem został rozwiązany.
<p>Krok 3 Zmień ustawienia dotyczące wpływu na środowisko. Przy użyciu panelu sterowania drukarki przejdź do opcji:</p> <p>Opcje  >Ustawienia >  >Ustawienia ogólne >  >Tryb Eco-Mode >, a następnie wybierz ustawienie > .</p> <p>Uwaga: Przy korzystaniu z ustawienia Eco-Mode może nastąpić spadek wydajności.</p> <p>Czy zadanie drukowania nadal długo trwa?</p>	Zainstaluj dodatkową pamięć drukarki. W celu uzyskania dodatkowych informacji należy skontaktować się z obsługą klienta .	Problem został rozwiązany.

Funkcja łączenia zasobników nie działa

Uwaga: Zasobniki i podajnik do wielu zastosowań nie wykrywają automatycznie rozmiaru papieru. Należy ustawić rozmiar papieru za pomocą menu Rozmiar/typ papieru.

Działanie	Yes (Tak)	No (Nie)
<p>a W menu Papier w panelu sterowania drukarki ustaw typ i rozmiar papieru odpowiadający papierowi załadowanemu do zasobników, które mają być połączone.</p> <p>Uwaga: Rozmiar i typ papieru muszą pasować do zasobników, które mają być połączone.</p> <p>b Wyślij ponownie zadanie drukowania.</p> <p>Czy zasobniki są połączone prawidłowo?</p>	Problem został rozwiązany.	Kontakt obsługa klienta .





Wydruk jest nieprawidłowo dzielony na strony

Działanie	Tak	Nie
<p>Krok 1 Dostosuj ustawienia limit czasu drukowania.</p> <p>a Przy użyciu panelu sterowania drukarki przejdź do opcji: Ustawienia >Ustawienia ogólne >Limity czasu oczekiwania >Oczekiwanie na wydruk</p> <p>b Wybierz wyższą wartość, a następnie (w zależności od modelu drukarki) wybierz opcję  lub Wyślij.</p> <p>c Wyślij ponownie zadanie drukowania.</p> <p>Czy plik został wydrukowany poprawnie?</p>	<p>Problem został rozwiązany.</p>	<p>Przejdź do punktu 2.</p>
<p>Krok 2 a Wyszukaj ręczne podziały stron w oryginalnym pliku. b Wyślij ponownie zadanie drukowania.</p> <p>Czy plik został wydrukowany poprawnie?</p>	<p>Problem został rozwiązany.</p>	<p>Kontakt: obsługa klienta.</p>

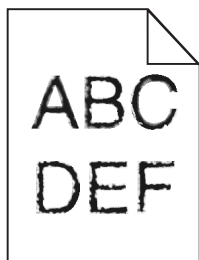
Problemy z jakością wydruku

Znaki mają postrzępione lub nierówne krawędzie



Działanie	Tak	Nie
<p>Krok 1</p> <p>a Wydrukuj listę przykładowych czcionek, aby sprawdzić, czy są one obsługiwane przez drukarkę.</p> <p>1 Przy użyciu panelu sterowania drukarki przejdź do opcji:</p> <p> >Raporty >  >Drukuj czcionki > </p> <p>2 Naciskaj przyciski strzałek, aż pojawi się opcja Czcionki PCL lub Czcionki PostScript, a następnie naciśnij przycisk .</p> <p>b Użyj czcionki obsługiwanej przez drukarkę lub zainstaluj czcionkę, którą chcesz użyć. W celu uzyskania dalszych informacji, skontaktuj się z administratorem systemu.</p> <p>c Wyślij ponownie zadanie drukowania.</p> <p>Czy wydruki nadal zawierają znaki, które mają postrzępione lub nierówne krawędzie?</p>	Przejdź do punktu 2.	Problem został rozwiązany.
<p>Krok 2</p> <p>a Użyj czcionki obsługiwanej przez drukarkę lub zainstaluj czcionkę, którą chcesz użyć na swoim komputerze. W celu uzyskania dalszych informacji, skontaktuj się z administratorem systemu.</p> <p>b Wyślij ponownie zadanie drukowania.</p> <p>Czy wydruki nadal zawierają znaki, które mają postrzępione lub nierówne krawędzie?</p>	Kontakt: obsługa klienta .	Problem został rozwiązany.

Obcięte strony lub obrazy

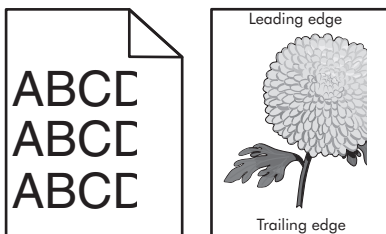

Działanie	Tak	Nie
<p>Krok 1</p> <p>a Ustaw prowadnice szerokości i długości w zasobniku zgodnie z rozmiarem załadowanego papieru.</p> <p>b Wyślij ponownie zadanie drukowania.</p> <p>Czy strona lub obraz są obcięte?</p>	Przejdź do punktu 2.	Problem został rozwiązany.

Działanie	Tak	Nie
<p>Krok 2</p> <p>W menu Papier w panelu sterowania drukarki ustaw typ i rozmiar papieru odpowiadający papierowi załadowanemu do zasobnika.</p> <p>Czy rozmiar i typ papieru odpowiada papierowi załadowanemu do zasobnika?</p>	Przejdź do punktu 3.	<p>Wykonaj co najmniej jedną spośród następujących czynności:</p> <ul style="list-style-type: none"> • Określ rozmiar papieru w ustawieniach zasobnika tak, aby odpowiadał papierowi załadowanemu do zasobnika. • Zmień papier w zasobniku tak, aby odpowiadał rozmiarowi określonym w ustawieniach zasobnika.
<p>Krok 3</p> <p>a W zależności od używanego systemu operacyjnego rozmiar papieru można ustawić za pomocą okna Preferencje drukowania lub Drukuj.</p> <p>b Wyślij ponownie zadanie drukowania.</p> <p>Czy strona lub obraz są obcięte?</p>	Przejdź do punktu 4.	Problem został rozwiązany.
<p>Krok 4</p> <p>a Ponownie zainstaluj zestaw obrazujący.</p> <ol style="list-style-type: none"> 1 Wyjmij nabój z tonerem. 2 Wyjmij zespół obrazujący. <p>Ostrzeżenie — istnieje możliwość uszkodzenia: Nie należy wystawiać zespołu obrazującego na bezpośrednie działanie światła na dłużej niż 10 minut. Długotrwałe działanie światła może negatywnie wpłynąć na jakość wydruku.</p> <ol style="list-style-type: none"> 3 Załaduj zestaw obrazujący, a następnie kasetę. <p>b Wyślij ponownie zadanie drukowania.</p> <p>Czy strona lub obraz są obcięte?</p>	Kontakt: obsługa klienta .	Problem został rozwiązany.

Szare tło na wydrukach

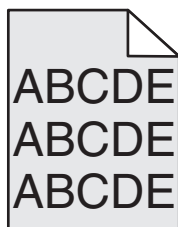

Działanie	Tak	Nie
<p>Krok 1</p> <p>a W menu Jakość panelu sterowania drukarki zmniejsz intensywność toneru.</p> <p>Uwaga: Domyślnym ustawieniem fabrycznym jest 8.</p> <p>b Wyślij ponownie zadanie drukowania.</p> <p>Czy szare tło zniknęło z wydruków?</p>	Problem został rozwiązany.	Przejdź do punktu 2.
<p>Krok 2</p> <p>Ponownie zainstaluj zespół obrazujący i kasetę z tonerem.</p> <p>a Wyjmij nabój z tonerem.</p> <p>b Wyjmij zespół obrazujący.</p> <p>Ostrzeżenie — istnieje możliwość uszkodzenia: Nie należy wystawiać zespołu obrazującego na bezpośrednie działanie światła na dłużej niż 10 minut. Długotrwałe działanie światła może negatywnie wpłynąć na jakość wydruku.</p> <p>c Załaduj zestaw obrazujący, a następnie kasetę.</p> <p>d Wyślij ponownie zadanie drukowania.</p> <p>Czy szare tło zniknęło z wydruków?</p>	Problem został rozwiązany.	Przejdź do punktu 3.
<p>Krok 3</p> <p>Wymień zespół obrazujący, a następnie wyślij ponownie zadanie drukowania.</p> <p>Czy szare tło zniknęło z wydruków?</p>	Problem został rozwiązany.	Kontakt: obsługa klienta .

Na wydrukach pojawiają się poziome puste miejsca

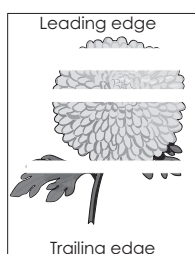

Działanie	Tak	Nie
<p>Krok 1</p> <p>a Sprawdź, czy w używanym programie ustawiony jest prawidłowy wzorzec wypełnienia.</p> <p>b Wyślij ponownie zadanie drukowania.</p> <p>Czy na wydrukach pojawiają się poziome puste miejsca?</p>	Przejdź do punktu 2.	Problem został rozwiązany.

Działanie	Tak	Nie
<p>Krok 2</p> <p>a Załaduj do wskazanego zasobnika lub podajnika papier zalecanego typu.</p> <p>b Wyślij ponownie zadanie drukowania.</p> <p>Czy na wydrukach pojawiają się poziome puste miejsca?</p>	Przejdź do punktu 3.	Problem został rozwiązany.
<p>Krok 3</p> <p>a Rozprowadź toner w zespole obrazującym.</p> <p>1 Wyjmij kasetę z tonerem, a następnie wyjmij zespół obrazujący.</p> <p>2 Mocno potrząśnij zespołem obrazującym.</p> <p>Ostrzeżenie — istnieje możliwość uszkodzenia: Nie należy wystawiać zespołu obrazującego na bezpośrednie działanie światła na dłużej niż 10 minut. Długotrwałe działanie światła może negatywnie wpłynąć na jakość wydruku.</p> <p>3 Ponownie załaduj zespół obrazujący, a następnie kasetę.</p> <p>b Wyślij ponownie zadanie drukowania.</p> <p>Czy na wydrukach pojawiają się poziome puste miejsca?</p>	Przejdź do punktu 4.	Problem został rozwiązany.
<p>Krok 4</p> <p>Wymień zespół obrazujący, a następnie wyślij ponownie zadanie drukowania.</p> <p>Czy na wydrukach pojawiają się poziome puste miejsca?</p>	Kontakt: obsługa klienta .	Problem został rozwiązany.

Nieprawidłowe marginesy na wydrukach

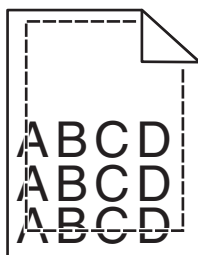

Działanie	Tak	Nie
<p>Krok 1</p> <p>a Ustaw prowadnice szerokości i długości w zasobniku zgodnie z rozmiarem załadowanego papieru.</p> <p>b Wyślij ponownie zadanie drukowania.</p> <p>Czy marginesy są prawidłowe?</p>	Problem został rozwiązany.	Przejdź do punktu 2.

Działanie	Tak	Nie
<p>Krok 2</p> <p>W menu Papier w panelu sterowania drukarki ustaw rozmiar papieru odpowiadający papierowi załadowanemu do zasobnika.</p> <p>Czy rozmiar papieru odpowiada rozmiarowi papieru załadowanemu do zasobnika?</p>	Przejdź do punktu 3.	<p>Wykonaj co najmniej jedną spośród następujących czynności:</p> <ul style="list-style-type: none"> • Określ rozmiar papieru w ustawieniach zasobnika tak, aby odpowiadał papierowi załadowanemu do zasobnika. • Zmień papier w zasobniku tak, aby odpowiadał rozmiarowi określonym w ustawieniach zasobnika.
<p>Krok 3</p> <p>a W zależności od używanego systemu operacyjnego rozmiar papieru można ustawić za pomocą okna Preferencje drukowania lub Drukuj.</p> <p>b Wyślij ponownie zadanie drukowania.</p> <p>Czy marginesy są prawidłowe?</p>	Problem został rozwiązany.	Kontakt: obsługa klienta .

Zwijanie się papieru

Działanie	Tak	Nie
<p>Krok 1</p> <p>Ustaw prowadnice szerokości i długości w zasobniku zgodnie z rozmiarem załadowanego papieru.</p> <p>Czy prowadnice szerokości i długości są ustawione prawidłowo?</p>	Przejdź do punktu 2.	Ustaw prowadnice szerokości i długości.
<p>Krok 2</p> <p>W menu Papier w panelu sterowania drukarki ustaw typ i gramaturę papieru odpowiadające papierowi załadowanemu do zasobnika.</p> <p>Czy ustawienia typu i gramatury papieru odpowiadają typowi i gramaturze papieru załadowanego do zasobnika?</p>	Przejdź do punktu 3.	Zmień ustawienia typu i gramatury papieru tak, aby odpowiadały papierowi załadowanemu do zasobnika.
<p>Krok 3</p> <p>a W zależności od używanego systemu operacyjnego typ i gramaturę papieru można ustawić za pomocą okna Preferencje drukowania lub Drukuj.</p> <p>b Wyślij ponownie zadanie drukowania.</p> <p>Czy papier nadal jest zwinięty?</p>	Przejdź do punktu 4.	Problem został rozwiązany.

Działanie	Tak	Nie
<p>Krok 4</p> <p>a Wyjmij papier z zasobnika i obróć go.</p> <p>b Wyślij ponownie zadanie drukowania.</p> <p>Czy papier nadal jest zwinięty?</p>	Przejdź do punktu 5.	Problem został rozwiązany.
<p>Krok 5</p> <p>a Załaduj papier z nowego opakowania.</p> <p>Uwaga: Papier wchłonął wilgoć z powodu wysokiej wilgotności powietrza. Do chwili użycia papier należy przechowywać w oryginalnym opakowaniu.</p> <p>b Wyślij ponownie zadanie drukowania.</p> <p>Czy papier nadal jest zwinięty?</p>	Kontakt: obsługa klienta .	Problem został rozwiązany.

Nieregularności wydruku

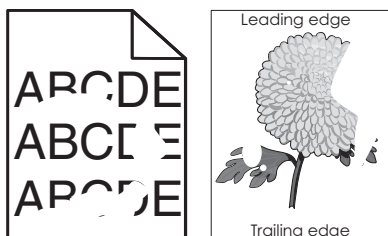

Działanie	Tak	Nie
<p>Krok 1</p> <p>a Ustaw prowadnice szerokości i długości w zasobniku zgodnie z rozmiarem papieru załadowanego do zasobnika.</p> <p>b Wyślij ponownie zadanie drukowania.</p> <p>Czy nieregularności wydruku nadal się pojawiają?</p>	Przejdź do punktu 2.	Problem został rozwiązany.
<p>Krok 2</p> <p>W menu Papier w panelu sterowania drukarki ustaw typ i rozmiar papieru odpowiadający papierowi załadowanemu do zasobnika.</p> <p>Czy ustawienia drukarki odpowiadają typowi i gramaturze papieru załadowanego do zasobnika?</p>	Przejdź do punktu 3.	Zmień ustawienia rozmiaru i typu papieru tak, aby odpowiadały papierowi załadowanemu do zasobnika.
<p>Krok 3</p> <p>a W zależności od używanego systemu operacyjnego typ i gramaturę papieru można ustawić za pomocą okna Preferencje drukowania lub Drukuj.</p> <p>b Wyślij ponownie zadanie drukowania.</p> <p>Czy nieregularności wydruku nadal się pojawiają?</p>	Przejdź do punktu 4.	Problem został rozwiązany.

Działanie	Tak	Nie
<p>Krok 4</p> <p>Sprawdź, czy papier załadowany do zasobnika jest szorstki lub ma fakturę.</p> <p>Czy drukujesz na szorstkim papierze lub papierze z fakturą?</p>	<p>W menu Papier w panelu sterowania drukarki ustaw teksturę papieru odpowiadającą papierowi załadowanemu do zasobnika.</p>	<p>Przejdź do punktu 5.</p>
<p>Krok 5</p> <p>a Załaduj papier z nowego opakowania.</p> <p>Uwaga: Papier wchłonał wilgoć z powodu wysokiej wilgotności powietrza. Do chwili użycia papier należy przechowywać w oryginalnym opakowaniu.</p> <p>b Wyślij ponownie zadanie drukowania.</p> <p>Czy nieregularności wydruku nadal się pojawiają?</p>	<p>Przejdź do punktu 6.</p>	<p>Problem został rozwiązany.</p>
<p>Krok 6</p> <p>Wymień zespół obrazujący, a następnie wyślij ponownie zadanie drukowania.</p> <p>Czy nieregularności wydruku nadal się pojawiają?</p>	<p>Kontakt: obsługa klienta http://support.lexmark.com lub obsługa serwisowa.</p>	<p>Problem został rozwiązany.</p>

Drukarka drukuje puste strony

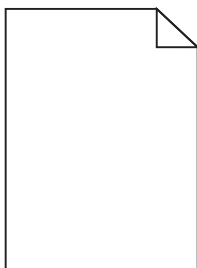

Działanie	Tak	Nie
<p>Krok 1</p> <p>a Sprawdź, czy na powierzchni zespołu obrazującego nie ma resztek opakowania.</p> <ol style="list-style-type: none"> Wyjmij kasetę z tonerem, a następnie wyjmij zespół obrazujący. Sprawdź, czy opakowanie zespołu obrazującego zostało usunięte całkowicie. <p>Ostrzeżenie — istnieje możliwość uszkodzenia: Nie należy wystawiać zespołu obrazującego na bezpośrednie działanie światła na dłużej niż 10 minut. Długotrwałe działanie światła może negatywnie wpłynąć na jakość wydruku.</p> <ol style="list-style-type: none"> Ponownie załaduj zespół obrazujący, a następnie kasetę. <p>b Wyślij ponownie zadanie drukowania.</p> <p>Czy drukarka nadal drukuje puste strony?</p>	<p>Przejdź do punktu 2.</p>	<p>Problem został rozwiązany.</p>

Działanie	Tak	Nie
<p>Krok 2</p> <p>a Rozprowadź toner w zespole obrazującym.</p> <ol style="list-style-type: none"> 1 Wyjmij kasetę z tonerem, a następnie wyjmij zespół obrazujący. 2 Mocno potrząśnij zespołem obrazującym. <p>Ostrzeżenie — istnieje możliwość uszkodzenia: Nie należy wystawiać zespołu obrazującego na bezpośrednie działanie światła na dłużej niż 10 minut. Długotrwałe działanie światła może negatywnie wpłynąć na jakość wydruku.</p> <ol style="list-style-type: none"> 3 Ponownie załaduj zespół obrazujący, a następnie kasetę. <p>b Wyślij ponownie zadanie drukowania.</p> <p>Czy drukarka nadal drukuje puste strony?</p>	Przejdź do punktu 3.	Problem został rozwiązany.
<p>Krok 3</p> <p>Wymień zespół obrazujący, a następnie wyślij ponownie zadanie drukowania.</p> <p>Czy drukarka nadal drukuje puste strony?</p>	Kontakt: obsługa klienta .	Problem został rozwiązany.

Wydruk jest zbyt ciemny

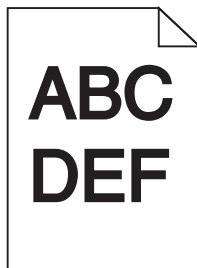

Działanie	Tak	Nie
<p>Krok 1</p> <p>a W menu Jakość panelu sterowania drukarki zmniejsz intensywność toneru.</p> <p>Uwaga: Domyślnym ustawieniem fabrycznym jest 8.</p> <p>b Wyślij ponownie zadanie drukowania.</p> <p>Czy wydruk nadal jest zbyt ciemny?</p>	Przejdź do punktu 2.	Problem został rozwiązany.

Działanie	Tak	Nie
<p>Krok 2</p> <p>a W menu Papier w panelu sterowania drukarki ustaw typ, teksturę i gramaturę papieru odpowiadającą papierowi załadowanemu do zasobnika.</p> <p>b Wyślij ponownie zadanie drukowania.</p> <p>Czy dla zasobnika ustawiono typ, teksturę i gramaturę odpowiednie dla załadowanego papieru?</p>	Przejdź do punktu 3.	<p>Wykonaj co najmniej jedną spośród następujących czynności:</p> <ul style="list-style-type: none"> • Zmień ustawienia typu, tekstury i gramatury papieru tak, aby odpowiadały papierowi załadowanemu do zasobnika. • Zmień papier załadowany w zasobniku na taki, który odpowiada ustawieniom zasobnika dotyczącym typu, tekstury i gramatury.
<p>Krok 3</p> <p>a W zależności od używanego systemu operacyjnego typ, teksturę i gramaturę papieru można ustawić za pomocą okna Preferencje drukowania lub Drukuj.</p> <p>b Wyślij ponownie zadanie drukowania.</p> <p>Czy wydruk nadal jest zbyt ciemny?</p>	Przejdź do punktu 4.	Problem został rozwiązany.
<p>Krok 4</p> <p>Sprawdź, czy papier załadowany do zasobnika jest szorstki lub ma fakturę.</p> <p>Czy drukujesz na szorstkim papierze lub papierze z fakturą?</p>	Przy użyciu panelu sterowania drukarki w menu Tekstura papieru zmień ustawienia tekstury, aby odpowiadały papierowi, na którym drukujesz.	Przejdź do punktu 5.
<p>Krok 5</p> <p>a Załaduj papier z nowego opakowania.</p> <p>Uwaga: Papier wchłonął wilgoć z powodu wysokiej wilgotności powietrza. Do chwili użycia papier należy przechowywać w oryginalnym opakowaniu.</p> <p>b Wyślij ponownie zadanie drukowania.</p> <p>Czy wydruk nadal jest zbyt ciemny?</p>	Przejdź do punktu 6.	Problem został rozwiązany.
<p>Krok 6</p> <p>Wymień zespół obrazujący, a następnie wyślij ponownie zadanie drukowania.</p> <p>Czy wydruk nadal jest zbyt ciemny?</p>	Kontakt: obsługa klienta .	Problem został rozwiązany.

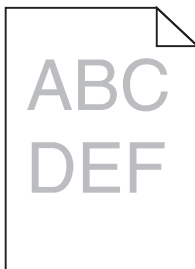
Wydruk jest zbyt jasny

Działanie	Tak	Nie
<p>Krok 1</p> <p>a W menu Jakość panelu sterowania drukarki zwiększ intensywność toneru.</p> <p>Uwaga: Domyślnym ustawieniem fabrycznym jest 8.</p> <p>b Wyślij ponownie zadanie drukowania.</p> <p>Czy wydruk nadal jest zbyt jasny?</p>	Przejdź do punktu 2.	Problem został rozwiązany.
<p>Krok 2</p> <p>W menu Papier w panelu sterowania drukarki ustaw typ, teksturę i gramaturę papieru odpowiadającą papierowi załadowanemu do zasobnika.</p> <p>Czy dla zasobnika ustawiono typ, teksturę i gramaturę odpowiednie dla załadowanego papieru?</p>	Przejdź do punktu 3.	Zmień ustawienia typu, tekstury i gramatury papieru tak, aby odpowiadały papierowi załadowanemu do zasobnika.
<p>Krok 3</p> <p>a W zależności od używanego systemu operacyjnego typ, teksturę i gramaturę papieru można ustawić za pomocą okna Preferencje drukowania lub Drukuj.</p> <p>b Wyślij ponownie zadanie drukowania.</p> <p>Czy wydruk nadal jest zbyt jasny?</p>	Przejdź do punktu 4.	Problem został rozwiązany.
<p>Krok 4</p> <p>Upewnij się, czy papier nie jest szorstki ani nie ma faktury.</p> <p>Czy drukujesz na szorstkim papierze lub papierze z fakturą?</p>	Przy użyciu panelu sterowania drukarki w menu Tekstura papieru zmień ustawienia tekstury, aby odpowiadały papierowi, na którym drukujesz.	przejdź do punktu 5.
<p>Krok 5</p> <p>a Załaduj papier z nowego opakowania.</p> <p>Uwaga: Papier wchłonał wilgoć z powodu wysokiej wilgotności powietrza. Do chwili użycia papier należy przechowywać w oryginalnym opakowaniu.</p> <p>b Wyślij ponownie zadanie drukowania.</p> <p>Czy wydruk nadal jest zbyt jasny?</p>	Przejdź do punktu 6.	Problem został rozwiązany.

Działanie	Tak	Nie
<p>Krok 6</p> <p>a Rozprowadź toner w zespole obrazującym.</p> <ol style="list-style-type: none"> 1 Wyjmij kasetę z tonerem, a następnie wyjmij zestaw obrazujący. 2 Mocno potrząśnij zespołem obrazującym. <p>Ostrzeżenie — istnieje możliwość uszkodzenia: Nie należy wystawiać zespołu obrazującego na bezpośrednie działanie światła na dłużej niż 10 minut. Długotrwałe działanie światła może negatywnie wpłynąć na jakość wydruku.</p> <ol style="list-style-type: none"> 3 Załaduj zestaw obrazujący, a następnie kasetę. <p>b Wyślij ponownie zadanie drukowania.</p> <p>Czy wydruk nadal jest zbyt jasny?</p>	Przejdź do punktu 7.	Problem został rozwiązany.
<p>Krok 7</p> <p>Wymień zespół obrazujący, a następnie wyślij ponownie zadanie drukowania.</p> <p>Czy wydruk nadal jest zbyt jasny?</p>	Kontakt: obsługa klienta .	Problem został rozwiązany.

Drukarka drukuje strony jednolicie czarne



Działanie	Tak	Nie
<p>Krok 1</p> <p>a Ponownie zainstaluj zestaw obrazujący.</p> <ol style="list-style-type: none"> 1 Wyjmij kasetę z tonerem, a następnie wyjmij zespół obrazujący. <p>Ostrzeżenie — istnieje możliwość uszkodzenia: Nie należy wystawiać zespołu obrazującego na bezpośrednie działanie światła na dłużej niż 10 minut. Długotrwałe działanie światła może negatywnie wpłynąć na jakość wydruku.</p> <ol style="list-style-type: none"> 2 Załaduj zestaw obrazujący, a następnie kasetę. <p>b Wyślij ponownie zadanie drukowania.</p> <p>Czy drukarka drukuje strony jednolicie czarne?</p>	Przejdź do punktu 2.	Problem został rozwiązany.
<p>Krok 2</p> <p>Wymień zespół obrazujący, a następnie wyślij ponownie zadanie drukowania.</p> <p>Czy drukarka drukuje strony jednolicie czarne?</p>	Kontakt: obsługa klienta .	Problem został rozwiązany.

Powtarzające się defekty wydruków

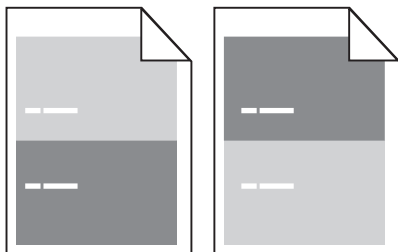

Działanie	Yes (Tak)	No (Nie)
<p>Krok 1 Zmierz odległość między defektami. Sprawdź, czy odległość między defektami jest równa:</p> <ul style="list-style-type: none"> • 97 mm • 47 mm • 38 mm <p>Czy odległość między defektami jest równa jednej z wymienionych wartości?</p>	<p>Przejdź do punktu 2.</p>	<p>1 Sprawdź, czy odległość między defektami jest równa 80 mm</p> <p>2 Zanotuj odległość, a następnie skontaktuj się z obsługa klienta pod adresem http://support.lexmark.com lub z obsługą serwisową.</p>
<p>Krok 2 Wymień zespół obrazujący, a następnie wyślij ponownie zadanie drukowania. Czy nadal pojawiają się powtarzające się defekty?</p>	<p>Skontaktuj się z obsługa klienta pod adresem http://support.lexmark.com lub z obsługą serwisową.</p>	<p>Problem został rozwiązany.</p>

Na wydrukach pojawiają się cienie

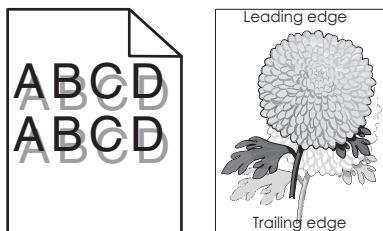

Działanie	Tak	Nie
<p>Krok 1 Załaduj do zasobnika papier o prawidłowym typie i prawidłowej gramaturze.</p> <p>Czy do zasobnika załadowano papier o prawidłowym typie i prawidłowej gramaturze?</p>	Przejdź do punktu 2.	Załaduj do zasobnika papier o prawidłowym typie i prawidłowej gramaturze.
<p>Krok 2 W menu Papier w panelu sterowania drukarki ustaw typ i gramaturę papieru odpowiadające papierowi załadowanemu do zasobnika.</p> <p>Czy dla zasobnika ustawiono odpowiedni typ i odpowiednią gramaturę papieru?</p>	Przejdź do punktu 3.	Zmień papier załadowany w zasobniku na taki, który odpowiada ustawieniom zasobnika dotyczącym typu i gramatury.
<p>Krok 3</p> <p>a W zależności od używanego systemu operacyjnego typ i gramaturę papieru można ustawić za pomocą okna Preferencje drukowania lub Drukuj.</p> <p>b Wyślij ponownie zadanie drukowania.</p> <p>Czy na wydrukach nadal pojawiają się cienie?</p>	Przejdź do punktu 4.	Problem został rozwiązany.
<p>Krok 4 Wymień zespół obrazujący, a następnie wyślij ponownie zadanie drukowania.</p> <p>Czy na wydrukach nadal pojawiają się cienie?</p>	Kontakt: obsługa klienta .	Problem został rozwiązany.

Krzywy wydruk

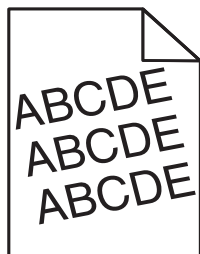

Działanie	Tak	Nie
<p>Krok 1</p> <p>a Ustaw prowadnice szerokości i długości w zasobniku zgodnie z rozmiarem załadowanego papieru.</p> <p>b Wyślij ponownie zadanie drukowania.</p> <p>Czy wydruk nadal jest przekrzywiony?</p>	Przejdź do punktu 2.	Problem został rozwiązany.

Działanie	Tak	Nie
<p>Krok 2</p> <p>a Sprawdź, czy drukowanie odbywa się na papierze obsługiwany przez zasobnik.</p> <p>b Wyślij ponownie zadanie drukowania.</p> <p>Czy wydruk nadal jest przekrzywiony?</p>	Kontakt: obsługa klienta .	Problem został rozwiązany.

Na wydrukach pojawiają się poziome smugi

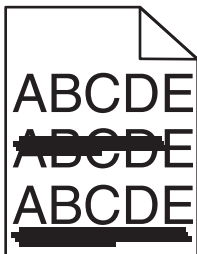

Działanie	Tak	Nie
<p>Krok 1</p> <p>a W zależności od używanego systemu operacyjnego zasobnik lub podajnik można określić za pomocą okna Preferencje drukowania lub Drukuj.</p> <p>b Wyślij ponownie zadanie drukowania.</p> <p>Czy na wydrukach pojawiają się poziome smugi?</p>	Przejdź do punktu 2.	Problem został rozwiązany.
<p>Krok 2</p> <p>W menu Papier w panelu sterowania drukarki ustaw typ i gramaturę papieru odpowiadającą papierowi załadowanemu do zasobnika.</p> <p>Czy ustawienia typu i gramatury papieru odpowiadają typowi i gramaturze papieru załadowanego do zasobnika?</p>	Przejdź do punktu 3.	Zmień ustawienia typu i gramatury papieru tak, aby odpowiadały papierowi załadowanemu do zasobnika.
<p>Krok 3</p> <p>a Załaduj papier z nowego opakowania.</p> <p>Uwaga: Papier wchłonał wilgoć z powodu wysokiej wilgotności powietrza. Do chwili użycia papier należy przechowywać w oryginalnym opakowaniu.</p> <p>b Wyślij ponownie zadanie drukowania.</p> <p>Czy na wydrukach pojawiają się poziome smugi?</p>	Przejdź do punktu 4.	Problem został rozwiązany.

Działanie	Tak	Nie
<p>Krok 4</p> <p>a Ponownie zainstaluj zestaw obrazujący.</p> <p>1 Wyjmij kasetę z tonerem, a następnie wyjmij zespół obrazujący.</p> <p>Ostrzeżenie — istnieje możliwość uszkodzenia: Nie należy wystawiać zespołu obrazującego na bezpośrednie działanie światła na dłużej niż 10 minut. Długotrwałe działanie światła może negatywnie wpłynąć na jakość wydruku.</p> <p>2 Załaduj zestaw obrazujący, a następnie kasetę.</p> <p>b Wyślij ponownie zadanie drukowania.</p> <p>Czy na wydrukach pojawiają się poziome smugi?</p>	Przejdź do punktu 5.	Problem został rozwiązany.
<p>Krok 5</p> <p>Wymień zespół obrazujący, a następnie wyślij ponownie zadanie drukowania.</p> <p>Czy na wydrukach pojawiają się poziome smugi?</p>	Kontakt: obsługa klienta .	Problem został rozwiązany.

Na wydrukach pojawiają się pionowe smugi

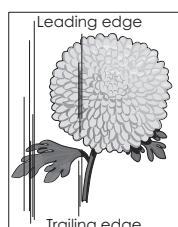
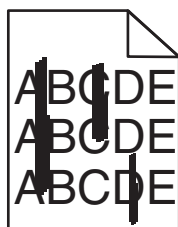

Działanie	Tak	Nie
<p>Krok 1</p> <p>a W zależności od używanego systemu operacyjnego typ, teksturę i gramaturę papieru można ustawić za pomocą okna Preferencje drukowania lub Drukuj.</p> <p>b Wyślij ponownie zadanie drukowania.</p> <p>Czy na wydrukach pojawiają się pionowe smugi?</p>	Przejdź do punktu 2.	Problem został rozwiązany.

Działanie	Tak	Nie
<p>Krok 2</p> <p>W menu Papier w panelu sterowania drukarki ustaw teksturę, typ i gramaturę papieru odpowiadającą papierowi załadowanemu do zasobnika.</p> <p>Czy ustawienia tekstury, typu i gramatury papieru odpowiadają teksturze, typowi i gramaturze papieru załadowanego do zasobnika?</p>	Przejdź do punktu 3.	<p>Wykonaj co najmniej jedną spośród następujących czynności:</p> <ul style="list-style-type: none"> • Zmień ustawienia tekstury, typu i gramatury papieru tak, aby odpowiadały papierowi załadowanemu do zasobnika. • Zmień papier załadowany w zasobniku na taki, który odpowiada ustawieniom zasobnika dotyczącym tekstury, typu i gramatury.
<p>Krok 3</p> <p>a Załaduj papier z nowego opakowania.</p> <p>Uwaga: Papier wchłonał wilgoć z powodu wysokiej wilgotności powietrza. Do chwili użycia papier należy przechowywać w oryginalnym opakowaniu.</p> <p>b Wyślij ponownie zadanie drukowania.</p> <p>Czy na wydrukach pojawiają się pionowe smugi?</p>	Przejdź do punktu 4.	Problem został rozwiązany.
<p>Krok 4</p> <p>a Ponownie zainstaluj zestaw obrazujący.</p> <p>1 Wyjmij kasetę z tonerem, a następnie wyjmij zespół obrazujący.</p> <p>Ostrzeżenie — istnieje możliwość uszkodzenia: Nie należy wystawiać zespołu obrazującego na bezpośrednie działanie światła na dłużej niż 10 minut. Długotrwałe działanie światła może negatywnie wpłynąć na jakość wydruku.</p> <p>2 Załaduj zestaw obrazujący, a następnie kasetę.</p> <p>b Wyślij ponownie zadanie drukowania.</p> <p>Czy na wydrukach pojawiają się pionowe smugi?</p>	Przejdź do punktu 5.	Problem został rozwiązany.
<p>Krok 5</p> <p>Wymień zespół obrazujący, a następnie wyślij ponownie zadanie drukowania.</p> <p>Czy na wydrukach pojawiają się pionowe smugi?</p>	Kontakt: obsługa klienta http://support.lexmark.com lub obsługa serwisowa.	Problem został rozwiązany.

Na wydrukach pojawiają się plamki toneru

Działanie	Tak	Nie
Wymień zespół obrazujący, a następnie wyślij ponownie zadanie drukowania. Czy na wydrukach pojawiają się plamki toneru?	Kontakt: obsługa klienta .	Problem został rozwiązany.

Toner się ściera

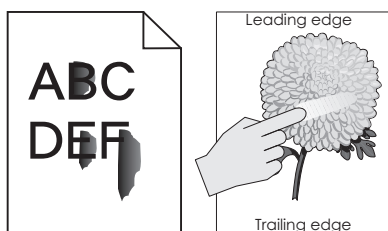

Działanie	Tak	Nie
Krok 1 W menu Papier na panelu sterowania drukarki sprawdź ustawienia typu, faktury i gramatury papieru. Czy ustawienia typu, faktury i gramatury papieru odpowiadają papierowi załadowanemu do zasobnika?	Przejdź do punktu 2.	Zmień ustawienia typu, tekstury i gramatury papieru tak, aby odpowiadały papierowi załadowanemu do zasobnika.
Krok 2 Wyślij ponownie zadanie drukowania. Czy toner nadal się ściera?	Skontaktuj się z obsługą klienta .	Problem został rozwiązany.

Jakość wydruku na folii jest niska

Działanie	Tak	Nie
Krok 1 W menu Papier w panelu sterowania drukarki ustaw typ papieru odpowiadający papierowi załadowanemu do zasobnika. Czy dla zasobnika typ papieru został ustawiony jako Folia?	Przejdź do punktu 2.	Ustaw typ papieru na Folia.
Krok 2 a Sprawdź, czy używany jest zalecany typ folii. b Wyślij ponownie zadanie drukowania. Czy jakość wydruku nadal jest niska?	Kontakt: obsługa klienta .	Problem został rozwiązany.

Nierówna gęstość wydruku

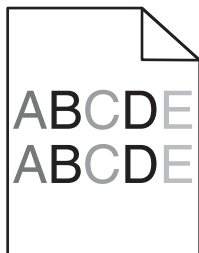

Działanie	Tak	Nie
<p>Wymień zespół obrazujący, a następnie wyślij ponownie zadanie drukowania.</p> <p>Czy gęstość wydruku jest nierówna?</p>	<p>Kontakt: obsługa klienta.</p>	<p>Problem został rozwiązany.</p>

Na wydrukach pojawiają się pionowe puste miejsca

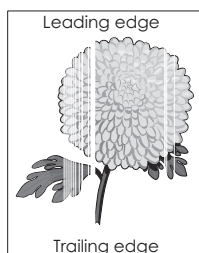

Działanie	Tak	Nie
<p>Krok 1</p> <p>a Sprawdź, czy w używanym programie ustawiony jest prawidłowy wzorzec wypełnienia.</p> <p>b Wyślij ponownie zadanie drukowania.</p> <p>Czy na wydrukach pojawiają się pionowe puste miejsca?</p>	<p>Przejdź do punktu 2.</p>	<p>Problem został rozwiązany.</p>
<p>Krok 2</p> <p>a W menu Papier w panelu sterowania drukarki ustaw typ i gramaturę papieru odpowiadające papierowi załadowanemu do zasobnika.</p> <p>b Wyślij ponownie zadanie drukowania.</p> <p>Czy na wydrukach pojawiają się pionowe puste miejsca?</p>	<p>Przejdź do punktu 3.</p>	<p>Problem został rozwiązany.</p>
<p>Krok 3</p> <p>Sprawdź, czy używany jest zalecany typ papieru.</p> <p>a Załaduj do wskazanego zasobnika lub podajnika papier zalecanego typu.</p> <p>b Wyślij ponownie zadanie drukowania.</p> <p>Czy na wydrukach pojawiają się pionowe puste miejsca?</p>	<p>Przejdź do punktu 4.</p>	<p>Problem został rozwiązany.</p>

Działanie	Tak	Nie
<p>Krok 4</p> <p>a Rozprowadź toner w zespole obrazującym.</p> <ol style="list-style-type: none"> 1 Wyjmij kasetę z tonerem, a następnie wyjmij zespół obrazujący. 2 Mocno potrząśnij zespołem obrazującym. <p>Ostrzeżenie — istnieje możliwość uszkodzenia: Nie należy wystawiać zespołu obrazującego na bezpośrednie działanie światła na dłużej niż 10 minut. Długotrwałe działanie światła może negatywnie wpłynąć na jakość wydruku.</p> <ol style="list-style-type: none"> 3 Ponownie załaduj zespół obrazujący, a następnie kasetę. <p>b Wyślij ponownie zadanie drukowania.</p> <p>Czy na wydrukach pojawiają się pionowe puste miejsca?</p>	<p>Kontakt obsługa klienta.</p> <p>Uwaga: Moduł skanera laserowego może być uszkodzony.</p>	<p>Problem został rozwiązany.</p>

Nie można uzyskać połączenia z wbudowanym serwerem WWW

Działanie	Tak	Nie
<p>Krok 1</p> <ol style="list-style-type: none"> a Włącz drukarkę. b Uruchom przeglądarkę sieci Web, a następnie wpisz adres IP drukarki. c Naciśnij klawisz Enter. <p>Czy wbudowany serwer WWW uruchamia się?</p>	<p>Problem został rozwiązany.</p>	<p>Przejdź do punktu 2.</p>
<p>Krok 2</p> <p>Upewnij się, że adres IP drukarki jest poprawny.</p> <ol style="list-style-type: none"> a Wyświetl adres IP drukarki: <ul style="list-style-type: none"> • W sekcji TCP/IP w menu Sieć/porty • Na wydrukowanej stronie konfiguracji sieci lub stronie ustawień menu — w sekcji TCP/IP <p>Uwaga: Adres IP ma postać czterech liczb oddzielonych kropkami, na przykład 123.123.123.123.</p> b Uruchom przeglądarkę sieci Web, a następnie wpisz adres IP. <p>Uwaga: W zależności od ustawień sieci konieczne może być wprowadzenie „https://” zamiast „http://” przed adresem IP drukarki, aby uzyskać dostęp do wbudowanego serwera WWW.</p> c Naciśnij klawisz Enter. <p>Czy wbudowany serwer WWW uruchamia się?</p>	<p>Problem został rozwiązany.</p>	<p>Przejdź do punktu 3.</p>

Działanie	Tak	Nie
<p>Krok 3</p> <p>Sprawdź, czy sieć działa.</p> <p>a Wydrukuj stronę z konfiguracją sieci.</p> <p>b Sprawdź w pierwszej sekcji strony z informacjami na temat konfiguracji sieci, czy stan drukarki to Podłączona.</p> <p>Uwaga: Jeśli stan ma wartość Niepodłączona, może to oznaczać, że połączenie zostało przerwane lub jest uszkodzony kabel sieciowy. Skontaktuj się z administratorem systemu w celu rozwiązania problemu, a następnie wydrukuj kolejną stronę konfiguracji sieci.</p> <p>c Uruchom przeglądarkę sieci Web, a następnie wpisz adres IP drukarki.</p> <p>d Naciśnij klawisz Enter.</p> <p>Czy wbudowany serwer WWW uruchamia się?</p>	Problem został rozwiązany.	Przejdź do punktu 4.
<p>Krok 4</p> <p>Sprawdź, czy kable są prawidłowo podłączone do drukarki i serwera druku.</p> <p>a Podłącz kable prawidłowo. Więcej informacji na ten temat można znaleźć w dokumentacji instalacyjnej dostarczonej z drukarką.</p> <p>b Uruchom przeglądarkę sieci Web, a następnie wpisz adres IP drukarki.</p> <p>c Naciśnij klawisz Enter.</p> <p>Czy wbudowany serwer WWW uruchamia się?</p>	Problem został rozwiązany.	Przejdź do punktu 5.
<p>Krok 5</p> <p>Tymczasowo wyłącz serwery proxy sieci Web.</p> <p>Serwery proxy mogą blokować lub uniemożliwiać dostęp do pewnych stron internetowych, włącznie z aplikacją Embedded Web Server.</p> <p>Czy wbudowany serwer WWW uruchamia się?</p>	Problem został rozwiązany.	Skontaktuj się z administratorem systemu.

Kontakt z obsługą klienta

Podczas rozmowy z personelem centrum obsługi klienta należy opisać występujący problem, podać treść komunikatów wyświetlanych na ekranie drukarki oraz przedstawić wszelkie kroki podjęte dotychczas w celu rozwiązania problemu.

Należy znać model drukarki i jej numer seryjny. Informacje te można znaleźć na etykiecie umieszczonej z tyłu drukarki. Numer seryjny znajduje się również na stronie ustawień menu.

Lexmark zna różne sposoby rozwiązywania problemów z drukarką. Odwiedź witrynę firmy Lexmark w sieci Web pod adresem <http://support.lexmark.com> i wybierz jeden z poniższych:

Biblioteka techniczna	Przeglądanie biblioteki podręczników, dokumentacji pomocy, sterowników i innych plików do pobrania, które służą do rozwiązywania typowych problemów.
E-mail	Wysłanie do zespołu firmy Lexmark wiadomości e-mail z opisem problemu. Przedstawiciel serwisu w krótkim czasie wyśle odpowiedź z informacjami dotyczącymi rozwiązania problemu.

Rozmowa na żywo	Bezpośrednia rozmowa z przedstawicielem serwisu. Pracownicy serwisu podpowiadają, jak rozwiązać problem lub świadczą Usługi pomocy polegające na zdalnym połączeniu się z komputerem klienta, rozwiązaniu problemów, zainstalowaniu aktualizacji lub wykonaniu innych czynności usprawniających korzystanie z produktów firmy Lexmark.
------------------------	--

Można również skorzystać z pomocy telefonicznej. W USA i Kanadzie dostępny jest numer telefonu 1-800-539-6275. W innych krajach lub regionach należy odwiedzić witrynę internetową pod adresem <http://support.lexmark.com>.

Oświadczenia

Informacje o produkcie

Nazwa produktu:

Lexmark MS410d, MS410dn

Typ urządzenia:

4514

Modele:

420, 430

Informacje o wydaniu

Sierpień 2014

Niniejsze oświadczenie nie ma zastosowania w krajach, w których podobne postanowienia są niezgodne z obowiązującym prawem: FIRMA LEXMARK INTERNATIONAL, INC. DOSTARCZA TĘ PUBLIKACJĘ „W STANIE, W JAKIM SIĘ ZNAJDUJE”, BEZ JAKICHKOLWIEK WYRAŻNYCH LUB DOMNIEMANYCH RĘKOJMI I GWARANCJI, W TYM BEZ DOMNIEMANYCH GWARANCJI PRZYDATNOŚCI HANDLOWEJ I UŻYTECZNOŚCI DO OKREŚLONYCH CELÓW. W niektórych krajach wykluczenie gwarancji wyraźnych lub domniemanych w przypadku określonych transakcji jest niedozwolone, dlatego to oświadczenie może nie dotyczyć wszystkich użytkowników.

Niniejsza publikacja może zawierać nieścisłości techniczne lub błędy drukarskie. Przedstawione informacje podlegają okresowym zmianom; zmiany te będą uwzględniane w kolejnych wydaniach. Udoskonalenia lub zmiany opisanych tutaj produktów lub programów mogą być wprowadzane w dowolnym czasie.

Znajdujące się w niniejszej publikacji odnośniki do produktów, programów lub usług nie oznaczają, że ich producent zamierza udostępnić je we wszystkich krajach, w których działa. Umieszczenie odnośnika do produktu, programu lub usługi nie oznacza, że dozwolone jest używanie wyłącznie tego produktu, programu lub usługi. Zamiast tego produktu, programu lub usługi można użyć funkcjonalnie równoważnego zamiennika, pod warunkiem jednak, że nie narusza to niczyjej własności intelektualnej. Ocena i testowanie współdziałania z innymi produktami, programami lub usługami, poza jawnie wymienionymi przez wytwórcę, odbywa się na odpowiedzialność użytkownika.

Pomoc techniczną firmy Lexmark można uzyskać w witrynie <http://support.lexmark.com>.

Informacje o materiałach eksploatacyjnych oraz pliki do pobrania można znaleźć w witrynie www.lexmark.com.

© 2014 Lexmark International, Inc.

Wszelkie prawa zastrzeżone.

GOVERNMENT END USERS

The Software Program and any related documentation are "Commercial Items," as that term is defined in 48 C.F.R. 2.101, "Computer Software" and "Commercial Computer Software Documentation," as such terms are

used in 48 C.F.R. 12.212 or 48 C.F.R. 227.7202, as applicable. Consistent with 48 C.F.R. 12.212 or 48 C.F.R. 227.7202-1 through 227.7207-4, as applicable, the Commercial Computer Software and Commercial Software Documentation are licensed to the U.S. Government end users (a) only as Commercial Items and (b) with only those rights as are granted to all other end users pursuant to the terms and conditions herein.

Znaki towarowe

Lexmark, logo Lexmark z symbolem diamentu i MarkVision są znakami towarowymi firmy Lexmark International, Inc. zastrzeżonymi w USA i/lub innych krajach.

Mac i logo Mac są znakami towarowymi firmy Apple Inc. zastrzeżonymi w Stanach Zjednoczonych i innych krajach.

Nazwa PCL® jest zastrzeżonym znakiem towarowym firmy Hewlett-Packard. PCL jest oznaczeniem firmy Hewlett-Packard dla zestawu poleceń (języka) i funkcji stosowanych w drukarkach tej firmy. Ta drukarka została zaprojektowana w taki sposób, aby była zgodna z językiem PCL. Oznacza to, że rozpoznaje ona polecenia języka PCL używane w różnych aplikacjach i emuluje funkcje odpowiadające tym poleceniom.

Wszystkie pozostałe znaki towarowe są własnością odpowiednich firm.

Nazwa i logo AirPrint stanowią znaki towarowe firmy Apple Inc.

Uwagi dotyczące składnika modułowego

Niniejszy produkt może zawierać następujące składniki modułowe:

Typ/model firmy Lexmark zgodny z normami LEX-M01-005; FCC ID:IYLLEXM01005; IC:2376A-M01005

Oświadczenia dotyczące licencji

Wszystkie informacje dotyczące licencji tego produktu znajdują się w katalogu głównym na płycie instalacyjnej oprogramowania.

Poziomy emisji hałasu

Poniższe pomiary wykonane zostały zgodnie z normą ISO 7779 i zgłoszone zgodnie z normą ISO 9296.

Uwaga: Niektóre tryby mogą nie dotyczyć tego produktu.

Średnie ciśnienie akustyczne w odległości 1 metra, dBA	
Drukowanie	54
Gotowa	nd.

Wartości mogą ulec zmianie. Aktualne wartości można znaleźć na stronie www.lexmark.com.

Dyrektywa WEEE dotycząca zużytego sprzętu elektrycznego i elektronicznego



Symbol WEEE stosuje się do oznaczania produktów elektronicznych, które w krajach Unii Europejskiej podlegają specjalnym programom i procedurom recyklingu. Zachęcamy do recyklingu naszych produktów.

W razie dalszych pytań dotyczących opcji recyklingu należy odwiedzić witrynę sieci Web firmy Lexmark pod adresem www.lexmark.com, aby uzyskać numer telefonu do lokalnego biura sprzedaży.

India E-Waste notice

This product complies with the India E-Waste (Management and Handling) Rules, 2011, which prohibit use of lead, mercury, hexavalent chromium, polybrominated biphenyls, or polybrominated diphenyl ethers in concentrations exceeding 0.1% by weight and 0.01% by weight for cadmium, except for the exemption set in Schedule II of the Rules.

Wyrzucanie produktów

Nie należy wyrzucać drukarki ani materiałów eksploatacyjnych w taki sam sposób, jak odpadów domowych. Informacji na temat możliwości wyrzucania i recyklingu należy zasięgnąć u lokalnych władz.

Oświadczenie dotyczące wrażliwości na wyładowania elektrostatyczne



Ten symbol oznacza części wrażliwe na wyładowania elektrostatyczne. Przed dotknięciem miejsc w pobliżu tych symboli należy dotknąć metalowej obudowy drukarki.

ENERGY STAR

Każdy produkt firmy Lexmark oznaczony symbolem ENERGY STAR na samym produkcie lub na ekranie rozruchowym posiada certyfikat zgodności z wymogami programu ENERGY STAR amerykańskiej Agencji Ochrony Środowiska (EPA) zgodnie z konfiguracją ustaloną w czasie wysyłki przez firmę Lexmark.



Informacje o temperaturze

Temperatura otoczenia podczas pracy	Od 16°C do 32°C (od 60°F do 90°F)
Temperatura podczas transportu	-40–43,3°C (-40–110°F)
Temperatura i wilgotność względna podczas transportu	Od +2 do +35°C (od +34 do +95°F) od 8 do 80% RH

Oświadczenie dotyczące lasera

Drukarka posiada certyfikat zgodności z wymaganiami normy amerykańskiej DHHS-21 CFR, rozdział I, podrozdział J, dla urządzeń laserowych klasy I (1) i certyfikat zgodności z wymaganiami obowiązującej w innych krajach normy IEC 60825-1 dla urządzeń laserowych klasy I (1).

Urządzenia laserowe klasy I nie są uważane za niebezpieczne. Drukarka zawiera wewnętrzny laser klasy IIIb (3b), który jest 7-miliwatowym laserem z arsenku galu działającym w zakresie długości fal od 655 do 675 nanometrów. Laser i drukarka są tak zaprojektowane, aby nigdy podczas normalnego działania, konserwacji lub zalecanych warunków serwisowych żaden człowiek nie był narażony na promieniowanie laserowe powyżej poziomu klasy I.

Naklejka z informacjami o laserze

Na drukarce może być umieszczona naklejka informująca o laserze, jak pokazano na rysunku:

DANGER - Invisible laser radiation when cartridges are removed and interlock defeated. Avoid exposure to laser beam.
 PERIGO - Radiação a laser invisível será liberada se os cartuchos forem removidos e o lacre rompido. Evite a exposição aos feixes de laser.
 Opasnost - Nevidljivo lasersko zračenje kada su kasete uklonjene i poništena sigurnosna veza. Izbjegavati izlaganje zracima.
 NEBEZPEČÍ - Když jsou vyjmuty kazety a je odblokována pojistka, ze zařízení je vysíláno neviditelné laserové záření. Nevystavujte se působení laserového paprsku.
 FARE - Usynlig laserstråling, når patroner fjernes, og spærreanordningen er slået fra. Undgå at blive udsat for laserstrålen.
 GEVAAR - Onzichtbare laserstraling wanneer cartridges worden verwijderd en een vergrendeling wordt genegeerd. Voorkom blootstelling aan de laser.
 DANGER - Rayonnements laser invisibles lors du retrait des cartouches et du déverrouillage des loquets. Éviter toute exposition au rayon laser.
 VAARA - Näkymätöntä lasersäteilyä on varottava, kun värikasetit on poistettu ja lukitus on auki. Vältä lasersäteelle altistumista.
 GEFAHR - Unsichtbare Laserstrahlung beim Herausnehmen von Druckkassetten und offener Sicherheitssperre. Laserstrahl meiden.
 ΚΙΝΔΥΝΟΣ - Έκλυση αόρατης ακτινοβολίας laser κατά την αφαίρεση των κασετών και την απασφάλιση της μανδάλωσης. Αποφεύγετε την έκθεση στην ακτινοβολία laser.
 VESZÉLY - Nem látható lézersugárzás fordulhat elő a patronok eltávolításakor és a zárószervezet felbontásakor. Kerülje a lézersugárnak való kitettséget.
 PERICOLO - Emissione di radiazioni laser invisibili durante la rimozione delle cartucce e del blocco. Evitare l'esposizione al raggio laser.
 FARE - Usynlig laserstråling når kassetten tas ut og sperren er satt ut av spill. Unngå eksponering for laserstrålen.
 NIEBEZPIECZENSTWO - niewidzialne promieniowanie laserowe podczas usuwania kaset i blokady. Należy unikać naświetlenia promieniem lasera.
 ОПАСНО! Невидимое лазерное излучение при извлеченных картриджах и снятии блокировки. Избегайте воздействия лазерных лучей.
 Pozor - Nebezpečnostvo neviditeľného laserového žiarenia pri odobratých kazetách a odblokovanej poistke. Nevystavujte sa lúčom.
 PELIGRO: Se producen radiaciones láser invisibles al extraer los cartuchos con el interbloqueo desactivado. Evite la exposición al haz de láser.
 FARA - Osynlig laserstråling när patroner tas ur och spärrmekanismen är upphävd. Undvik exponering för laserstrålen.
 危険 - 当移除碳粉盒及互锁失效时会产生看不见的激光辐射, 请避免暴露在激光光束下。
 危険 - 移除碳粉匣與安全連續開關失效時會產生看不見的雷射輻射。請避免暴露在雷射光束下。
 危険 - カートリッジが取り外され、内部ロックが無効になると、見えないレーザー光が放射されます。このレーザー光に当たらないようにしてください。

Zużycie energii

Pobór mocy przez produkt

W poniższej tabeli przedstawiono charakterystyki poboru mocy przez produkt.

Uwaga: Niektóre tryby mogą nie dotyczyć tego produktu.

Tryb	Opis	Pobór mocy (W)
Drukowanie	Urządzenie tworzy wydruk z elektronicznych informacji wejściowych.	Jednostronnie: 560; Dwustronnie: 380
Kopiuje	Urządzenie tworzy wydruk z oryginałów dokumentów w postaci dokumentów drukowanych.	ND
Skanuj	Urządzenie skanuje dokumenty drukowane.	ND
Gotowa	Urządzenie oczekuje na zadanie drukowania.	6
tryb czuwania	Urządzenie znajduje się w trybie oszczędzania energii.	2,5
Tryb hibernacji	Urządzenie znajduje się w trybie zaawansowanego oszczędzania energii.	0,5
Wyłączone	Urządzenie jest podłączone do gniazda elektrycznego, ale przełącznik zasilania jest wyłączony.	0,0

Wielkości poboru mocy podane w powyższej tabeli są wartościami uśrednionymi w czasie. Chwilowy pobór mocy może być znacznie większy niż wartość średnia.

Wartości mogą ulec zmianie. Aktualne wartości można znaleźć na stronie www.lexmark.com.

Tryb czuwania

W drukarce dostępny jest tryb oszczędzania energii nazywany *trybem czuwania*. Tryb czuwania zmniejsza zużycie energii przez obniżenie poboru mocy w przedłużonych okresach bezczynności urządzenia. Tryb czuwania jest włączany automatycznie, jeśli produkt nie jest używany przez określony czas zwany *limitem czasu trybu czuwania*.

Domyślne ustawienie fabryczne limitu czasu trybu czuwania dla tego produktu (w minutach):	20
---	----

Limit czasu trybu czuwania można zmieniać w przedziale od 1 minuty do 120 minut za pomocą menu konfiguracji. Ustawienie niskiej wartości limitu czasu trybu czuwania przyczynia się do ograniczenia zużycia energii elektrycznej, jednak może być przyczyną wydłużenia czasu reakcji produktu. Ustawienie wysokiej wartości limitu czasu trybu czuwania umożliwia uzyskanie krótkiego czasu reakcji, jednak jest związane z większym zużyciem energii elektrycznej.

tryb hibernacji

To urządzenie umożliwia pracę w trybie bardzo niskiego poboru energii o nazwie *Tryb hibernacji*. Gdy urządzenie jest w trybie hibernacji, wszystkie inne systemy i urządzenia są bezpiecznie wyłączone.

Tryb hibernacji można włączyć, stosując jedną z następujących metod:

- Przy użyciu limitu czasu hibernacji
- Przy użyciu opcji Zarządzanie trybami zasilania
- Przy użyciu przycisku czuwania/hibernacji

Fabryczne ustawienie domyślne limity czasu hibernacji tego urządzenia we wszystkich krajach i regionach	3 dni
---	-------

Czas mierzony od zakończenia zadania drukowania, po upływie którego drukarka przechodzi do trybu hibernacji, można ustawić w zakresie od jednej godziny do jednego miesiąca.

Tryb wyłączenia

Jeśli to urządzenie jest wyposażone w tryb wyłączenia, który wciąż pobiera niewielką ilość mocy, aby całkowicie zatrzymać pobór mocy, należy odłączyć przewód zasilający z gniazda elektrycznego.

Całkowite zużycie energii

Czasami pomocne jest obliczenie całkowitego zużycia energii przez urządzenie. Ponieważ pobór mocy wyrażany jest w watach, aby obliczyć zużycie energii, należy pomnożyć pobór mocy przez czas pracy urządzenia w każdym z trybów. Całkowite zużycie energii jest sumą zużycia energii w poszczególnych trybach.

Zgodność z dyrektywami Wspólnoty Europejskiej

Ten produkt spełnia wymagania ochronne dyrektyw 2004/108/WE, 2006/95/WE, 2009/125/WE i 2011/65/WE Rady Wspólnoty Europejskiej, dotyczących dostosowania i harmonizacji przepisów państw członkowskich w zakresie zgodności elektromagnetycznej, bezpieczeństwa sprzętu elektrycznego przeznaczonego do pracy w określonym zakresie napięć, ekologicznej konstrukcji produktów związanych ze zużyciem energii, a także ograniczeń związanych ze stosowaniem niektórych substancji niebezpiecznych w urządzeniach elektrycznych i elektronicznych.

Producentem urządzeń jest: Lexmark International, Inc., 740 West New Circle Road, Lexington, KY, 40550 USA. Autoryzowanym przedstawicielem jest: Lexmark International Technology Hungária Kft., 8 Lechner Ödön fasor, Millennium Tower III, 1095 Budapeszt WĘGRY. Deklaracja zgodności z postanowieniami Dyrektyw jest udostępniana na prośbę przez Autoryzowanego przedstawiciela.

Niniejszy produkt spełnia ograniczenia dla klasy B normy EN 55022 i wymagania dotyczące bezpieczeństwa normy EN 60950-1.

Uwagi dotyczące przepisów związanych z produktami bezprzewodowymi

Ta sekcja zawiera następujące informacje dotyczące przepisów związanych z produktami bezprzewodowymi, na przykład zawierającymi nadajniki, lecz także dotyczące bezprzewodowych kart sieciowych lub zbliżeniowych czytników kart.

Zagrożenie promieniowaniem o częstotliwości radiowej

Wypromieniowywana moc wyjściowa tego urządzenia jest znacznie mniejsza niż ustalone przez komisję FCC i inne instytuty normalizacyjne limity wystawienia na promieniowanie o częstotliwości radiowej. Aby urządzenie spełniało wymagania komisji FCC i innych instytutów normalizacyjnych dotyczące zagrożenia promieniowaniem o częstotliwości radiowej, między anteną a jakąkolwiek osobą należy zachować odległość co najmniej 20 cm (8 cali).

Informacje dla użytkowników w Unii Europejskiej

Produkty oznakowane znakiem CE spełniają wymagania ochronne dyrektyw 2004/108/WE, 2006/95/WE, 1999/5/WE oraz 2009/125/WE Rady Wspólnoty Europejskiej, dotyczących dostosowania i harmonizacji przepisów państw członkowskich w zakresie zgodności elektromagnetycznej i bezpieczeństwa sprzętu elektrycznego przeznaczonego do pracy w określonym zakresie napięć, sprzętu radiowego i końcowych urządzeń telekomunikacyjnych oraz oszczędności zużycia energii przez urządzenia.

Zgodność jest oznaczona za pomocą znaku CE.



Producentem urządzeń jest: Lexmark International, Inc., 740 West New Circle Road, Lexington, KY, 40550 USA. Autoryzowanym przedstawicielem jest: Lexmark International Technology Hungária Kft., 8 Lechner Ödön fasor, Millennium Tower III, 1095 Budapeszt WĘGRY. Deklaracja zgodności z wymogami Dyrektyw jest udostępniana na prośbę przez Autoryzowanego przedstawiciela.

Niniejszy produkt spełnia ograniczenia dla klasy B normy EN 55022 i wymagania dotyczące bezpieczeństwa normy EN 60950-1.

Więcej informacji na temat zgodności można znaleźć w tabeli na końcu sekcji Informacje.

Tego produktu można używać w krajach podanych w tabeli poniżej.

Austria	Belgia	Bułgaria	Szwajcaria	Cypr	Republika Czeska	Niemcy	Dania	Estonia
Grecja	Hiszpania	Finlandia	Francja	Chorwacja	Węgry	Irlandia	Islandia	Włochy

Liechtenstein	Litwa	Luksemburg	Łotwa	Malta	Holandia	Norwegia	Polska	Portugalia
Rumunia	Szwecja	Słowenia	Słowacja	Turcja	Wielka Brytania			

Česky	Společnost Lexmark International, Inc. tímto prohlašuje, že výrobek tento výrobek je ve shodě se základními požadavky a dalšími příslušnými ustanoveními směrnice 1999/5/ES.
Dansk	Lexmark International, Inc. erklærer herved, at dette produkt overholder de væsentlige krav og øvrige relevante krav i direktiv 1999/5/EF.
Deutsch	Hiermit erklärt Lexmark International, Inc., dass sich das Gerät dieses Gerät in Übereinstimmung mit den grundlegenden Anforderungen und den übrigen einschlägigen Bestimmungen der Richtlinie 1999/5/EG befindet.
Ελληνική	ΜΕ ΤΗΝ ΠΑΡΟΥΣΑ Η LEXMARK INTERNATIONAL, INC. ΔΗΛΩΝΕΙ ΟΤΙ ΑΥΤΟ ΤΟ ΠΡΟΪΟΝ ΣΥΜΜΟΡΦΩΝΕΤΑΙ ΠΡΟΣ ΤΙΣ ΟΥΣΙΩΔΕΙΣ ΑΠΑΙΤΗΣΕΙΣ ΚΑΙ ΤΙΣ ΛΟΙΠΕΣ ΣΧΕΤΙΚΕΣ ΔΙΑΤΑΞΕΙΣ ΤΗΣ ΟΔΗΓΙΑΣ 1999/5/ΕΚ.
English	Hereby, Lexmark International, Inc., declares that this type of equipment is in compliance with the essential requirements and other relevant provisions of Directive 1999/5/EC.
Español	Por medio de la presente, Lexmark International, Inc. declara que este producto cumple con los requisitos esenciales y cualesquiera otras disposiciones aplicables o exigibles de la Directiva 1999/5/CE.
Eesti	Käesolevaga kinnitab Lexmark International, Inc., et seade see toode vastab direktiivi 1999/5/EÜ põhinõuetele ja nimetatud direktiivist tulenevatele muudele asjakohastele sätetele.
Suomi	Lexmark International, Inc. vakuuttaa täten, että tämä tuote on direktiivin 1999/5/EY oleellisten vaatimusten ja muiden sitä koskevien direktiivin ehtojen mukainen.
Français	Par la présente, Lexmark International, Inc. déclare que l'appareil ce produit est conforme aux exigences fondamentales et autres dispositions pertinentes de la directive 1999/5/CE.
Magyar	Alulírott, Lexmark International, Inc. nyilatkozom, hogy a termék megfelel a vonatkozó alapvető követelményeknek és az 1999/5/EC irányelv egyéb előírásainak.
Íslenska	Hér með lýsir Lexmark International, Inc. yfir því að þessi vara er í samræmi við grunnkröfur og aðrar kröfur, sem gerðar eru í tilskipun 1999/5/EC.
Italiano	Con la presente Lexmark International, Inc. dichiara che questo prodotto è conforme ai requisiti essenziali ed alle altre disposizioni pertinenti stabilite dalla direttiva 1999/5/CE.
Latviski	Ar šo Lexmark International, Inc. deklarē, ka šis izstrādājums atbilst Direktīvas 1999/5/EK būtiskajām prasībām un citiem ar to saistītajiem noteikumiem.
Lietuvių	Šiuo Lexmark International, Inc. deklaruoja, kad šis produktas atitinka esminius reikalavimus ir kitas 1999/5/EB direktyvos nuostatas.
Malti	Bil-preżenti, Lexmark International, Inc., jiddikjara li dan il-prodott huwa konformi mal-ħtiġijiet essenzjali u ma dispożizzjonijiet oħrajn relevanti li jinsabu fid-Direttiva 1999/5/KE.
Nederlands	Hierbij verklaart Lexmark International, Inc. dat het toestel dit product in overeenstemming is met de essentiële eisen en de andere relevante bepalingen van richtlijn 1999/5/EG.
Norsk	Lexmark International, Inc. erklærer herved at dette produktet er i samsvar med de grunnleggende krav og øvrige relevante krav i direktiv 1999/5/EF.
Polski	Niniejszym Lexmark International, Inc. oświadcza, że niniejszy produkt jest zgodny z zasadniczymi wymogami oraz pozostałymi stosownymi postanowieniami Dyrektywy 1999/5/EC.
Português	A Lexmark International Inc. declara que este este produto está conforme com os requisitos essenciais e outras disposições da Diretiva 1999/5/CE.
Slovensky	Lexmark International, Inc. týmto vyhlasuje, že tento produkt spĺňa základné požiadavky a všetky príslušné ustanovenia smernice 1999/5/ES.

Slovensko	Lexmark International, Inc. izjavlja, da je ta izdelek v skladu z bistvenimi zahtevami in ostalimi relevantnimi določili direktive 1999/5/ES.
Svenska	Härmed intygar Lexmark International, Inc. att denna produkt står i överensstämmelse med de väsentliga egenskapskrav och övriga relevanta bestämmelser som framgår av direktiv 1999/5/EG.

Patent acknowledgment

The use of this product or service is subject to the reasonable, non-discriminatory terms in the Intellectual Property Rights (IPR) Disclosure of Certicom Corp. at the IETF for Elliptic Curve Cryptography (ECC) Cipher Suites for Transport Layer Security (TLS) implemented in the product or service.

The use of this product or service is subject to the reasonable, non-discriminatory terms in the Intellectual Property Rights (IPR) Disclosure of Certicom Corp. at the IETF for TLS Elliptic Curve Cipher Suites with SHA-256/382 and AES Galois Counter Mode (GCM) implemented in the product or service.

The use of this product or service is subject to the reasonable, non-discriminatory terms in the Intellectual Property Rights (IPR) Disclosure of Certicom Corp. at the IETF for TLS Suite B Profile for Transport Layer Security (TLS) implemented in the product or service.

The use of this product or service is subject to the reasonable, non-discriminatory terms in the Intellectual Property Rights (IPR) Disclosure of Certicom Corp. at the IETF for Addition of the Camellia Cipher Suites to Transport Layer Security (TLS) implemented in the product or service.

The use of certain patents in this product or service is subject to the reasonable, non-discriminatory terms in the Intellectual Property Rights (IPR) Disclosure of Certicom Corp. at the IETF for AES-CCM ECC Cipher Suites for TLS implemented in the product or service.

The use of this product or service is subject to the reasonable, non-discriminatory terms in the Intellectual Property Rights (IPR) Disclosure of Certicom Corp. at the IETF for IKE and IKEv2 Authentication Using the Elliptic Curve Digital Signature Algorithm (ECDSA) implemented in the product or service.

The use of this product or service is subject to the reasonable, non-discriminatory terms in the Intellectual Property Rights (IPR) Disclosure of Certicom Corp. at the IETF for Suite B Cryptographic Suites for IPsec implemented in the product or service.

The use of this product or service is subject to the reasonable, non-discriminatory terms in the Intellectual Property Rights (IPR) Disclosure of Certicom Corp. at the IETF for Algorithms for Internet Key Exchange version 1 (IKEv1) implemented in the product or service.

Indeks

- [
[typ materiału] innego
producenta niż Lexmark, patrz
Podręcznik użytkownika
[33.xy] 122
- A**
Aktywnej karta sieciowa,
menu 62
anulowanie zadania drukowania
z komputera 51
z panelu operacyjnego
drukarki 50
AppleTalk, menu 65
- B**
bezpieczeństwo drukarki
Informacje na następujące
tematy: 90
Bezprzewodowy, menu 64
Bęben prawie pusty [84.xy] 118
Bęben pusty [84.xy] 118
blokada zabezpieczająca 89
Błąd sieci, port [x] [54] 121
Błąd sieci, port standardowy
[54] 121
- C**
części
korzystanie z oryginalnych
materiałów firmy Lexmark 92
sprawdzanie stanu 91
czyszczenie
zewnętrzna obudowa
drukarki 91
czyszczenie drukarki 91
- D**
dane poufne
informacje na temat
zabezpieczania 90
Dodatkowa karta
instalowanie 15
dodawanie opcji sprzętowych
sterownik druku 20
dokumenty, drukowanie
z komputera Macintosh 49
z systemu Windows 49
Domyślne źródło, menu 52
dostępne wewnętrzne elementy
opcjonalne 14
drukarka 20
minimalne odstępy 8
przenoszenie 8, 98, 99
transport 99
wybór miejsca 8
wyposażenie 9
drukarka drukuje puste
strony 143
drukarka, rozwiązywanie
podstawowych problemów 126
drukowanie
lista wzorców czcionek 50
strona konfiguracji sieci 25
strona z ustawieniami menu 25
z komputera Macintosh 49
z systemu Windows 49
z urządzenia przenośnego 50
drukowanie dokumentu 49
drukowanie z urządzenia
przenośnego 50
drukowanie, rozwiązywanie
probleatów
drukowane znaki są
nieprawidłowe 131
drukowanie jest powolne 134
Duże zadania nie są
sortowane 132
funkcja łączenia zasobników
nie działa 135
nieprawidłowe marginesy na
wydrukach 140
papier często się zacina 130
wydruk jest nieprawidłowo
dzielony na strony 136
wydruk zadania na
niewłaściwym papierze 132
wydruk zadania na nośniku
pochodzącym z
niewłaściwego zasobnika 132
zacięte strony nie są
drukowane ponownie 130
zadania drukowania trwają
dłużej niż oczekiwano 135
zadania nie są drukowane 133
zwijanie się papieru 141
Dziennik audytu
bezpieczeństwa, menu 70
- E**
Embedded Web Server
dostęp 12
funkcje 12
kopiowanie ustawień na inne
drukarki 102
korzystanie 12
problem z dostępem 155
ustawienia
administracyjne 100
ustawienia sieciowe 100
uzyskiwanie dostępu do
zdalnego panelu
sterowania 100
Embedded Web Server —
bezpieczeństwo: podręcznik
administratora
gdzie szukać 90
Embedded Web Server —
bezpieczeństwo: Podręcznik
administratora
gdzie szukać 100
Ethernet, port 19
etykiety papierowe
ładowanie, podajnik
uniwersalny 32
etykiety, papier
wskazówki dotyczące
użytkowania 40
- F**
folie
ładowanie, podajnik
uniwersalny 32
wskazówki 41
- I**
informacje dotyczące
bezpieczeństwa 5, 6
informacje dotyczące
konfiguracji
sieć bezprzewodowa 21
informacje komisji FCC 164

informacje o drukarce
 gdzie szukać 7
 informacje o ulotności
 pamięci 89
 instalacja oprogramowania
 Narzędzie do konfiguracji
 drukarki lokalnej 20
 instalowanie
 zasobnik opcjonalny 17
 instalowanie drukarki 20
 instalowanie zasobnika
 opcjonalnego 17
 intensywność toneru
 regulacja 49
 IPv6, menu 64

J

jakość druku, rozwiązywanie
 problemów
 białe smugi 154
 cienie na wydrukach 148
 drukarka drukuje strony
 jednolicie czarne 147
 jakość wydruku na folii jest
 niska 153
 krzywy wydruk 149
 na wydrukach pojawiają się
 plamki toneru 153
 na wydrukach pojawiają się
 poziome puste miejsca 139
 na wydrukach występują
 powtarzające się defekty 148
 nieregularności wydruku 142
 nierówna gęstość wydruku 154
 obcięte strony lub obrazy 137
 pionowe smugi 151
 poziome smugi widoczne na
 wydrukach 150
 puste strony 143
 szare tło na wydrukach 138
 toner się ściera 153
 wydruk jest zbyt ciemny 144
 wydruk jest zbyt jasny 146
 znaki mają postrzępione
 krawędzie 136
 Jakość, menu 77

K

kable
 Ethernet 19
 równoległy 19

USB 19
 karta pamięci 14
 karta z oprogramowaniem
 drukarki 14
 karty
 ładowanie, podajnik
 uniwersalny 32
 wskazówki 39
 Kasetę prawie pusta [88.xy] 115
 kasety z tonerem
 recykling 87
 zamawianie 93
 kod PIN panelu sterowania
 drukarki
 tworzenie 103
 komunikaty dotyczące papieru
 Zacięcie, wyciągnięcie
 zasobnika 1. Wciśnij niebieską
 klapkę. [23y.xx] 112
 komunikaty drukarki
 [typ materiału] innego
 producenta niż Lexmark, patrz
 Podręcznik użytkownika
 [33.xy] 122
 Bęben prawie pusty
 [84.xy] 118
 Bęben pusty [84.xy] 118
 Błąd sieci, port [x] [54] 121
 Błąd sieci, port standardowy
 [54] 121
 Kasetę prawie pusta
 [88.xy] 115
 Kończy się kasetę [88.xy] 115
 Ładowanie do podajnika do
 wielu zastosowań [ciąg
 niestandardowy]
 [orientacja] 120
 Ładowanie do podajnika do
 wielu zastosowań [nazwa typu
 niestandardowego]
 [orientacja] 120
 Ładowanie do podajnika do
 wielu zastosowań [rozmiar
 papieru] [orientacja] 120
 Ładowanie do podajnika do
 wielu zastosowań [typ
 papieru] [rozmiar papieru]
 [orientacja] 120
 Mało pamięci, brak Zapisu
 zasobów [35] 121

Nabój niemal pusty, pozostało
 ok. [x] stron do wydrukowania
 [88.xy] 116
 Nie można posortować dużego
 dokumentu [37] 115
 Nie można zdefragmentować
 pamięci flash [37] 115
 Niesformatowana pamięć flash
 [53] 118
 Odbiornik pełny. Usunąć
 papier. 115
 Pamięć flash pełna [52] 117
 Pamięć pełna [38] 121
 Ponowne uruchamianie
 drukarki. Sprawdzanie
 ostatniego zadania. 123
 Ponownie zainstaluj brakującą
 lub niereagującą kasetę
 [31.xy] 123
 Ponownie zainstaluj brakujący
 lub niereagujący bęben
 [31.xy] 123
 Port równoległy wyłączony
 [56] 123
 Tylny port USB wyłączony
 [56] 123
 Uszkodzona pamięć flash
 [51] 117
 Włóż zasobnik [x] 118
 Wymień bęben, pozostało 0
 stron do wydrukowania
 [84.xy] 124
 Wymień kasetę, nieprawidłowy
 region drukarki [42.xy] 124
 Wymień kasetę, pozostało 0
 stron do wydrukowania
 [88.xy] 124
 Wymień nieobsługiwaną kasetę
 [32,.xy] 124
 Wymień nieobsługiwany bęben
 [32,.xy] 125
 Za dużo zasobników. Usunąć
 niektóre. [58] 125
 Za krótki papier [34] 122
 Zacięcie, odbiornik
 standardowy [20y.xx] 111
 Zacięcie, podajnik do wielu
 zastosowań [250.xx] 114
 Zacięcie, przednie drzwiczki
 [20y.xx] 107
 Zacięcie, tylne drzwiczki
 [20y.xx] 110

- Zacięcie, zasobnik [x]
[24y.xx] 113
- Załaduj papier do źródła [źródło
papieru] [ciąg niestandardowy]
[orientacja] 119
- Załaduj papier do źródła [źródło
papieru] [nazwa typu
niestandardowego]
[orientacja] 119
- Załaduj papier do źródła [źródło
papieru] [rozmiar papieru]
[orientacja] 119
- Załaduj papier do źródła [źródło
papieru] [typ papieru] [rozmiar
papieru] [orientacja] 119
- Zamknij przednie
drzwiczki 117
- Zestaw obrazujący niemal
pusty, pozostało ok. [x] stron
do wydrukowania [84.xy] 118
- Złożona strona może być źle
wydrukowana [39] 117
- Zmiana [źródło papieru] na
[ciąg niestandardowy].
Ładowanie [orientacja]. 116
- Zmiana [źródło papieru] na
[nazwa typu
niestandardowego].
Ładowanie [orientacja]. 116
- Zmiana [źródło papieru] na
[rozmiar papieru]. Ładowanie
[orientacja]. 116
- Zmiana [źródło papieru] na [typ
papieru] [rozmiar papieru].
Ładowanie [orientacja]. 117
- konfiguracja
powiadomienia o materiałach
eksploatacyjnych, nabój z
tonerem 101
powiadomienia o materiałach
eksploatacyjnych, wkład
światłoczuły 101
wiele drukarek 102
- Konfiguracja podajnika
uniwersalnego, menu 55
- konfiguracja sieci
bezprzewodowej
korzystanie z wbudowanego
serwera WWW 24
- konfiguracja sieci Ethernet
przygotowanie do 21
- Konfiguracja uniwersalna,
menu 60
- konfigurowanie
niestandardowych typów
papieru 37
- konfigurowanie powiadomień
dotyczących materiałów
eksploatacyjnych 101
- kontakt z obsługą klienta 156
- Kończy się kaseeta [88.xy] 115
- koperty
ładowanie, podajnik
uniwersalny 32
- wskazówki dotyczące
użytkowania 39
- korzystanie
Wireless Setup Assistant 24
- korzystanie z programu Wireless
Setup Utility 23
- korzystanie z trybu hibernacji 85
- korzystanie z wbudowanego
serwera WWW 12
- L**
- liczba pozostałych stron
wylicz 92
- Limit czasu hibernacji
ustawianie 85
- lista menu 52
- lista wzorców czcionek,
drukowanie 50
- Ł**
- ładowanie
podajnik uniwersalny 32
zasobniki 28
- ładowanie do opcjonalnego
zasobnika 28
- Ładowanie do podajnika do
wielu zastosowań [ciąg
niestandardowy] [orientacja] 120
- Ładowanie do podajnika do
wielu zastosowań [nazwa typu
niestandardowego]
[orientacja] 120
- Ładowanie do podajnika do
wielu zastosowań [rozmiar
papieru] [orientacja] 120
- Ładowanie do podajnika do
wielu zastosowań [typ papieru]
[rozmiar papieru]
[orientacja] 120
- Ładowanie papieru, menu 59
- łączenie zasobników 36
- M**
- Mało pamięci, brak Zapisu
zasobów [35] 121
- materiały eksploatacyjne
korzystanie z oryginalnych
materiałów firmy Lexmark 92
- sprawdzanie stanu 91
- używanie papieru
makulaturowego 83
- zapisywanie 94
- zmniejszanie zużycia 83
- materiały eksploatacyjne,
zamawianie
kasety z tonerem 93
zestaw obrazujący 94
- menu
aktywna karta sieciowa 62
- AppleTalk 65
- Domyślne źródło 52
- Dziennik audytu
bezpieczeństwa 70
- Emulacja PCL 80
- Gramatura papieru 57
- IPv6 64
- Jakość 77
- Karta sieciowa 62
- Konfiguracja uniwersalna 60
- Konfiguruj adres MP 55
- lista 52
- Ładowanie papieru 59
- Łączność bezprzewodowa 64
- Menu Konfiguracja SMTP 69
- Narzędzia 79
- PostScript 79
- Raporty 61
- Raporty sieciowe 62
- Rozmiar/typ papieru 53
- równoległy 67
- Standardowy port USB 65
- TCP/IP 63
- Tekstura papieru 56
- Typy niestandardowe 60
- Ustaw datę i godzinę 70
- Ustawienia 75
- Ustawienia ogólne 71

- w narzędziu do konfiguracji drukarki lokalnej 13
- Wykańczanie 76
- XPS 79
- Zastęp rozmiar 55
- Menu emulacji PCL 80
- Menu Gramatura papieru 57
- Menu karty sieciowej 62
- Menu Konfiguracja SMTP 69
- Menu narzędzi 79
- Menu portu równoległego 67
- Menu Raporty 61
- Menu Raporty o sieci 62
- Menu Ustaw datę i godzinę 70
- Menu ustawień 75
- Menu ustawień ogólnych 71
- Metoda konfiguracji przycisku dociskowego
 - korzystanie 22
- metoda osobistego numeru identyfikacyjnego
 - korzystanie 22
- montaż dodatkowej karty 15

N

- na wydrukach pojawiają się pionowe smugi 151
- na wydrukach występują powtarzające się defekty 148
- Nabój niemal pusty, pozostało ok. [x] stron do wydrukowania [88.xy] 116
- nabój z tonerem
 - wymiana 95
- Narzędzie do konfiguracji drukarki lokalnej
 - instalowanie 20
 - korzystanie 13
- Nie można posortować dużego dokumentu [37] 115
- nie można uzyskać połączenia z wbudowanym serwerem WWW 155
- Nie można zdefragmentować pamięci flash [37] 115
- niedozwolone rodzaje papieru 42
- nieregularności wydruku 142
- nierówna gęstość wydruku 154
- Niesformatowana pamięć flash [53] 118

- niestandardowy typ papieru konfiguracja 37
- przypisywanie 37

O

- obsługiwane rozmiary papieru 46
- obsługiwane typy i gramatury papieru 47
- Odbiornik pełny. Usuń papier. 115
- ogranicznik papieru, używanie 27
- opcje
 - karty pamięci 14
 - karty z oprogramowaniem drukarki 14
- opcje sprzętowe, dodawanie sterownik druku 20
- oświadczenia 159, 160, 161, 162, 163, 164
- oświadczenia dotyczące emisji 159, 163, 164
- oświadczenia telekomunikacyjne 164

P

- pamięć
 - typy zainstalowanej w drukarce 89
- Pamięć flash pełna [52] 117
- pamięć nieulotna 89
- wymazywanie 90
- Pamięć pełna [38] 121
- pamięć ulotna 89
- wymazywanie 90
- panel operacyjny kontrolka 12
- Kontrolka przycisku czuwania 12
- panel operacyjny drukarki kontrolka 11
- korzystanie 11
- przyciski 11
- ustawienia fabryczne, przywracanie 102
- panel operacyjny, drukarka kontrolka 11
- korzystanie 11
- przyciski 11

- papier
 - formularze z nadrukiem 43
 - ładowanie, podajnik uniwersalny 32
 - makulaturowy 43
 - niedozwolony 42, 43
 - papier firmowy 43
 - Uniwersalny, ustawienie rozmiaru 27
 - używanie papieru makulaturowego 83
 - właściwości 41
 - wybieranie 43
 - zapisywanie 45
- papier firmowy
 - ładowanie, podajnik uniwersalny 32
 - wskazówki dotyczące użytkowania 41
- papier makulaturowy
 - korzystanie 43, 83
- plyta kontrolera
 - dostęp 14
- podajnik uniwersalny
 - ładowanie 32
- podawanie papieru, rozwiązywanie problemów komunikat o zacięciu papieru nie znika po usunięciu zacięcia 131
- podłączanie do sieci bezprzewodowej
 - korzystanie z metody konfiguracji Push Button (PBC) 22
 - korzystanie z metody osobistego numeru identyfikacyjnego (PIN) 22
 - korzystanie z wbudowanego serwera WWW 24
- podłączanie kabli 19
- Podręcznik pracy w sieci gdzie szukać 100
- pojawiają się pionowe puste miejsca 154
- pojawiają się puste miejsca 154
- pojawiają się smugi 154
- Ponowne uruchamianie drukarki. Sprawdzanie ostatniego zadania. 123

Ponownie zainstaluj brakującą lub niereagującą kasetę [31.xy] 123
 Ponownie zainstaluj brakujący lub niereagujący bęben [31.xy] 123
 port równoległy 19
 Port równoległy wyłączony [56] 123
 Port USB 19
 PostScript, menu 79
 powiadomienia o materiałach eksploatacyjnych
 konfiguracja 101
 poziome smugi widoczne na wydrukach 150
 poziomy natężenia hałasu 159
 przenoszenie drukarki 8, 98, 99
 przygotowanie do konfiguracji drukarki w sieci Ethernet 21
 przypisywanie niestandardowych typów papieru 37
 przywracanie ustawień fabrycznych 102
 publikacje
 gdzie szukać 7

R

raporty
 wyświetlanie 100
 recykling
 kasety z tonerem 87
 opakowania Lexmark 87
 produkty Lexmark 87
 regulowanie intensywności toneru 49
 rozłączanie zasobników 36
 rozmiar papieru
 ustawianie 26
 Rozmiar/typ papieru, menu 53
 rozmiary papieru
 obsługiwane przez drukarkę 46
 rozwiązywanie problemów
 kontakt z obsługą klienta 156
 nie można uzyskać połączenia z wbudowanym serwerem WWW 155
 rozwiązywanie podstawowych problemów dotyczących drukarki 126
 sprawdzanie drukarki, której nie można uruchomić 126

rozwiązywanie problemów z drukowaniem
 drukowane znaki są nieprawidłowe 131
 drukowanie jest powolne 134
 Duże zadania nie są sortowane 132
 funkcja łączenia zasobników nie działa 135
 nieprawidłowe marginesy na wydrukach 140
 papier często się zacina 130
 wydruk jest nieprawidłowo dzielony na strony 136
 wydruk zadania na niewłaściwym papierze 132
 wydruk zadania na nośniku pochodzącym z niewłaściwego zasobnika 132
 zacięte strony nie są drukowane ponownie 130
 zadania drukowania trwają dłużej niż oczekiwano 135
 zadania nie są drukowane 133
 zwijanie się papieru 141
 rozwiązywanie problemów z jakością druku
 białe smugi na stronie 154
 cienie na wydrukach 148
 drukarka drukuje strony jednolicie czarne 147
 jakość wydruku na folii jest niska 153
 krzywy wydruk 149
 na wydrukach pojawiają się plamki toneru 153
 na wydrukach pojawiają się poziome puste miejsca 139
 na wydrukach występują powtarzające się defekty 148
 nieregularności wydruku 142
 nierówna gęstość wydruku 154
 obcięte strony lub obrazy 137
 pionowe smugi 151
 poziome smugi widoczne na wydrukach 150
 puste strony 143
 szare tło na wydrukach 138
 toner się ściera 153
 wydruk jest zbyt ciemny 144
 wydruk jest zbyt jasny 146

znaki mają postrzępione krawędzie 136
 rozwiązywanie problemów z opcjonalnym wyposażeniem drukarki
 nie wykryto opcjonalnego elementu wyposażenia wewnętrznego 128
 problemy z zasobnikiem 129
 rozwiązywanie problemów z podawaniem papieru
 komunikat o zacięciu papieru nie znika po usunięciu zacięcia 131
 rozwiązywanie problemów z wyświetlaczem
 wyświetlacz drukarki jest pusty 125
 rozwiązywanie problemów, opcjonalne wyposażenie drukarki
 nie wykryto opcjonalnego elementu wyposażenia wewnętrznego 128
 problemy z zasobnikiem 129

S

sieć bezprzewodowa
 informacje dotyczące konfiguracji 21
 Sieć Ethernet
 przygotowanie do konfiguracji drukowania w sieci Ethernet 21
 sprawdzanie drukarki, której nie można uruchomić 126
 sprawdzanie stanu części i materiałów eksploatacyjnych 91
 standardowy odbiornik, używanie 27
 Standardowy port USB, menu 65
 sterownik druku
 opcje sprzętowe, dodawanie 20
 strona konfiguracji sieci drukowanie 25
 strona z ustawieniami menu drukowanie 25

strona zabezpieczeń w sieci Web
informacji o zabezpieczeniach drukarki 90

T

TCP/IP, menu 63
Tekstura papieru, menu 56
transport drukarki 99
tryb czuwania
regulacja 85
tryb hibernacji
korzystanie 85
tworzenie kodu PIN panelu sterowania drukarki 103
Tylny port USB wyłączony [56] 123
typ papieru
ustawianie 26
Typy niestandardowe, menu 60
typy papieru
gdzie ładować 47
obsługa druku
dwustronnego 47
obsługiwane przez drukarkę 47

U

ulotność
informacje o 89
Uniwersalny rozmiar papieru
ustawianie 27
urządzenie przenośne
drukowanie 50
ustawianie
adres TCP/IP 63
rozmiar papieru 26
typ papieru 26
Uniwersalny rozmiar papieru 27
ustawianie limitu czasu trybu hibernacji 85
ustawienia administracyjne
Embedded Web Server 100
ustawienia ekologiczne
Limit czasu hibernacji 85
tryb czuwania 85
Tryb ekologiczny 84
tryb hibernacji 85
zarządzanie trybami zasilania 86

zmniejszanie zużycia materiałów eksploatacyjnych 83
ustawienia fabryczne, przywracanie 102
ustawienia menu
ładowanie do wielu drukarek 102
ustawienia serwisowe
Limit czasu hibernacji 85
tryb czuwania 85
Tryb ekologiczny 84
tryb hibernacji 85
zarządzanie trybami zasilania 86
zmniejszanie zużycia materiałów eksploatacyjnych 83
ustawienia sieci
Embedded Web Server 100
ustawienia trybu ekologicznego 84
Uszkodzona pamięć flash [51] 117
uzyskiwanie dostępu do płyty sterowania 14
uzyskiwanie dostępu do zdalnego panelu sterowania
Embedded Web Server 100
używanie papieru makulaturowego 83

W

wewnętrzne opcjonalne elementy wyposażenia 14
Wireless Setup Assistant
korzystanie 24
Wireless Setup Utility
korzystanie 23
Włóż zasobnik [x] 118
wskazówki
folie 41
karty 39
korzystanie z etykiet 40
korzystanie z kopert 39
papier firmowy 41
wskazówki dotyczące korzystania z kopert 39
wybór miejsca na drukarkę 8
wybór papieru 43
Wykańczanie, menu 76

wymazywanie zawartości pamięci nieulotnej 90
wymazywanie zawartości pamięci ulotnej 90
wymiana
nabój z tonerem 95
zestaw obrazujący 96
Wymień bęben, pozostało 0 stron do wydrukowania [84.xy] 124
Wymień kasety, nieprawidłowy region drukarki [42.xy] 124
Wymień kasety, pozostało 0 stron do wydrukowania [88.xy] 124
Wymień nieobsługiwana kasetę [32,.xy] 124
Wymień nieobsługiwany bęben [32,.xy] 125
wyposażenie drukarka 9
wyposażenie drukarki model podstawowy 9
model z dodatkowym wyposażeniem 9
wyświetlanie raporty 100

X

XPS, menu 79

Z

z obsługą klienta kontakt 156
Za dużo zasobników. Usuń niektóre. [58] 125
Za krótki papier [34] 122
zabezpieczenie, blokada 89
zacięcia
dostęp 105
zapobieganie 104
znaczenie komunikatów 105
zacięcia papieru zapobieganie 104
zacięcia papieru, usuwanie
Podajnik uniwersalny 114
w obszarze dupleksu 112
w odbiorniku standardowym 111
w zasobniku 1 113
w zasobniku 2 113

- za przednimi drzwiczkami 107
- za tylnymi drzwiczkami 110
- zacięcia, usuwanie
 - Podajnik uniwersalny 114
 - w obszarze dupleksu 112
 - w odbiorniku
 - standardowym 111
 - w zasobniku 1 113
 - w zasobniku 2 113
 - za przednimi drzwiczkami 107
 - za tylnymi drzwiczkami 110
- Zacięcie, odbiornik standardowy [20y.xx] 111
- Zacięcie, podajnik do wielu zastosowań [250.xx] 114
- Zacięcie, przednie drzwiczki [20y.xx] 107
- Zacięcie, tylne drzwiczki [20y.xx] 110
- Zacięcie, wyciągnięcie zasobnika 1. Wciśnij niebieską klapkę. [23y.xx] 112
- Zacięcie, zasobnik [x] [24y.xx] 113
- zadanie drukowania
 - anulowanie za pomocą panelu operacyjnego drukarki 50
 - anulowanie, z komputera 51
- Łaładuj papier do źródła [źródło papieru] [ciąg niestandardowy] [orientacja] 119
- Łaładuj papier do źródła [źródło papieru] [nazwa typu niestandardowego] [orientacja] 119
- Łaładuj papier do źródła [źródło papieru] [rozmiar papieru] [orientacja] 119
- Łaładuj papier do źródła [źródło papieru] [typ papieru] [rozmiar papieru] [orientacja] 119
- zamawianie
 - zestaw obrazujący 94
- zamawianie materiałów eksploatacyjnych
 - kasety z tonerem 93
- Zamknij przednie drzwiczki 117
- zapisywanie
 - materiały eksploatacyjne 94
 - papier 45
- zapobieganie zacięciom
 - zapobieganie zacięciom papieru 104
 - zarządzanie trybami
 - zasilania 86
 - korzystanie 86
 - zasobnik opcjonalny
 - instalowanie 17
 - ładowanie 28
 - zasobnik standardowy
 - ładowanie 28
 - zasobniki
 - ładowanie 28
 - łączenie 36
 - rozłączanie 36
 - Zastęp rozmiar, menu 55
 - zdalny panel sterowania
 - przy użyciu programu Embedded Web Server 100
 - zestaw obrazujący
 - wymiana 96
 - zamawianie 94
 - Zestaw obrazujący niemal pusty, pozostało ok. [x] stron do wydrukowania [84.xy] 118
 - zewnętrzna obudowa drukarki
 - czyszczenie 91
 - Złożona strona może być źle wydrukowana [39] 117
 - Zmiana [źródło papieru] na [ciąg niestandardowy]. Ładowanie [orientacja]. 116
 - Zmiana [źródło papieru] na [nazwa typu niestandardowego]. Ładowanie [orientacja]. 116
 - Zmiana [źródło papieru] na [rozmiar papieru]. Ładowanie [orientacja]. 116
 - Zmiana [źródło papieru] na [typ papieru] [rozmiar papieru]. Ładowanie [orientacja]. 117
 - zmniejszanie zużycia materiałów eksploatacyjnych 83
 - znajdowanie dokładniejszych informacji o drukarce 7