



M1140+

Podręcznik użytkownika

Czerwiec 2017

www.lexmark.com

Typ(y) urządzeń:

4514

Model(e):

539

Zawartość

Informacje dotyczące bezpieczeństwa.....	5
Informacje na temat drukarki.....	7
Znajdowanie informacji na temat drukarki.....	7
Wybór miejsca na drukarkę.....	8
Wyposażenie drukarki.....	9
Korzystanie z panelu sterowania.....	10
Opis kolorów przycisku czuwania i kontrolki wskaźnika.....	11
Dostęp do wbudowanego serwera WWW.....	12
Dodatkowa konfiguracja drukarki.....	13
Instalowanie wewnętrznych elementów opcjonalnych.....	13
Instalowanie wyposażenia opcjonalnego.....	16
Podłączanie kabli.....	18
Konfigurowanie oprogramowania drukarki.....	19
Sieć.....	20
Weryfikacja konfiguracji drukarki.....	22
Ładowanie papieru i nośników specjalnych.....	24
Ustawianie rozmiaru i typu papieru.....	24
Konfigurowanie ustawień uniwersalnego rozmiaru papieru.....	24
Korzystanie z odbiornika standardowego i ogranicznika papieru.....	25
Ładowanie zasobników.....	25
Ładowanie nośników do podajnika uniwersalnego.....	30
Łączenie i rozłączanie zasobników.....	34
Wskazówki dotyczące papieru i nośników specjalnych.....	37
Wskazówki dotyczące papieru.....	37
Korzystanie z nośników specjalnych.....	41
Przechowywanie papieru.....	43
Obsługiwane rozmiary, typy i gramatury papieru.....	44
Drukowanie.....	47
Drukowanie dokumentu.....	47
Drukowanie z urządzenia przenośnego.....	48

Drukowanie stron z informacjami.....	49
Anulowanie zadania drukowania.....	49
Opis menu drukarki.....	51
Lista menu.....	51
Menu papieru.....	51
Menu Raporty.....	60
Network/Ports, menu.....	61
Bezpieczeństwo, menu.....	71
Menu Ustawienia.....	73
Menu Pomoc.....	92
Ochrona środowiska i uzyskiwanie oszczędności.....	94
Oszczędzanie papieru i toneru.....	94
Oszczędzanie energii.....	95
Recykling.....	97
Zabezpieczanie drukarki.....	99
Korzystanie z blokady.....	99
Informacje o ulotności pamięci.....	99
Wymazywanie zawartości pamięci ulotnej.....	99
Wymazywanie zawartości pamięci nieulotnej.....	100
Znajdowanie informacji o zabezpieczeniach drukarki.....	100
Przegląd drukarki.....	101
Czyszczenie drukarki.....	101
Sprawdzanie stanu części i materiałów eksploatacyjnych.....	102
Przewidywana liczba pozostałych stron.....	102
Zamawianie materiałów eksploatacyjnych.....	103
Przechowywanie materiałów eksploatacyjnych.....	103
Wymiana materiałów eksploatacyjnych.....	104
Przenoszenie drukarki.....	108
Zarządzanie drukarką.....	110
Znajdowanie zaawansowanych informacji o sieci i informacji dla administratora.....	110
Sprawdzanie wirtualnego wyświetlacza.....	110
Konfiguracja powiadomień o materiałach eksploatacyjnych z wbudowanego serwera WWW.....	110

Kopiowanie ustawień drukarki do innych drukarek.....	111
Przywracanie ustawień fabrycznych.....	112
Usuwanie zacięć.....	113
Zapobieganie zacięciom.....	113
Ustalanie miejsca wystąpienia zacięcia.....	114
Zacięcie papieru w przednich drzwiczkach.....	115
Zacięcie papieru w obszarze tylnych drzwiczek.....	117
Zacięcie papieru w pojemniku standardowym.....	118
Zacięcie papieru w module dupleksu.....	119
Zacięcie papieru w zasobnikach.....	120
Zacięcie papieru w podajniku uniwersalnym.....	120
Rozwiązywanie problemów.....	122
Opis komunikatów drukarki.....	122
Rozwiązywanie problemów z drukarką.....	135
Rozwiązywanie problemów z drukiem.....	142
Nie można uzyskać połączenia z wbudowanym serwerem WWW.....	164
Kontakt z obsługą klienta.....	166
Oświadczenia.....	167
Informacje o produkcie.....	167
Informacje o wydaniu.....	167
Zużycie energii.....	171
Indeks.....	175

Informacje dotyczące bezpieczeństwa

Przewód zasilający musi być podłączony bezpośrednio do prawidłowo uziemionego, łatwo dostępnego gniazdka elektrycznego o odpowiednich parametrach znajdującego się w pobliżu urządzenia.

 **UWAGA — NIEBEZPIECZEŃSTWO USZKODZENIA CIAŁA:** Nie należy używać tego urządzenia z przedłużaczami, listwami zasilającymi o wielu gniazdkach, przedłużaczami o wielu gniazdkach lub urządzeniami antyprzebiegowymi lub UPS innych typów. Drukarka laserowa może łatwo przekroczyć moc znamionową tego rodzaju urządzeń, co grozi niską wydajnością drukarki, uszkodzeniem mienia lub pożarem.

Nie należy umieszczać ani używać tego produktu w pobliżu wody lub w miejscach o dużej wilgotności.

 **UWAGA — NIEBEZPIECZEŃSTWO USZKODZENIA CIAŁA:** Niniejszy produkt wykorzystuje technologię laserową. Użycie elementów sterujących, ustawień lub zastosowanie procedur innych niż określone w niniejszej publikacji może spowodować niebezpieczeństwo napromieniowania.

Podczas drukowania w urządzeniu dochodzi do nagrzewania się nośników wydruku, a wysoka temperatura może powodować emisję szkodliwych wycieków z tych nośników. W celu uniknięcia ewentualnej emisji szkodliwych wycieków, należy zapoznać się z fragmentem instrukcji obsługi, w którym podano wytyczne dotyczące wyboru nośników wydruku.

 **UWAGA — GORĄCA POWIERZCHNIA:** Wewnętrzne elementy drukarki mogą być gorące. W celu zmniejszenia ryzyka oparzenia, przed dotknięciem danej części należy odczekać, aż ostygnie.

 **UWAGA — NIEBEZPIECZEŃSTWO USZKODZENIA CIAŁA:** Bateria litowa stosowana w tym produkcie nie jest przeznaczona do wymiany. Nieprawidłowa wymiana baterii litowej grozi wybuchem. Nie należy ładować, demontować ani palić baterii litowej. Zużytych baterii litowych należy pozbywać się zgodnie z instrukcjami producenta i lokalnymi przepisami.

 **UWAGA — NIEBEZPIECZEŃSTWO USZKODZENIA CIAŁA:** Zastosowanie się do tych wskazówek pozwoli uniknąć obrażeń cielesnych oraz uszkodzenia drukarki podczas jej przenoszenia.

- Wyłączyć drukarkę przełącznikiem zasilania i wyjąć wtyczkę przewodu zasilającego z gniazda elektrycznego.
- Przed rozpoczęciem przenoszenia drukarki należy odłączyć wszystkie przewody i kable.
- Jeśli jest zainstalowany opcjonalny zasobnik, najpierw należy go usunąć z drukarki. Aby usunąć opcjonalny zasobnik, przesuwaj zatrzask z prawej strony zasobnika ku przodowi zasobnika, aż zaskoczy na miejsce.
- Przy podnoszeniu należy skorzystać z uchwytów umieszczonych na bokach drukarki.
- Podczas ustawiania drukarki należy zachować ostrożność, aby nie przycisnąć sobie palców.
- Przed konfiguracją drukarki należy upewnić się, że wokół niej pozostaje wystarczająco dużo miejsca.

Należy używać wyłącznie kabla zasilania dostarczonego wraz z tym produktem lub zamiennika autoryzowanego przez producenta.

 **UWAGA — NIEBEZPIECZEŃSTWO PORAŻENIA PRĄDEM:** W przypadku uzyskiwania dostępu do płyty kontrolera bądź instalowania opcjonalnego sprzętu lub urządzeń pamięci masowej po zainstalowaniu samej drukarki a przed przystąpieniem do dalszych czynności należy wyłączyć drukarkę i wyjąć wtyk przewodu zasilającego z gniazda elektrycznego. Jeśli do drukarki są podłączone inne urządzenia, należy również je wyłączyć i rozłączyć kable łączące je z drukarką.

 **UWAGA — NIEBEZPIECZEŃSTWO PORAŻENIA PRĄDEM:** Należy upewnić się, że wszystkie połączenia zewnętrzne (np. Ethernet i połączenia systemu telefonicznego) są odpowiednio włożone w oznaczone gniazda.

Produkt został zaprojektowany z wykorzystaniem określonych podzespołów producenta i zatwierdzony jako spełniający surowe światowe normy bezpieczeństwa. Rola niektórych podzespołów w zachowaniu bezpieczeństwa nie zawsze jest oczywista. Producent nie ponosi odpowiedzialności za skutki stosowania innych części zamiennych.

 **UWAGA — NIEBEZPIECZEŃSTWO USZKODZENIA CIAŁA:** Nie należy przecinać, skręcać, zawiązywać ani załamywać przewodu zasilającego, a także stawiać na nim ciężkich przedmiotów. Nie należy narażać przewodu zasilającego na ścieranie ani zgniatanie. Nie należy ścisnąć przewodu zasilającego między przedmiotami, np. meblami i ścianą. Jeśli wystąpi któraś z tych okoliczności, powstanie ryzyko wywołania pożaru lub porażenia prądem. Należy regularnie sprawdzać przewód zasilający pod kątem oznak takich problemów. Przed przystąpieniem do sprawdzania stanu przewodu zasilającego należy odłączyć przewód od gniazda elektrycznego.

Wszelkie naprawy i czynności serwisowe, oprócz opisanych w dokumentacji użytkownika, powinny być wykonywane przez serwisanta.

 **UWAGA — NIEBEZPIECZEŃSTWO PORAŻENIA PRĄDEM:** Aby uniknąć porażenia prądem elektrycznym podczas czyszczenia zewnętrznej powierzchni drukarki, należy najpierw wyjąć przewód zasilający z gniazdka elektrycznego, a następnie odłączyć wszystkie kable prowadzące do urządzenia.

 **UWAGA — NIEBEZPIECZEŃSTWO USZKODZENIA CIAŁA:** Aby zmniejszyć ryzyko niestabilności sprzętu, każdy zasobnik należy ładować oddzielnie. Dopóki nie będą potrzebne, wszystkie pozostałe zasobniki powinny być zamknięte.

 **UWAGA — NIEBEZPIECZEŃSTWO PORAŻENIA PRĄDEM:** Podczas burzy nie należy instalować urządzenia ani podłączać żadnych przewodów (np. faksu, przewodu zasilania lub kabla telefonicznego).

NINIEJSZĄ INSTRUKCJĘ NALEŻY ZACHOWAĆ.

Informacje na temat drukarki

Znajdowanie informacji na temat drukarki

Czego szukasz?	Znajdziesz to tu
<p>Informacje dotyczące wstępnej konfiguracji:</p> <ul style="list-style-type: none"> • Podłączanie drukarki • Instalowanie oprogramowania drukarki 	<p>Dokumentacja instalacyjna – ta dokumentacja została dołączona do drukarki i jest również dostępna pod adresem http://support.lexmark.com.</p>
<p>Dodatkowe ustawienia i instrukcje dotyczące korzystania z drukarki:</p> <ul style="list-style-type: none"> • Wybieranie i przechowywanie papieru i nośników specjalnych • Ładowanie papieru • Konfigurowanie ustawień drukarki • Wyświetlanie i drukowanie dokumentów i zdjęć • Instalowanie i używanie oprogramowania drukarki • Konfigurowanie drukarki w sieci • Obchodzenie się z drukarką i jej konserwacja • Rozwiązywanie problemów 	<p><i>Podręcznik użytkownika i Skrócona instrukcja obsługi</i> są dostępne na dysku CD <i>Dokumentacja</i>.</p> <p>Uwaga: Podręczniki te są również dostępne w kilku językach.</p>
<p>Informacje dotyczące przygotowania i konfiguracji funkcji dostępności drukarki.</p>	<p><i>Przewodnik po dostępności Lexmark</i>—Ten przewodnik jest dostępny pod adresem http://support.lexmark.com.</p>
<p>Pomoc dotycząca korzystania z oprogramowania drukarki</p>	<p>Pomoc dotycząca korzystania z systemów operacyjnych Windows lub Mac – Otwórz oprogramowanie drukarki lub aplikację i kliknij opcję Pomoc.</p> <p>Kliknij opcję , aby zostały wyświetlone informacje uzależnione od kontekstu.</p> <p>Uwagi:</p> <ul style="list-style-type: none"> • Pomoc jest automatycznie instalowana wraz z oprogramowaniem drukarki. • Oprogramowanie drukarki znajduje się w folderze programów drukarki lub na pulpicie, w zależności od używanego systemu operacyjnego.

Czego szukasz?	Znajdziesz to tu
<p>Najnowsze informacje uzupełniające, aktualizacje oraz obsługa klienta:</p> <ul style="list-style-type: none"> • Dokumentacja • Pobieranie sterowników • Obsługa chatu • Obsługa wiadomości e-mail • Pomoc telefoniczna 	<p>Witryna internetowa pomocy technicznej firmy Lexmark – http://support.lexmark.com</p> <p>Uwaga: Wybierz kraj lub region, a następnie produkt, aby wyświetlić odpowiednią witrynę pomocy technicznej.</p> <p>Numery telefonów pomocy technicznej oraz godziny pracy dla danego kraju lub regionu można znaleźć w witrynie pomocy technicznej w sieci Web lub wewnątrz gwarancji dostarczonej wraz z drukarką.</p> <p>Poniższe informacje (znajdujące się na dowodzie zakupu oraz z tyłu drukarki) powinny zostać zanotowane i podczas kontaktowania się z działem obsługi klienta powinny znajdować się pod ręką, co umożliwi szybsze udzielenie pomocy:</p> <ul style="list-style-type: none"> • Numer typu urządzenia • Numer seryjny • Data zakupu • Punkt sprzedaży
<p>Informacje o gwarancji</p>	<p>Informacje dotyczące gwarancji mogą różnić się w zależności od kraju czy regionu:</p> <ul style="list-style-type: none"> • W Stanach Zjednoczonych – należy zapoznać się z Oświadczeniem o ograniczonej gwarancji dostarczonym razem z tą drukarką lub opublikowanym pod adresem http://support.lexmark.com. • W innych krajach i regionach – należy zapoznać się z drukowaną gwarancją dołączoną do drukarki.

Wybór miejsca na drukarkę

Umieszczając drukarkę w danej lokalizacji, należy pozostawić wystarczającą ilość miejsca, aby zasobniki, pokrywki i drzwiczki swobodnie się otwierały. Jeśli planowana jest instalacja jakiegokolwiek opcjonalnego sprzętu, należy zapewnić dodatkowe wolne miejsce. Ważne jest, aby:

- Zainstalować drukarkę w pobliżu odpowiednio uziemionego i łatwo dostępnego gniazda elektrycznego.
- Należy upewnić się, czy przepływ powietrza w pomieszczeniu spełnia wymagania najnowszej wersji standardu ASHRAE 62 lub standardu CEN Technical Committee 156.
- zadbać o płaską, mocną i stabilną powierzchnię.
- Drukarkę należy:
 - utrzymywać w czystości i dbać, aby była sucha i nie osadzał się na niej kurz;
 - trzymać z dala od zszywek i spinaczy do papieru;
 - trzymać z dala od bezpośredniego przepływu powietrza klimatyzatorów, grzejników lub wentylatorów;
 - trzymać w miejscu nienarażonym na bezpośrednie padające promienie słoneczne, dużą wilgotność lub gwałtowne zmiany temperatury.
- Należy przestrzegać zalecanych temperatur i unikać ich wahań.

Temperatura otoczenia	Od 16°C do 32°C (od 60°F do 90°F)
Temperatura przechowywania	od -20°C do 40°C (od -4°F do 104°F)

- Aby zapewnić odpowiednią wentylację, należy pozostawić następującą zalecaną ilość wolnego miejsca wokół drukarki:

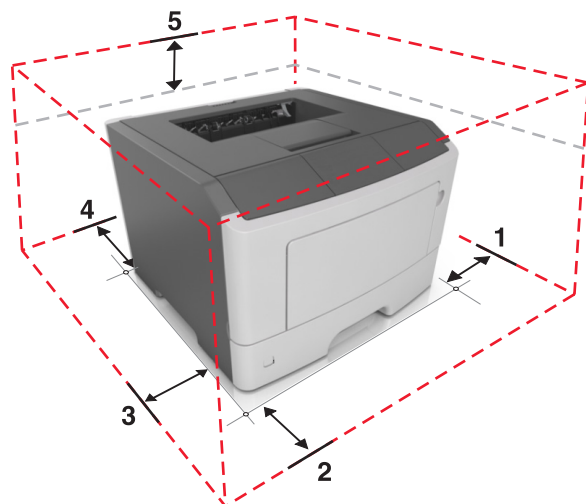

1	Prawa strona	110 mm (4,33 cala)
2	Przód	305 mm (12 cali)
3	Lewa strona	65 mm (2,56 cala)
4	Tył	100 mm (3,94 cala)
5	Góra	305 mm (12 cali)

Wyposażenie drukarki

⚠ UWAGA — NIEBEZPIECZEŃSTWO USZKODZENIA CIAŁA: Aby zmniejszyć ryzyko niestabilności sprzętu, każdy zasobnik należy ładować oddzielnie. Dopóki nie będą potrzebne, wszystkie pozostałe zasobniki powinny być zamknięte.

Drukarkę można skonfigurować, dodając jeden opcjonalny zasobnik na 250 lub 550 arkuszy. Instrukcje na temat instalacji opcjonalnego zasobnika zawiera dokument [„Instalowanie zasobników opcjonalnych” na str. 16](#).

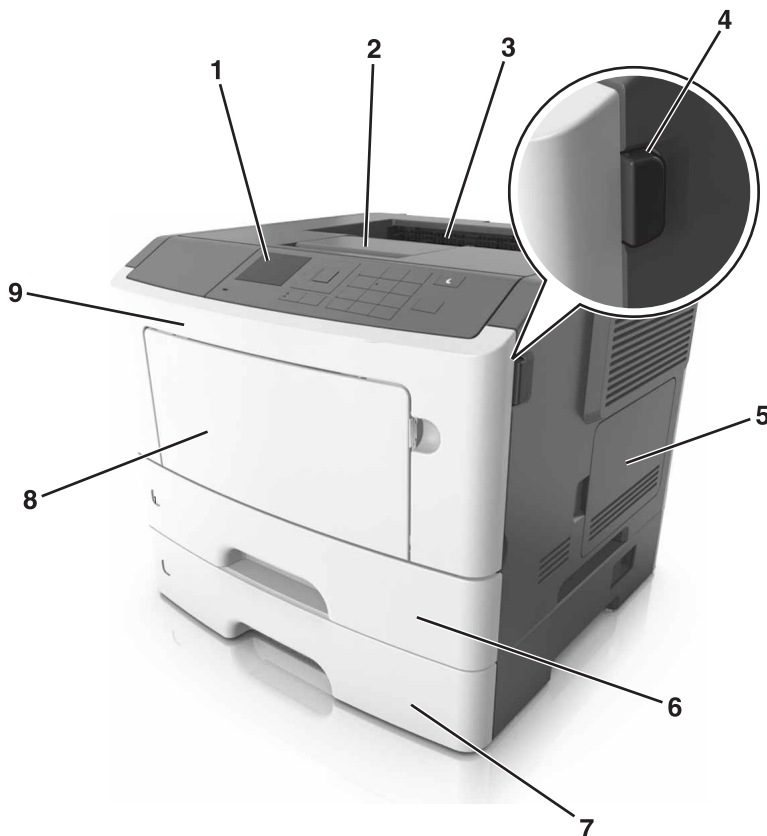

1	Panel operacyjny drukarki
2	Ogranicznik papieru
3	Odbiornik standardowy
4	Przycisk zwalniający przednie drzwiczki
5	Drzwiczki dostępu do płyty sterowania
6	Standardowy zasobnik na 250 arkuszy
7	Opcjonalna szuflada na 250- lub 550-arkuszy
8	Podajnik do wielu zastosowań na 50 arkuszy
9	Przednie drzwiczki

Korzystanie z panelu sterowania

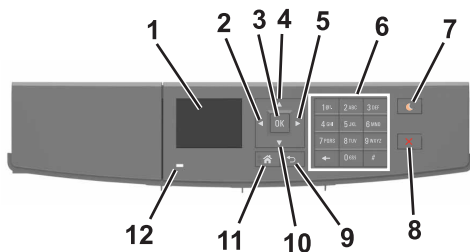

	Użyj	Działanie
1	Wyświetlanie	Wyświetlanie stanu drukarki i jej komunikatów. Konfigurowanie i obsługa drukarki.
2	Strzałka w lewo	Przewijanie w lewo.
3	Przycisk wyboru	Wybieranie opcji menu. Zapisanie ustawień.
4	Przycisk strzałki w górę	Przewijanie w górę.
5	Strzałka w prawo	Przewijanie w prawo.
6	Klawiatura	Służy do wprowadzania cyfr, liter i symboli.
7	Przycisk Czuwanie	Powoduje włączenie trybu czuwania lub hibernacji. Następujące czynności powodują wyjście drukarki z trybu czuwania: <ul style="list-style-type: none"> • Naciśnięcie dowolnego przycisku sprzętowego • Wysłanie zadania drukowania z komputera. • Wykonywanie operacji zerowania po włączeniu zasilania za pomocą głównego włącznika zasilania Następujące czynności powodują wyjście drukarki z trybu hibernacji: <ul style="list-style-type: none"> • Naciskanie przycisku uśpienia aż do wybudzenia drukarki • Wykonywanie operacji zerowania po włączeniu zasilania za pomocą głównego włącznika zasilania
8	Przycisk Stop lub Anuluj	Zatrzymanie działania drukarki.
9	Przycisk Wstecz	Powrót do poprzedniego ekranu.
10	Przycisk strzałki w dół	Przewijanie w dół.
11	przycisk Strona główna	Przejdźcie do ekranu głównego.
12	Kontrolka	Sprawdzenie stanu drukarki.

Opis kolorów przycisku czuwania i kontrolki wskaźnika

Kolory przycisku czuwania i kontrolki wskaźnika na panelu sterowania drukarki informują o określonym stanie drukarki.

Kontrolka	Stan drukarki
Wyłączona	Drukarka jest wyłączona lub znajduje się w trybie hibernacji.
Migające zielone światło	Drukarka się nagrzewa, przetwarza dane lub drukuje zadanie.
Ciągłe zielone światło	Drukarka jest włączona, ale bezczynna.
Migające czerwone światło	Drukarka wymaga interwencji użytkownika.

Kontrolka przycisku Czuwanie	Stan drukarki
Tryb wyłączenia	Drukarka jest wyłączona, bezczynna lub w stanie gotowości.
Ciągłe bursztynowe światło	Drukarka jest w trybie czuwania.
Migający kolor bursztynowy	Drukarka jest wyprowadzana z — lub wprowadzana do stanu hibernacji.

Kontrolka przycisku Czuwanie	Stan drukarki
Migające bursztynowe światło włącza się na 0,1 sekundy i całkowicie wyłącza na 1,9 sekundy.	Drukarka znajduje się w trybie hibernacji.

Dostęp do wbudowanego serwera WWW.

Wbudowany serwer WWW to strona internetowa drukarki, na której można sprawdzić i zdalnie skonfigurować ustawienia drukarki, nie będąc w pobliżu urządzenia.

1 Uzyskaj adres IP drukarki:

- Na ekranie głównym panelu sterowania drukarki
- W sekcji TCP/IP w menu Sieć/porty
- Na wydrukowanej stronie konfiguracji sieci lub stronie ustawień menu — w sekcji TCP/IP

Uwaga: Adres IP ma postać czterech liczb oddzielonych kropkami, na przykład **123.123.123.123**.

2 Uruchom przeglądarkę sieci Web, a następnie w polu adresu wpisz adres IP drukarki.

3 Naciśnij klawisz **Enter**.

Uwaga: W przypadku używania serwera proxy wyłącz go tymczasowo, aby prawidłowo załadować stronę sieci Web.

Dodatkowa konfiguracja drukarki

Instalowanie wewnętrznych elementów opcjonalnych

⚠ UWAGA — NIEBEZPIECZEŃSTWO PORAŻENIA PRĄDEM: W przypadku uzyskiwania dostępu do płyty kontrolera bądź instalowania opcjonalnego sprzętu lub urządzeń pamięci masowej po zainstalowaniu samej drukarki a przed przystąpieniem do dalszych czynności należy wyłączyć drukarkę i wyjąć wtyk przewodu zasilającego z gniazda elektrycznego. Jeśli do drukarki podłączone są inne urządzenia, należy je także wyłączyć i rozłączyć kable łączące je z drukarką.

Dostępne wewnętrzne elementy opcjonalne

- Pamięć flash
 - Czcionki

Uzyskiwanie dostępu do płyty sterowania

⚠ UWAGA — NIEBEZPIECZEŃSTWO PORAŻENIA PRĄDEM: W przypadku uzyskiwania dostępu do płyty kontrolera bądź instalowania opcjonalnego sprzętu lub urządzeń pamięci masowej po zainstalowaniu samej drukarki a przed przystąpieniem do dalszych czynności należy wyłączyć drukarkę i wyjąć wtyk przewodu zasilającego z gniazda elektrycznego. Jeśli do drukarki podłączone są inne urządzenia, należy również je wyłączyć i rozłączyć kable łączące je z drukarką.

- 1 Otwórz drzwiczki dostępu do płyty sterowania.

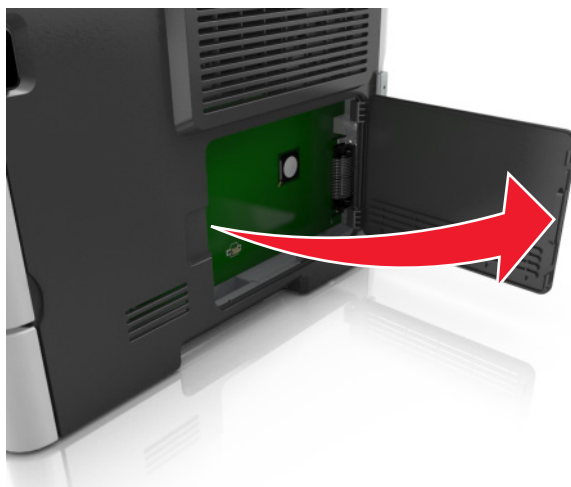

- 2 Znajdź złącze karty pamięci flash.

Ostrzeżenie — możliwość uszkodzenia: Elementy elektroniczne płyty sterowania są narażone na uszkodzenia elektrostatyczne. Przed dotknięciem elektronicznych elementów płyty sterowania lub złączy należy dotknąć metalowej powierzchni drukarki.

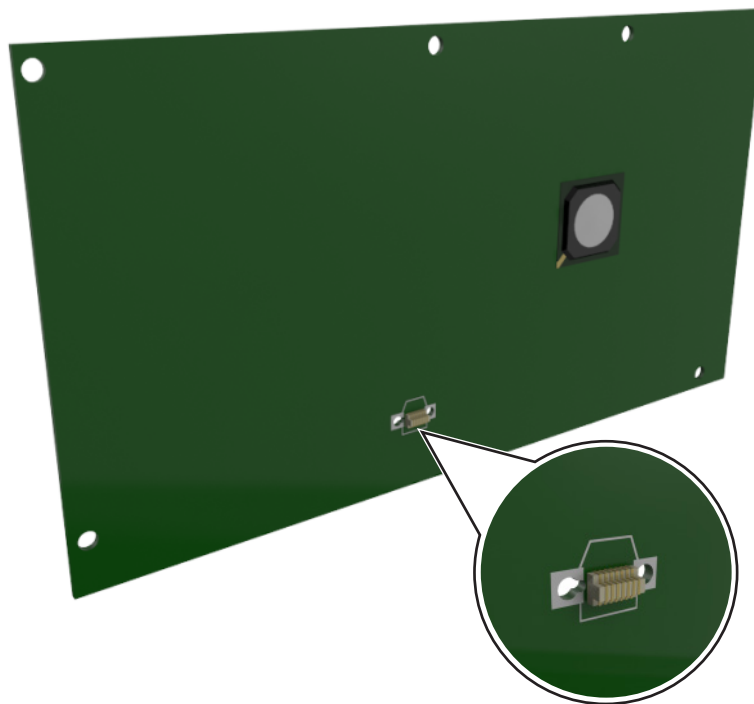

Instalowanie dodatkowej karty

⚠ UWAGA — NIEBEZPIECZEŃSTWO PORAŻENIA PRĄDEM: W przypadku uzyskiwania dostępu do płyty kontrolera bądź instalowania opcjonalnego sprzętu lub urządzeń pamięci masowej po zainstalowaniu samej drukarki a przed przystąpieniem do dalszych czynności należy wyłączyć drukarkę i wyjąć wtyk przewodu zasilającego z gniazda elektrycznego. Jeśli do drukarki podłączone są inne urządzenia, należy je także wyłączyć i rozłączyć kable łączące je z drukarką.

Ostrzeżenie — możliwość uszkodzenia: Elementy elektroniczne płyty sterowania są narażone na uszkodzenia elektrostatyczne. Przed dotknięciem elektronicznych elementów płyty sterowania lub złączy należy dotknąć metalowej powierzchni drukarki.

1 Dostań się do płyty sterowania.

Więcej informacji można znaleźć w sekcji [„Uzyskiwanie dostępu do płyty sterowania” na str. 13.](#)

2 Rozpakuj dodatkową kartę.

Ostrzeżenie — możliwość uszkodzenia: Należy unikać dotykania punktów połączeniowych ulokowanych wzdłuż krawędzi karty.

3 Trzymając kartę za krawędzie, dopasuj plastikowe bolce (1) na karcie do otworów (2) w płycie systemowej.

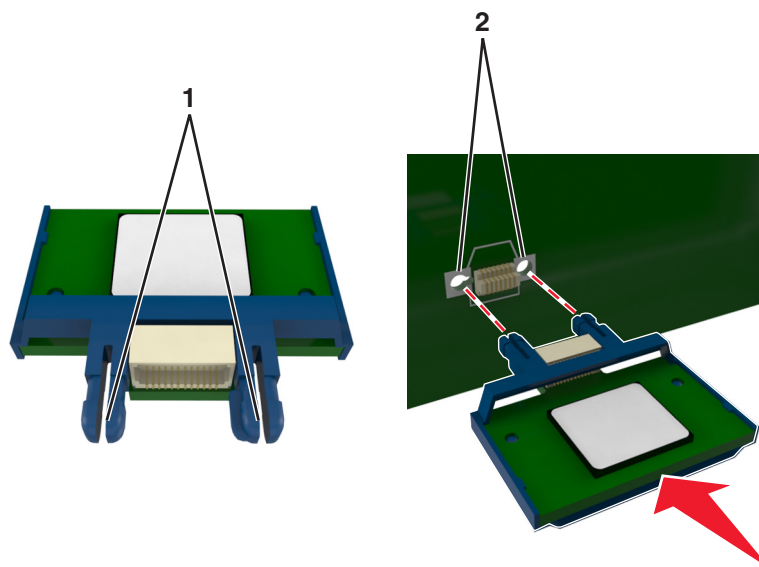

4 Dociśnij kartę, tak jak pokazano na rysunku.

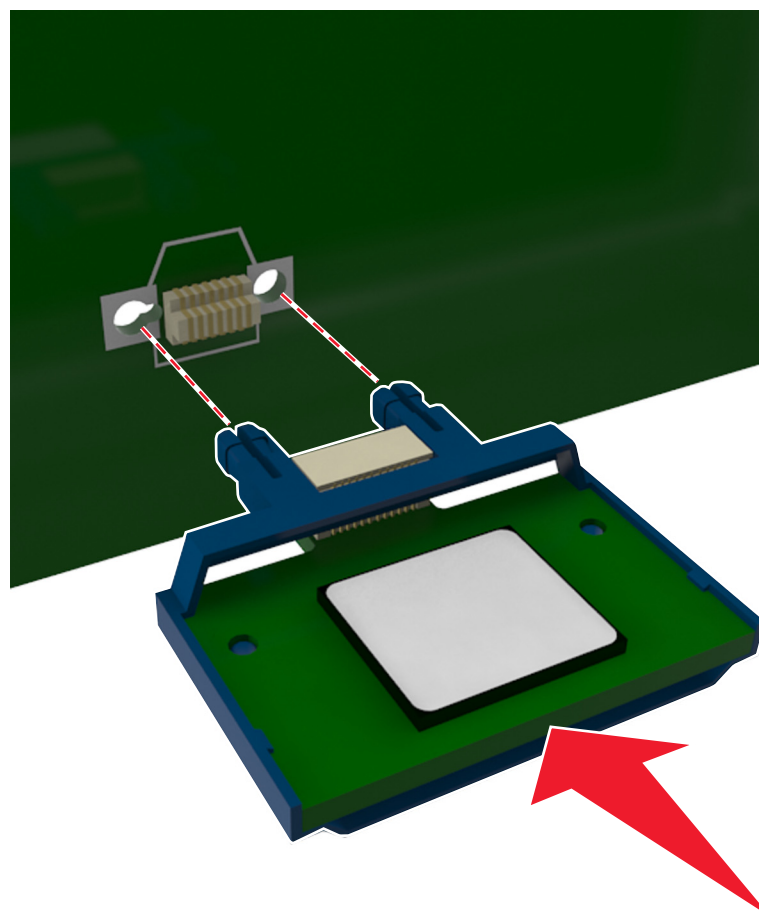

Ostrzeżenie — możliwość uszkodzenia: Niewłaściwe zamontowanie karty może doprowadzić do jej uszkodzenia lub do zniszczenia płyty systemowej.

Uwaga: Złącze na karcie musi dotykać płyty systemowej i być w równej linii ze złączem na płycie systemowej na całej swojej długości.

5 Zamknij drzwiczki dostępu do płyty systemowej.

Uwaga: Po instalacji oprogramowania i wszystkich dodatków konieczne może okazać się ręczne dodanie opcji w sterowniku drukarki, aby były dostępne dla zadań drukowania. Więcej informacji można znaleźć w sekcji „[Dodawanie opcji dostępnych w sterowniku drukarki](#)” na str. 19.

Instalowanie wyposażenia opcjonalnego

Instalowanie zasobników opcjonalnych

⚠ UWAGA — NIEBEZPIECZEŃSTWO PORAŻENIA PRĄDEM: W przypadku uzyskiwania dostępu do płyty kontrolera bądź instalowania opcjonalnego sprzętu lub urządzeń pamięci masowej po zainstalowaniu samej drukarki a przed przystąpieniem do dalszych czynności należy wyłączyć drukarkę i wyjąć wtyk przewodu zasilającego z gniazda elektrycznego. Jeśli do drukarki podłączone są inne urządzenia, należy je także wyłączyć i rozłączyć kable łączące je z drukarką.

1 Należy wyłączyć drukarkę za pomocą przełącznika zasilania, a następnie wyjąć wtyczkę przewodu zasilającego z gniazdko elektrycznego.



2 Rozpakuj zasobnik i usuń wszystkie pozostałości opakowania.

3 Wyjmij zasobnik z podstawy.

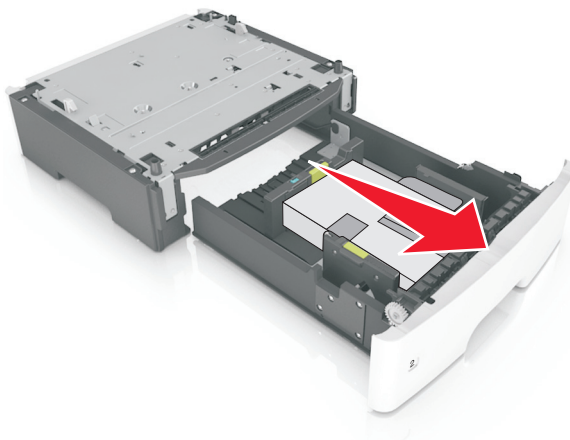

4 Usuń z zasobnika wszystkie pozostałości opakowania.

5 Włóż zasobnik do podstawy.

6 Umieść zasobnik w pobliżu drukarki.

7 Wyrównaj drukarkę z zasobnikiem i wolno opuść drukarkę na miejsce.



8 Podłącz przewód zasilający z jednej strony do drukarki, a z drugiej do prawidłowo uziemionego gniazdka elektrycznego, a następnie włącz drukarkę.



Uwaga: Po zainstalowaniu oprogramowania drukarki i wszystkich opcji sprzętowych konieczne może okazać się ręczne dodanie opcji w sterowniku drukarki, aby były dostępne dla zadań drukowania. Więcej informacji można znaleźć w sekcji [„Dodawanie opcji dostępnych w sterowniku drukarki” na str. 19.](#)

Podłączanie kabli

Podłącz drukarkę do komputera za pomocą kabla USB lub kabla równoległego albo do sieci za pomocą kabla Ethernet.

Należy dopasować do siebie następujące elementy:

- Symbol USB na kablu do symbolu USB na drukarce.
- Odpowiedni kabel równoległy do portu równoległego.
- Odpowiedni kabel Ethernet do portu Ethernet.

Ostrzeżenie — możliwość uszkodzenia: Podczas drukowania nie należy dotykać kabla USB, żadnej karty sieciowej ani części drukarki pokazanych na rysunku. Dane mogą zostać utracone lub drukarka może działać nieprawidłowo.

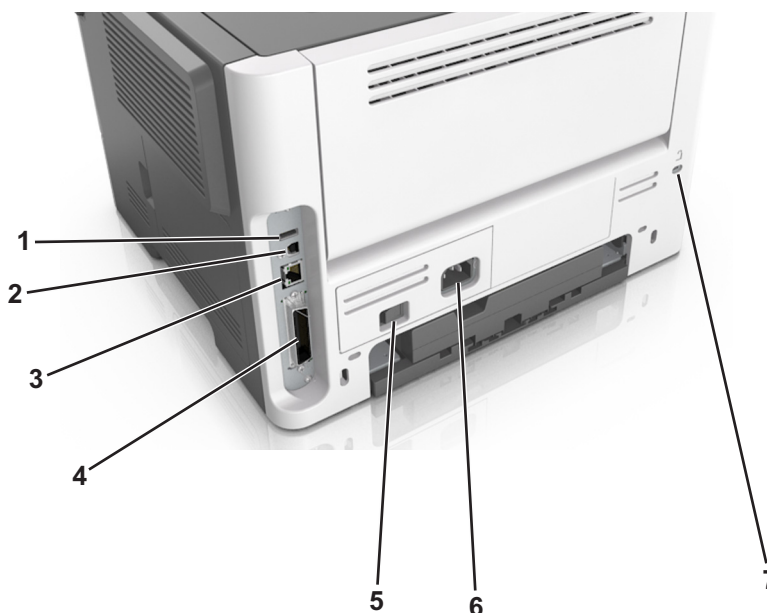

	Użyj	Do
1	USB, port	Pozwala włożyć dodatkową kartę sieci bezprzewodowej.
2	Port USB drukarki	Łączy drukarkę z komputerem.
3	Port Ethernet	Łączy drukarkę z siecią.
4	Port równoległy	Łączy drukarkę z komputerem.
5	Przycisk zasilania	Włączanie i wyłączanie drukarki.
6	Gniazdo przewodu zasilającego drukarki	Podłączanie drukarki do gniazda elektrycznego.
7	Gniazdo zabezpieczenia	Mocowanie blokady, która unieruchomi drukarkę w danym miejscu.

Konfigurowanie oprogramowania drukarki

Instalowanie oprogramowania drukarki

- 1 Przygotuj kopię pakietu instalatora oprogramowania.
 - Z dysku CD z oprogramowaniem dostarczonego z drukarką.
 - Przejdź pod adres <http://support.lexmark.com>, a następnie wybierz drukarkę i system operacyjny.
- 2 Uruchom instalator, a następnie wykonaj instrukcje wyświetlane na ekranie komputera.
- 3 Dotyczy użytkowników komputerów Macintosh, dodaj drukarkę

Uwaga: Uzyskaj adres IP drukarki w sekcji TCP/IP (menu Sieć/porty).

Dodawanie opcji dostępnych w sterowniku drukarki

Użytkownicy systemu Windows

- 1 Otwórz folder drukarek.
- 2 Wybierz drukarkę, którą chcesz zaktualizować, i wykonaj następujące czynności:
 - W systemie Windows 7 lub nowszym wybierz polecenie **Właściwości drukarki**.
 - W przypadku starszych systemów wybierz polecenie **Właściwości**.
- 3 Przejdź na kartę Konfiguracja, a następnie wybierz opcję **Aktualizuj teraz — odpytaj drukarkę**.
- 4 Zastosuj zmiany.

Użytkownicy komputerów Macintosh

- 1 W menu Apple wybierz opcję System Preferences (Ustawienia systemu), przejdź do drukarki, a następnie wybierz **Options & Supplies** (Opcje i materiały eksploatacyjne).
- 2 Przejdź do listy opcji sprzętu, a następnie dodaj zainstalowane opcje.
- 3 Zastosuj zmiany.

Sieć

Uwagi:

- Przed skonfigurowaniem drukarki do pracy w sieci bezprzewodowej należy zakupić kartę sieci bezprzewodowej <trademark registered="yes">MarkNet</trademark> N8352. Więcej informacji na temat instalacji bezprzewodowej karty sieciowej znajduje się w instrukcji dostarczonej z tą kartą.
- *Identyfikator zestawu usług* (SSID) jest nazwą przypisaną do sieci bezprzewodowej. Wired Equivalent Privacy (WEP), Wi-Fi Protected Access (WPA), WPA2 oraz 802.1X - RADIUS to typy zabezpieczeń używanych w sieci.

Przygotowanie do konfiguracji drukarki w sieci bezprzewodowej

Uwagi:

- Upewnij się, że w drukarce jest zainstalowana bezprzewodowa karta sieciowa, która działa prawidłowo. Więcej informacji na ten temat można znaleźć w instrukcji dostarczonej z bezprzewodową kartą sieciową.
- Upewnij się, że punkt dostępu (router bezprzewodowy) jest włączony i działa prawidłowo.

Przed rozpoczęciem konfiguracji drukarki do pracy w sieci bezprzewodowej należy znać następujące informacje:

- **SSID** — identyfikator SSID jest również określany jako nazwa sieciowa.
- **Tryb bezprzewodowy (lub tryb sieciowy)** — trybem może być infrastruktura lub ad hoc.
- **Kanał (dla sieci ad hoc)** — dla sieci w trybie infrastruktury domyślnie kanał jest ustawiany automatycznie.

Niektóre sieci ad hoc wymagają również ustawienia automatycznego. Jeśli nie wiadomo, który kanał wybrać, należy skontaktować się z administratorem systemu.

- **Metoda zabezpieczeń** — istnieją cztery podstawowe opcje dla metody zabezpieczeń:
 - Klucz WEP
Jeśli sieć używa więcej niż jednego klucza WEP, wprowadź w udostępnionych obszarach maksymalnie cztery klucze. Wybierz klucz aktualnie używany w sieci za pomocą opcji Domyślny klucz transmisji WEP.
 - Klucz wstępny lub hasło WPA/WPA2
Zabezpieczenia WPA obejmują szyfrowanie jako dodatkową warstwę zabezpieczeń. Możliwe jest szyfrowanie AES lub TKIP. Szyfrowanie skonfigurowane w routerze i drukarce musi być tego samego typu, w przeciwnym razie drukarka nie będzie mogła komunikować się w sieci.
 - 802.1X–RADIUS

Do zainstalowania drukarki w sieci 802.1X wymagane mogą być następujące informacje:

- Typ uwierzytelniania
- Wewnętrzny typ uwierzytelniania
- Nazwa i hasło użytkownika 802.1X
- Certyfikaty

- Brak zabezpieczeń

Jeśli sieć bezprzewodowa nie korzysta z żadnego typu zabezpieczeń, nie będą wyświetlane żadne informacje o zabezpieczeniach.

Uwaga: Nie zaleca się korzystania z niezabezpieczonej sieci bezprzewodowej.

Uwagi:

- Jeśli identyfikator SSID sieci, z którą połączony jest komputer, nie jest znany, uruchom narzędzie do obsługi bezprzewodowej karty sieciowej komputera i wyszukaj nazwę sieci. Jeśli nie można znaleźć identyfikatora SSID lub informacji dotyczących zabezpieczeń w danej sieci, skorzystaj z dokumentacji dostarczonej z punktem dostępu lub skontaktuj się z administratorem systemu.
- Klucz wstępny lub hasło WPA/WPA2 dla danej sieci bezprzewodowej można znaleźć w dokumentacji dostarczonej z punktem dostępu bezprzewodowego lub na wbudowanym serwerze WWW powiązany z punktem dostępu albo uzyskać od administratora systemu.









Podłączanie drukarki do sieci bezprzewodowej za pomocą funkcji Wi-Fi Protected Setup

Przed podłączeniem drukarki do sieci bezprzewodowej sprawdź, czy:

- Punkt dostępu (router bezprzewodowy) ma certyfikat Wi-Fi Protected Setup (WPS) lub jest zgodny z WPS. Więcej informacji na ten temat można znaleźć w dokumentacji punktu dostępu.
- Karta sieci bezprzewodowej jest zainstalowana w drukarce i działa prawidłowo. Więcej informacji na ten temat można znaleźć w arkuszu instrukcji dostarczonej wraz z kartą.

Korzystanie z metody konfiguracji Push Button (PBC)









1 Przy użyciu panelu sterowania drukarki przejdź do opcji:

 > **Ustawienia** >  > **Sieć/PortySieć[x]** >  > **Konfiguracja** >  > **sieci[x]** >  > **Bezprzewodowe** >  > **Konfiguracja połączenia bezprzewodowego** >  > **Wi-Fi Protected Setup** >  > **Włącz metodę przycisku dociskowego** > 

2 Postępuj według instrukcji widocznych na wyświetlaczu drukarki.

Korzystanie z metody osobistego numeru identyfikacyjnego (PIN)

1 Przy użyciu panelu sterowania drukarki przejdź do opcji:

 > **Ustawienia** >  > **Sieć/PortySieć[x]** >  > **Konfiguracja** >  > **sieci[x]** >  > **Bezprzewodowe** >  > **Konfiguracja połączenia bezprzewodowego** >  > **Wi-Fi Protected Setup** >  > **Włącz metodę kodu PIN** > 

2 Skopiuj ośmiocyfrowy kod PIN funkcji WPS.

3 Uruchom przeglądarkę sieci Web, a następnie wprowadź adres IP punktu dostępu w polu adresu.

Uwagi:

- Adres IP ma postać czterech liczb oddzielonych kropkami. Na przykład 123.123.123.123.
 - W przypadku uzyskiwania dostępu do serwera proxy wyłącz go tymczasowo, aby prawidłowo załadować stronę sieci Web.
- 4 Przejdź do ustawień WPS. Więcej informacji na ten temat można znaleźć w dokumentacji punktu dostępu.
- 5 Wprowadź ośmiocyfrowy kod PIN, a następnie zapisz konfigurację.

Podłączanie drukarki do sieci bezprzewodowej przy użyciu wbudowanego serwera WWW

Zanim rozpoczniesz, upewnij się że:

- Drukarka jest tymczasowo podłączona do sieci Ethernet.
- W drukarce jest zainstalowana bezprzewodowa karta sieciowa, która działa prawidłowo. Więcej informacji na ten temat można znaleźć w instrukcji dostarczonej z bezprzewodową kartą sieciową.

1 Uruchom przeglądarkę sieci Web, a następnie w polu adresu wpisz adres IP drukarki.

Uwagi:

- Wyświetl adres IP drukarki na panelu sterowania drukarki. Adres IP ma postać czterech liczb oddzielonych kropkami, np. 123.123.123.123.
- W przypadku używania serwera proxy wyłącz go tymczasowo, aby prawidłowo załadować stronę sieci Web.

2 Kliknij opcje **Ustawienia > Sieć/Porty > Bezprzewodowy**.

3 Zmodyfikuj ustawienia tak, aby były zgodne z ustawieniami punktu dostępu (routera bezprzewodowego).

Uwaga: Upewnij się, że wprowadzony został poprawny identyfikator SSID.

4 Kliknij opcję **Wyślij**.

5 Wyłącz drukarkę, a następnie odłącz kabel Ethernet. Następnie odczekaj około pięciu sekund, po czym włącz drukarkę ponownie.

6 Aby sprawdzić, czy drukarka jest podłączona do sieci, wydrukuj stronę z informacjami o konfiguracji sieci. Następnie w sekcji Karta sieciowa [x] sprawdź, czy karta ma stan Połączona.

Weryfikacja konfiguracji drukarki

Drukowanie strony ustawień menu

W celu wyświetlenia bieżących ustawień menu i sprawdzenia, czy opcjonalne elementy wyposażenia drukarki są zainstalowane prawidłowo, można wydrukować stronę ustawień menu.

Przy użyciu panelu sterowania drukarki przejdź do opcji:

 > **Ustawienia > Raporty >  > Strona ustawień menu > **

Uwaga: Jeśli ustawienia menu nie zostały zmienione, na stronie ustawień menu widoczne będą wszystkie domyślne ustawienia fabryczne. Ustawienia zapisane w menu zastępują domyślne ustawienia fabryczne jako *domyślne ustawienia użytkownika*. Domyślne ustawienia użytkownika pozostają aktywne do momentu ponownego otwarcia menu, a następnie wybrania i zapisania innych wartości.

Drukowanie strony konfiguracji sieci

Jeśli drukarka jest podłączona do sieci, można na niej wydrukować stronę z informacjami na temat ustawień sieci, aby sprawdzić prawidłowość połączenia sieciowego. Na stronie tej znajdują się również istotne informacje ułatwiające konfigurowanie drukarki do drukowania za pośrednictwem sieci.

1 Przy użyciu panelu sterowania drukarki przejdź do opcji:

 > **Ustawienia** > **Raporty** >  > **Strona konfiguracji sieci** > 

Uwaga: Jeśli zainstalowano opcjonalny wewnętrzny serwer druku, na wyświetlaczu pojawi się komunikat **Drukuj stronę konfiguracji sieci [x]**.

2 Sprawdź w pierwszej sekcji strony z informacjami na temat konfiguracji sieci, czy stan drukarki to **Podłączona**.

Jeśli stan ma wartość **Niepodłączona**, może to oznaczać, że sieć LAN nie działa lub jest uszkodzony kabel sieciowy. Skonsultuj się z administratorem systemu w celu rozwiązania problemu, a następnie wydrukuj kolejną stronę konfiguracji sieci.

Ładowanie papieru i nośników specjalnych

Wybór i sposób podawania papieru i nośników specjalnych mogą mieć wpływ na dokładność wydruku dokumentów. Więcej informacji można znaleźć w sekcjach „[Zapobieganie zacięciom](#)” na str. 113 i „[Wskazówki dotyczące papieru i nośników specjalnych](#)” na str. 37.

Ustawianie rozmiaru i typu papieru

1 Przy użyciu panelu sterowania drukarki przejdź do opcji:

 > **Ustawienia** >  > **Menu papieru** >  > **Rozmiar/typ papieru** > 

2 Naciskaj przyciski strzałek w górę lub w dół, aby wybrać zasobnik lub podajnik, a następnie naciśnij przycisk .

3 Naciskaj przyciski strzałek w górę lub w dół, aby wybrać rozmiar papieru, a następnie naciśnij przycisk .

4 Naciskaj przyciski strzałek w górę lub w dół, aby wybrać typ papieru, a następnie naciśnij przycisk , aby zmienić ustawienia.



Konfigurowanie ustawień uniwersalnego rozmiaru papieru

Definiowane przez użytkownika ustawienie Uniwersalny rozmiar papieru umożliwia drukowanie na papierze o rozmiarze, który nie jest dostępny w menu drukarki.

Uwagi:

- Najmniejszy uniwersalny rozmiar papieru to 6 x 127 mm (3 x 5 cali) i jest on obsługiwany wyłącznie przez podajnik uniwersalny.
- Największy uniwersalny rozmiar papieru to 216 x 355,6 mm (8,5 x 14 cali) i jest on obsługiwany przez wszystkie źródła papieru.

1 Przy użyciu panelu sterowania drukarki przejdź do opcji:

 > **Ustawienia** >  > **Menu papieru** >  > **Konfiguracja uniwersalna** >  > **Jednostki miary** >  > wybierz jednostkę miary > 

2 Wybierz opcję **Szerokość w pionie** lub **Wysokość w pionie**, a następnie naciśnij przycisk .

3 Użyj przycisków strzałek w prawo lub w lewo, aby zmienić ustawienie, a następnie naciśnij przycisk .

Korzystanie z odbiornika standardowego i ogranicznika papieru

W standardowym odbiorniku może znajdować się do 150 arkuszy papieru o gramaturze 75 g/m². Wydruki układane są w nim stroną zadrukowaną w dół. Standardowy odbiornik jest wyposażony w ogranicznik papieru uniemożliwiający wysuwanie się papieru z przodu odbiornika w miarę jego zbierania się.

W celu otwarcia ogranicznika papieru wyciągnij go tak, aby rozłożył się do przodu.

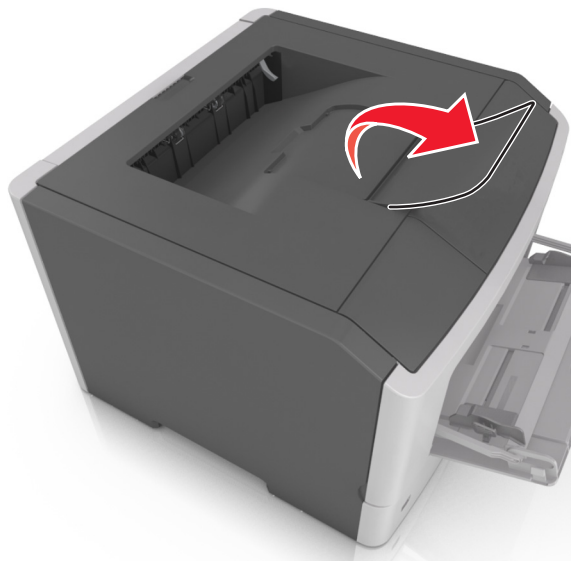

Uwaga: Zamknij ogranicznik papieru, gdy drukarka ma zostać przeniesiona w inne miejsce.

Ładowanie zasobników

⚠ UWAGA — NIEBEZPIECZEŃSTWO USZKODZENIA CIAŁA: Aby zmniejszyć ryzyko niestabilności sprzętu, każdy zasobnik należy ładować oddzielnie. Dopóki nie będą potrzebne, wszystkie pozostałe zasobniki powinny być zamknięte.

1 Wyciągnij całkowicie zasobnik.

Uwaga: Nie należy wyjmować zasobników w trakcie drukowania zadania ani gdy na wyświetlaczu drukarki widoczny jest komunikat **Zajęta**. Może to spowodować zacięcie nośnika.



2 Ściśnij wypięt prowadnicy szerokości i przesunij ją w położenie zgodne z rozmiarem ładowanego papieru.

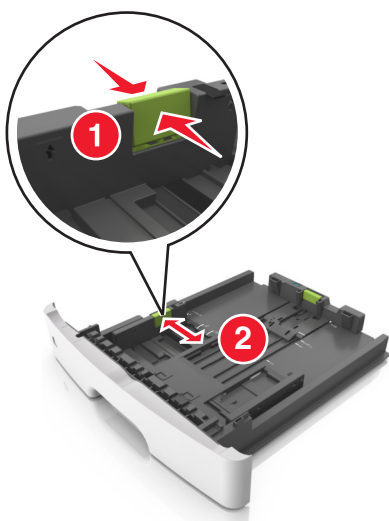

3 Ściśnij występ prowadnicy długości i przesunij ją w położenie zgodne z rozmiarem ładowanego papieru.

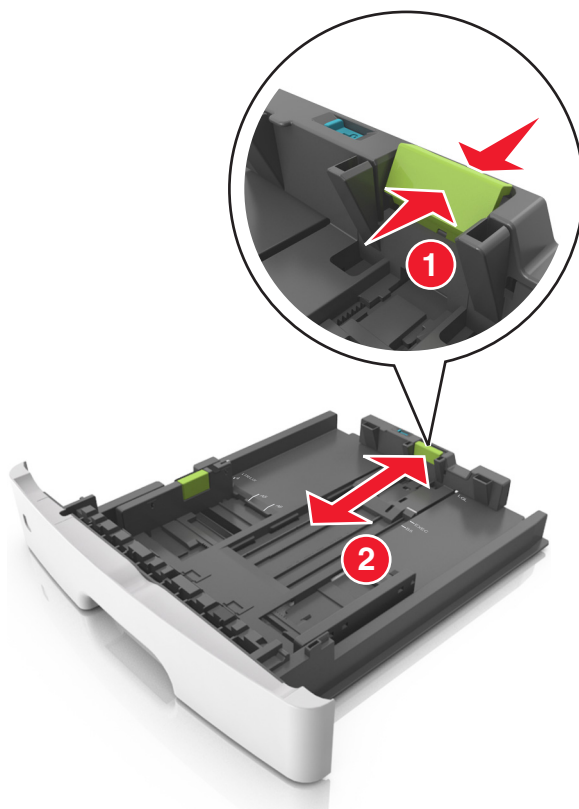

Uwagi:

- W przypadku niektórych rozmiarów papieru, np. Letter, Legal i A4, ściśnij występ prowadnicy długości i przesunij ją do tyłu w celu dostosowania jej do długości papieru.
- Przy ładowaniu papieru o rozmiarze Legal prowadnica długości jest wysunięta poza podstawę, co naraża papier na działanie kurzu. W celu ochrony papieru można nabyć oddzielnie osłonę przed kurzem. Aby uzyskać więcej informacji, skontaktuj się z działem obsługi klienta.
- W przypadku ładowania do standardowej tacy papieru o rozmiarze A6 ściśnij występ prowadnicy długości i przesunij ją w kierunku środka tacy w położenie zgodne z rozmiarem A6.
- Ustaw prowadnice długości i szerokości zgodnie z rozmiarem papieru, korzystając ze znaczników rozmiaru papieru umieszczonych na dnie tacy.

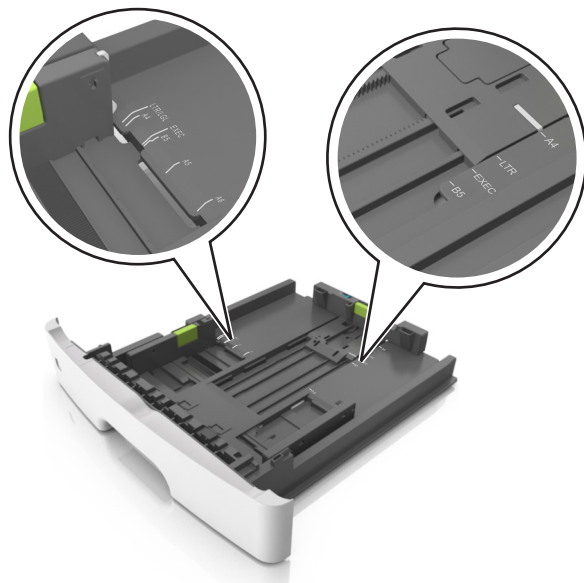

4 Zegnij arkusze w jedną i w drugą stronę, aby je rozdzielić, a następnie przekartkuj stos. Nie składaj ani nie marszcz papieru. Wyrównaj krawędzie stosu, opierając go na płaskiej powierzchni.

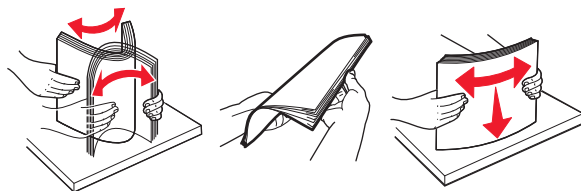

5 Załaduj stos papieru.



Uwagi:

- W przypadku stosowania papieru makulaturowego lub z nadrukiem załaduj go stroną przeznaczoną do zadrukowania skierowaną w dół.

- Załaduj papier perforowany w taki sposób, aby otwory na górnej krawędzi arkusza były skierowane w stronę przodu tacy.
- Załaduj papier firmowy stroną przeznaczoną do zadrukowania skierowaną w dół, górną krawędzią arkusza w kierunku przodu tacy. W przypadku wydruków dwustronnych załaduj papier firmowy stroną przeznaczoną do zadrukowania skierowaną w górę, dolną krawędzią arkusza w kierunku przodu tacy.
- Upewnij się, że stos papieru nie wykracza poza wskaźnik maksymalnego wypełnienia papierem z boku prowadnicy szerokości.

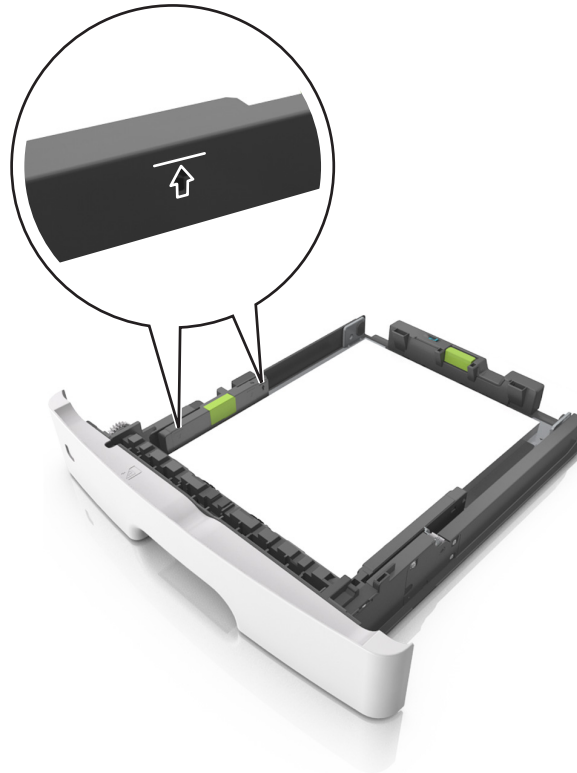

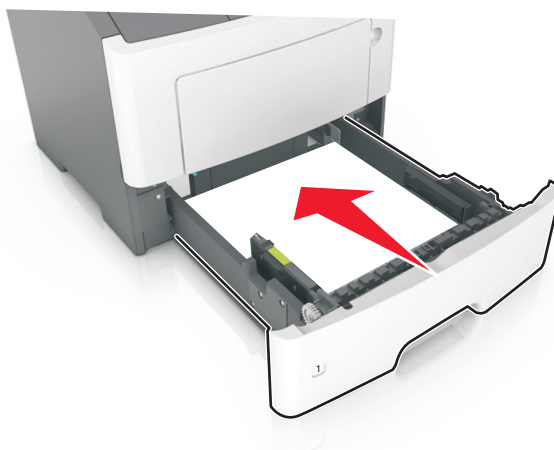
6 Włóż zasobnik.**7** W menu Papier w panelu sterowania drukarki ustaw typ i rozmiar papieru odpowiadający papierowi załadowanemu do zasobnika.

Uwaga: Ustaw prawidłowy rozmiar i typ papieru, aby zapobiec jego zacięciom i problemom z jakością wydruku.

Ładowanie nośników do podajnika uniwersalnego

Podajnika do wielu zastosowań można używać do drukowania na papierze o różnym rozmiarze i różnego typu albo na nośnikach specjalnych, takich jak karty, folie, etykiety papierowe i koperty. Można go też używać do zadań wydrukowania jednej strony na papierze firmowym.

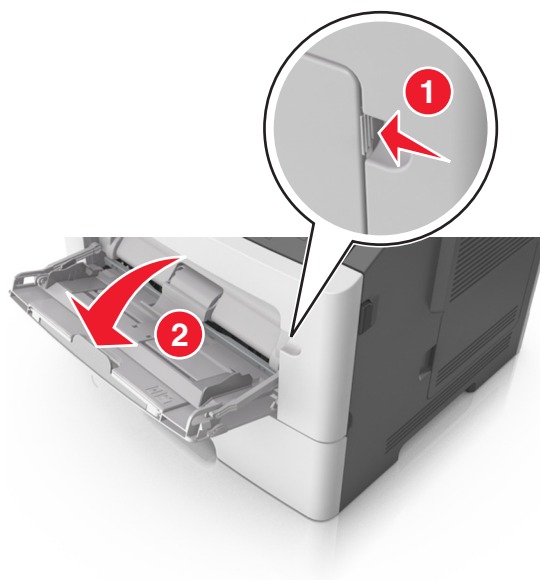
1 Otwórz podajnik uniwersalny.

a Pociągnij przedłużenie podajnika uniwersalnego.



b Delikatnie pociągnij przedłużenie, aby całkowicie wysunąć i otworzyć podajnik do wielu zastosowań.

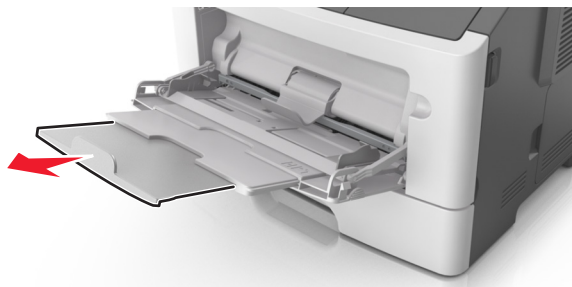

2 Ściśnij wypięk na lewej prowadnicy szerokości, a następnie przesunij prowadnice dla ładowanego papieru.

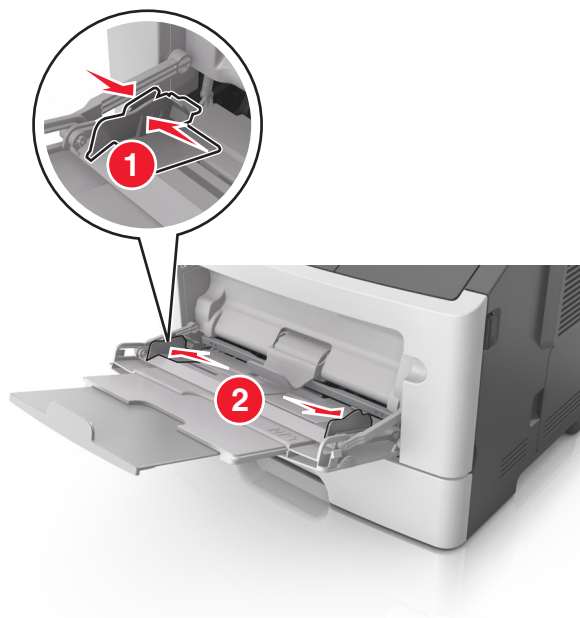

3 Przygotuj do załadowania papier lub nośniki specjalne.

- Zegnij arkusze papieru w jedną i w drugą stronę, aby je rozdzielić, a następnie przekartkuj stos. Nie składaj ani nie marszcz papieru. Wyrównaj krawędzie stosu, opierając go na płaskiej powierzchni.

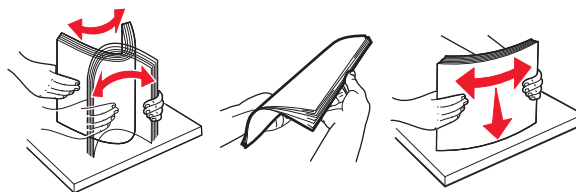

- Folie trzymaj za krawędzie. Wygnij stos folii w jedną i w drugą stronę, aby rozdzielić arkusze, a następnie przekartkuj go. Wyrównaj krawędzie stosu, opierając go na płaskiej powierzchni.

Uwaga: Należy unikać dotykania strony folii przeznaczony do zadrukowania. Należy uważać, żeby jej nie porysować.



- Przed załadowaniem zegnij stos kopert w jedną i w drugą stronę, aby je rozdzielić, a następnie przekartkuj je. Wyrównaj krawędzie stosu, opierając go na płaskiej powierzchni.



4 Załaduj papier lub nośnik specjalny.

Uwagi:

- Nie wciskaj papieru ani nośników specjalnych do wnętrza podajnika do wielu zastosowań.
- Wysokość papieru lub nośników specjalnych nie może wykraczać poza wskaźnik maksymalnego wypełnienia papierem znajdujący się na prowadnicach papieru. Umieszczenie zbyt dużej liczby arkuszy może spowodować zacięcia papieru.

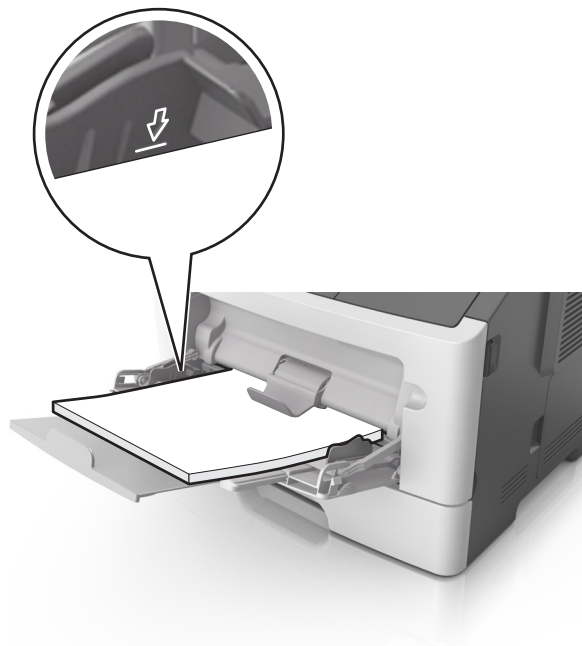

- Papier, karty i folie ładuj stroną do drukowania skierowaną w górę i górną krawędzią w kierunku drukarki. Aby uzyskać więcej informacji na temat ładowania folii, zapoznaj się z instrukcjami na ich opakowaniu.



Uwaga: Przy ładowaniu papieru formatu A6 upewnij się, że przedłużenie podajnika do wielu zastosowań opiera się lekko na krawędzi papieru w taki sposób, aby kilka ostatnich arkuszy papieru pozostawało na miejscu.

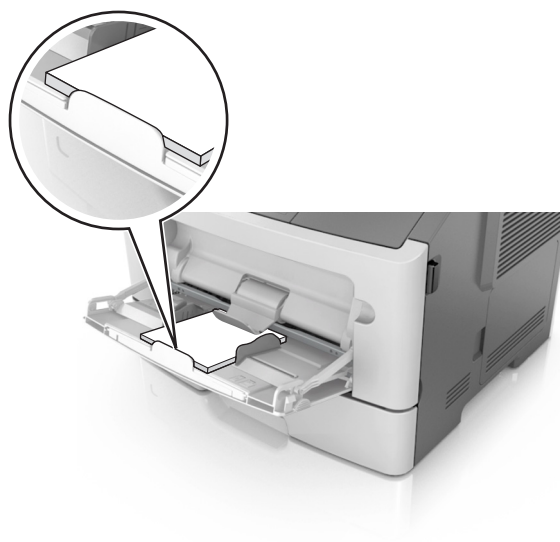

- Papier firmowy należy ładować stroną do druku skierowaną w górę, najpierw wkładając do drukarki górną krawędź. W przypadku wydruków dwustronnych załaduj papier firmowy stroną przeznaczoną do zadrukowania skierowaną w dół, dolną krawędzią do przodu.



- Koperty należy ładować stroną ze skrzydełkiem skierowaną w dół i na lewo.

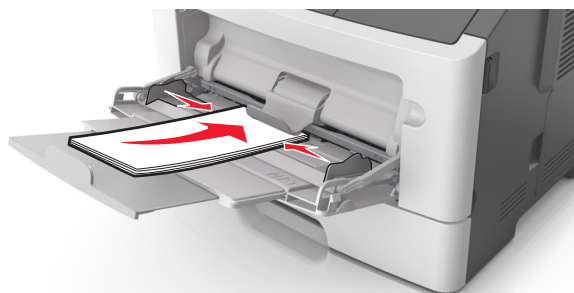

Ostrzeżenie — możliwość uszkodzenia: Nie należy używać kopert ze znaczkami, wyścielanych, z klamrami, zatrzaskami, okienkami lub z samoprzylepnymi skrzydełkami. Koperty tego typu mogą poważnie uszkodzić drukarkę.

- 5 W menu Papier w panelu sterowania drukarki ustaw rozmiar i typ papieru odpowiadający papierowi lub nośnikowi specjalnemu załadowanemu do podajnika do wielu zastosowań.

Łączenie i rozłączanie zasobników

Jeśli dla wszystkich zasobników skonfigurowano te same ustawienia rozmiaru i typu papieru, drukarka połączy te zasobniki. Po opróżnieniu jednego połączanego zasobnika papier będzie pobierany z kolejnego. Zalecane jest nadanie poszczególnym rodzajom papieru (np. papierowi firmowemu czy kolorowym papierom zwykłym) odmiennych nazw typu niestandardowego, tak aby zasobniki nie zostały automatycznie połączone.

Łączenie i rozłączanie zasobników

- 1 Uruchoom przeglądarkę sieci Web, a następnie w polu adresu wpisz adres IP drukarki.

Uwagi:

- Wyświetl adres IP drukarki na panelu sterowania w sekcji TCP/IP menu Sieć/Porty. Adres IP ma postać czterech liczb oddzielonych kropkami. Na przykład 123.123.123.123.

- W przypadku używania serwera proxy wyłącz go tymczasowo, aby prawidłowo załadować stronę sieci Web.

2 Kliknij opcję **Ustawienia > Menu Papier**.

3 Zmień rozmiar i typ papieru dla łączonych zasobników.

- Aby połączyć zasobniki, upewnij się, że ich ustawienia rozmiaru i typu papieru są ze sobą zgodne.
- Aby rozłączyć zasobniki, upewnij się, że ich ustawienia rozmiaru lub typu papieru są ze sobą niezgodne.

4 Kliknij opcję **Wyślij**.

Uwaga: Ustawienia rozmiaru i typu papieru można również zmienić przy użyciu panelu sterowania. Więcej informacji można znaleźć w sekcji „[Ustawianie rozmiaru i typu papieru](#)” na str. 24.

Ostrzeżenie — możliwość uszkodzenia: Papier załadowany w zasobniku powinien odpowiadać nazwie typu papieru określonego w drukarce. W zależności od określonego typu papieru dobierana jest temperatura nagrzewnicy. Nieprawidłowa konfiguracja ustawień może doprowadzić do problemów związanych z drukowaniem.

Konfigurowanie niestandardowego typu papieru

Korzystanie z wbudowanego serwera WWW

1 Uruchom przeglądarkę sieci Web, a następnie w polu adresu wpisz adres IP drukarki.

Uwagi:

- Wydrukuj stronę konfiguracji sieci lub stronę ustawień menu, a następnie odszukaj adres IP w sekcji TCP/IP. Adres IP ma postać czterech liczb oddzielonych kropkami. Na przykład 123.123.123.123.
- W przypadku używania serwera proxy wyłącz go tymczasowo, aby prawidłowo załadować stronę sieci Web.

2 Kliknij opcję **Ustawienia > Menu papieru > Typy niestandardowe**.

3 Wybierz nazwę niestandardowego typu papieru, a następnie wybierz niestandardowy typ papieru.

Uwaga: Domyślnym typem papieru dla wszystkich nazw niestandardowych zdefiniowanych przez użytkownika jest typ Zwykły papier.

4 Kliknij opcję **Wyślij**.

Korzystanie z ustawień drukarki na komputerze

Uzyskaj dostęp do menu Niestandardowe, używając Narzędzia do konfiguracji drukarki lokalnej lub okna Printer Settings (Ustawienia drukarki), w zależności od używanego systemu operacyjnego.

Przypisywanie niestandardowego typu papieru

Korzystanie z wbudowanego serwera WWW

1 Uruchom przeglądarkę sieci Web, a następnie w polu adresu wpisz adres IP drukarki.

Uwagi:

- Wydrukuj stronę konfiguracji sieci lub stronę ustawień menu i odszukaj adres IP drukarki w sekcji TCP/IP. Adres IP ma postać czterech liczb oddzielonych kropkami. Na przykład 123.123.123.123.
- W przypadku używania serwera proxy wyłącz go tymczasowo, aby prawidłowo załadować stronę sieci Web.

2 Kliknij opcje **Ustawienia > Menu papieru**.

3 W sekcji Konfiguracja zasobnika wybierz źródło papieru, a następnie z kolumny z typem papieru wybierz niestandardowy typ papieru.

4 Kliknij opcję **Wyślij**.

Korzystanie z ustawień drukarki na komputerze

W zależności od używanego systemu operacyjnego dostęp do menu papieru można uzyskać, używając narzędzia do konfiguracji drukarki lokalnej lub narzędzia Ustawienia drukarki.

Wskazówki dotyczące papieru i nośników specjalnych

Dodatkowe informacje dotyczące drukowania na nośnikach specjalnych znajdują się w dokumencie *Card Stock and Label Guide* (Karty i etykiety — podręcznik) dostępnym pod adresem <http://support.lexmark.com>.

Wskazówki dotyczące papieru

Wybranie odpowiedniego rodzaju papieru lub nośnika specjalnego zmniejsza możliwość wystąpienia problemów z drukowaniem. Aby uzyskać najlepszą jakość wydruku, przed zakupieniem dużej ilości papieru lub innego nośnika specjalnego należy wypróbować pojedyncze arkusze tego nośnika.

Charakterystyka papieru

Przedstawiona poniżej charakterystyka papieru ma wpływ na jakość wydruku i niezawodność drukowania. Charakterystykę tę należy brać pod uwagę przy ocenie przydatności nowego papieru.

Gramatura

Standardowe zasobniki drukarki mogą automatycznie pobierać papier dokumentowy z włóknami wzdłuż strony o gramaturze do 90 g/m². Podajnik do wielu zastosowań może automatycznie pobierać papier dokumentowy z włóknami wzdłuż strony o gramaturze do 163 g/m². Papier o gramaturze mniejszej niż 60 g/m² może nie być wystarczająco sztywny, co może skutkować problemami z podawaniem papieru i jego zacięciami. Najlepsze rezultaty uzyskuje się, stosując papier z włóknami wzdłuż strony, o gramaturze 75 g/m². W przypadku papieru o rozmiarze mniejszym niż 182 x 257 mm (7,2 x 10,1 cala) zalecane jest użycie papieru o gramaturze 90 g/m² lub cięższego.

Uwaga: Drukowanie dwustronne jest obsługiwane tylko dla papieru dokumentowego o gramaturze od 60 do 90 g/m².

Zwijanie

Zwijanie to tendencja papieru do zakrzywiania się na brzegach. Nadmierne zwijanie się może spowodować problemy z podawaniem papieru. Papier może zwijać się po przejściu przez drukarkę, gdzie wystawiony jest na działanie wysokiej temperatury. Trzymanie rozpakowanego papieru w warunkach o dużej wilgotności lub bardzo suchych, w wysokiej lub niskiej temperaturze, nawet w zasobnikach, może przyczynić się do zawinięcia brzegów przed drukowaniem i spowodować problemy z podawaniem.

Gładkość

Gładkość papieru ma bezpośredni wpływ na jakość wydruku. Jeśli papier jest zbyt szorstki, toner nie zostanie prawidłowo wtopiony w arkusz. Zbyt gładki papier może spowodować problemy z podawaniem lub jakością wydruku. Należy stosować papier o gładkości zawierającej się w przedziale od 100 do 300 punktów Sheffielda; najlepszą jakość wydruków osiąga się jednak, stosując papier o gładkości 150 – 250 punktów Sheffielda.

Zawartość wilgoci

Ilość wilgoci zawartej w papierze ma wpływ zarówno na jakość wydruków, jak i zdolność do prawidłowego podawania papieru przez drukarkę. Papier należy pozostawić w oryginalnym opakowaniu do momentu jego użycia. Dzięki temu papier będzie mniej narażony na zmiany wilgotności, niekorzystnie wpływające na jego parametry.

Od 24 do 48 godzin przed drukowaniem papier w oryginalnym opakowaniu należy umieścić w tym samym środowisku, co drukarkę. Powyższy okres należy przedłużyć do kilku dni, jeśli warunki przechowywania lub transportu papieru znacznie różnią się od warunków, w których znajduje się drukarka. Również gruby papier może wymagać dłuższego okresu kondycjonowania.

Kierunek ułożenia włókien

Kierunek włókien określa sposób ułożenia włókien papieru w arkuszu. Kierunek włókien może być *wzdłużny*, czyli równoległy do długości papieru, lub *poprzeczny*, czyli równoległy do szerokości papieru.

Dla papieru dokumentowego o gramaturze z zakresu 60–90 g/m² zaleca się używanie papieru z włóknami wzdłuż strony.

Zawartość włókien

Większość papieru kserograficznego wysokiej jakości wykonana jest w 100% z przetworzonej chemicznie papierówki. Taki skład masy pozwala uzyskać papier o wysokim stopniu stabilności, gwarantującym mniejsze problemy z podawaniem papieru w drukarce i lepszą jakość wydruków. Papier zawierający inne włókna, np. bawełny, może powodować problemy podczas drukowania.

Niedozwolone rodzaje papieru

Nie zaleca się stosowania w drukarce niżej wymienionych rodzajów papieru:

- Papier przetworzony chemicznie używany do kopiowania bez zastosowania kalki, znany także jako papier samokopiujący
- Papier z nadrukiem zawierającym substancje mogące zanieczyścić drukarkę
- Papier z nadrukiem nieodpornym na wysoką temperaturę panującą w nagrzewnicy drukarki
- Papier z nadrukiem wymagającym kalibracji (precyzyjnego usytuowania nadruku na stronie) mniej dokładnej niż $\pm 2,5$ mm ($\pm 0,10$ cali), np. formularze stosowane w optycznym rozpoznawaniu znaków (OCR)

Aby właściwie drukować na takich formularzach, w niektórych przypadkach można dostosować kalibrację za pomocą oprogramowania:

- Papier powlekany (papier dokumentowy podatny na wycieranie), papier syntetyczny, papier termiczny
- Papier o nierównych krawędziach, papier szorstki lub papier o powierzchni z wyraźną teksturą bądź papier pofałdowany
- Papier makulaturowy niespełniający wymagań europejskiej normy EN12281:2002
- Na papierze o gramaturze mniejszej niż 60 g/m²
- Formularze lub dokumenty wieloczęściowe

Wybór papieru

Stosowanie odpowiednich rodzajów papieru pomaga uniknąć zacięć i zapewnić bezproblemowe drukowanie.

W celu uniknięcia zacięć papieru i niskiej jakości wydruku:

- Zawsze należy używać nowego, nieuszkodzonego papieru.
- Przed załadowaniem papieru należy sprawdzić, która strona jest stroną zalecaną do zadrukowania. Informacja ta zazwyczaj znajduje się na opakowaniu papieru.
- *Nie należy* używać papieru przeciętego lub przyciętego ręcznie.
- *Nie należy* jednocześnie umieszczać papieru o różnych rozmiarach, rodzajach lub gramaturach w tym samym zasobniku, gdyż może to powodować zacięcia.
- *Nie należy* stosować papieru powlekanego, za wyjątkiem papierów powlekanych przeznaczonych do drukowania elektrofotograficznego.

Wybór formularzy z nadrukiem i papieru firmowego

Wybierając formularze z nadrukiem oraz papier firmowy, należy stosować się do poniższych wskazówek:

- Należy stosować papier z włóknami wzdłuż strony o gramaturze od 60 do 90 g/m².
- Należy używać wyłącznie formularzy i papieru firmowego zadrukowanych metodą litografii offsetowej lub druku wklęsłego.
- Nie należy stosować papieru szorstkiego lub o powierzchni z wyraźną teksturą.

Należy używać papieru zadrukowanego farbą odporną na wysoką temperaturę, przeznaczonego do kopiarek kserograficznych. Farba musi być odporna na temperatury do 230°C, tzn. w tej temperaturze nie może ulegać stopieniu ani wydzielać szkodliwych wyziewów. Należy używać farby drukarskiej odpornej na działanie żywicy w tonerze. Farba drukarska utrwalana przez utlenianie lub farba na bazie oleju z reguły spełnia te wymagania, natomiast lateksowa farba drukarska może ich nie spełniać. W razie wątpliwości należy skontaktować się z dostawcą papieru.

Papier z nadrukiem, np. papier firmowy, musi być odporny na temperatury do 230°C, tzn. w tej temperaturze nie może ulegać stopieniu ani wydzielać szkodliwych wyziewów.

Używanie papieru makulaturowego i innych papierów biurowych

Firma Lexmark jest wrażliwa na problemy środowiska naturalnego, dlatego wspiera korzystanie z papieru makulaturowego przeznaczonego do drukarek laserowych (fotoelektrycznych).

Mimo że nie można zagwarantować zgodności wszystkich rodzajów papieru makulaturowego, firma Lexmark stale testuje dostępne na rynku papiery makulaturowe w różnych formatach. Testy są przeprowadzane metodą naukową z zachowaniem odpowiednich procedur i warunków. Do czynników uwzględnianych pojedynczo i w całości należą m.in.:

- Ilość odpadów po użytku (firma Lexmark testuje maksymalnie 100% odpadów po użytku).
- Temperatura i wilgotność powietrza (w pomieszczeniach testowych symulowane są warunki klimatyczne we wszystkich regionach świata).
- Zawartość wilgoci (papiery biznesowe powinny charakteryzować się niską wilgotnością: 4–5%.)
- Odporność na zginanie i odpowiednia sztywność zapewniają optymalny sposób podawania papieru.
- Grubość (wpływa na liczbę arkuszy, które można załadować do zasobnika).
- Szorstkość powierzchni (mierzona w jednostkach Sheffield, wpływa na wyraźność wydruków i stopień przylegania tonera do papieru).
- Opór tarcia powierzchni (decyduje o łatwości rozdzielania arkuszy).

- Ziarnistość i struktura (wpływa na zwijanie się papieru, co z kolei decyduje o jego właściwościach mechanicznych w drukarce).
- Jasność i faktura (wygląd oraz wrażenia dotykowe).

Papiery makulaturowe są lepsze niż kiedykolwiek wcześniej, jednak ilość składników makulaturowych w papierze wpływa na poziom kontroli nad substancjami obcymi. Papiery makulaturowe, choć umożliwiają drukowanie w sposób bezpieczny dla środowiska, nie są idealne. Uzyskanie energii niezbędnej do usunięcia atramentu i dodatków, takich jak barwniki i substancje spajające, często wiąże się z większą emisją dwutlenku węgla niż w przypadku produkcji papieru zwykłego. Papiery makulaturowe zapewniają jednak lepsze ogólne możliwości zarządzania zasobami.

Firma Lexmark dba o odpowiedzialne używanie papieru, oceniając cykle eksploatacji swoich produktów. Aby uzyskać bardziej szczegółowe informacje na temat wpływu drukarek na środowisko, firma zleciła przeprowadzenie ocen cykli eksploatacji. Okazało się, że papier jest głównym czynnikiem emisji gazów cieplarnianych (do 80%) w całym cyklu eksploatacji urządzenia (od etapu projektu po wycofanie). Jest to spowodowane energochłonnymi procesami produkcji papieru.

W związku z tym firma Lexmark chce przekazywać klientom i partnerom informacje dotyczące ograniczenia wpływu papieru na środowisko. Jednym ze sposobów jest używanie papieru makulaturowego. Innym rozwiązaniem jest wyeliminowanie nadmiernego lub zbędnego zużycia papieru. Firma Lexmark ułatwia klientom ograniczenie ilości odpadów związanych z drukowaniem i kopiowaniem. Dodatkowo zachęcamy do kupowania papieru od dostawców, którzy potwierdzają swoje zaangażowanie w racjonalną gospodarkę leśną.

Firma Lexmark nie zaleca korzystania z oferty konkretnych dostawców, choć prowadzona jest lista produktów przeznaczonych do zastosowań specjalnych. Wpływ drukowania na środowisko można jednak ograniczyć, przestrzegając następujących wytycznych dotyczących wyboru papieru:

- 1 Ograniczenie zużycia papieru.
- 2 Staranne dobieranie włókien drzewnych na podstawie ich pochodzenia. Kupowanie produktów u dostawców dysponujących certyfikatami Forestry Stewardship Council (FSC) lub Program for the Endorsement of Forest Certification (PEFC). Certyfikaty te gwarantują stosowanie przez producenta pulpy drzewnej pochodzącej z lasów zarządzanych przez organizacje stosujące bezpieczne dla środowiska i społeczeństwa procedury zarządzania zasobami leśnymi i ich odtwarzania.
- 3 Stosowanie papieru odpowiedniego do potrzeb: papieru zwykłego certyfikowanego o gramaturze 75 lub 80 g/m², papieru o zmniejszonej gramaturze lub papieru makulaturowego.

Przykłady niewłaściwego papieru

Wyniki testów wskazują, że następujące rodzaje papieru nie powinny być stosowane w drukarkach laserowych:

- Papier przetwarzany chemicznie służący do kopiowania bez użycia kalki, zwany również *papierem bezwęglowym*
- Papier z nadrukiem zawierającym substancje mogące zanieczyścić drukarkę
- Papier z nadrukiem nieodpornym na wysoką temperaturę panującą w nagrzewnicy drukarki
- Papier z nadrukiem wymagającym kalibracji (precyzyjnego usytuowania nadruku na stronie) dokładniejszej niż $\pm 2,3$ mm ($\pm 0,9$ cala), np. formularze stosowane w optycznym rozpoznawaniu znaków (OCR). Aby właściwie drukować na takich formularzach, w niektórych przypadkach można dostosować kalibrację za pomocą oprogramowania.
- Papier powlekany (papier dokumentowy podatny na wycieranie), papier syntetyczny, papier termiczny
- Papier o nierównych krawędziach, papier szorstki lub papier o powierzchni z wyraźną teksturą bądź papier pofalowany

- Papier makulaturowy, który nie uzyskał europejskiego certyfikatu EN12281:2002
- Na papierze o gramaturze mniejszej niż 60 g/m²
- Formularze lub dokumenty wieloczęściowe

Więcej informacji na temat firmy Lexmark można znaleźć w witrynie internetowej pod adresem www.lexmark.com. Ogólne informacje na temat ochrony środowiska można znaleźć na stronie dostępnej po kliknięciu łącza **Zrównoważona ochrona środowiska**.

Korzystanie z nośników specjalnych

Wskazówki dotyczące używania kart

Karty są jednowarstwowymi nośnikami wydruku o dużej gramaturze. Wiele ich właściwości, takich jak zawartość wilgoci, grubość i tekstura, może mieć znaczący wpływ na jakość wydruku. Należy zrobić próbny wydruk na kartach przed zakupieniem dużej ich ilości.

W przypadku drukowania na kartach:

- Upewnij się, że jako typ papieru wybrano Karty.
- Wybierz odpowiednie ustawienie opcji Tekstura papieru.
- Należy pamiętać, że stosowanie kart zadrukowanych, perforowanych oraz składanych może znacząco obniżyć jakość wydruku i spowodować zacinać się nośnika lub inne problemy z podawaniem.
- Należy upewnić się u producenta lub dostawcy, czy karty są odporne na temperatury sięgające 240°C (464°F), tzn. w tej temperaturze nie wydzielają niebezpiecznych gazów.
- Nie należy używać kart z nadrukiem zawierającym substancje chemiczne mogące zanieczyścić drukarkę. W przypadku stosowania materiałów z nadrukiem do drukarki mogą dostawać się półciekłe i lotne substancje.
- Należy w miarę możliwości używać kart z ziarnem w poprzek strony.

Wskazówki dotyczące korzystania z kopert

Przed zakupieniem dużej ilości kopert należy zrobić na nich próbny wydruk.

- Należy używać kopert przeznaczonych specjalnie do drukarek laserowych. Należy dowiedzieć się od producenta lub sprzedawcy, czy koperty są odporne na temperatury rzędu 230°C, tzn. w tej temperaturze nie zaklejają się, nie marszczą się, nie zwijają się nadmiernie i nie wydzielają szkodliwych wyziewów.
- Najlepsze rezultaty można uzyskać, stosując koperty z papieru o gramaturze 90 g/m² lub zawierającego 25% bawełny. Gramatura kopert wykonanych w 100% z bawełny nie powinna przekraczać 70 g/m².
- Należy używać tylko kopert nowych i nieuszkodzonych.
- W celu osiągnięcia optymalnych rezultatów oraz uniknięcia zacięć nie należy używać kopert, które:
 - są nadmiernie pozwijane lub poskręcane;
 - są sklezione razem lub w jakiś sposób uszkodzone;
 - mają okienka, otwory, perforację, wycięcia lub wytłoczenia;
 - mają metalowe klamry, tasiemki do wiązania lub zginane paski;
 - mają zazębiające się elementy;
 - mają naklejone znaczki pocztowe;
 - mają klej znajdujący się na odkrytej powierzchni, gdy skrzydełko koperty jest zaklejone lub zamknięte;

- mają zgięte rogi;
- mają szorstkie, faliste lub żeberkowane wykończenie.
- Prowadnice szerokości należy dopasować do szerokości stosowanych kopert.

Uwaga: Połączenie dużej wilgotności (ponad 60%) oraz wysokiej temperatury drukowania może powodować marszczenie lub zaklejenie kopert.

Wskazówki dotyczące korzystania z etykiet

Należy zrobić próbny wydruk na etykietach przed zakupieniem dużej ich ilości.

Uwaga: Używaj wyłącznie arkuszy etykiet papierowych. Etykiety winylowe, apteczne i dwustronne nie są obsługiwane.

Więcej informacji na temat drukowania etykiet, ich charakterystyk i wzorów zawiera *Przewodnik po kartach i etykietach* dostępny pod adresem <http://support.lexmark.com>.

W przypadku drukowania na etykietach:

- Należy używać etykiet przeznaczonych specjalnie do drukarek laserowych. Należy dowiedzieć się od producenta lub sprzedawcy, czy:
 - Etykiety są odporne na temperatury do 240°C, tzn. w tych temperaturach nie ulegają zaklejeniu, nadmiernemu zwijaniu ani marszczeniu się, jak również nie wydzielają szkodliwych wyziewów.
 - Klej etykiet, strony wierzchnie (materiał przeznaczony do zadrukowania) oraz warstwy wierzchnie są odporne na ciśnienie 172 kPa i nie ulegają rozwarstwieniu, ich powierzchnia i krawędzie nie ulegają stopieniu ani nie wydzielają szkodliwych wyziewów.
- Nie należy stosować etykiet ze śliskim materiałem podłożowym.
- Używane są pełne arkusze etykiet. W przypadku niekompletnych arkuszy etykiety mogą ulec odklejeniu podczas drukowania, co może spowodować zacięcie papieru w drukarce. Niekompletne arkusze etykiet powodują również zanieczyszczenie drukarki i kasety klejem, co może doprowadzić do unieważnienia gwarancji na drukarkę i kasetę z tonerem.
- Nie należy używać etykiet, na których występuje odkryty klej.
- Nie należy drukować wewnątrz obszaru leżącego bliżej niż 1 mm od krawędzi etykiet lub perforacji ani pomiędzy wykrojeniami etykiet.
- Upewnij się, że klej na etykietach nie sięga krawędzi arkusza. Zaleca się, aby strefa pokryta klejem była oddalona od krawędzi o co najmniej 1 mm. Substancja klejąca powoduje zanieczyszczenie drukarki, co może doprowadzić do unieważnienia gwarancji.
- Jeśli odpowiednie oddalenie strefy powlekanej warstwą klejącą nie jest możliwe, z krawędzi przedniej i krawędzi znajdującej się po stronie mechanizmu napędzającego należy oderwać pasek o szerokości 2 mm, a następnie zastosować niesączącą się substancję klejącą.
- Zaleca się korzystanie z orientacji pionowej szczególnie podczas drukowania kodów kreskowych.

Wskazówki dotyczące korzystania z papieru firmowego

- Należy używać papieru firmowego przeznaczonego specjalnie do drukarek laserowych.
- Przed zakupieniem dużej ilości papieru firmowego należy zrobić na nim próbny wydruk.
- Przed załadowaniem papieru firmowego do drukarki należy zgiąć stos arkuszy, przerzucić go i wyrównać, co pozwoli uniknąć ich zlepiania się.

- W przypadku drukowania na papierze firmowym istotna jest orientacja arkuszy papieru. Aby uzyskać więcej informacji na temat ładowania papieru firmowego, zobacz:
 - [„Ładowanie zasobników” na str. 25](#)
 - [„Ładowanie nośników do podajnika uniwersalnego” na str. 30](#)

Wskazówki dotyczące korzystania z folii

- Przed zakupieniem dużej ilości folii należy wydrukować na niej stronę testową.
- Folie mogą być podawane do drukarki ze standardowej tacy lub z podajnika do wielu zastosowań.
- Należy używać folii przeznaczonych specjalnie do drukarek laserowych. Folie muszą być odporne na temperatury do 185°C, tzn. w tej temperaturze folia nie może ulegać stopieniu, odbarwieniu, przesunięciu ani wydzielać niebezpiecznych wyziewów.

Uwaga: Folie można drukować w temperaturze nie wyższej niż 195°C, jeśli w Menu papieru dla gramatury folii zostało wybrane ustawienie Ciężka, a dla tekstury folii zostało wybrane ustawienie Gruba.

- Należy unikać pozostawiania odcisków palców na folii, aby zapobiec problemom z jakością wydruku.
- Przed załadowaniem folii do drukarki należy zgiąć stos arkuszy, przetrząsnąć go i wyrównać, co pozwoli uniknąć ich zlepiania się.

Przechowywanie papieru

Aby uniknąć problemów z zacięciami papieru i nierówną jakością wydruku, należy zastosować się do poniższych wskazówek:

- Aby uzyskać jak najlepszą jakość wydruków, papier należy przechowywać w miejscu o temperaturze +21°C i wilgotności względnej 40%. Większość producentów etykiet zaleca drukowanie w temperaturze od +18 do +24°C i wilgotności względnej od 40 do 60%.
- Papier należy przechowywać w kartonach, a te umieszczać na paletach lub półkach, a nie na podłodze.
- Pojedyncze paczki papieru należy przechowywać na płaskiej powierzchni.
- Na pojedynczych paczkach papieru nie należy umieszczać żadnych przedmiotów.
- Papier należy wyjmować z kartonu lub opakowania tylko bezpośrednio przed załadowaniem do drukarki. Dzięki przechowywaniu w kartonie i opakowaniu papier pozostaje czysty, suchy i płaski.

Obsługiwane rozmiary, typy i gramatury papieru

Informacje dotyczące kart i etykiet znajdują się w dokumencie *Card Stock & Label Guide* (Przewodnik po kartach i etykietach), dostępnym tylko w języku angielskim.

Obsługiwane rozmiary papieru

Rozmiar papieru	Standardowa taca	Opcjonalny zasobnik na 250 lub 550 arkuszy	Podajnik uniwersalny	Tryb dupleksu
A4 210 x 297 mm (8,3 x 11,7 cala)	✓	✓	✓	✓
A5 148 x 210 mm (5,8 x 8,3 cali)	✓	✓	✓	x
A6 105 x 148 mm (4,1 x 5,8 cali)	✓	x	✓	x
B5 JIS 182 x 257 mm (7,2 x 10,1 cali)	✓	✓	✓	x
Letter 216 x 279 mm (8,5 x 11 cali)	✓	✓	✓	✓
Legal 216 x 356 mm (8,5 x 14 cali)	✓	✓	✓	✓
Executive 184 x 267 mm (7,3 x 10,5 cala)	✓	✓	✓	x
Oficio (Meksyk) 216 x 340 mm (8,5 x 13,4 cala)	✓	✓	✓	✓
Folio 216 x 330 mm (8,5 x 13 cali)	✓	✓	✓	✓
Statement 140 x 216 mm (5,5 x 8,5 cala)	✓	✓	✓	x

¹ Jeśli rozmiar nie zostanie określony za pomocą programu, przy tym ustawieniu strona ma wymiary 216 x 356 mm (8,5 x 14 cala).

² Papier Uniwersalny jest obsługiwany przez standardową tacę, tylko jeśli jego rozmiar wynosi co najmniej 105 x 148 mm (4,1 x 5,8 cala). Papier Uniwersalny jest obsługiwany przez opcjonalny podajnik o pojemności 250 lub 550 arkuszy, tylko jeśli rozmiar papieru wynosi co najmniej 148 x 210 mm (5,8 x 8,3 cala). Papier Uniwersalny jest obsługiwany w trybie dupleksu, tylko jeśli jego szerokość wynosi co najmniej 210 mm (8,3 cala), a długość — co najmniej 279 mm (11 cali). Najmniejszy obsługiwany rozmiar papieru Uniwersalny można stosować wyłącznie w podajniku do wielu zastosowań.

Rozmiar papieru	Standardowa taca	Opcjonalny zasobnik na 250 lub 550 arkuszy	Podajnik uniwersalny	Tryb duplexu
Uniwersalny ^{1, 2} od 76.2 x 127 mm (3 x 5 cala) do 216 x 356 mm (8,5 x 14 cali)	✓	✓	✓	✓
Koperta 7 3/4 (Monarch) 98 x 191 mm (3,9 x 7.5 cali)	X	X	✓	X
Koperta 9 98 x 225 mm (3,9 x 8.9 cali)	X	X	✓	X
Envelope 10 105 x 241 mm (4,1 x 9.5 cali)	X	X	✓	X
Koperta DL 110 x 220 mm (4,3 x 8.7 cali)	X	X	✓	X
Koperta C5 162 x 229 mm (6,4 x 9 cali)	X	X	✓	X
Koperta B5 176 x 250 mm (6,9 x 9.8 cali)	X	X	✓	X
Inne koperty 229 x 356 mm (9 x 14 cali)	X	X	✓	X

¹ Jeśli rozmiar nie zostanie określony za pomocą programu, przy tym ustawieniu strona ma wymiary 216 x 356 mm (8,5 x 14 cali).

² Papier Uniwersalny jest obsługiwany przez standardową tacę, tylko jeśli jego rozmiar wynosi co najmniej 105 x 148 mm (4,1 x 5,8 cala). Papier Uniwersalny jest obsługiwany przez opcjonalny podajnik o pojemności 250 lub 550 arkuszy, tylko jeśli rozmiar papieru wynosi co najmniej 148 x 210 mm (5,8 x 8,3 cala). Papier Uniwersalny jest obsługiwany w trybie duplexu, tylko jeśli jego szerokość wynosi co najmniej 210 mm (8,3 cala), a długość — co najmniej 279 mm (11 cali). Najmniejszy obsługiwany rozmiar papieru Uniwersalny można stosować wyłącznie w podajniku do wielu zastosowań.

Obsługiwane typy i gramatury papieru

Zasobnik standardowy obsługuje papier o gramaturze od 60 do 90 g/m². Zasobnik opcjonalny obsługuje papier o gramaturze od 60 do 120 g/m². Podajnik do wielu zastosowań obsługuje papier o gramaturze od 60 do 163 g/m².

Typ papieru	Zasobnik na 250 lub 550 arkuszy	Podajnik uniwersalny	Tryb duplexu
Plain Paper (Zwykły papier)	✓	✓	✓
Karty	X	✓	X
Folie	✓	✓	X

Typ papieru	Zasobnik na 250 lub 550 arkuszy	Podajnik uniwersalny	Tryb dupleksu
Makulaturowy	✓	✓	✓
Papier błyszczący	x	x	x
Etykiety papierowe¹	✓	✓	x
Etykiety winylowe	x	x	x
Papier dokumentowy²	✓	✓	✓
Koperta	x	✓	x
Koperta gruboziarnista	x	✓	x
Papier firmowy	✓	✓	✓
Formularze	✓	✓	✓
Papier kolorowy	✓	✓	✓
Lekki papier	✓	✓	✓
Papier ciężki²	✓	✓	✓
Gruby/bawełniany	✓	✓	x

¹ Papierowych etykiet jednostronnych przeznaczonych do drukarek laserowych można używać sporadycznie. Zaleca się drukowanie nie więcej niż 20 stron etykiet papierowych miesięcznie. Etykiety winylowe, apteczne i dwustronne nie są obsługiwane.

² Papier dokumentowy i ciężki są obsługiwane w trybie dupleksowym do gramatury 90 g/m².

Drukowanie

Drukowanie dokumentu

Drukowanie z komputera

Uwaga: W przypadku etykiet, kart i kopert, przed wysłaniem zadania drukowania ustaw rozmiar i typ papieru w drukarce.

- 1 W dokumencie, który chcesz wydrukować, otwórz okno Drukuj.
- 2 W razie potrzeby dostosuj ustawienia.
- 3 Wyślij zadanie drukowania.

Regulowanie intensywności tonera

Korzystanie z wbudowanego serwera WWW

- 1 Otwórz przeglądarkę sieci Web, a następnie w polu adresu wpisz adres IP drukarki.

Uwagi:

- Wyświetla adres IP drukarki w sekcji TCP/IP (menu Sieć / porty). Adres IP ma postać czterech liczb oddzielonych kropkami. Na przykład 123.123.123.123.
- W przypadku używania serwera proxy wyłącz go tymczasowo, aby prawidłowo załadować stronę sieci Web.

- 2 Kliknij opcje **Ustawienia > Ustawienia drukowania > Menu jakości > Intensywność toneru**.
- 3 Dostosuj intensywność tonera, a następnie kliknij przycisk **Wyślij**.

Korzystanie z panelu sterowania drukarki

- 1 Przy użyciu panelu sterowania drukarki przejdź do opcji:

 > **Ustawienia** >  > **Ustawienia drukowania** >  > **Menu jakości** >  > **Intensywność toneru**

- 2 Dostosuj intensywność tonera, a następnie naciśnij przycisk .

Drukowanie z urządzenia przenośnego

Uwaga: Upewnij się, że zarówno drukarka, jak i urządzenie przenośne korzystają z tej samej sieci bezprzewodowej. Więcej informacji na temat konfiguracji ustawień sieci bezprzewodowej w urządzeniu przenośnym można znaleźć w dokumentacji dostarczonej z tym urządzeniem.

Drukowanie z urządzenia przenośnego za pomocą usługi drukowania Mopria

Usługa drukowania Mopria® to mobilne rozwiązanie do drukowania dla urządzeń przenośnych z systemem Android 4.4 lub nowszym. Umożliwia bezpośrednie drukowanie na dowolnej drukarce kompatybilnej z usługą drukowania Mopria.

Uwaga: Przed rozpoczęciem drukowania należy upewnić się, że usługa drukowania Mopria jest włączona.

- 1 Włącz kompatybilną aplikację z poziomu ekranu głównego urządzenia przenośnego.
- 2 Dotknij opcji **Drukuj**, a następnie wybierz drukarkę.
- 3 Wyślij zadanie drukowania.

Drukowanie z urządzenia przenośnego za pomocą usługi Google Cloud Print

Google Cloud Print™ to mobilna usługa drukowania, która umożliwia określonym aplikacjom na urządzeniach przenośnych drukowanie na dowolnej drukarce kompatybilnej z usługą Google Cloud Print.

- 1 Włącz określoną aplikację z poziomu ekranu głównego urządzenia przenośnego.
- 2 Dotknij opcji **Drukuj**, a następnie wybierz drukarkę.
- 3 Wyślij zadanie drukowania.

Drukowanie z urządzenia przenośnego za pomocą funkcji AirPrint

AirPrint to mobilne rozwiązanie, które umożliwia bezpośrednie drukowanie z urządzeń firmy Apple na drukarkach kompatybilnych z tą funkcją.

Uwaga: Ta aplikacja jest obsługiwana tylko w niektórych urządzeniach firmy Apple.

- 1 Włącz kompatybilną aplikację z poziomu ekranu głównego urządzenia przenośnego.
- 2 Wybierz element do druku i dotknij ikony udostępniania.
- 3 Dotknij opcji **Drukuj**, a następnie wybierz drukarkę.
- 4 Wyślij zadanie drukowania.

Drukowanie z urządzenia przenośnego za pomocą usługi Lexmark Mobile Print

Lexmark™ Usługa Mobile Print umożliwia wysyłanie dokumentów i obrazów bezpośrednio do obsługiwanego urządzenia Lexmark.

- 1 Otwórz dokument, a następnie prześlij lub udostępnij go w usłudze Lexmark Mobile Print.

Uwaga: Niektóre aplikacje innych producentów mogą nie obsługiwać funkcji wysyłania i udostępniania. Więcej informacji na ten temat można znaleźć w dokumentacji dostarczonej z aplikacją.

- 2 Wybieranie drukarki z listy.
- 3 Wydrukuj dokument.

Drukowanie stron z informacjami

Drukowanie listy przykładowych czcionek

- 1 Przy użyciu panelu sterowania drukarki przejdź do opcji:

 > Ustawienia >  > Raporty >  > Drukuj czcionki

- 2 Naciskaj przycisk strzałki w dół lub w górę, aby wybrać ustawienie czcionki.

- 3 Naciśnij przycisk .

Uwaga: Polecenie Czcionki PPDS jest dostępne tylko po włączeniu strumienia danych PPDS.

Drukowanie listy katalogów

Przy użyciu panelu sterowania drukarki przejdź do opcji:

 > Ustawienia > Raporty >  > Drukuj katalog > 

Uwaga: Element menu Drukuj katalog pojawia się tylko wtedy, gdy zainstalowano opcjonalną kartę pamięci flash.

Anulowanie zadania drukowania

Anulowanie zadania drukowania z panelu sterowania drukarki

Naciśnij przycisk  >  na panelu operacyjnym.

Anulowanie zadania drukowania przy użyciu komputera

- 1** W zależności od systemu operacyjnego wykonaj następujące czynności:
 - Otwórz folder drukarek, a następnie wybierz drukarkę.
 - Przejdź do drukarki w obszarze System Preferences (Preferencje systemowe) menu Apple.
- 2** Wybierz zadanie drukowania, które chcesz anulować.

Opis menu drukarki

Lista menu

Menu papieru

Domyślne źródło
 Rozmiar/typ papieru
 Konfiguruj adres MP
 Substitute Size (Zastąp rozmiar)
 Tekstura papieru
 Gramatura papieru
 Ładowanie papieru
 Custom Types (Typy niestandardowe)
 Nazwy niestandardowe¹
 Konfiguracja uniwersalna

Raporty

Strona ustawień menu
 Statystyki urządzenia
 Network Setup Page² (Strona konfiguracji sieci)
 Lista profili
 Drukuj czcionki
 Drukuj katalog
 Print Demo (Drukuj demonstrację)
 Asset Report (Raport inwentaryzacji)
 Podsumowanie dziennika zdarzeń

Network/Ports (Sieć/Porty)

aktywna karta sieciowa
 Sieć standardowa³
 Standardowy port USB
 Menu równoległe⁴
 Ustawienia SMTP

Bezpieczeństwo

Pozostałe ustawienia zabezpieczeń⁴
 Wydruk poufny
 Wymazywanie dysku⁴
 Dziennik audytu bezpieczeństwa
 Ustaw datę i godzinę

Ustawienia

Ustawienia ogólne
 Menu napędu flash⁴
 Ustawienia druk.

Pomoc

Drukuj wszystkie podręczniki
 Jakość wydruku
 Nośniki
 Usuwanie defektów wydruków
 Mapa menu
 Informacje
 Połączenia
 Przenoszenie
 Materiały eksploatacyjne

¹ To menu pojawia się tylko w przypadku modeli drukarek z ekranami dotykowymi.

² W zależności od ustawień drukarki ten element menu wyświetla się jako Strona ustawień sieci lub Strona ustawień sieci [x].

³ W zależności od konfiguracji drukarki ten element menu występuje jako Sieć standardowa lub Sieć [x].

⁴ Ta funkcja jest dostępna tylko w przypadku wybranych modeli drukarek.

Menu papieru

Domyślne źródło, menu

Zastosowanie	Działanie
Domyślne źródło Zasobnik [x] Podajnik uniwersalny Ręczny podajnik papieru Ręczny kopert	Ustawienie domyślnego źródła papieru dla wszystkich zadań drukowania. Uwagi: <ul style="list-style-type: none"> Domyślnym ustawieniem fabrycznym jest Zasobnik 1 (zasobnik standardowy). Aby Podajnik uniwersalny pojawiał się jako ustawienie menu, w konfiguracji podajnika uniwersalnego w menu papieru musi być ustawiona wartość Kasety.

Rozmiar/typ papieru, menu

Zastosowanie	Działanie
Rozmiar zasob. [x] A4 A5 A6 B5 JIS Letter Legal Executive Oficio (Meksyk) Folio Statement Uniwersalny	Określa rozmiar papieru załadowanego do każdego zasobnika. Uwagi: <ul style="list-style-type: none"> • Letter jest domyślnym ustawieniem fabrycznym w Stanach Zjednoczonych. Domyślnym międzynarodowym ustawieniem fabrycznym jest A4. • Papier o rozmiarze A6 jest obsługiwany tylko w zasobniku 1 i w podajniku uniwersalnym.
Typ zasob. [x] Zwykły papier Folie Makulaturowy Etykiety Papier dokumentowy Papier firmowy Formularze Papier kolorowy Lekki papier Papier o dużej gramaturze Szorstki/bawełniany Typ niestandardowy [x]	Określa typ papieru załadowanego do każdego zasobnika. Uwagi: <ul style="list-style-type: none"> • Domyślne ustawienie fabryczne dla zasobnika 1 to Zwykły papier. Domyślnym ustawieniem fabrycznym dla pozostałych zasobników jest Typ niestandardowy [x]. • Jeśli dostępna jest nazwa zdefiniowana przez użytkownika, będzie ona wyświetlana zamiast opcji Typ niestandardowy [x]. • To menu służy do konfiguracji automatycznego łączenia zasobników.
Rozmiar w podajniku do wielu zastosowań A4 A5 A6 B5 JIS Letter Legal Executive Oficio (Meksyk) Folio Statement Uniwersalny 7 3/4 Envelope (Koperta 7 3/4) Koperta 98 x 225 mm Koperta 104 x 239,4 mm Koperta DL (110 x 220 mm) Koperta 162 x 229 mm (C5) Koperta 176 x 250 mm (B5) Inna koperta	Określa rozmiar papieru załadowanego do podajnika do wielu zastosowań. Uwagi: <ul style="list-style-type: none"> • Letter jest domyślnym ustawieniem fabrycznym w Stanach Zjednoczonych. Domyślnym międzynarodowym ustawieniem fabrycznym jest A4. • Aby w menu było dostępne ustawienie Rozmiar w podajniku do wielu zastosowań, w menu Papier należy dla ustawienia Konfiguracja podajnika uniwersalnego wybrać wartość Kasetę. • Podajnik do wielu zastosowań nie wykrywa automatycznie rozmiaru papieru. Należy ustawić rozmiar papieru.
Uwaga: W tym menu są wyświetlane wyłącznie zainstalowane zasobniki i podajniki.	

Zastosowanie	Działanie
<p>Typ w podajniku do wielu zastosowań</p> <ul style="list-style-type: none"> Zwykły papier Karty Folie Makulaturowy Etykiety Papier dokumentowy Koperta Koperta gruboziarnista Papier firmowy Formularze Papier kolorowy Lekki papier Papier o dużej gramaturze Szorstki/bawełniany Typ niestandardowy [x] 	<p>Określa typ papieru załadowanego do podajnika do wielu zastosowań.</p> <p>Uwagi:</p> <ul style="list-style-type: none"> • Domyślnym ustawieniem fabrycznym jest Zwykły papier. • Aby w menu było dostępne ustawienie Typ w podajniku do wielu zastosowań, w menu Papier należy dla ustawienia Konfiguracja podajnika uniwersalnego wybrać wartość Kaset.
<p>Rozmiar papieru podawanego ręcznie</p> <ul style="list-style-type: none"> A4 A5 A6 B5 JIS Letter Legal Executive Oficio (Meksyk) Folio Statement Uniwersalny 	<p>Określa rozmiar papieru ładowanego ręcznie.</p> <p>Uwaga: Letter jest domyślnym ustawieniem fabrycznym w Stanach Zjednoczonych. Domyślnym międzynarodowym ustawieniem fabrycznym jest A4.</p>
<p>Typ papieru podawanego ręcznie</p> <ul style="list-style-type: none"> Zwykły papier Karty Folie Makulaturowy Etykiety Papier dokumentowy Papier firmowy Formularze Papier kolorowy Lekki papier Papier o dużej gramaturze Szorstki/bawełniany Typ niestandardowy [x] 	<p>Określa typ papieru ładowanego ręcznie.</p> <p>Uwagi:</p> <ul style="list-style-type: none"> • Domyślnym ustawieniem fabrycznym jest Zwykły papier. • Aby w menu było dostępne ustawienie Typ papieru podawanego ręcznie, w menu Papier należy dla ustawienia Konfiguracja podajnika do wielu zastosowań wybrać wartość Ręczny.
<p>Uwaga: W tym menu są wyświetlane wyłącznie zainstalowane zasobniki i podajniki.</p>	

Zastosowanie	Działanie
Rozmiar kopert podawanych ręcznie 7 3/4 Envelope (Koperta 7 3/4) Koperta 98 x 225 mm Koperta 104 x 239,4 mm Koperta DL (110 x 220 mm) Koperta 162 x 229 mm (C5) Koperta 176 x 250 mm (B5) Inna koperta	Określa rozmiar kopert ładowanych ręcznie. Uwaga: Koperta 10 Envelope jest ustawieniem fabrycznym w Stanach Zjednoczonych. Domyślnym międzynarodowym ustawieniem fabrycznym jest Envelope DL.
Typ kopert podawanych ręcznie Koperta Koperta gruboziarnista Typ niestandardowy [x]	Określa typ kopert ładowanych ręcznie. Uwaga: Domyślnym ustawieniem fabrycznym jest Koperta.
Uwaga: W tym menu są wyświetlane wyłącznie zainstalowane zasobniki i podajniki.	

Konfiguracja podajnika uniwersalnego, menu

Opcja	Działanie
Konfiguracja podajnika uniwersalnego Kasetą Ręcznie Pierwszy	Wskazanie, kiedy drukarka ma pobierać papier z podajnika uniwersalnego. Uwagi: <ul style="list-style-type: none"> • Domyślnym ustawieniem fabrycznym jest Kasetą. Za pomocą ustawienia Kasetą można skonfigurować podajnik do wielu zastosowań jako domyślne źródło papieru. • Za pomocą opcji Ręcznie można skonfigurować podajnik uniwersalny do wyłącznej obsługi zadań drukowania z podawaniem ręcznym. • Za pomocą ustawienia Pierwszy można skonfigurować podajnik do wielu zastosowań jako główne źródło papieru niezależnie od ustawień.

Menu Zastęp rozmiar

Element	Przeznaczenie
Zastęp rozmiar Wyłącz Statement/A5 Letter/A4 Cała lista	Zastępuje określony rozmiar papieru, jeśli żądany rozmiar nie jest dostępny. Uwagi: <ul style="list-style-type: none"> • Domyślnym ustawieniem fabrycznym jest Cała lista. Dozwolone są wszystkie dostępne możliwości zastępowania. • Ustawienie Wyłącz oznacza, że zastępowanie rozmiaru papieru nie jest dozwolone. • Ustawienie zastępowania rozmiaru umożliwi kontynuację zadania drukowania bez otrzymywania komunikatu Zmień papier.

Tekstura papieru, menu

Opcja	Działanie
Tekstura zwykła Gładka Normal (Normalny) Gruboziarnista	Określa względną teksturę załadowanego zwykłego papieru. Uwaga: Domyślnym ustawieniem fabrycznym jest Normal (Normalny).
Tekstura kart Gładka Normal (Normalny) Gruboziarnista	Określa względną teksturę załadowanych kart. Uwagi: <ul style="list-style-type: none"> • Domyślnym ustawieniem fabrycznym jest Normal (Normalny). • Opcje są wyświetlane tylko wtedy, gdy karty są obsługiwane.
Tekstura folii Gładka Normal (Normalny) Gruboziarnista	Określa względną teksturę załadowanych folii. Uwaga: Domyślnym ustawieniem fabrycznym jest Normal (Normalny).
Tekstura p. makulaturowego Gładka Normal (Normalny) Gruboziarnista	Określa względną teksturę załadowanego papieru makulaturowego. Uwaga: Domyślnym ustawieniem fabrycznym jest Normal (Normalny).
Tekstura etykiet Gładka Normal (Normalny) Gruboziarnista	Określa względną teksturę załadowanych etykiet. Uwaga: Domyślnym ustawieniem fabrycznym jest Normal (Normalny).
Tekstura pap. dokument. Gładka Normal (Normalny) Gruboziarnista	Określa względną teksturę załadowanego papieru dokumentowego. Uwaga: Domyślnym ustawieniem fabrycznym jest Gruboziarnista.
Tekstura kopert Gładka Normal (Normalny) Gruboziarnista	Określa względną teksturę załadowanych kopert. Uwaga: Domyślnym ustawieniem fabrycznym jest Normal (Normalny).
Tekstura grubej koperty Gruboziarnista	Określa względną teksturę załadowanych kopert gruboziarnistych.
Tekstura pap. firmowego Gładka Normal (Normalny) Gruboziarnista	Określa względną teksturę załadowanego papieru firmowego. Uwaga: Domyślnym ustawieniem fabrycznym jest Normal (Normalny).
Tekstura formularzy Gładka Normal (Normalny) Gruboziarnista	Określa względną teksturę załadowanych formularzy. Uwaga: Domyślnym ustawieniem fabrycznym jest Normal (Normalny).
Tekstura papieru kolor. Gładka Normal (Normalny) Gruboziarnista	Określa względną teksturę załadowanego papieru kolorowego Uwaga: Domyślnym ustawieniem fabrycznym jest Normal (Normalny).

Opcja	Działanie
Tekstura papieru lekkiego Gładka Normal (Normalny) Gruboziarnista	Określa względną teksturę załadowanego papieru. Uwaga: Domyślnym ustawieniem fabrycznym jest Normal (Normalny).
Tekstura papieru ciężkiego Gładka Normal (Normalny) Gruboziarnista	Określa względną teksturę załadowanego papieru. Uwaga: Domyślnym ustawieniem fabrycznym jest Normal (Normalny).
Gruby/bawełniany – tekstura Gruboziarnista	Określa względną teksturę załadowanego papieru bawełnianego.
Tekstura niestandardowa [x] Gładka Normal (Normalny) Gruboziarnista	Określa względną teksturę załadowanego papieru niestandardowego. Uwagi: <ul style="list-style-type: none"> • Domyślnym ustawieniem fabrycznym jest Normal (Normalny). • Opcje są wyświetlane tylko wtedy, gdy jest obsługiwany typ niestandardowy.

Menu Gramatura papieru

Zastosowanie	Działanie
Gram. - papier zwykły <input type="radio"/> małej gramaturze <input type="radio"/> Normalny <input type="radio"/> dużej gramaturze	Określa względną gramaturę załadowanego zwykłego papieru. Uwaga: Domyślnym ustawieniem fabrycznym jest Normalny.
Gramatura - karty <input type="radio"/> małej gramaturze <input type="radio"/> Normalny <input type="radio"/> dużej gramaturze	Określa względną gramaturę załadowanych kart. Uwaga: Domyślnym ustawieniem fabrycznym jest Normalny.
Gramatura - folie <input type="radio"/> małej gramaturze <input type="radio"/> Normalny <input type="radio"/> dużej gramaturze	Określa względną gramaturę załadowanych folii. Uwaga: Domyślnym ustawieniem fabrycznym jest Normalny.
Gramatura p. makulat. <input type="radio"/> małej gramaturze <input type="radio"/> Normalny <input type="radio"/> dużej gramaturze	Określa względną gramaturę załadowanego papieru makulaturowego. Uwaga: Domyślnym ustawieniem fabrycznym jest Normalny.
Gramatura - etykiety <input type="radio"/> małej gramaturze <input type="radio"/> Normalny <input type="radio"/> dużej gramaturze	Określa względną gramaturę załadowanych etykiet. Uwaga: Domyślnym ustawieniem fabrycznym jest Normalny.
Gramatura - pap. dok. <input type="radio"/> małej gramaturze <input type="radio"/> Normalny <input type="radio"/> dużej gramaturze	Określa względną gramaturę załadowanego papieru dokumentowego. Uwaga: Domyślnym ustawieniem fabrycznym jest Normalny.

Zastosowanie	Działanie
Gramatura - koperty <input type="radio"/> małej gramaturze Normalny <input type="radio"/> dużej gramaturze	Określa względną gramaturę załadowanych kopert. Uwaga: Domyślnym ustawieniem fabrycznym jest Normalny.
Gramatura grubych kopert <input type="radio"/> małej gramaturze Normalny <input type="radio"/> dużej gramaturze	Określa względną gramaturę załadowanych kopert gruboziarnistych. Uwaga: Domyślnym ustawieniem fabrycznym jest Normalny.
Gramatura - pap. firm. <input type="radio"/> małej gramaturze Normalny <input type="radio"/> dużej gramaturze	Określa względną gramaturę załadowanego papieru firmowego. Uwaga: Domyślnym ustawieniem fabrycznym jest Normalny.
Gramatura formularzy <input type="radio"/> małej gramaturze Normalny <input type="radio"/> dużej gramaturze	Określa względną gramaturę załadowanych formularzy. Uwaga: Domyślnym ustawieniem fabrycznym jest Normalny.
Gram. - pap. kolor. <input type="radio"/> małej gramaturze Normalny <input type="radio"/> dużej gramaturze	Określa względną gramaturę załadowanego papieru kolorowego. Uwaga: Domyślnym ustawieniem fabrycznym jest Normalny.
Gram. - pap. lekki <input type="radio"/> małej gramaturze	Określa małą gramaturę załadowanego papieru.
Gram. - pap. ciężki <input type="radio"/> dużej gramaturze	Określa dużą gramaturę załadowanego papieru.
Gruby/bawełniany - gramatura <input type="radio"/> małej gramaturze Normalny <input type="radio"/> dużej gramaturze	Określa względną gramaturę załadowanego papieru bawełnianego lub chropowatego. Uwaga: Domyślnym ustawieniem fabrycznym jest wartość Ciężki.
Gramatura niestandardowa [x] <input type="radio"/> małej gramaturze Normalny <input type="radio"/> dużej gramaturze	Określa względną gramaturę załadowanego papieru niestandardowego. Uwagi: <ul style="list-style-type: none"> • Domyślnym ustawieniem fabrycznym jest Normalny. • Opcje są wyświetlane tylko wtedy, gdy jest obsługiwany dany typ niestandardowy.

Ładowanie papieru, menu

Opcja	Działanie
Ładowanie p. makulat. Dupleks Wyłącz	Określa i ustawia drukowanie dwustronne dla wszystkich zadań drukowania, dla których wybranym typem papieru jest Makulaturowy.
Ładowanie pap. dok. Dupleks Wyłącz	Określa i ustawia drukowanie dwustronne dla wszystkich zadań drukowania, dla których wybranym typem papieru jest Papier dokumentowy.
Ładowanie pap. firm. Druk dwustronny Wyłącz	Określa i ustawia drukowanie dwustronne dla wszystkich zadań drukowania, dla których wybranym typem papieru jest Papier firmowy.
Ładowanie formularzy Druk dwustronny Wyłącz	Określa i ustawia drukowanie dwustronne dla wszystkich zadań drukowania, dla których wybranym typem papieru jest Formularz.
Ładowanie pap. kolor. Druk dwustronny Wyłącz	Określa i ustawia drukowanie dwustronne dla wszystkich zadań drukowania, dla których wybranym typem papieru jest Kolorowy.
Light Loading (Ładowanie - lekki) Druk dwustronny Wyłącz	Określa i ustawia drukowanie dwustronne dla wszystkich zadań drukowania, dla których wybranym typem papieru jest Lekki.
Heavy Loading (Ładowanie - ciężki) Druk dwustronny Wyłącz	Określa i ustawia drukowanie dwustronne dla wszystkich zadań drukowania, dla których wybranym typem papieru jest Ciężki.
Ładowanie niestand. [x] Dupleks Wyłącz	Określa i ustawia drukowanie dwustronne dla wszystkich zadań drukowania, dla których wybranym typem papieru jest Niestandardowy [x]. Uwaga: Opcja ładowania niestandardowego [x] jest dostępna tylko wtedy, gdy jest obsługiwany określony typ niestandardowy.
Uwagi: <ul style="list-style-type: none"> Wybranie ustawienia Dupleks sprawia, że wszystkie zadania drukowania będą domyślnie drukowane dwustronnie, chyba że w oknie dialogowym Preferencje drukowania lub Drukowanie zostanie ustawione drukowanie jednostronne. Wybranie ustawienia Dupleks sprawia, że wszystkie zadania drukowania, w tym także jednostronne, są wysyłane przez moduł dupleksu. Domyślnym ustawieniem fabrycznym dla wszystkich opcji menu jest Wyłącz. 	

Typy niestandardowe, menu

Opcja	Działanie
Typ niestandardowy [x] Papier (Papier) Karty Transparency (Folie) Gruby/bawełniany Etykiety Koperta	Powiązanie papieru lub typu nośnika specjalnego z nazwą opcji Typ niestandardowy [x]. Uwagi: <ul style="list-style-type: none"> Domyślnym ustawieniem fabrycznym dla opcji Typ niestandardowy [x] jest Papier. Typ specjalnego nośnika musi być obsługiwany przez wybrany zasobnik lub podajnik, aby można było z nich drukować.
Makulaturowy Papier (Papier) Karty Transparency (Folie) Gruby/bawełniany Etykiety Koperta Bawełna	Określenie typu papieru, gdy w innych menu wybrano ustawienie Makulaturowy. Uwagi: <ul style="list-style-type: none"> Domyślnym ustawieniem fabrycznym jest Papier. Papier makulaturowy musi być obsługiwany przed wybrany zasobnik lub podajnik, aby można było z nich drukować.

Konfiguracja uniwersalna, menu

Opcja	Działanie
Jednostki miary Cali Milimetry	Określa jednostki miary. Uwagi: <ul style="list-style-type: none"> Domyślnym ustawieniem fabrycznym w USA są cale. Domyślnym międzynarodowym ustawieniem fabrycznym są milimetry.
Portrait Width (Szerokość w pionie) 3–8,5 cala 76–216 mm	Ustawia szerokość w pionie. Uwagi: <ul style="list-style-type: none"> Jeśli ustawiona wartość przekracza szerokość maksymalną, drukarka wykorzysta maksymalną dozwoloną szerokość. Domyślnym amerykańskim ustawieniem fabrycznym jest 8,5 cala. Szerokość można zwiększać z przyrostem o 0,01 cala. Domyślnym międzynarodowym ustawieniem fabrycznym jest 216 mm. Szerokość można zwiększać z przyrostem o 1 mm.
Portrait Height (Wysokość w pionie) 3–14,17 cala 76–360 mm	Ustawia wysokość w pionie. Uwagi: <ul style="list-style-type: none"> Jeśli ustawiona wartość przekracza wysokość maksymalną, drukarka wykorzysta maksymalną dozwoloną wysokość. Domyślnym amerykańskim ustawieniem fabrycznym jest 14 cali. Wysokość można zwiększać z przyrostem o 0,01 cala. Domyślnym międzynarodowym ustawieniem fabrycznym jest 356 mm. Wysokość można zwiększać z przyrostem o 1 mm.

Opcja	Działanie
Kierunek podawania Krótsza krawędź Dłuższa krawędź	Określa kierunek podawania, jeśli papier można ładować z obu kierunków. Uwagi: <ul style="list-style-type: none"> Domyślnym ustawieniem fabrycznym jest Krótka krawędź. Wartość Długa krawędź jest wyświetlana tylko wtedy, gdy najdłuższa krawędź jest krótsza niż maksymalna szerokość obsługiwana przez zasobnik.

Menu Raporty

Menu Raporty

Zastosowanie	Działanie
Strona ustawień menu	Umożliwia wydrukowanie raportu zawierającego dane dotyczące papieru załadowanego do zasobników, zainstalowanej pamięci, całkowitej liczby stron, alarmów, limitów czasu oczekiwania, języka panelu sterowania, adresu TCP/IP, stanu materiałów eksploatacyjnych, stanu połączenia sieciowego oraz inne informacje.
Statystyki urządzenia	Umożliwia wydrukowanie raportu zawierającego statystyki drukarki, np. informacje dotyczące materiałów eksploatacyjnych i szczegółowe informacje o wydrukowanych stronach.
Strona konfiguracji sieci	Umożliwia wydrukowanie raportu zawierającego informacje na temat ustawień drukarki sieciowej, np. adres TCP/IP. Uwaga: Ten element menu jest wyświetlany tylko w przypadku drukarek sieciowych lub drukarek podłączonych do serwerów druku.
Lista profili	Umożliwia wydrukowanie listy profili przechowywanych na drukarce. Uwaga: Ten element menu jest wyświetlany tylko wtedy, gdy włączono pakiet LDSS.
Drukuj czcionki Czcionki PCL Czcionki PostScript	Umożliwia wydrukowanie raportu na temat wszystkich czcionek dostępnych dla aktualnie wybranego języka drukarki. Uwaga: Dostępne są oddzielne listy dla emulacji PCL i PostScript.
Drukuj katalog	Umożliwia wydrukowanie listy wszystkich zasobów przechowywanych na opcjonalnej karcie pamięci flash. Uwagi: <ul style="list-style-type: none"> Rozmiar bufora zadań musi być ustawiony na 100%. Upewnij się, że opcjonalna karta pamięci flash jest prawidłowo zainstalowana i działa właściwie. Ten element menu pojawia się tylko wtedy, gdy zainstalowana jest opcjonalna karta pamięci flash.
Asset Report (Raport inwentaryzacji)	Umożliwia wydrukowanie raportu zawierającego informacje inwentaryzacyjne na temat drukarki, np. numer seryjny i nazwę modelu.
Podsumowanie dziennika zdarzeń	Umożliwia wydrukowanie raportu zawierającego podsumowanie wszystkich zarejestrowanych zdarzeń.

Network/Ports, menu

Menu w tej sekcji są dostępne tylko w drukarkach sieciowych lub drukarkach podłączonych do serwerów druku.

Menu Aktywna karta sieciowa

Element	Przeznaczenie
Aktywna karta sieciowa Automatycznie [lista dostępnych kart sieciowych]	Uwagi: <ul style="list-style-type: none"> • Domyślnym ustawieniem fabrycznym jest ustawienie Automatycznie. • Ten element menu pojawia się tylko wtedy, gdy zainstalowana jest opcjonalna karta sieciowa.

Menu Sieć standardowa lub Sieć [x]

Uwaga: W tym menu zostają wyświetlone tylko porty aktywne.

Zastosowanie	Działanie
Energoozczędny Ethernet Włącz opcję Wyłącz	Skonfiguruj połączenie Ethernet drukarki w trybie oszczędzania energii. Uwaga: Domyślnym ustawieniem fabrycznym jest Włącz.
PCL SmartSwitch Włączone Wyłączone	Konfiguruje drukarkę tak, aby automatycznie przełączała się na emulację PCL, jeśli zadanie drukowania tego wymaga, bez względu na domyślny język drukarki. Uwagi: <ul style="list-style-type: none"> • Domyślnym ustawieniem fabrycznym jest On (Włącz). • Jeśli wybrano ustawienie Wyłącz, drukarka nie analizuje otrzymywanych danych. Jeśli w przypadku opcji PS SmartSwitch wybrane jest ustawienie Włącz, w drukarce stosowana jest emulacja PostScript. Jeśli opcja PS SmartSwitch jest wyłączona, używany jest domyślny język drukarki określony w Menu ustawień.
PS SmartSwitch Włączone Wyłączone	Konfiguruje drukarkę tak, aby automatycznie przełączała się na emulację PS, jeśli zadanie drukowania tego wymaga, bez względu na domyślny język drukarki. Uwagi: <ul style="list-style-type: none"> • Domyślnym ustawieniem fabrycznym jest On (Włącz). • Jeśli wybrano ustawienie Wyłącz, drukarka nie analizuje otrzymywanych danych. Jeśli w przypadku opcji PCL SmartSwitch wybrane jest ustawienie Włącz, w drukarce stosowana jest emulacja PCL. Jeśli opcja PCL SmartSwitch jest wyłączona, używany jest domyślny język drukarki określony w Menu ustawień.
Tryb NPA Wyłączone Automatyczny	Konfiguruje drukarkę tak, aby wykonywała operacje przetwarzania wymagane w komunikacji dwukierunkowej, zgodnie ze standardem NPA Protocol. Uwagi: <ul style="list-style-type: none"> • Domyślnym ustawieniem fabrycznym jest Auto (Automatycznie). • Zmiana tego ustawienia na panelu sterowania i wyjście z menu powodują ponowne uruchomienie drukarki. Wybór menu jest następnie aktualizowany.

Zastosowanie	Działanie
Bufor sieciowy Automatyczny Od 3 KB do [maksymalnego dozwolonego rozmiaru]	Konfiguruje rozmiar buforu wejściowego połączenia sieciowego. Uwagi: <ul style="list-style-type: none"> • Domyślnym ustawieniem fabrycznym jest Auto (Automatycznie). • Wartość można zmieniać z przyrostem 1 KB. • Maksymalny dozwolony rozmiar bufora zależy od ilości pamięci w drukarce, rozmiaru innych buforów łączy oraz od tego, czy dla elementu menu Resource Save (Zapis zasobu) wybrano opcję On (Włącz) czy Off (Wyłącz). • Aby maksymalnie zwiększyć dostępny rozmiar bufora sieciowego, należy wyłączyć bufor równoległy, bufor szeregowy i bufor USB lub zmniejszyć ich rozmiary. • Zmiana tego ustawienia na panelu operacyjnym i wyjście z menu powodują ponowne uruchomienie drukarki. Wybór menu jest następnie aktualizowany.
Binary PS (Mac) Włączone Wyłączone Automatyczny	Konfiguruje drukarkę w celu przetwarzania binarnych zadań drukowania w języku PostScript pochodzących z komputerów Macintosh. Uwagi: <ul style="list-style-type: none"> • Domyślnym ustawieniem fabrycznym jest Auto (Automatycznie). • Ustawienie Wyłącz umożliwia filtrowanie zadań drukowania za pomocą standardowego protokołu. • Ustawienie Włącz umożliwia przetwarzanie binarnych zadań drukowania w języku PostScript.
Konfiguracja sieci standardowej LUB Konfiguracja sieci [x] Raporty Karta sieciowa TCP/IP IPv6 Łączność bezprzewodowa AppleTalk	Wyświetlanie i konfiguracja ustawień sieciowych drukarki. Uwaga: Menu Wireless (Bezprzewodowy) jest dostępne tylko wtedy, gdy drukarka jest połączona z siecią bezprzewodową.

Menu Raporty

Zastosowanie	Działanie
Drukuj stronę konfiguracji sieci	Umożliwia wydrukowanie raportu zawierającego informacje na temat ustawień drukarki sieciowej, np. adres TCP/IP.

Bezprzewodowy, menu

Uwaga: To menu jest dostępne tylko w modelach drukarek podłączonych do sieci bezprzewodowej.

Zastosowanie	Działanie
Konfiguracja bezpiecznego dostępu do sieci Wi-Fi (WPS) Metoda z przyciskiem Metoda kodu PIN	Ustanowienie połączenia bezprzewodowego oraz włączenie zabezpieczeń sieci. Uwagi: <ul style="list-style-type: none"> • Metoda z przyciskiem umożliwia połączenie drukarki do sieci bezprzewodowej przez naciśnięcie przycisków na drukarce i na punkcie dostępu (routerze bezprzewodowym) w określonym przedziale czasu. • Metoda kodu PIN umożliwia połączenie drukarki do sieci bezprzewodowej przy użyciu kodu PIN z drukarki, który należy wprowadzić do ustawień sieci bezprzewodowej punktu dostępu.
Włączenie/wyłączenie automatycznego wykrywania WPS Włącz opcję Wyłącz	Umożliwia automatyczne wykrywanie metody łączenia z siecią stosowanej przez punkt dostępu obsługujący funkcję WPS — metody z przyciskiem lub metody kodu PIN. Uwaga: Domyślnym ustawieniem fabrycznym jest Wyłącz.
Network Mode (Tryb sieciowy) Infrastruktura Tryb Ad hoc	Określa tryb sieci. Uwagi: <ul style="list-style-type: none"> • Domyślnym ustawieniem fabrycznym jest Ad hoc. Ten tryb umożliwia konfigurację bezpośredniego połączenia bezprzewodowego drukarki z komputerem. • Tryb infrastruktury umożliwia dostęp drukarki do sieci przez punkt dostępu.
Zgodność 802.11b/g 802.11b/g/n	Określa standard sieci bezprzewodowej. Uwaga: Domyślnym ustawieniem fabrycznym jest 802.11b/g/n.
Wybierz sieć	Umożliwia wybór sieci używanej przez drukarkę.
Wyświetl jakość sygnału	Umożliwia wyświetlenie informacji o jakości połączenia bezprzewodowego.
Wyświetl tryb bezpieczeństwa	Umożliwia wyświetlenie informacji o metodzie szyfrowania w sieci bezprzewodowej.

Menu karty sieciowej

Zastosowanie	Działanie
Wyświetl stan karty Podłączona Odłączona	Umożliwia wyświetlenie stanu połączenia karty sieciowej.
Wyświetl szybkość karty	Umożliwia wyświetlenie szybkości aktywnej karty sieciowej.
Adres sieciowy UAA LAA	Umożliwia wyświetlenie adresów sieciowych.
Czas oczekiwania na zadanie 0–255 sekund	Określa czas przed anulowaniem zadania drukowania sieciowego. Uwagi: <ul style="list-style-type: none"> • Domyślnym ustawieniem fabrycznym jest 90 sekund. • Jeśli wartość zostanie ustawiona na 0, czas oczekiwania zostanie wyłączony. • Jeśli zostanie wybrana wartość 1–9, ustawienie zostanie zapisane jako 10.

Zastosowanie	Działanie
Strona tytułowa Wyłączone Włączone	Umożliwia włączenie stron tytułowych. Uwaga: Domyślnym ustawieniem fabrycznym jest ustawienie Wyłącz.

TCP/IP, menu

Uwaga: To menu jest dostępne tylko w drukarkach sieciowych lub drukarkach podłączonych do serwerów druku.

Zastosowanie	Działanie
Ustaw nazwę hosta	Umożliwia ustawienie nazwy hosta. Uwagi: <ul style="list-style-type: none"> To ustawienie można zmienić tylko przy użyciu wbudowanego serwera WWW. Nazwa hosta może mieć maksymalnie 15 znaków i zawierać znaki z kodowania US-ASCII, alfanumeryczne lub łącznik.
Adres IP	Umożliwia wyświetlenie lub zmianę bieżącego adresu TCP/IP. Uwaga: Ręczne ustawienie adresu IP powoduje wyłączenie opcji Enable DHCP (Włącz DHCP) i Enable Auto IP (Włącz Auto IP). W systemach z obsługą protokołów BOOTP i RARP zostaną również wyłączone opcje Enable BOOTP (Włącz BOOTP) i Enable RARP (Włącz RARP).
Maska sieci	Umożliwia wyświetlenie lub zmianę bieżącej maski sieci TCP/IP.
Brama	Umożliwia wyświetlenie lub zmianę bieżącej bramy TCP/IP.
Włącz funkcję DHCP Włączone Wyłączone	Określa adres DHCP i przypisanie parametrów. Uwaga: Domyślnym ustawieniem fabrycznym jest On (Włącz).
Włącz funkcję AutoIP Tak Nie	Umożliwia określenie ustawienia pracy w sieci przy zerowej konfiguracji. Uwaga: Domyślnym ustawieniem fabrycznym jest Yes (Tak).
Włącz funkcję FTP/TFTP Tak Nie	Powoduje włączenie wbudowanego serwera FTP umożliwiającego wysyłanie plików do drukarki przy użyciu protokołu FTP. Uwaga: Domyślnym ustawieniem fabrycznym jest Yes (Tak).
Enable HTTP Server (Włącz serwer HTTP) Tak Nie	Powoduje włączenie wbudowanego serwera WWW. Po włączeniu tej opcji można zdalnie monitorować działanie drukarki i zarządzać nią przy użyciu przeglądarki internetowej. Uwaga: Domyślnym ustawieniem fabrycznym jest Yes (Tak).
Adres serwera WINS	Umożliwia wyświetlenie lub zmianę bieżącego adresu serwera WINS.
Włącz funkcję DDNS Tak Nie	Umożliwia wyświetlenie lub zmianę bieżącej wartości ustawienia DDNS. Uwaga: Domyślnym ustawieniem fabrycznym jest Yes (Tak).
Enable mDNS (Włącz mDNS) Tak Nie	Umożliwia wyświetlenie lub zmianę bieżącej wartości ustawienia mDNS. Uwaga: Domyślnym ustawieniem fabrycznym jest Yes (Tak).
Adres serwera DNS	Umożliwia wyświetlenie lub zmianę bieżącego adresu serwera DNS.

Zastosowanie	Działanie
Adres zapasowego serwera DNS	Umożliwia wyświetlenie i zmianę zapasowych adresów serwerów DNS.
Adres zapasowego serwera DNS 2	
Adres zapasowego serwera DNS 3	
Włącz funkcję HTTPS Tak Nie	Umożliwia wyświetlenie lub zmianę bieżącej wartości ustawienia HTTPS. Uwaga: Domyślnym ustawieniem fabrycznym jest Yes (Tak).

Menu IPv6

Aby uzyskać dostęp do menu, przejdź do jednej z następujących opcji:

- **Sieć/Porty > Sieć standardowa > Konfiguracja sieci standardowej > IPv6**
- **Sieć/Porty > Sieć [x] > Konfiguracja sieci [x] > IPv6**

Uwaga: To menu jest dostępne tylko w drukarkach sieciowych lub drukarkach podłączonych do serwerów druku.

Opcja	Działanie
Włącz IPv6 On (Włącz) Wyłącz	Włącza w drukarce protokół IP w wersji 6 (IPv6). Protokół IPv6 używa do tworzenia adresów IP większej liczby numerów. Uwaga: Domyślnym ustawieniem fabrycznym jest On (Włącz).
Automat. konfiguracja On (Włącz) Wyłącz	Określa możliwość zaakceptowania przez kartę sieciową drukarki automatycznych wpisów konfiguracji adresu IPv6 dostarczonych przez router. Uwaga: Domyślnym ustawieniem fabrycznym jest On (Włącz).
Ustaw nazwę hosta*	Umożliwia ustawienie nazwy hosta. Uwaga: Nazwa hosta może mieć maksymalnie 15 znaków i składać się ze znaków alfanumerycznych oraz łącznika z kodowania US-ASCII.
Pokaż adres*	Wyświetla aktualny adres IPv6.
Pokaż adres routera*	Wyświetla aktualny adres routera.
Włącz DHCPv6 On (Włącz) Wyłącz	Włącza obsługę protokołu DHCPv6 w drukarce. Uwaga: Domyślnym ustawieniem fabrycznym jest On (Włącz).
* Te ustawienia można zmienić tylko za pomocą wbudowanego serwera WWW.	

Standardowy port USB, menu

Opcja	Działanie
PCL SmartSwitch On (Włącz) Wyłącz	<p>Konfiguruje drukarkę tak, aby automatycznie przełączała się na emulację języka PCL, jeśli wymaga tego zadanie drukowania otrzymane przez port USB, bez względu na domyślny język drukarki.</p> <p>Uwagi:</p> <ul style="list-style-type: none"> • Domyślnym ustawieniem fabrycznym jest ustawienie Włącz. • Jeśli wybrane jest ustawienie Wyłącz, drukarka nie analizuje otrzymywanych danych. Jeśli w przypadku opcji PS SmartSwitch wybrane jest ustawienie Włącz, w drukarce stosowana jest emulacja PostScript. Jeśli opcja PS SmartSwitch jest wyłączona, używany jest domyślny język drukarki określony w menu Ustawienia.
PS SmartSwitch Włącz Wyłącz	<p>Konfiguruje drukarkę tak, aby automatycznie przełączała się na emulację języka PS, jeśli wymaga tego zadanie drukowania otrzymane przez port USB, bez względu na domyślny język drukarki.</p> <p>Uwagi:</p> <ul style="list-style-type: none"> • Domyślnym ustawieniem fabrycznym jest ustawienie Włącz. • Jeśli wybrane jest ustawienie Wyłącz, drukarka nie analizuje otrzymywanych danych. Jeśli w przypadku opcji PCL SmartSwitch wybrane jest ustawienie Włącz, w drukarce stosowana jest emulacja PCL. Jeśli opcja PCL SmartSwitch jest wyłączona, używany jest domyślny język drukarki określony w menu Ustawienia.
Tryb NPA Włącz Wyłącz Automatycznie	<p>Konfiguruje drukarkę tak, aby wykonywała operacje przetwarzania wymagane w komunikacji dwukierunkowej, zgodnie ze standardem NPA Protocol.</p> <p>Uwagi:</p> <ul style="list-style-type: none"> • Domyślnym ustawieniem fabrycznym jest ustawienie Automatycznie. Jeśli wybrane jest ustawienie Automatycznie, drukarka analizuje dane, określa format, a następnie odpowiednio przetwarza dane. • Zmiana tego ustawienia w panelu sterowania drukarki powoduje automatyczne ponowne uruchomienie drukarki. Wybór menu jest następnie aktualizowany.
USB Buffer (Bufor USB) Wyłączony Automatycznie Od 3 K do [maksymalny dozwolony rozmiar]	<p>Konfiguruje rozmiar bufora wejściowego portu USB.</p> <p>Uwagi:</p> <ul style="list-style-type: none"> • Domyślnym ustawieniem fabrycznym jest Auto (Automatycznie). • Ustawienie Wyłączony wyłącza buforowanie zadań. • Rozmiar bufora USB można zmieniać z przyrostem o 1 KB. • Maksymalny dozwolony rozmiar bufora zależy od ilości pamięci w drukarce, rozmiaru innych buforów łączy oraz od tego, czy dla elementu menu Zapis zasobu wybrano opcję Włącz czy Wyłącz. • Aby maksymalnie zwiększyć dostępny rozmiar buforu USB, należy wyłączyć bufor równoległy, bufor szeregowy i bufor sieciowy lub zmniejszyć ich rozmiary. • Zmiana tego ustawienia w panelu sterowania drukarki powoduje automatyczne ponowne uruchomienie drukarki. Wybór menu jest następnie aktualizowany.

Opcja	Działanie
Binary PS (Mac) On (Włącz) Wyłącz Auto (Automatycznie)	Konfiguruje drukarkę w celu przetwarzania binarnych zadań drukowania w języku PostScript pochodzących z komputerów Macintosh. Uwagi: <ul style="list-style-type: none"> Domyślnym ustawieniem fabrycznym jest ustawienie Automatycznie. Ustawienie Włącz umożliwia przetwarzanie binarnych zadań drukowania w języku PostScript. Ustawienie Wyłącz umożliwia filtrowanie zadań drukowania za pomocą standardowego protokołu.
Adres ENA yyy.yyy.yyy.yyy	Konfiguruje informacje dotyczące adresu sieciowego zewnętrznego serwera druku. Uwaga: To menu jest dostępne tylko jeśli drukarka jest podłączona do zewnętrznego serwera druku za pomocą portu USB.
Maska sieci ENA yyy.yyy.yyy.yyy	Konfiguruje informacje dotyczące maski sieci zewnętrznego serwera druku. Uwaga: To menu jest dostępne tylko jeśli drukarka jest podłączona do zewnętrznego serwera druku za pomocą portu USB.
Brama ENA yyy.yyy.yyy.yyy	Konfiguruje informacje dotyczące bramy zewnętrznego serwera druku. Uwaga: To menu jest dostępne tylko jeśli drukarka jest podłączona do zewnętrznego serwera druku za pomocą portu USB.

Menu Standardowy port równoległy

Zastosowanie	Działanie
PCL SmartSwitch Włączone Wyłączone	Ustawia drukarkę na automatyczne przełączanie się na emulację języka PCL, jeśli wymaga tego zadanie drukowania otrzymane przez port szeregowy, bez względu na domyślny język drukarki. Uwagi: <ul style="list-style-type: none"> Domyślnym ustawieniem fabrycznym jest On (Włącz). Jeśli wybrane jest ustawienie Wyłącz, drukarka nie analizuje otrzymywanych danych. Jeśli w przypadku opcji PS SmartSwitch wybrane jest ustawienie Włącz, w drukarce stosowana jest emulacja PostScript. Jeśli opcja PS SmartSwitch jest wyłączona, używany jest domyślny język drukarki określony w Menu ustawień.
PS SmartSwitch Włączone Wyłączone	Ustawia drukarkę na automatyczne przełączanie się na emulację języka PS, jeśli wymaga tego zadanie drukowania otrzymane przez port szeregowy, bez względu na domyślny język drukarki. Uwagi: <ul style="list-style-type: none"> Domyślnym ustawieniem fabrycznym jest On (Włącz). Jeśli wybrane jest ustawienie Wyłącz, drukarka nie analizuje otrzymywanych danych. Jeśli w przypadku opcji PCL SmartSwitch wybrane jest ustawienie Włącz, w drukarce stosowana jest emulacja PCL. Jeśli opcja PCL SmartSwitch jest wyłączona, używany jest domyślny język drukarki określony w Menu ustawień.

Zastosowanie	Działanie
Tryb NPA Włączone Wyłączone Automatyczny	Konfiguruje drukarkę tak, aby wykonywała operacje przetwarzania wymagane w komunikacji dwukierunkowej, zgodnie ze standardem NPA Protocol. Uwagi: <ul style="list-style-type: none"> • Domyślnym ustawieniem fabrycznym jest Auto (Automatycznie). • Zmiana tego ustawienia na panelu operacyjnym i wyjście z menu powodują ponowne uruchomienie drukarki. Wybór menu jest następnie aktualizowany.
Parallel Buffer (Bufor równoległy) Wyłączone Automatyczny Od 3 K do [maksymalny dozwolony rozmiar]	Ustawia rozmiar bufora wejściowego portu równoległego. Uwagi: <ul style="list-style-type: none"> • Domyślnym ustawieniem fabrycznym jest Auto (Automatycznie). • Ustawienie Wyłączony wyłącza buforowanie zadań. Wszystkie zadania drukowania zbuforowane wcześniej na dysku twardym drukarki są drukowane, a następnie zostaje wznowione normalne przetwarzanie zadań. • Rozmiar bufora równoległego można zmieniać z przyrostem o 1 KB. • Maksymalny dozwolony rozmiar bufora zależy od ilości pamięci w drukarce, rozmiaru innych buforów łączy oraz od tego, czy dla elementu menu Resource Save (Zapis zasobu) wybrano opcję On (Włącz) czy Off (Wyłącz). • Aby maksymalnie zwiększyć rozmiar bufora równoległego, należy wyłączyć bufor USB, bufor szeregowy i bufor sieciowy lub zmniejszyć ich rozmiary. • Zmiana tego ustawienia na panelu operacyjnym i wyjście z menu powodują ponowne uruchomienie drukarki. Wybór menu jest następnie aktualizowany.
Advanced Status (Stan zaawansowany) Włączone Wyłączone	Włącza komunikację dwukierunkową dla portu równoległego. Uwagi: <ul style="list-style-type: none"> • Domyślnym ustawieniem fabrycznym jest On (Włącz). • Ustawienie Wyłącz wyłącza komunikację dwukierunkową.
Protokół Zwykła Fastbytes	Określa protokół portu równoległego. Uwagi: <ul style="list-style-type: none"> • Domyślnym ustawieniem fabrycznym jest Fastbytes. Zapewnia ono zgodność z większością portów równoległych i jest to zalecane ustawienie. • Ustawienie Standardowy ułatwia rozwiązywanie problemów dotyczących komunikacji za pomocą portu równoległego.
Honor Init (Przyjmuj inicjacje) Włączone Wyłączone	Określa, czy drukarka ma przyjmować żądania inicjacji sprzętu pochodzące z komputera. Uwagi: <ul style="list-style-type: none"> • Domyślnym ustawieniem fabrycznym jest Wyłącz. • Komputer zgłasza żądanie inicjacji przez aktywację sygnału Init z portu równoległego. Wiele komputerów PC aktywuje sygnał Init przy każdym włączeniu komputera.
Parallel Mode 2 (Tryb równoległy 2) Włączone Wyłączone	Określa, czy dane portu równoległego są próbkowane na wznoszącym, czy na opadającym zboczach sygnału próbkującego. Uwaga: Domyślnym ustawieniem fabrycznym jest On (Włącz).

Zastosowanie	Działanie
Binary PS (Mac) Włączone Wyłączone Automatyczny	Konfiguruje drukarkę w celu przetwarzania binarnych zadań drukowania w języku PostScript pochodzących z komputerów Macintosh. Uwagi: <ul style="list-style-type: none"> • Domyślnym ustawieniem fabrycznym jest Auto (Automatycznie). • Ustawienie Wyłącz umożliwia filtrowanie zadań drukowania za pomocą standardowego protokołu. • Ustawienie Włącz umożliwia przetwarzanie binarnych zadań drukowania w języku PostScript.
Adres ENA yyy.yyy.yyy.yyy	Konfiguruje informacje dotyczące adresu sieciowego zewnętrznego serwera druku. Uwaga: Ten element menu jest dostępny tylko, jeśli drukarka jest podłączona do zewnętrznego serwera druku za pomocą portu USB.
Maska sieci ENA yyy.yyy.yyy.yyy	Konfiguruje informacje dotyczące maski sieci zewnętrznego serwera druku. Uwaga: Ten element menu jest dostępny tylko, jeśli drukarka jest podłączona do zewnętrznego serwera druku za pomocą portu USB.
Brama ENA yyy.yyy.yyy.yyy	Konfiguruje informacje dotyczące bramy zewnętrznego serwera druku. Uwaga: Ten element menu jest dostępny tylko, jeśli drukarka jest podłączona do zewnętrznego serwera druku za pomocą portu USB.

AppleTalk, menu

Aby uzyskać dostęp do menu, przejdź do jednej z następujących opcji:

- Sieć/Porty > Sieć standardowa > Konfiguracja sieci standardowej > Apple Talk
- Sieć/Porty > Sieć [x] > Konfiguracja sieci [x] > AppleTalk

Zastosowanie	Działanie
Włącz Tak Nie	Włącza lub wyłącza obsługę protokołu AppleTalk. Uwaga: Domyślnym ustawieniem fabrycznym jest No (Nie).
Wyświetl nazwę	Wyświetla przypisaną nazwę AppleTalk. Uwaga: Nazwę AppleTalk można zmienić tylko za pomocą wbudowanego serwera WWW.
Wyświetl adres	Wyświetla przypisany adres AppleTalk. Uwaga: Adres AppleTalk można zmienić tylko za pomocą wbudowanego serwera WWW.
Ustaw strefę [lista stref dostępnych w sieci]	Wyświetla listę stref AppleTalk dostępnych w sieci. Uwaga: Domyślną strefą dla sieci jest ustawienie fabryczne.

Menu Konfiguracja SMTP

Opcja	Działanie
Podstawowa brama SMTP	Określa bramę serwera SMTP oraz port. Uwaga: Domyślnym portem bramy SMTP jest 25.
Port podstawowej bramy SMTP	
Dodatkowa brama SMTP	
Port dodatkowej bramy SMTP	
Limit czasu SMTP 5–30	Określa czas w sekundach, po którym serwer przestaje próbować wysłać wiadomość e-mail. Uwaga: Domyślnym ustawieniem fabrycznym jest 30 sekund.
Adres zwrotny	Określa adres zwrotny dla wiadomości e-mail wysyłanych przez drukarkę, składający się z maksymalnie 128 znaków.
Zastosuj protokół SSL Wyłączone Negocjuj Wymagane	Konfiguruje drukarkę do korzystania z protokołu SSL w celu zapewnienia zwiększonego bezpieczeństwa podczas łączenia z serwerem SMTP. Uwagi: <ul style="list-style-type: none"> • Domyślnym ustawieniem fabrycznym jest Wyłączone. • W przypadku używania ustawienia Negocjuj to serwer SMTP określa, czy będzie stosowany protokół SSL.
Uwierzytelnianie serwera SMTP Nie wymaga uwierzytelnienia Logowanie/Zwykły CRAM-MD5 Digest-MD5 NTLM Kerberos 5	Określa typ uwierzytelniania użytkownika wymagany dla uprawnień drukowania. Uwaga: Domyślne ustawienie fabryczne to „Nie wymaga uwierzytelniania”
Urządzenie – zainicjowany adres e-mail Brak Stosuj dane identyfikacyjne SMTP urządzenia	Określa typ poświadczeń stosowanych podczas komunikacji z serwerem SMTP. Niektóre serwery SMTP wymagają poświadczeń do wysyłania wiadomości e-mail. Uwagi: <ul style="list-style-type: none"> • Domyślnym ustawieniem fabrycznym dla opcji Urządzenie – zainicjowany adres e-mail jest Brak. • Po wybraniu opcji „Użyj poświadczeń SMTP urządzenia” do logowania na serwerze SMTP stosowane są wartości Identyfikator użytkownika urządzenia oraz Hasło urządzenia.
Nazwa użytkownika urządzenia	
Hasło urządzenia	

Bezpieczeństwo, menu

Drukowanie poufne, menu

Zastosowanie	Działanie
Maksymalna liczba błędnych numerów PIN Wyłączone 2–10	Ograniczenie liczby powtórzeń podczas wprowadzania błędnego numeru PIN. Uwaga: Po osiągnięciu limitu prób zadania drukowania dla tej nazwy użytkownika i numeru PIN są usuwane.
Wygaśnięcie ważności zadania poufnego Wyłączone 1 godzina 4 godziny 24 godziny 1 tydzień	Ograniczenie czasu, przez który poufne zadanie drukowania pozostaje w drukarce, zanim zostanie usunięte. Uwagi: <ul style="list-style-type: none"> • Jeśli ustawienie Wygaśnięcie ważności zadania poufnego zostanie zmienione, gdy poufne zadania drukowania znajdują się w pamięci RAM drukarki, czas wygaśnięcia tych zadań drukowania nie zostanie zaktualizowany nową wartością domyślną. • Jeśli drukarka zostanie wyłączona, wówczas wszystkie zadania poufne przechowywane w pamięci RAM drukarki zostaną usunięte.
Wygaśnięcie ważności zadań wydruku powtarzanego Wyłączone 1 godzina 4 godziny 24 godziny 1 tydzień	Ustawienie limitu czasu, przez który drukarka przechowuje zadania drukowania.
Wygaśnięcie ważności zadań wydruku próbnego Wyłączone 1 godzina 4 godziny 24 godziny 1 tydzień	Ustawienie limitu czasu, przez który drukarka przechowuje zadania drukowania wymagające weryfikacji.
Wygaśnięcie zadań odroczonech Wyłączone 1 godzina 4 godziny 24 godziny 1 tydzień	Ustawienie limitu czasu, przez który drukarka przechowuje zadania drukowania do wydrukowania w późniejszym terminie.
Uwaga: Domyślnym ustawieniem fabrycznym jest Wyłącz.	

Dziennik audytu bezpieczeństwa, menu

Zastosowanie	Działanie
Delete Log (Usuń dziennik) Delete now (Usuń teraz) Do not delete (Nie usuwaj)	Określa, czy dzienniki audytu są usuwane. Uwaga: Domyślnym ustawieniem fabrycznym jest Delete now (Usuń teraz).

Zastosowanie	Działanie
Configure Log (Konfiguruj dziennik) Enable Audit (Włącz audyt) Tak Nie Enable Remote Syslog (Włącz zdalny dziennik systemowy) Nie Tak Remote Syslog Facility (Zdalny obiekt dziennika systemowego) 0–23 Severity of events to log (Ważność zdarzeń do raportowania) 0–7	Określa, czy dzienniki audytu są tworzone i w jaki sposób. Uwagi: <ul style="list-style-type: none"> Włączenie audytu określa, czy zdarzenia są zapisywane w dzienniku audytu bezpieczeństwa i w dzienniku systemowym. Domyślnym ustawieniem fabrycznym jest No (Nie). Włączenie zdalnego dziennika systemowego określa, czy dzienniki są wysyłane na serwer zdalny. Domyślnym ustawieniem fabrycznym jest No (Nie). Obiekt zdalnego dziennika systemowego określa wartość używaną do wysyłania dzienników na zdalny serwer. Domyślne ustawienie fabryczne to 4 sekund. Gdy włączony jest dziennik audytu bezpieczeństwa, zapisywana jest ważność każdego zdarzenia. Domyślne ustawienie fabryczne to 4 sekund.

Menu Ustaw datę i godzinę

Opcja	Działanie
Aktualna data i godzina	Wyświetla aktualne ustawienia daty i godziny drukarki. Uwaga: Format daty i godziny to RRRR-MM-DD GG:MM.
Ustaw datę i godzinę ręcznie [wprowadzana data/godzina]	Umożliwia wprowadzenie daty i godziny. Uwaga: Ustawienie daty i godziny przy użyciu tego menu powoduje automatyczne wyłączenie opcji Włącz NTP.
Strefa czasowa [lista stref czasowych]	Umożliwia wybranie strefy czasowej. Uwaga: Domyślnym ustawieniem fabrycznym jest GMT.
Automatycznie przestrzegaj czasu letniego Włącz Wyłącz	Umożliwia zastosowanie w drukarce funkcji czasu letniego (DST — Daylight Saving Time) zgodnie z ustawieniami początku i końca tego okresu powiązanymi z ustawieniem strefy czasowej drukarki. Uwaga: Domyślnym ustawieniem fabrycznym jest ustawienie Włącz.
Włącz NTP Włącz Wyłącz	Umożliwia korzystanie z protokołu NTP (Network Time Protocol), synchronizującego zegary urządzeń w sieci. Uwagi: <ul style="list-style-type: none"> Domyślnym ustawieniem fabrycznym jest On (Włącz). Ręczne ustawienie daty i godziny powoduje automatyczne wyłączenie opcji Włącz NTP.

Menu Ustawienia

Menu ustawień ogólnych

Zastosowanie	Działanie
Display Language (Język wyświetlany) angielski Francais Deutsch Italiano Espanol Dansk Norsk Nederlands Svenska Portuguese (portugalski) Suomi rosyjski Polski grecki Magyar Turkce Cesky Chiński uproszczony Chiński tradycyjny koreański japoński	Umożliwia ustawienie języka tekstu pojawiającego się na wyświetlaczu. Uwaga: Niektóre języki są dostępne tylko w wybranych modelach drukarek. Korzystanie z niektórych języków może wymagać zainstalowania specjalnego oprzyrządowania.
Pokaż szacunkowe czasy eksploatacji materiałów Pokaż szacunki Nie pokazuj szacunków	Wyświetla szacowany poziom materiałów eksploatacyjnych w panelu sterowania, wbudowanym serwerze internetowym, ustawieniach menu i raportach statystyk urządzenia.
tryb oszczędny Wyłączone Energy (Energia) Energy/Paper (Energia/papier) Papier	Minimalizuje zużycie energii, papieru lub nośników specjalnych. Uwagi: <ul style="list-style-type: none"> • Domyślnym ustawieniem fabrycznym jest Wyłącz. Ta opcja umożliwia przywrócenie domyślnych ustawień fabrycznych. • Ustawienie trybu Eco na Energię lub Papier mogą wpłynąć na wydajność urządzenia, ale nie na jakość druku.
tryb cichy Wyłączone Włączone	Zmniejszenie hałasu wytwarzanego przez drukarkę. Uwaga: Domyślnym ustawieniem fabrycznym jest Wyłącz.
Run Initial Setup (Uruchom wstępną konfigurację) Tak Nie	Uruchamia Kreatora konfiguracji.
¹ Ten element menu pojawia się tylko w przypadku modeli drukarek, które są wyposażone w ekrany dotykowe.	
² Ten element menu pojawia się tylko w przypadku modeli drukarek, które nie są wyposażone w ekrany dotykowe.	

Zastosowanie	Działanie
<p>Klawiatura¹</p> <p>Typ klawiatury</p> <ul style="list-style-type: none"> angielski Francais Francais Canadien Deutsch Italiano Espanol grecki Dansk Norsk Nederlands Svenska Suomi Portuguese (portugalski) rosyjski Polski Niemiecki (Szwajcaria) Francuski (Szwajcaria) koreański Magyar Turkce Cesky Chiński uproszczony Chiński tradycyjny japoński Klawisz niestandardowy [x] 	<p>Określ język i dane klucza własnego za pomocą klawiatury ekranowej.</p>
<p>Paper Sizes (Rozmiary papieru)</p> <ul style="list-style-type: none"> USA Metric (Metryczny) 	<p>Określa jednostkę miary dla rozmiarów papieru.</p> <p>Uwagi:</p> <ul style="list-style-type: none"> • Domyślnym ustawieniem fabrycznym jest US. • Wybór kraju lub regionu (kreator wstępnej konfiguracji) wpływa na wstępne ustawienia rozmiaru papieru.
<p>¹ Ten element menu pojawia się tylko w przypadku modeli drukarek, które są wyposażone w ekrany dotykowe.</p> <p>² Ten element menu pojawia się tylko w przypadku modeli drukarek, które nie są wyposażone w ekrany dotykowe.</p>	

Zastosowanie	Działanie
<p>Wyświetlane informacje¹ Lewa strona Prawa strona</p>	<p>Określ dane do wyświetlenia w górnych rogach ekranu. Wybierz jedną z następujących opcji:</p> <ul style="list-style-type: none"> Brak Adres IP Nazwa hosta Nazwa kontaktu Lokalizacja Data/Godzina Nazwa usługi mDNS/DDNS Nazwa konfiguracji zerowej Tekst niestandardowy [x] Nazwa modelu <p>Uwagi:</p> <ul style="list-style-type: none"> • Domyślnym ustawieniem fabrycznym dla strony lewej jest Adres IP. • Domyślnym ustawieniem fabrycznym dla strony prawej jest Data/godzina.
<p>Wyświetlane informacje¹ Tekst niestandardowy [x]</p>	<p>Umożliwia określenie tekstu do wyświetlenia w górnych rogach ekranu. Uwaga: Można wprowadzić maksymalnie 32 znaki.</p>
<p>Wyświetlane informacje (ciąg dalszy)¹ Toner czarny</p>	<p>Określ dane do wyświetlenia dla czarnego toneru. Wybierz jedną z następujących opcji:</p> <ul style="list-style-type: none"> Wyświetlanie <ul style="list-style-type: none"> Do not display (Nie wyświetlaj) Wyświetlanie <ul style="list-style-type: none"> Komunikat do wyświetlenia Domyślny Alternatywny Domyślny <ul style="list-style-type: none"> [pole tekstowe] Alternatywny <ul style="list-style-type: none"> [pole tekstowe] <p>Uwagi:</p> <ul style="list-style-type: none"> • Domyślnym ustawieniem fabrycznym dla opcji wyświetlania jest Do not display (Nie wyświetlaj). • Domyślnym ustawieniem fabrycznym dla opcji „Komunikat do wyświetlenia” jest Domyślny.

¹ Ten element menu pojawia się tylko w przypadku modeli drukarek, które są wyposażone w ekrany dotykowe.

² Ten element menu pojawia się tylko w przypadku modeli drukarek, które nie są wyposażone w ekrany dotykowe.

Zastosowanie	Działanie
Wyświetlane informacje (ciąg dalszy)¹ Zacięcie papieru Load Paper (Załaduj papier) Service Errors (Błędy wymagające serwisu)	Dostosuj wyświetlane informacje do określonych menu. Wybierz jedną z następujących opcji: Wyświetlanie Tak Nie Komunikat do wyświetlenia Domyślny Alternatywny Domyślny [pole tekstowe] Alternatywny [pole tekstowe]
	Uwagi: <ul style="list-style-type: none"> • Domyślnym ustawieniem fabrycznym opcji Wyświetlaj jest wartość Nie. • Domyślnym ustawieniem fabrycznym dla opcji „Komunikat do wyświetlenia” jest Domyślny.
Dostosowywanie ekranu głównego Zmień język Wyszukaj wstrzymane zadania Wstrzymane zadania Napęd USB Profile i rozwiązania ¹ Zakładki ¹ Zadania według użytkownika ¹ Formularze i ulubione ¹	Umożliwia zmianę ikon wyświetlanych na ekranie głównym. Wybierz jedną z następujących opcji: Wyświetlanie Do not display (Nie wyświetlaj)
Format daty¹ MM-DD-RRRR DD-MM-RRRR RRRR-MM-DD	Format daty drukarki. Uwaga: Domyślne ustawienie fabryczne w Stanach Zjednoczonych to MM-DD-RRRR. fabrycznym w Stanach Zjednoczonych. Domyślnym międzynarodowym ustawieniem fabrycznym jest ustawienie DD-MM-YYYY.
Format godziny¹ 12-godz. A.M./P.M. Zegar 24-godzinny	Format czasu drukarki. Uwaga: 12-godz. A.M./P.M. to domyślne ustawienie fabryczne.
Jasność wyświetlacza¹ 20–100	Określenie jasności wyświetlacza. Uwaga: Domyślne ustawienie fabryczne to 100 sekund.
Odpowiedź dźwięku¹ Odpowiedź przycisku Włączone Wyłączone Głośność głośnika 1–10	Umożliwia konfigurację głośność i reakcji przycisków. Uwagi: <ul style="list-style-type: none"> • Domyślnym ustawieniem fabrycznym dla opcji odpowiedzi przycisku jest Włącz. • Domyślnym ustawieniem opcji Głośność jest 5.
¹ Ten element menu pojawia się tylko w przypadku modeli drukarek, które są wyposażone w ekrany dotykowe.	
² Ten element menu pojawia się tylko w przypadku modeli drukarek, które nie są wyposażone w ekrany dotykowe.	

Zastosowanie	Działanie
Pokaż zakładki¹ Tak Nie	Określa, czy w obszarze Wstrzymane zadania są wyświetlane zakładki. Uwaga: Domyślnym ustawieniem fabrycznym jest Yes (Tak).
Częstotliwość odświeżania strony internetowej¹ 30–300	Określa odstęp czasu (w sekundach) między kolejnymi odświeżeniami wbudowanego serwera WWW. Uwaga: Domyślne ustawienie fabryczne to 120 sekund.
Osoba kontaktowa¹	Określ dane osoby kontaktowej odpowiedzialnej za drukarkę Uwaga: Imię i nazwisko osoby kontaktowej zostaną zapisane na wbudowanym serwerze WWW.
Lokalizacja¹	Ustal lokalizację drukarki. Uwaga: Lokalizacja zostanie zapisana na wbudowanym serwerze WWW.
Alarmy¹ Alarm Control (Sterowanie alarmem) Cartridge Alarm (Alarm dot. kasety)	Ustawia alarm uruchamiany, gdy drukarka wymaga interwencji użytkownika. Wybierz jedną z następujących opcji: Wyłączone Pojedynczy Ciągły Uwagi: <ul style="list-style-type: none"> • Domyślnym ustawieniem fabrycznym dla funkcji Sterowanie alarmem jest Pojedynczy. • Ustawienie Off (Wyłącz) jest domyślnym ustawieniem fabrycznym dla opcji Cartridge Alarm (Alarm dotyczący kasety).
Limity czasu oczekiwania Tryb wstrzymania ¹ Wyłączone 1–240	Umożliwia ustawienie czasu bezczynności, po którym drukarka przejdzie w tryb mniejszego zużycia energii. Uwaga: Domyślne ustawienie fabryczne to 15 minut.
Limity czasu oczekiwania tryb czuwania Wyłączone 1–120	Skonfiguruj czas bezczynności przed włączeniem Trybu uśpienia. Uwagi: <ul style="list-style-type: none"> • Domyślne ustawienie fabryczne to 20 minut. • Wartość Wyłączone jest wyświetlana tylko wtedy, gdy opcja Oszczędzanie energii jest wyłączona. • Dzięki niższym ustawieniom oszczędza się więcej energii, ale potrzeba więcej czasu na nagrzanie urządzenia.
Limity czasu oczekiwania Drukuj z wył. wyświetlaczem Umożliwia drukowanie z wył. wyświetlaczem Wyświetlacz wł. podczas drukowania	Umożliwia drukowanie zadania przy wyłączonym wyświetlaczu. Uwaga: Domyślnym ustawieniem fabrycznym jest ustawienie Wyświetlacz wł. podczas drukowania.

¹ Ten element menu pojawia się tylko w przypadku modeli drukarek, które są wyposażone w ekrany dotykowe.

² Ten element menu pojawia się tylko w przypadku modeli drukarek, które nie są wyposażone w ekrany dotykowe.

Zastosowanie	Działanie
Limity czasu oczekiwania Limit czasu hibernacji Wyłączone 20 minut 1 godzina 2 godziny 3 godziny 6 godzin 1 dzień 2 days 3 dni 1 tydzień 2 tyg 1 mies	Ustaw ilość czasu, po którym drukarka przechodzi w tryb hibernacji. Uwaga: Domyślnym ustawieniem fabrycznym są 3 dni.
Limity czasu oczekiwania Limit czasu hibernacji przy połączeniu Tryb hibernacji Nie hibernuj	Umożliwia ustawienie drukarki w tryb hibernacji nawet podczas aktywnego połączenia Ethernet. Uwaga: Domyślne ustawienie fabryczne to Hibernacja.
Limity czasu oczekiwania Czas oczekiwania ekranu 15–300 s	Skonfiguruj czas bezczynności przed powrotem do Trybu gotowości wyświetlacza. Uwaga: Domyślne ustawienie fabryczne to 30 sekund.
Limity czasu oczekiwania Wydłuż limit czasu ekranu ¹ Włączone Wyłączone	Pozostań w tym samym miejscu i wykonaj reset licznika czasu dla wyłączenia ekranu, zamiast powracać do ekranu głównego. Uwaga: Domyślnym ustawieniem fabrycznym jest Wyłącz.
Limity czasu oczekiwania Print Timeout (Oczekiwanie na wydruk) Wyłączone 1–255 s	Skonfiguruj drukarkę tak, aby kończyła zadanie drukowania po upływie określonego czasu bezczynności. Uwagi: <ul style="list-style-type: none"> • Domyślnym ustawieniem fabrycznym jest 90 sekund. • Jeśli licznik wygasa, dowolna częściowo zadrukowana strona, która nadal znajduje się w drukarce, zostaje wydrukowana. • Opcja Print Timeout (Oczekiwanie na wydruk) jest dostępna tylko w przypadku korzystania z emulacji języka PCL.
Limity czasu oczekiwania Wait Timeout (Czas oczekiwania) Wyłączone 15–65535 s	Umożliwia ustawienie czasu, przez który drukarka ma oczekiwać na dane od hosta. Uwagi: <ul style="list-style-type: none"> • Domyślnym ustawieniem fabrycznym jest 40 sekund. • Element menu Wait Timeout (Czas oczekiwania) jest dostępny tylko w przypadku korzystania z emulacji języka PostScript.
¹ Ten element menu pojawia się tylko w przypadku modeli drukarek, które są wyposażone w ekrany dotykowe. ² Ten element menu pojawia się tylko w przypadku modeli drukarek, które nie są wyposażone w ekrany dotykowe.	

Zastosowanie	Działanie
Limity czasu oczekiwania Limit wstrzymania zadania ¹ 5-255 s	Ustal czas oczekiwania drukarki na reakcję użytkownika, zanim zadania, które nie posiadają właściwych zasobów zostaną wstrzymane. Uwagi: <ul style="list-style-type: none"> • Domyślne ustawienie fabryczne to 30 sekund. • Ten element menu pojawia się tylko wtedy, gdy zainstalowano dysk twardy.
Usuwanie błędu Automatyczne ponowne uruchomienie Ponowne uruchomienie przy bezczynności Zawsze uruchamiaj ponownie Nigdy nie uruchamiaj ponownie	Po wystąpieniu błędu drukarka zostanie uruchomiona ponownie. Uwaga: Domyślnym ustawieniem fabrycznym jest Zawsze uruchom ponownie.
Usuwanie błędu Maksymalna liczba automat. ponownych uruchomień 1-20	Określa maksymalną liczbę automatycznych ponownych uruchomień drukarki. Uwaga: Domyślnym ustawieniem fabrycznym jest 2.
Odzyskiwanie drukowania Auto Continue (Autokontynuacja) Wyłączone 5–255 s	Umożliwia automatyczną kontynuację pracy drukarki po przejściu w tryb offline, jeśli problem nie zostanie rozwiązany po upływie określonego czasu. Uwaga: Domyślnym ustawieniem fabrycznym jest Disabled (Wyłączone).
Odzyskiwanie drukowania Jam Recovery (Zacięcia - ponów) Włączone Wyłączone Automatyczny	Określa, czy drukarka ma ponownie drukować zacięte arkusze. Uwaga: Domyślnym ustawieniem fabrycznym jest Auto. Drukarka ponownie wydrukuje strony, które się zaklinowały, o ile pozostałe zadania nie potrzebują pamięci przeznaczonej dla wstrzymanych stron.
Odzyskiwanie drukowania Pomoc przy zac. Włączone Wyłączone	Umożliwia ustawienie automatycznego wykrywania zacięcia papieru. Uwaga: Domyślnym ustawieniem fabrycznym jest On (Włącz).
Odzyskiwanie drukowania Page Protect (Ochrona strony) Wyłączone Włączone	Popraw wydruk dla danej strony. Uwaga: Domyślnym ustawieniem fabrycznym jest Wyłącz.
Ustawienia ułatwień dostępu¹ Wydł. limit czasu ekranu Wyłączone Włączone	Pozostań w tym samym miejscu i wykonaj reset licznika czasu dla wyłączenia ekranu, zamiast powracać do ekranu głównego. Uwaga: Domyślnym ustawieniem fabrycznym jest Wyłącz.

¹ Ten element menu pojawia się tylko w przypadku modeli drukarek, które są wyposażone w ekrany dotykowe.

² Ten element menu pojawia się tylko w przypadku modeli drukarek, które nie są wyposażone w ekrany dotykowe.

Zastosowanie	Działanie
Ustawienia ułatwień dostępu¹ Tempo mowy Bardzo wolno Wolny Normalny Szybki Szybciej Bardzo szybko Gwałtownie Bardzo gwałtownie Najszybciej	Dostosuj prędkość mówienia przewodnika głosowego. Uwaga: Domyślnym ustawieniem fabrycznym jest Normalny.
Ustawienia ułatwień dostępu¹ Głośn. słuch. 1–10	Ustawia głośność słuchawek. Uwaga: Domyślne ustawienie fabryczne to 5 sekund.
Informacje wysyłane do Lexmark Zużycie materiałów eksploatacyjnych i arkuszy (anonimowe) Włączone Wyłączone	Wysyłaj anonimowe informacje o użytkowaniu do firmy Lexmark. Uwaga: Domyślna wartość zależy od wyboru dokonanego w ramach wstępnej konfiguracji.
Informacje wysyłane do Lexmark Wydajność urządzenia (anonimowe) Włączone Wyłączone	Wysyłaj anonimowe informacje na temat funkcjonowania i błędów urządzenia do firmy Lexmark. Uwaga: Domyślna wartość zależy od wyboru dokonanego w ramach wstępnej konfiguracji.
Informacje wysyłane do Lexmark Rozpocznij wysyłanie Zatrzymaj wysyłanie	Ustaw godzinę wysyłania anonimowych informacji do firmy Lexmark.
Naciśnięcie przycisku Czuwanie Nie rób nic Sleep (Czuwanie) Tryb hibernacji	Określa sposób reakcji drukarki na krótkie naciśnięcie przycisku Czuwanie w czasie, gdy drukarka jest w trybie bezczynności. Uwaga: Domyślnym ustawieniem fabrycznym jest Czuwanie.
Naciśnięcie i przytrzymanie przycisku Czuwanie Nie rób nic Sleep (Czuwanie) Tryb hibernacji	Określa sposób, w jaki drukarka w stanie bezczynności reaguje na długie naciśnięcie przycisku Czuwanie. Uwaga: Domyślnym ustawieniem fabrycznym jest Nie rób nic.

¹ Ten element menu pojawia się tylko w przypadku modeli drukarek, które są wyposażone w ekrany dotykowe.

² Ten element menu pojawia się tylko w przypadku modeli drukarek, które nie są wyposażone w ekrany dotykowe.

Zastosowanie	Działanie
Ustawienia fabryczne Do Not Restore (Nie przywracaj) Restore Now (Przywróć teraz)	Przywracanie domyślnych ustawień fabrycznych drukarki. Uwagi: <ul style="list-style-type: none"> Domyślnym ustawieniem fabrycznym jest Do Not Restore (Nie przywracaj). Opcja Restore Now (Przywróć teraz) powoduje przywrócenie domyślnych ustawień fabrycznych drukarki z wyjątkiem ustawień menu Networks/Ports (Sieć/Porty). Wszystkie pobrane zasoby zapisane w pamięci RAM są usuwane. Ustawienie to nie ma wpływu na pobrane zasoby zapisane w pamięci flash lub na dysku twardym.
Niest. komun. główny² Wyłączone Adres IP Nazwa hosta Nazwa kontaktu Lokalizacja Nazwa konfiguracji zerowej Tekst niestandardowy [x]	Wybierz niestandardowy komunikat ekranu głównego, który jest wyświetlany jako alternatywna informacja o stanie drukarki. Uwaga: Domyślnym ustawieniem fabrycznym jest Wyłącz.
Eksportuj plik konfiguracji¹ Eksport	Eksportuj pliki konfiguracji na pamięć flash.
¹ Ten element menu pojawia się tylko w przypadku modeli drukarek, które są wyposażone w ekrany dotykowe. ² Ten element menu pojawia się tylko w przypadku modeli drukarek, które nie są wyposażone w ekrany dotykowe.	

Ustawienia druk.

Menu ustawień

Opcja	Działanie
Printer Language (Język drukarki) Emulacja PCL PS Emulation (Emulacja PS)	Umożliwia ustawienie domyślnego języka drukarki. Uwagi: <ul style="list-style-type: none"> Domyślnym ustawieniem fabrycznym jest Emulacja PCL. Emulacja PostScript wykorzystuje interpreter języka PostScript do przetwarzania zadań drukowania. Emulacja PCL wykorzystuje interpreter języka PCL do przetwarzania zadań drukowania. Ustawienie konkretnego języka drukarki jako domyślnego nie wyklucza możliwości wysyłania przy użyciu programu zadań drukowania korzystających z innego języka drukarki.

Opcja	Działanie
Print Area (Obszar wydruku) Normal (Normalny) Whole Page (Cała strona)	Określa logiczny i fizyczny obszar przeznaczony do zadrukowania. Uwagi: <ul style="list-style-type: none"> Domyślnym ustawieniem fabrycznym jest Normalny. Próba wydrukowania jakichkolwiek danych poza obszarem przeznaczonym do zadrukowania, określonym przez opcję Normalny, spowoduje obcięcie obrazu do granic określonych przez tę opcję. Ustawienie Whole Page (Cała strona) umożliwia przeniesienie obrazu do obszaru nieprzeznaczonego do drukowania określonego przez ustawienie Normalny. Ustawienie ma wpływ tylko na strony drukowane przy użyciu interpretera języka PCL 5 i nie zmienia stron drukowanych przy użyciu interpretera języków PCL XL lub PostScript.
Download Target (Miejsce zapisu) RAM (Pamięć RAM) Pamięć flash	Umożliwia określenie miejsca przechowywania pobranych zasobów. Uwagi: <ul style="list-style-type: none"> Domyślnym ustawieniem fabrycznym jest RAM. Zasoby są przechowywane w pamięci RAM tymczasowo. Pobrane pliki umieszczone w pamięci flash są zapisane w sposób trwały. Pobrane pliki pozostaną w pamięci flash nawet po wyłączeniu drukarki. Ten element menu pojawia się tylko wtedy, gdy zainstalowana jest opcjonalna pamięć flash.
Zapis zasobów Włączone Wyłączone	Określa sposób obsługi pobranych zasobów, np. czcionek i makr, tymczasowo przechowywanych w pamięci RAM, w przypadku otrzymania zadania drukowania wymagającego większej ilości pamięci, niż jest dostępna. Uwagi: <ul style="list-style-type: none"> Domyślnym ustawieniem fabrycznym jest Off (Wyłącz). Ustawienie Wyłącz sprawia, że drukarka zachowuje pobrane zasoby tylko do momentu, gdy potrzebna jest dodatkowa pamięć. Pobrane zasoby są usuwane, by umożliwić przetwarzanie zadań drukowania. Ustawienie Włącz sprawia, że podczas zmian języka i operacji resetowania drukarki pobrane zasoby są zachowywane. Jeśli w drukarce zabraknie pamięci, na wyświetlaczu drukarki pojawi się komunikat Pamięć pełna [38], ale pobrane elementy nie zostaną usunięte.

Menu wykańczania

Opcja	Działanie
Strony (dupleks) 1 sided (1-stronnie) 2 sided (2-stronnie)	Określa, czy drukowanie w trybie dwustronnym (dupleks) ma być ustawieniem domyślnym dla wszystkich zadań drukowania. Uwagi: <ul style="list-style-type: none"> Domyślnym ustawieniem fabrycznym jest ustawienie Jednostronne. Drukowanie dwustronne można ustawić z poziomu oprogramowania. Użytkownicy systemu Windows: 1 Kliknij kolejno opcje Plik > Drukuj . 2 Kliknij opcję Właściwości, Preferencje, Opcje lub Ustawienia . Użytkownicy komputerów Macintosh: 1 Wybierz kolejno opcje File (Plik) > Print (Drukuj) . 2 Skoryguj ustawienia, korzystając z okna dialogowego drukowania i menu podręcznych.

Opcja	Działanie
Duplex Binding (Brzeg na oprawę) Długa krawędź Krótka krawędź	Zdefiniuj sposób, w jaki dwustronnie drukowane strony są łączone i drukowane. Uwagi: <ul style="list-style-type: none"> Domyślnym ustawieniem fabrycznym jest Długa krawędź. Opcja Długa krawędź powoduje, że strony będą łączone wzdłuż długiej krawędzi (czyli lewej w przypadku orientacji pionowej i górnej w przypadku orientacji poziomej). Opcja Krótka krawędź powoduje, że strony będą łączone wzdłuż krótkiej krawędzi (czyli górnej w przypadku orientacji pionowej i lewej w przypadku orientacji poziomej).
Liczba kopii 1–999	Określa domyślną liczbę kopii dla każdego zadania drukowania. Uwaga: Domyślnym ustawieniem fabrycznym jest ustawienie 1.
Blank Pages (Puste strony) Nie drukuj Drukuj	Określ, czy w zadaniu drukowania mają być umieszczane puste strony. Uwaga: Domyślnym ustawieniem fabrycznym jest Nie drukuj.
Sortuj (1,1,1) (2,2,2) (1,2,3) (1,2,3)	Układanie stron po kolei w przypadku drukowania wielu kopii strony. Uwaga: Domyślnym ustawieniem fabrycznym jest (1,2,3) (1,2,3).
Separator Sheets (Arkusze separujące) Wyłącz Między kopiami Między zadaniami Między stronami	Określ, czy w zadaniu drukowania mają być umieszczane arkusze separujące. Uwagi: <ul style="list-style-type: none"> Domyślnym ustawieniem fabrycznym jest Off (Wyłącz). Opcja Między kopiami powoduje umieszczanie pustego arkusza między poszczególnymi kopiami zadania drukowania, jeśli opcja Sortowanie ma ustawienie (1,1,1) (2,2,2). Jeśli opcja Sortowanie ma ustawienie (1,2,3) (1,2,3), puste strony są umieszczane między poszczególnymi zestawami wydrukowanych stron (na przykład po wszystkich stronach 2 i po wszystkich stronach 3). Wartość Między zadaniami powoduje, że puste arkusze są umieszczane między zadaniami. Wartość Między stronami powoduje, że puste arkusze są umieszczane między poszczególnymi stronami zadania drukowania. To ustawienie jest użyteczne w przypadku drukowania na foliach lub umieszczania w dokumencie pustych stron.
Separator Source (Źródło separatorów) Zasobnik [x] Multi-Purpose Feeder (Podajnik uniwersalny)	Określenie źródła papieru dla arkuszy separujących. Uwaga: Domyślnym ustawieniem fabrycznym jest Zasobnik 1 (zasobnik standardowy).
Oszczędność papieru Wyłącz 2 na arkuszu 3 na arkuszu 4 na arkuszu 6 na arkuszu 9 na arkuszu 12 na arkuszu 16 na arkuszu	Drukuj na jednej stronie papieru obrazy wielostronicowe. Uwagi: <ul style="list-style-type: none"> Domyślnym ustawieniem fabrycznym jest Off (Wyłącz). Wybrana liczba odpowiada liczbie stron drukowanych na jednej stronie arkusza.

Opcja	Działanie
Oszczędność papieru — kolejność Poziomo Odwróć w poziomie Odwróć w pionie Pionowo	Określ ustawienie obrazów wielu stron na jednym arkuszu w przypadku użycia opcji Oszczędność papieru. Uwagi: <ul style="list-style-type: none"> • Domyślnym ustawieniem fabrycznym jest Poziomo. • Rozmieszczenie obrazów stron zależy od ich liczby oraz orientacji, która może być pionowa lub pozioma.
Oszczędność papieru — orientacja Automatycznie Poziomo Pionowo	Określa orientację dokumentu wielostronicowego. Uwaga: Domyślnym ustawieniem fabrycznym jest Automatycznie. Drukarka sama wybiera orientację pionową lub poziomą.
Oszczędność papieru — obramowanie Brak Pełne	Drukuj obramowanie w przypadku użycia opcji Oszczędność papieru. Uwaga: Domyślnym ustawieniem fabrycznym jest Brak.

Jakość, menu

Zastosowanie	Działanie
Print Resolution (Rozdzielczość wydruku) 300 dpi 600 dpi 1200 dpi 1200 Image Q 2400 Image Q	Określa rozdzielczość wydruku w punktach na cal. Uwaga: Domyślne ustawienie fabryczne to 600 dpi.
Poprawa ostrości obrazu Wyłączone Czcionki Poziomo Pionowo W obu kierunkach	Umożliwia drukowanie większej liczby pikseli w zbitkach w celu zwiększenia wyrazistości druku, poprawienia wyglądu obrazów w poziomie lub w pionie albo wyglądu czcionki. Uwaga: Domyślnym ustawieniem fabrycznym jest Wyłącz.
Intensywność toneru 1–10	Rozjaśnianie lub przyciemnianie wydruku. Uwagi: <ul style="list-style-type: none"> • Domyślne ustawienie fabryczne to 8 sekund. • Wybranie mniejszej wartości przyczynia się do zmniejszenia zużycia toneru.

Zastosowanie	Działanie
Poprawa dokładności linii Włączone Wyłączone	Włączenie trybu drukowania bardziej odpowiedniego dla takich plików, jak np. rysunki architektoniczne, mapy, schematy układów elektronicznych i diagramy sekwencji działań. Uwagi: <ul style="list-style-type: none"> • Domyślnym ustawieniem fabrycznym jest Wyłącz. • Tę opcję można ustawić w oprogramowaniu drukarki. W systemie Windows kliknij Plik > Drukuj, a następnie kliknij Właściwości, Preferencje, Opcje lub Ustawienia. W przypadku komputera Macintosh wybierz kolejno opcje File > Print (Plik > Drukuj), a następnie dostosuj ustawienia w oknie dialogowym drukowania i w menu kontekstowym. • Aby ustawić tę opcję za pomocą oprogramowania Embedded Web Server, w polu adresu przeglądarki wprowadź adres IP drukarki sieciowej.
Korekta skali szarości Automatyczny Wyłączone	Automatyczna regulacja poprawy kontrastu stosowanego w obrazach. Uwaga: Domyślnym ustawieniem fabrycznym jest Auto (Automatycznie).
Jasność Od -6 do 6	Dostosowanie wydruków poprzez rozjaśnianie lub przyciemnianie. Rozjaśniając druk, można oszczędzać toner. Uwaga: Domyślne ustawienie fabryczne to 0 sekund.
Kontrast 0–5	Dostosowanie kontrastu wydruków. Uwaga: Domyślne ustawienie fabryczne to 0 sekund.

Menu XPS

Opcja	Przeznaczenie
Wydruk str. z błęd. Wyłączone Włączone	Powoduje drukowanie stron zawierających informacje o błędach, w tym błędach znaczników języka XML. Uwaga: Domyślnym ustawieniem fabrycznym jest ustawienie Wyłączone.

Menu PostScript

Opcja	Przeznaczenie
Drukuj błąd PS On (Włącz) Wyłącz	Drukuje stronę opisującą błąd PostScript. Uwaga: Domyślnym ustawieniem fabrycznym jest Wyłącz.
Zablokuj tryb startowy PS Włączone Wyłączone	Wyłączenie pliku SysStart. Uwaga: Domyślnym ustawieniem fabrycznym jest Wyłącz.

Opcja	Przeznaczenie
Priorytet czcionek Rezydentne Pamięć flash	Określa kolejność wyszukiwania czcionek. Uwagi: <ul style="list-style-type: none"> • Domyślnym ustawieniem fabrycznym jest Rezydentne. • Ten element menu jest dostępny tylko wtedy, gdy zainstalowana jest działająca prawidłowo sformatowana karta pamięci flash. • Upewnij się, że karta pamięci flash nie jest chroniona przed odczytem i zapisem, przed samym zapisem lub nie jest chroniona hasłem. • Rozmiar bufora zadań nie może być ustawiony na 100%.

Rejestrowanie zadań, menu

Uwaga: Ten element menu pojawia się tylko wtedy, gdy zainstalowana jest opcjonalna karta pamięci flash.

Zastosowanie	Działanie
Dziennik rejestrowania zadań Wyłączone Włączone	Określa, czy tworzony jest dziennik otrzymywanych przez drukarkę zadań drukowania Uwaga: Domyślnym ustawieniem fabrycznym jest Wyłącz.
Rejestrowanie zadań, narzędzia	Umożliwia drukowanie i usuwanie plików dziennika lub ich eksportowanie do napędu flash.
Rejestrowanie zadań, częstotliwość Codziennie Co tydzień Co miesiąc	Określa, jak często tworzony jest plik dziennika. Uwaga: Domyślnym ustawieniem fabrycznym jest Comiesięczne.
Reakcja dziennika pod koniec okresu rejestrowania zadań Brak Wyślij bieżący dziennik na pocztę e-mail Wyślij bieżący dziennik na pocztę e-mail, a następnie go usuń Publikuj bieżący dziennik Publikuj i usuń bieżący dziennik	Określa rodzaj reakcji drukarki po upływie okresu zdefiniowanego przez ustawienie częstotliwości. Uwaga: Domyślnym ustawieniem fabrycznym jest Brak.
Dziennik prawie pełny Wyłączone Dla opcjonalnych kart pamięci flash: od 1 do 49	Określa maksymalny rozmiar pliku dziennika, zanim drukarka wykona akcję Reakcja dziennika przy ustawieniu Prawie pełny. Uwaga: Domyślne ustawienie fabryczne to 5 sekund.

Zastosowanie	Działanie
Rejestrowanie działań, gdy prawie pełny Brak Wyślij bieżący dziennik na pocztę e-mail Wyślij bieżący dziennik na pocztę e-mail, a następnie go usuń Wyślij najstarszy dziennik na pocztę e-mail, a następnie go usuń Publikuj bieżący dziennik Publikuj i usuń bieżący dziennik Publikuj i usuń najstarszy dziennik Usuń bieżący dziennik Usuń najstarszy dziennik Usuń wszystkie dzienniki Usuń wszystkie oprócz bieżącego	Określa rodzaj reakcji drukarki, gdy pamięć flash jest prawie pełna. Uwagi: <ul style="list-style-type: none"> • Domyślnym ustawieniem fabrycznym jest Brak. • Wartość zdefiniowana w ustawieniu Dziennik prawie pełny — poziom określa, kiedy jest przeprowadzane działanie.
Rejestrowanie działań, gdy pełny Brak Wyślij bieżący dziennik na pocztę e-mail, a następnie go usuń Wyślij najstarszy dziennik na pocztę e-mail, a następnie go usuń Publikuj i usuń bieżący dziennik Publikuj i usuń najstarszy dziennik Usuń bieżący dziennik Usuń najstarszy dziennik Usuń wszystkie dzienniki Usuń wszystkie oprócz bieżącego	Określa rodzaj reakcji drukarki po osiągnięciu maksymalnego limitu zapelnienia pamięci flash (100 MB). Uwaga: Domyślnym ustawieniem fabrycznym jest Brak.
Adres URL do publikacji dzienników	Określa lokalizację, w której drukarka publikuje dzienniki rejestrowania zadań.
Adres e-mail do wysyłania dzienników	Określa adres e-mail, na który urządzenie wysyła dzienniki rejestrowania zadań.
Prefiks pliku dziennika	Określa żądany prefiks nazwy pliku dziennika. Uwaga: Domyślnie używanym prefiksem pliku dziennika jest bieżąca nazwa hosta zdefiniowana w menu TCP/IP.

Menu PDF

Element	Działanie
Skaluj do rozmiaru Tak Nie	Powoduje dopasowanie zawartości strony do wybranego rozmiaru papieru. Uwaga: Domyślnym ustawieniem fabrycznym jest Nie.
Adnotacje Nie drukuj Drukuj	Powoduje drukowanie komentarzy z pliku PDF. Uwaga: Domyślnym ustawieniem fabrycznym jest ustawienie Nie drukuj.

Menu emulacji PCL

Zastosowanie	Działanie
Źródło czcionek Rezydentne Pobierz Pamięć flash Wszystko	Określa zestaw czcionek używanych w menu Nazwa czcionki. Uwagi: <ul style="list-style-type: none"> • Domyślnym ustawieniem fabrycznym jest Rezydentne. Umożliwia wyświetlenie domyślnego zestawu czcionek załadowanych do pamięci RAM. • Ustawienie Pobrane powoduje wyświetlenie wszystkich czcionek pobranych do pamięci RAM. • Ustawienie Pamięć flash powoduje wyświetlenie wszystkich czcionek zapisanych w tym elemencie opcjonalnym. Opcjonalna karta pamięci flash musi być odpowiednio sformatowana i nie może być chroniona przed odczytem i zapisem ani przed samym zapisem i nie może być zabezpieczona hasłem. • Ustawienie Wszystkie powoduje wyświetlenie czcionek dostępnych dla wszystkich opcji.
Nazwa czcionki Courier 10	Określenie konkretnej czcionki i miejsca jej zapisu. Uwaga: Domyślnym ustawieniem fabrycznym jest Courier 10. Wartość Courier 10 pokazuje nazwę czcionki, jej identyfikator i miejsce zapisu w drukarce. Stosowane są następujące skróty dla źródeł czcionek: R — rezydentne, F — pamięć flash i D — pobrane.
Zestaw znaków 10U PC-8 12U PC-850	Określenie zestawu znaków dla poszczególnych czcionek. Uwagi: <ul style="list-style-type: none"> • 10U PC-8 jest ustawieniem fabrycznym w Stanach Zjednoczonych. Domyślnym międzynarodowym ustawieniem fabrycznym jest 12U PC-850. • Zestaw znaków to zbiór znaków alfanumerycznych, interpunkcyjnych i symboli specjalnych. Zestawy znaków umożliwiają obsługę poszczególnych języków lub programów, np. symboli matematycznych w tekście naukowym. Wyświetlane są tylko obsługiwane zestawy znaków.
Ustaw. emulacji PCL Rozmiar czcionki 1,00–1008,00	Zmiana rozmiaru czcionki (wyrażonej w punktach) dla skalowalnych czcionek typograficznych. Uwagi: <ul style="list-style-type: none"> • Domyślne ustawienie fabryczne to 12 sekund. • Element Rozmiar czcionki (wyrażony w punktach) określa wysokość znaków określonej czcionki. Jeden punkt typograficzny równa się w przybliżeniu 0,014 cala (0,036 mm). • Rozmiar czcionki można zmieniać z przyrostem o 0,25 punktu.

Zastosowanie	Działanie
Ustaw. emulacji PCL Wielkość 0,08–100	Określa gęstość znaków dla skalowalnych czcionek o stałej szerokości (nieproporcjonalnych). Uwagi: <ul style="list-style-type: none"> • Domyślne ustawienie fabryczne to 10 sekund. • Element Wielkość określa liczbę znaków czcionki o stałej szerokości przypadających na jeden cal. • Wielkość można zmieniać z przyrostem o 0,01 znaku na cal. • W przypadku nieskalowalnych czcionek o stałej szerokości wielkość jest wyświetlana, ale nie można jej zmienić.
Ustaw. emulacji PCL Orientacja Pionowa Pozioma	Określenie orientacji tekstu i grafiki na stronie. Uwagi: <ul style="list-style-type: none"> • Domyślnym ustawieniem fabrycznym jest Pionowo. Ustawienie Pionowo powoduje, że tekst i grafika są drukowane wzdłuż krótszego brzegu arkusza. • Ustawienie Poziomo powoduje, że tekst i grafika są drukowane wzdłuż dłuższego brzegu arkusza.
Ustaw. emulacji PCL Wierszy na stronę 1–255	Określa liczbę wierszy drukowanych na poszczególnych stronach. Uwagi: <ul style="list-style-type: none"> • 60 jest ustawieniem fabrycznym w Stanach Zjednoczonych. Domyślnym ustawieniem międzynarodowym jest 64. • Odstęp między poszczególnymi wierszami jest określany na podstawie następujących ustawień: Wierszy na stronę, Rozmiar papieru i Orientacja. Przed ustawieniem opcji Wierszy na stronę należy ustawić żądany rozmiar papieru i orientację.
Ustaw. emulacji PCL A4 Width (Szerokość A4) 198 mm 203 mm	Konfiguracja drukarki do drukowania na papierze o rozmiarze A4. Uwagi: <ul style="list-style-type: none"> • Domyślnym ustawieniem fabrycznym jest 198 mm. • Wartość 203 mm powoduje ustawienie szerokości strony, która umożliwia wydrukowanie 80 znaków o parametrze Wielkość równym 10.
Ustaw. emulacji PCL Autom. CR po LF Włączone Wyłączone	Określenie, czy po poleceniu przejścia do nowego wiersza (LF) automatycznie wykonywana jest operacja powrotu karetki (CR). Uwaga: Domyślnym ustawieniem fabrycznym jest Wyłącz.
Ustaw. emulacji PCL Auto LF after CR (Autom. LF po CR) Włączone Wyłączone	Określenie, czy po poleceniu powrotu karetki (CR) automatycznie wykonywana jest operacja przejścia do nowego wiersza (LF). Uwaga: Domyślnym ustawieniem fabrycznym jest Wyłącz.

Zastosowanie	Działanie
<p>Zmiana numerów zasobników</p> <p>Przypisz podajnik do wielu zastosowań</p> <p>Wyłączone</p> <p>Brak</p> <p>0–199</p> <p>Przypisz zasobnik [x]</p> <p>Wyłączone</p> <p>Brak</p> <p>0–199</p> <p>Przypisz papier ręcznie</p> <p>Wyłączone</p> <p>Brak</p> <p>0–199</p> <p>Przypisz ręczny podajnik kopert</p> <p>Wyłączone</p> <p>Brak</p> <p>0–199</p>	<p>Konfiguracja drukarki do pracy z oprogramowaniem drukarki lub programami używającymi innych numerów źródeł przypisanych do zasobników i podajników.</p> <p>Uwagi:</p> <ul style="list-style-type: none"> • Domyślnym ustawieniem fabrycznym jest Wyłącz. • Nie można wybrać ustawienia Brak. Opcja wyświetlana jest tylko wtedy, gdy zostanie wybrana przez interpreter języka PCL5. Ustawienie to powoduje również ignorowanie polecenia wyboru podawania papieru. • Wartości 0–199 umożliwiają przypisywanie ustawień niestandardowych.
<p>Zmiana numerów zasobników</p> <p>Wyświetl ustawienia fabryczne</p> <p>MPF Default (Domyślny nr podajnika wielofunkcyjnego) = 8</p> <p>T1 Default (Domyślny nr ręcznego podajnika kopert) = 1</p> <p>T2 Default (Domyślny nr zasobnika 2) = 4</p> <p>T3 Default (Domyślny nr zasobnika 3) = 5</p> <p>T4 Default (Domyślny nr zasobnika 4) = 20</p> <p>T5 Default (Domyślny nr zasobnika 5) = 21</p> <p>Env Default (Domyślny nr podajnika kopert) = 6</p> <p>MPaper Default (Domyślny nr ręcznego podajnika papieru) = 2</p> <p>MEnv Default (Domyślny nr ręcznego podajnika kopert) = 3</p>	<p>Wyświetla domyślną wartość fabryczną przypisaną do poszczególnych zasobników lub podajników.</p>
<p>Zmiana numerów zasobników</p> <p>Przywróć domyślne</p> <p>Tak</p> <p>Nie</p>	<p>Przywraca domyślne wartości fabryczne wszystkim numerom przypisanym do zasobników i podajników.</p>

Menu HTML

Opcja		Przeznaczenie
Nazwa czcionki Albertus MT Antique Olive Apple Chancery Arial MT Avant Garde Bodoni Bookman Chicago Clarendon Cooper Black Copperplate Coronet Courier Eurostile Garamond Geneva Gill Sans Goudy Helvetica Hoefler Text Intl CG Times Intl Courier Intl Univers	Joanna MT Letter Gothic Lubalin Graph Marigold MonaLisa Recut Monaco New CenturySbk New York Optima Oxford Palatino StempelGaramond Taffy Times TimesNewRoman Univers Zapf Chancery NewSansMTCS NewSansMTCT New SansMTJA NewSansMTKO	Ustawia domyślną czcionkę używaną w dokumentach HTML. Uwaga: W dokumentach HTML, w których nie określono czcionki, jest używana czcionka Times.

Opcja	Przeznaczenie
Rozmiar czcionki 1–255 punktów	Ustawia domyślny rozmiar czcionki używanej w dokumentach HTML. Uwagi: <ul style="list-style-type: none"> • Domyślnym ustawieniem fabrycznym jest 12 punktów. • Rozmiar czcionki może być zwiększany z przyrostem 1 punktu.
Skala 1–400%	Skaluje domyślną czcionkę używaną w dokumentach HTML. Uwagi: <ul style="list-style-type: none"> • Domyślnym ustawieniem fabrycznym jest 100%. • Skalowanie można zwiększać z przyrostem 1%.
Orientacja Pionowa Pozioma	Określa orientację strony w dokumentach HTML. Uwaga: Domyślnym ustawieniem fabrycznym jest ustawienie Pionowa.
Rozmiar marginesów 8–255 mm	Ustawia margines strony w dokumentach HTML. Uwagi: <ul style="list-style-type: none"> • Domyślnym ustawieniem fabrycznym jest 19 mm. • Rozmiar marginesów można zwiększać z przyrostem 1 mm.

Opcja	Przeznaczenie
Tła Nie drukuj Drukuj	Określa, czy w dokumentach HTML mają być drukowane tła. Uwaga: Domyślnym ustawieniem fabrycznym jest Drukuj.

Obraz, menu

Opcja	Przeznaczenie
Automatyczne dopasowanie Włączone Wyłączone	Umożliwia wybór optymalnych ustawień rozmiaru, skalowania i orientacji papieru. Uwaga: Domyślnym ustawieniem fabrycznym jest ustawienie Włączone. To ustawienie przesłania ustawienia skali i orientacji w przypadku niektórych obrazów.
Odwróć Włączone Wyłączone	Odwraca bitonalne obrazy monochromatyczne. Uwagi: <ul style="list-style-type: none"> Domyślnym ustawieniem fabrycznym jest ustawienie Wyłączone. To ustawienie nie ma zastosowania w przypadku obrazów w formacie GIF lub JPEG.
Skalowanie U góry z lewej strony Najlepsze dopasowanie Na środku Dopasuj wys./szer. Dopasuj wysokość Dopasuj szerokość	Dopasowuje obraz do wybranego rozmiaru papieru. Uwagi: <ul style="list-style-type: none"> Domyślnym ustawieniem fabrycznym jest Najlepsze dopasowanie. Jeśli opcja Automatyczne dopasowanie jest włączona, opcja Skalowanie zostaje automatycznie ustawiona jako Najlepsze dopasowanie.
Orientacja Pionowa Pozioma Odwróć w pionie Odwróć w poziomie	Określa orientację obrazu. Uwaga: Domyślnym ustawieniem fabrycznym jest ustawienie Pionowa.

Menu Pomoc

Menu Pomoc składa się z serii stron pomocy przechowywanych w drukarce w formacie PDF. Zawierają one informacje na temat korzystania z drukarki i wykonywania zadań drukowania.

W drukarce przechowywane są wersje w językach angielskim, francuskim, hiszpańskim i niemieckim. Tłumaczenia na inne języki są dostępne pod adresem <http://support.lexmark.com>.

Opcja	Działanie
Drukuj wszystkie podręczniki	Powoduje wydrukowanie wszystkich podręczników.
Jakość wydruku	Powoduje wydrukowanie informacji dotyczących rozwiązywania problemów z jakością wydruku.
Drukowanie	Powoduje wydrukowanie informacji dotyczących ładowania papieru i innych nośników specjalnych.
Nośniki	Powoduje wydrukowanie listy rozmiarów papieru obsługiwanych przez tace i podajniki.

Opcja	Działanie
Usuwanie defektów wydruków	Powoduje wydrukowanie informacji dotyczących usuwania defektów wydruków.
Mapa menu	Powoduje wydrukowanie listy menu i ustawień panelu sterowania drukarki.
Informacje	Powoduje wydrukowanie podręcznika znajdowania dodatkowych informacji.
Połączenia	Powoduje wydrukowanie informacji dotyczących podłączania drukarki lokalnie (kablem USB) lub do sieci.
Przenoszenie	Powoduje wydrukowanie instrukcji dotyczących bezpiecznego przenoszenia drukarki.
Materiały eksploatacyjne	Powoduje wydrukowanie numerów katalogowych używanych do zamawiania materiałów eksploatacyjnych.

Ochrona środowiska i uzyskiwanie oszczędności

Firma Lexmark podejmuje wszelkie działania mające na celu ochronę środowiska naturalnego i nieustannie stara się ulepszać swoje drukarki w celu zredukowania ich negatywnego wpływu na środowisko. Projektujemy z myślą o ochronie środowiska naturalnego, staramy się zużywać w procesie pakowania jak najmniej materiałów oraz zapewniamy programy zbierania i recyklingu. Więcej informacji można w następujących miejscach:

- Rozdział Oświadczenia
- Sekcja poświęcona ochronie środowiska w witrynie sieci internetowej firmy Lexmark pod adresem www.lexmark.com/environment
- Program recyklingu firmy Lexmark pod adresem www.lexmark.com/recycle

Wybierając pewne ustawienia lub zadania drukarki, można jeszcze bardziej zmniejszyć jej negatywny wpływ na środowisko. Ten rozdział przedstawia ustawienia i zadania, które mogą mieć dobroczynne skutki dla środowiska naturalnego.

Oszczędzanie papieru i toneru

Badania wykazały, że aż osiemdziesiąt procent wpływu, jaki drukarka ma na środowisko, jest związane ze zużyciem papieru. Wpływ ten można znacznie zmniejszyć, korzystając z papieru makulaturowego, oraz stosując się do następujących zasad drukowania: drukowania po obu stronach papieru czy drukowania wielu stron na jednej stronie arkusza papieru.

Informacje na temat oszczędzania papieru i energii za pomocą jednego ustawienia drukarki można znaleźć w sekcji „[Korzystanie z trybu Eco-Mode](#)” na str. 95.

Używanie papieru makulaturowego

Firma Lexmark jest wrażliwa na problemy środowiska naturalnego, dlatego wspiera korzystanie z biurowego papieru makulaturowego do drukarek laserowych. Więcej informacji na temat rodzajów papieru makulaturowego nadających się do danej drukarki zawiera sekcja „[Używanie papieru makulaturowego i innych papierów biurowych](#)” na str. 39.

Zmniejszanie zużycia materiałów eksploatacyjnych

- Drukowanie dwustronne.
Uwaga: Domyślnym ustawieniem sterownika drukarki jest druk dwustronny.
- Drukowanie wielu stron na jednej stronie arkusza papieru.
- Korzystanie z funkcji podglądu, aby zobaczyć dokument przed jego wydrukowaniem.
- Wydrukuj jeden egzemplarz dokumentu, aby sprawdzić poprawność jego zawartości i formatu.

Oszczędzanie energii

Korzystanie z trybu Eco-Mode

Tryb Eco-Mode służy do szybkiego wybierania jednej lub większej liczby metod ograniczania niekorzystnego wpływu drukarki na środowisko.

1 Przy użyciu panelu sterowania drukarki przejdź do opcji:

 > **Ustawienia** > **Ustawienia** >  > **Ustawienia ogólne** >  > **Tryb Eco-Mode** >  > wybierz potrzebne ustawienie.

Ustawienia	Przeznaczenie
Wyłącz	Powoduje użycie ustawień fabrycznych w przypadku wszystkich ustawień powiązanych z trybem Eco-Mode. To ustawienie umożliwia uzyskanie wydajności zgodnej z danymi technicznymi drukarki.
Energia	Umożliwia ograniczenie zużycia energii, szczególnie w czasie, gdy drukarka jest w stanie bezczynności. <ul style="list-style-type: none"> • Silniki drukarki są uruchamiane dopiero wtedy, gdy zadanie jest gotowe do wydruku. Pierwsza strona może zostać wydrukowana z niewielkim opóźnieniem. • Drukarka przechodzi w tryb czuwania po minucie bezczynności.
Energia/Papier	Umożliwia użycie wszystkich ustawień powiązanych z trybami Energia i Papier.
Zwykły papier	<ul style="list-style-type: none"> • Włącz funkcję automatycznego druku dwustronnego (dupleksu). • Wyłączenie funkcji dziennika drukowania.

2 Naciśnij przycisk .

Zmniejszanie hałasu wytwarzanego przez drukarkę

Trybu cichego należy używać w celu zmniejszenia hałasu wytwarzanego przez drukarkę.

1 Przy użyciu panelu sterowania drukarki przejdź do opcji:

 > **Ustawienia** > **Ustawienia** >  > **Ustawienia ogólne** >  > **Tryb cichy** > 

2 Wybierz żądane ustawienie.

Opcja	Działanie
On (Włącz)	Zmniejszenie hałasu wytwarzanego przez drukarkę. Uwagi: <ul style="list-style-type: none"> • Zadania drukowania będą przetwarzane ze zmniejszoną prędkością. • Silniki drukarki są uruchamiane dopiero wtedy, gdy dokument jest gotowy do wydruku. Pierwsza strona zostanie wydrukowana z niewielkim opóźnieniem.
Wyłącz	Użycie ustawień fabrycznych. Uwaga: To ustawienie umożliwia uzyskanie wydajności drukarki zgodnej z jej danymi technicznymi.

3 Naciśnij przycisk .

Dostosowywanie Trybu czuwania

1 Z poziomu ekranu głównego przejdź do opcji:



> **Ustawienia** > **Ustawienia ogólne** > **Limity czasu oczekiwania** > **Tryb czuwania**

2 W polu Tryb uśpienia wybierz liczbę minut, przez jaką drukarka ma czekać, zanim będzie przechodzić do Trybu uśpienia.

3 Zapisz zmiany.

Korzystanie z trybu hibernacji

Hibernacja to tryb działania o bardzo niskim poborze energii.

Uwagi:

- Domyślny czas, po którym drukarka przechodzi w stan Hibernacji, wynosi trzy dni.
- Przed wysłaniem zadania drukowania należy upewnić się, że drukarka nie działa już w trybie hibernacji. Drukarkę można wybudzić ze stanu hibernacji, wykonując reset sprzętowy lub przytrzymując dłużej przycisk czuwania.
- Jeśli drukarka znajduje się w trybie hibernacji, wbudowany serwer WWW jest wyłączony.

1 Przy użyciu panelu sterowania drukarki przejdź do opcji:



> **Ustawienia** > **OK** > **Ustawienia** > **OK** > **Ustawienia ogólne** > **OK**

2 Wybierz opcję **Naciśnięcie przycisku Czuwanie** lub **Naciśnięcie i przytrzymanie przycisku Czuwanie**, a następnie naciśnij przycisk **OK**.

3 Naciśnij opcję **Tryb hibernacji** > **OK**.

Regulacja jasności wyświetlacza drukarki

W celu oszczędzania energii lub w razie problemów z odczytaniem informacji na wyświetlaczu można wyregulować jego jasność.

Korzystanie z wbudowanego serwera WWW

1 Uruchom przeglądarkę sieci Web, a następnie w polu adresu wpisz adres IP drukarki.

Uwagi:

- Wyświetla adres IP drukarki w sekcji TCP/IP (menu Sieć / porty). Adres IP ma postać czterech liczb oddzielonych kropkami. Na przykład 123.123.123.123.
- W przypadku używania serwera proxy wyłącz go tymczasowo, aby prawidłowo załadować stronę sieci Web.

2 Kliknij opcję **Ustawienia** > **Ustawienia ogólne**.

3 W polu Jasność wyświetlacza wprowadź żadaną wartość procentową jasności wyświetlacza.

4 Kliknij opcję **Submit** (Wyślij).

Zarządzanie trybami zasilania

Funkcja zarządzania trybami zasilania umożliwia użytkownikowi zaplanowanie, kiedy drukarka ma przejść do trybu oszczędzania energii lub stanu gotowości.

Uwaga: Ta funkcja jest dostępna tylko w drukarkach sieciowych lub podłączonych do serwerów druku.

Korzystanie z wbudowanego serwera WWW

1 Uruchom przeglądarkę sieci Web, a następnie w polu adresu wpisz adres IP drukarki.

Uwagi:

- Wyświetla adres IP drukarki w sekcji TCP/IP (menu Sieć / porty). Adres IP ma postać czterech liczb oddzielonych kropkami. Na przykład 123.123.123.123.
- W przypadku używania serwera proxy wyłącz go tymczasowo, aby prawidłowo załadować stronę sieci Web.

2 Kliknij kolejno opcje **Ustawienia > Ustawienia ogólne > Zarządzania trybami zasilania**.

3 W menu Działanie wybierz tryb energii.

4 W menu Godzina wybierz godzinę.

5 W menu Dni wybierz dzień lub dni.

6 Kliknij opcję **Dodaj**.

Recykling

Firma Lexmark zapewnia programy zbierania oraz innowacyjne metody recyklingu. Więcej informacji można w następujących miejscach:

- Rozdział Oświadczenia
- Sekcja poświęcona ochronie środowiska w witrynie sieci internetowej firmy Lexmark pod adresem www.lexmark.com/environment
- Program recyklingu firmy Lexmark pod adresem www.lexmark.com/recycle

Recykling produktów Lexmark

Aby zwrócić produkty firmy Lexmark w celu recyklingu:

1 Odwiedź stronę www.lexmark.com/recycle.

2 Wybierz produkt, który chcesz poddać recyklingowi.

Uwaga: Materiały eksploatacyjne i sprzęt nieobjęte programem recyklingu firmy Lexmark można poddać recyklingowi w lokalnym centrum recyklingu.

Recykling opakowań firmy Lexmark

Firma Lexmark stale dąży do minimalizacji ilości materiału pakunkowego. Mniej materiału pakunkowego zapewnia, że drukarki firmy Lexmark są transportowane w sposób możliwie najbardziej efektywny i sprzyjający środowisku naturalnemu oraz że jest mniej materiału pakunkowego do wyrzucenia. Przyczynia się to do zmniejszenia emisji gazów cieplarnianych, oszczędności energii oraz oszczędzania zasobów naturalnych.

Kartony firmy Lexmark podlegają w 100% recyklingowi, o ile trafią do zakładu utylizującego tekturę. Nie wszędzie takie zakłady istnieją.

Pianka używana w opakowaniach firmy Lexmark podlega recyklingowi, o ile trafi do zakładu utylizującego piankę. Nie wszędzie takie zakłady istnieją.

Zwracając kasetę firmie Lexmark, można ponownie użyć pudełka, w którym kaseca została dostarczona. Firma Lexmark podda pudełko recyklingowi.

Zwrot kaset firmy Lexmark w celu ponownego użycia lub recyklingu

Program zbierania kaset firmy Lexmark pozwala na bezpłatny zwrot zużytych kaset firmie Lexmark w celu ponownego użycia lub recyklingu. Ponownie używanych lub przetwarzanych w ramach recyklingu jest sto procent zużytych kaset zwróconych do firmy Lexmark. Opakowania użyte do zwrotu kaset są również poddawane recyklingowi.

Aby zwrócić kasety firmy Lexmark w celu ponownego użycia lub recyklingu, należy wykonać następujące czynności:

- 1 Odwiedź stronę www.lexmark.com/recycle.
- 2 Wybierz produkt, który chcesz poddać recyklingowi.

Zabezpieczanie drukarki

Korzystanie z blokady

Drukarka jest wyposażona w blokadę. Aby zabezpieczyć komputer, zamocuj blokadę zabezpieczającą zgodną z większością laptopów w miejscu pokazanym poniżej.



Informacje o ulotności pamięci

Drukarka jest wyposażona w różnego rodzaju pamięci mogące przechowywać ustawienia urządzenia i sieci oraz dane użytkowników.

Typ pamięci	Opis
Pamięć ulotna	Drukarka korzysta ze standardowej <i>pamięci o dostępie swobodnym</i> (RAM) w celu czasowego zbuforowania danych użytkownika podczas prostych zadań drukowania.
Pamięć nieulotna	Drukarka może wykorzystywać dwa rodzaje pamięci nieulotnej: EEPROM i NAND (pamięć flash). Oba typy są używane do zapisu informacji o systemie operacyjnym, ustawieniach urządzenia oraz sieci.

Wymaż zawartość dowolnych zainstalowanych pamięci drukarki w następujących sytuacjach:

- Drukarka jest wycofywana z użycia.
- Drukarka jest przenoszona do innego działu lub lokalizacji.
- Osoba spoza organizacji wykonuje serwis drukarki.
- W celach serwisowych drukarka ma znaleźć się poza siedzibą organizacji.
- Drukarka jest sprzedawana innej organizacji.

Wymazywanie zawartości pamięci ulotnej

Pamięć ulotna (RAM) zainstalowana w drukarce wymaga zasilania w celu przechowywania informacji. Aby usunąć zbuforowane dane, wystarczy wyłączyć drukarkę.

Wymazywanie zawartości pamięci nieulotnej

Wymaż poszczególne ustawienia, ustawienia urządzeń i sieci, ustawienia zabezpieczeń oraz wbudowane rozwiązania, wykonując następujące czynności:

- 1 Wyłącz drukarkę.
- 2 Włączając drukarkę, przytrzymaj wciśnięte przyciski **2** i **6** na klawiaturze. Zwolnij przyciski dopiero wówczas, gdy na wyświetlaczu pojawi się pasek postępu.
Zostanie przeprowadzona sekwencja uruchamiania drukarki, a następnie pojawi się menu konfiguracyjne. Po zakończeniu uruchamiania drukarki na jej wyświetlaczu pojawi się lista funkcji.
- 3 Naciskaj przycisk strzałki w dół lub w górę, aż pojawi się opcja **Wymaż wszystkie ustawienia**.
Podczas tego procesu drukarka zostanie kilkakrotnie ponownie uruchomiona.
Uwaga: Opcja Wymaż wszystkie ustawienia usuwa z pamięci drukarki ustawienia sprzętowe, rozwiązania, zadania i hasła.
- 4 Przejdź do opcji:
Wstecz > Opuść menu konfiguracji

Drukarka zresetuje się i powróci do normalnego trybu pracy.

Znajdowanie informacji o zabezpieczeniach drukarki

W środowisku wymagającym wysokiego poziomu bezpieczeństwa może być konieczne podjęcie dodatkowych działań w celu upewnienia się, że dostęp do danych poufnych znajdujących się na dysku twardym drukarki będzie niemożliwy dla osób bez autoryzacji. Więcej informacji można znaleźć na [stronie internetowej zabezpieczeń firmy Lexmark](#) lub w *Podręczniku administratora wbudowanego serwera WWW* — *bezpieczeństwo* pod adresem <http://support.lexmark.com>.

Przegląd drukarki

Ostrzeżenie — możliwość uszkodzenia: Zaniedbanie działań mających na celu zachowanie optymalnej jakości wydruków bądź wymiany części lub materiałów eksploatacyjnych może spowodować uszkodzenie drukarki.

Czyszczenie drukarki

Czyszczenie drukarki

 **UWAGA — NIEBEZPIECZEŃSTWO PORAŻENIA PRĄDEM:** Aby uniknąć porażenia prądem elektrycznym podczas czyszczenia zewnętrznej powierzchni drukarki, należy najpierw wyjąć przewód zasilający z gniazdka elektrycznego, a następnie odłączyć wszystkie kable prowadzące do urządzenia.

Uwagi:

- Czynność tę należy wykonywać raz na kilka miesięcy.
- Uszkodzenia drukarki spowodowane niewłaściwą obsługą nie podlegają gwarancji.

- 1 Wyłącz drukarkę, a następnie wyjmij przewód zasilający z gniazdka elektrycznego.
- 2 Wyjmij papier z odbiornika standardowego i podajnika uniwersalnego.
- 3 Przy pomocy miękkiej szczoteczki lub odkurzacza usuń kurz i kawałki papieru znajdujące się dookoła drukarki.
- 4 Przetrzyj zewnętrzne powierzchnie drukarki za pomocą wilgotnej, miękkiej, niestrzępiącej się szmatki.

Uwagi:

- Nie należy używać środków czyszczących ani detergentów stosowanych w gospodarstwie domowym, gdyż mogą one uszkodzić wykończenie drukarki.
- Upewnij się, że po czyszczeniu wszystkie powierzchnie drukarki są suche.

- 5 Podłącz przewód zasilający do gniazdka elektrycznego, a następnie włącz drukarkę.

 **UWAGA — NIEBEZPIECZEŃSTWO USZKODZENIA CIAŁA:** Aby uniknąć ryzyka pożaru lub porażenia prądem elektrycznym, podłącz przewód zasilający do prawidłowo uziemionego, łatwo dostępnego gniazdka elektrycznego o odpowiednich parametrach, znajdującego się w pobliżu urządzenia.

Sprawdzanie stanu części i materiałów eksploatacyjnych

Jeśli istnieje potrzeba wymiany któregoś z materiałów eksploatacyjnych lub potrzeba wykonania czynności konserwacyjnych, wyświetlany jest stosowny komunikat.

Sprawdzanie stanu części i materiałów eksploatacyjnych

Korzystanie z wbudowanego serwera WWW

1 Uruchom przeglądarkę sieci Web, a następnie w polu adresu wpisz adres IP drukarki.

Uwagi:

- Wyświetla adres IP drukarki w sekcji TCP/IP (menu Sieć / porty). Adres IP ma postać czterech liczb oddzielonych kropkami. Na przykład 123.123.123.123.
- W przypadku używania serwera proxy wyłącz go tymczasowo, aby prawidłowo załadować stronę sieci Web.

2 Kliknij opcję **Stan urządzenia**.

Korzystanie z panelu sterowania

W zależności od modelu drukarki przejdź do jednej z następujących opcji:

-  > **Raporty** >  > **Statystyki urządzenia** > 

Uwaga: Stan części i materiałów eksploatacyjnych można znaleźć na wydrukowanych stronach w sekcji Informacje o materiałach eksploatacyjnych.

-  > **Stan/Materiały eksploatacyjne** >  > **Wyświetl stan materiałów eksploatacyjnych** > 

Przewidywana liczba pozostałych stron

Liczba ta jest określana w oparciu o niedawno drukowane pozycje. Dokładność może się różnić w zależności od wielu czynników, np. zawartości dokumentów, jakości druku i innych ustawień.

Dokładność co do przewidywanej liczby stron może się zmniejszać, jeśli faktyczne zapotrzebowanie na druk różni się od wcześniejszych statystyk. Należy wziąć pod uwagę poziom dokładności tych wyliczeń przed dokonaniem zakupu lub wymianą materiałów eksploatacyjnych. Zanim uzyska się właściwą historię drukowania, wstępne szacowanie zakłada zużycie oparte na metodach testowych i zawartości stron wyliczone przez organizację International Organization for Standardization*.

* Średnia deklarowana wydajność przy ciągłym korzystaniu z czarnego tuszu zgodna z normą ISO/IEC 19752.

Zamawianie materiałów eksploatacyjnych

W Stanach Zjednoczonych informacje na temat lokalnych autoryzowanych dostawców materiałów eksploatacyjnych firmy Lexmark można uzyskać, kontaktując się z firmą Lexmark pod numerem telefonu 1-800-539-6275. W innych krajach należy odwiedzić witrynę internetową firmy Lexmark pod adresem www.lexmark.com lub skontaktować się z dostawcą drukarki.

Uwaga: Wszystkie oszacowane czasy eksploatacji materiałów odnoszą się do drukowania na papierze zwykłym w rozmiarze Letter lub A4.

Używanie oryginalnych części i materiałów eksploatacyjnych firmy Lexmark.

Drukarka Lexmark działa najlepiej z oryginalnymi częściami i materiałami eksploatacyjnymi firmy Lexmark. Używanie materiałów i części innych producentów może negatywnie wpłynąć na wydajność, pracę i żywotność drukarki i jej części. Używanie materiałów eksploatacyjnych lub części innych producentów może spowodować utratę gwarancji. Uszkodzenia spowodowane używaniem materiałów lub części innych producentów nie są naprawiane w ramach gwarancji. Wszelkie wskaźniki materiałów są zaprojektowane tak, by współpracować z materiałami i częściami firmy Lexmark. Ich praca może zostać zakłócona, gdy użyte zostaną materiały lub części innych producentów. Użytkowanie materiałów i części związanych z obrazami dłużej niż jest to zalecane może spowodować uszkodzenie drukarki Lexmark i jej podzespołów.

Zamawianie naboju z tonerem

Uwagi:

- Szacunkowa wydajność naboju jest obliczana przy założeniu około 5% pokrycia na stronie.
- Stosowanie bardzo niskiego pokrycia wydruku przez dłuższy czas może pogorszyć rzeczywistą wydajność.

Nazwa elementu	Numer katalogowy
Kaseta z tonerem	24B6213

Zamawianie zestawu obrazującego

Stosowanie bardzo niskiego pokrycia wydruku przez dłuższy czas może doprowadzić do niesprawności części składowych naboju przed wyczerpaniem się toneru.

Więcej informacji na temat wymiany zespołu obrazującego zawiera instrukcja dostarczona z tym elementem.

Nazwa elementu	Numer katalogowy
Zestaw obrazujący	24B6040

Przechowywanie materiałów eksploatacyjnych

Do przechowywania materiałów eksploatacyjnych należy wybrać chłodne, czyste miejsce. Materiały eksploatacyjne należy do momentu ich użycia przechowywać skierowane prawidłową stroną do góry, w oryginalnym opakowaniu.

Materiałów eksploatacyjnych nie należy wystawiać na działanie:

- światła słonecznego,
- temperatur wyższych niż 35°C,
- dużej wilgotności (powyżej 80%),
- zasolonego powietrza,
- gazów powodujących korozję,
- silnego zapylenia.

Wymiana materiałów eksploatacyjnych

Wymiana kasety z tonerem

1 Naciśnij przycisk po prawej stronie drukarki, a następnie otwórz przednie drzwiczki.

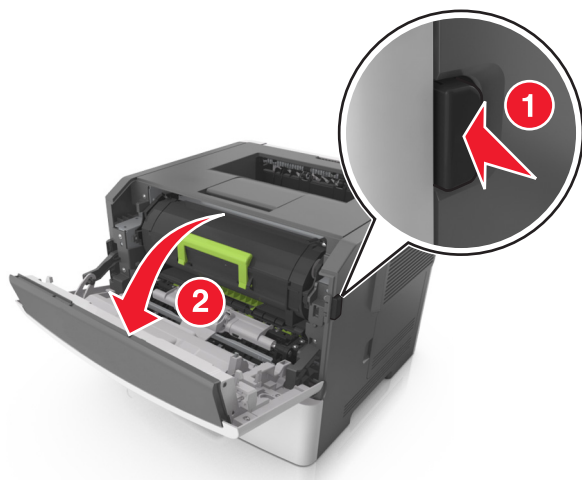

2 Wyciągnij kasetę z tonerem za pomocą uchwytu.

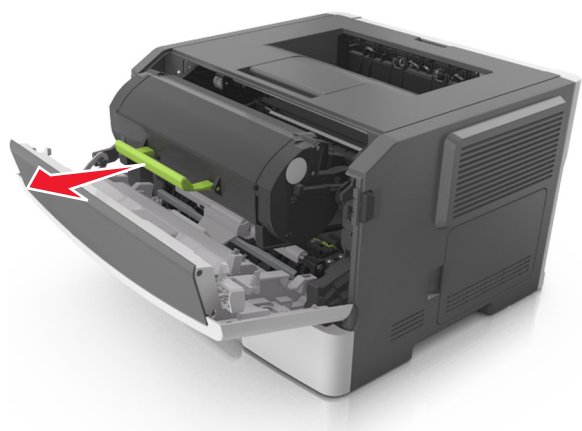

3 Rozpakuj kasetę z tonerem, a następnie usuń wszystkie elementy opakowania.

4 Potrząśnij nową kasetą, aby rozproszyc toner.

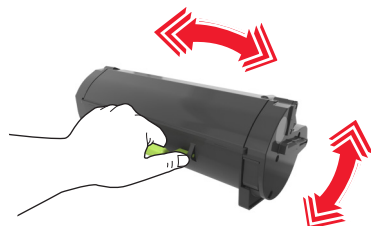

5 Włóż kasetę z tonerem do drukarki, wyrównując boczne szyny kasety ze strzałkami na bocznych szynach w drukarce.

Ostrzeżenie — możliwość uszkodzenia: Nie należy wystawiać bębna na bezpośrednie działanie światła na dłużej niż 10 minut. Długotrwałe działanie światła może negatywnie wpłynąć na jakość wydruku.

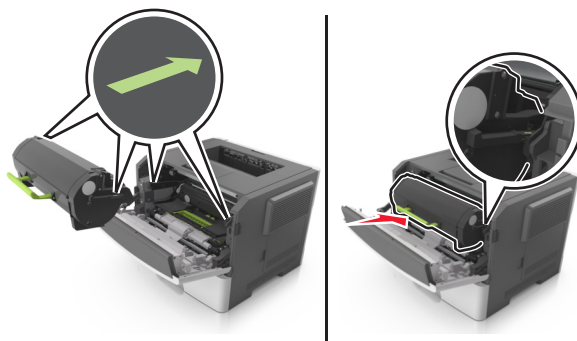

6 Zamknij przednie drzwiczki.

Wymiana zespołu obrazującego

1 Naciśnij przycisk po prawej stronie drukarki, a następnie otwórz przednie drzwiczki.

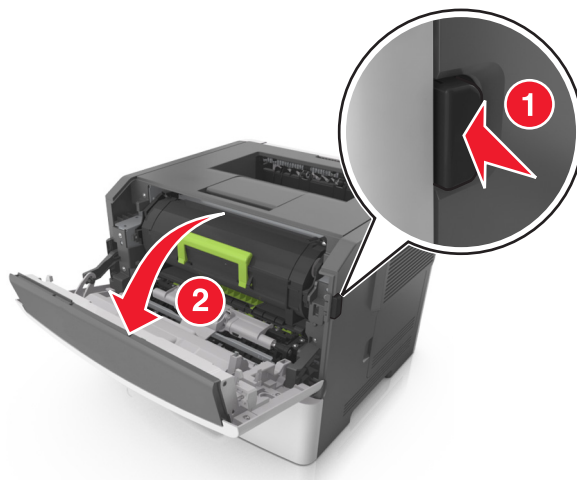

2 Wyciągnij kasetę z tonerem za pomocą uchwytu.

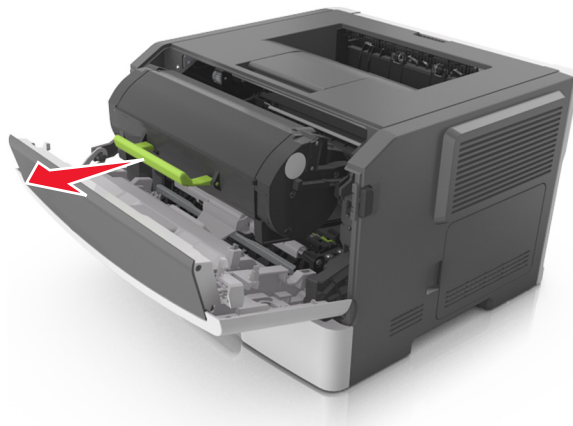

3 Podnieś zieloną dźwignię, a następnie całkowicie wyciągnij bęben z drukarki.

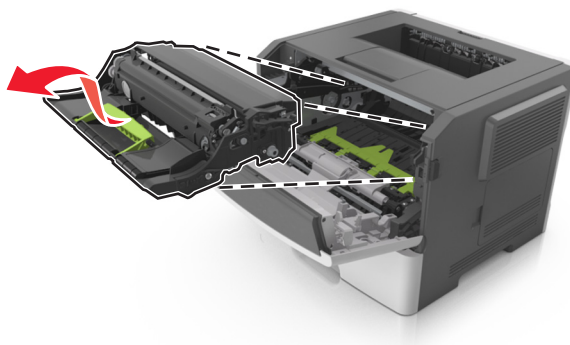

4 Rozpakuj nowy zestaw obrazujący, a następnie nim potrząśnij.

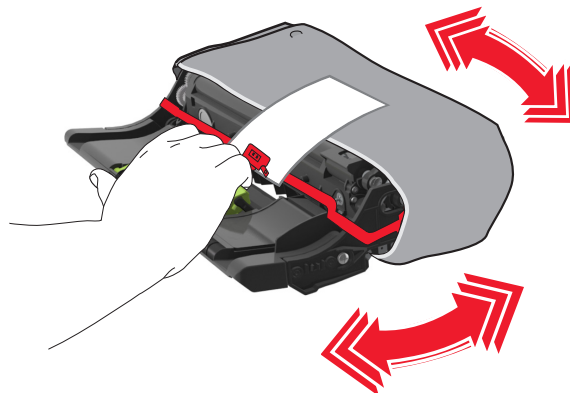

5 Usuń wszystkie elementy opakowania z zestawu obrazującego.

Ostrzeżenie — możliwość uszkodzenia: Nie należy wystawiać bębna na bezpośrednie działanie światła na dłużej niż 10 minut. Długotrwałe działanie światła może negatywnie wpłynąć na jakość wydruku.

Ostrzeżenie — możliwość uszkodzenia: Nie wolno dotykać bębna fotoprzewodnika. Może to mieć wpływ na jakość wydruku kolejnych zadań drukowania.

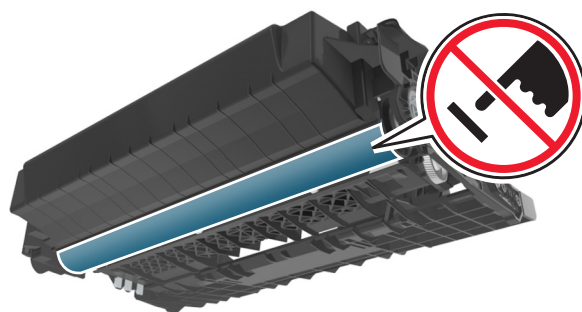

- 6** Włóż zestaw obrazujący do drukarki, wyrównując strzałki na bocznych szynach zestawu obrazującego ze strzałkami na bocznych szynach w drukarce.

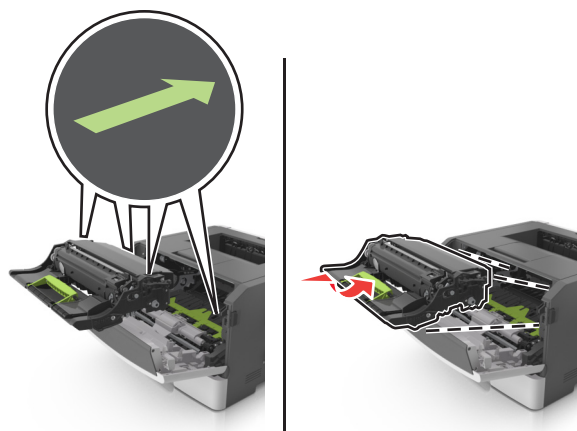

- 7** Włóż kasetę z tonerem do drukarki, wyrównując boczne szyny kasety ze strzałkami na bocznych szynach w drukarce.

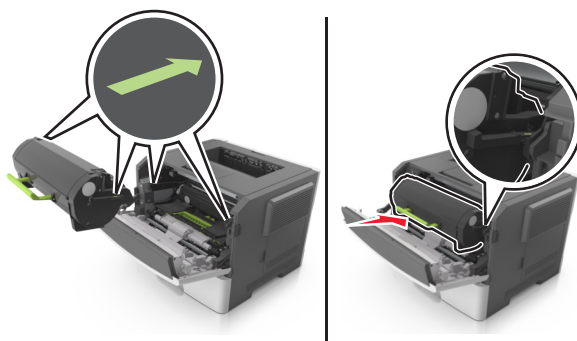

- 8** Zamknij przednie drzwiczki.

Przenoszenie drukarki

Przed przystąpieniem do przenoszenia drukarki

⚠ UWAGA — NIEBEZPIECZEŃSTWO USZKODZENIA CIAŁA: Przed przystąpieniem do przenoszenia drukarki należy wykonać poniższe zalecane czynności, aby nie dopuścić do uszkodzenia ciała ani uszkodzenia drukarki.

- Wyłączyć drukarkę przełącznikiem zasilania i wyjąć wtyczkę przewodu zasilającego z gniazda elektrycznego.
- Przed rozpoczęciem przenoszenia drukarki należy odłączyć wszystkie przewody i kable.
- Jeśli jest zainstalowany opcjonalny zasobnik, najpierw należy go usunąć z drukarki. Aby usunąć opcjonalny zasobnik, przesuwaj zatrzask z prawej strony zasobnika ku przodowi zasobnika, aż *zaskoczy* na miejsce.

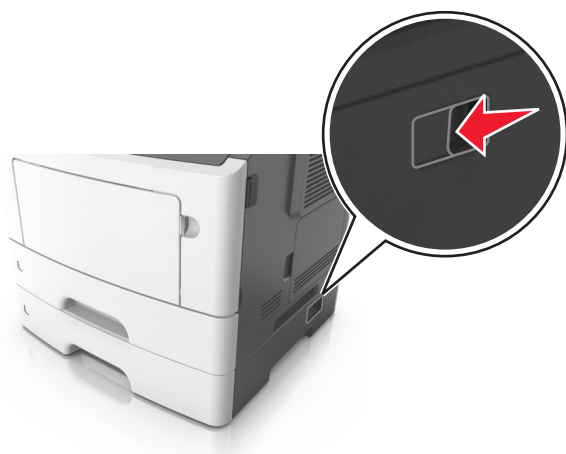

- Przy podnoszeniu należy skorzystać z uchwytów umieszczonych na bokach drukarki.
- Podczas ustawiania drukarki należy zachować ostrożność, aby nie przycisnąć sobie palców.
- Przed konfiguracją drukarki należy upewnić się, że wokół niej pozostaje wystarczająco dużo miejsca.

Należy używać wyłącznie przewodu zasilającego dostarczonego wraz z tym produktem lub zamiennika autoryzowanego przez producenta.

Ostrzeżenie — możliwość uszkodzenia: Uszkodzenia drukarki spowodowane niewłaściwym przenoszeniem nie podlegają gwarancji.

Przenoszenie drukarki w inne miejsce

Drukarkę i jej wyposażenie można bezpiecznie przenieść w inne miejsce, przestrzegając następujących środków ostrożności:

- Jeśli drukarka jest przewożona na wózku, musi on mieć na tyle dużą powierzchnię, aby mieściła się na nim cała podstawa drukarki.
- Jeśli wyposażenie drukarki jest przewożone na wózku, musi on mieć na tyle dużą powierzchnię, aby mieściły się na nim całe podstawy opcjonalnych elementów wyposażenia.
- Przeność drukarkę w pozycji pionowej.
- Unikaj gwałtownych wstrząsów.

Transport drukarki

Podczas transportu drukarki należy używać oryginalnego opakowania.

Zarządzanie drukarką

Znajdowanie zaawansowanych informacji o sieci i informacji dla administratora

W tym rozdziale omówiono wykonywanie podstawowych zadań administracyjnych przy użyciu wbudowanego serwera WWW. Omówienie zaawansowanych zadań administracyjnych można znaleźć w *Podręczniku pracy w sieci* na dysku CD-ROM *Oprogramowanie i dokumentacja* lub w publikacji *Embedded Web Server — bezpieczeństwo: podręcznik administratora* w witrynie pomocy technicznej firmy Lexmark w sieci Web pod adresem <http://support.lexmark.com>.

Sprawdzanie wirtualnego wyświetlacza

- 1 Uruchom przeglądarkę sieci Web, a następnie w polu adresu wpisz adres IP drukarki.

Uwagi:

- Wyświetla adres IP drukarki w sekcji TCP/IP (menu Sieć / porty). Adres IP ma postać czterech liczb oddzielonych kropkami. Na przykład 123.123.123.123.
- W przypadku używania serwera proxy wyłącz go tymczasowo, aby prawidłowo załadować stronę sieci Web.

- 2 Sprawdź wirtualny wyświetlacz widoczny w lewym górnym rogu ekranu.

Wirtualny wyświetlacz działa podobnie jak rzeczywisty wyświetlacz na panelu sterowania drukarki.

Konfiguracja powiadomień o materiałach eksploatacyjnych z wbudowanego serwera WWW

Ustawiając wybrane alerty, można określić sposób powiadamiania o poszczególnych stanach materiałów eksploatacyjnych (na wyczerpaniu, niski poziom, bardzo niski poziom, koniec okresu eksploatacji).

Uwagi:

- Alerty do wyboru można ustawić w odniesieniu do naboju z tonerem i jednostki obrazującej.
- Wszystkie alerty można ustawić do sygnalizowania stanu materiałów eksploatacyjnych: na wyczerpaniu, niski poziom oraz bardzo niski poziom. Nie wszystkie alerty można ustawić do sygnalizowania stanu końca eksploatacji materiału eksploatacyjnego. Alert e-mail jest dostępny do sygnalizowania wszystkich stanów materiałów eksploatacyjnych.
- Procent szacowanej pozostałej ilości materiału eksploatacyjnego, który będzie powodować wyświetlenie monitu, można ustawić dla niektórych materiałów eksploatacyjnych i niektórych ich stanów.

- 1 Uruchom przeglądarkę sieci Web, a następnie w polu adresu wpisz adres IP drukarki.

Uwagi:

- Wyświetla adres IP drukarki w sekcji TCP/IP (menu Sieć / porty). Adres IP ma postać czterech liczb oddzielonych kropkami. Na przykład 123.123.123.123.

- W przypadku używania serwera proxy wyłącz go tymczasowo, aby prawidłowo załadować stronę sieci Web.

2 Kliknij kolejno **Ustawienia > Ustawienia wydruku > Powiadomienia o materiałach eksploatacyjnych**.

3 W menu rozwijanym dla każdego materiału eksploatacyjnego wybierz jedną z następujących opcji powiadamiania:

Powiadamianie	Opis
Wyłączone	Normalne zachowanie drukarki dotyczące wszystkich materiałów eksploatacyjnych.
Tylko SNMP	Gdy wystąpi określony stan materiału eksploatacyjnego, drukarka wygeneruje alarm SNMP. Informacja o stanie materiału eksploatacyjnego pojawi się na stronie menu i stronie stanu.
Tylko e-mail	Drukarka utworzy wiadomość e-mail po wystąpieniu określonego stanu materiału eksploatacyjnego. Informacja o stanie materiału eksploatacyjnego pojawi się na stronie menu i stronie stanu.
Ostrzeżenie	Drukarka wyświetli komunikat ostrzeżenia i utworzy wiadomość e-mail dotyczącą stanu materiału eksploatacyjnego. Drukarka nie zatrzyma się po wystąpieniu określonego stanu materiału eksploatacyjnego.
Zatrzymanie z możliwością kontynuacji ¹	Po wystąpieniu określonego stanu materiału eksploatacyjnego drukarka zatrzyma przetwarzanie zadań. Kontynuowanie drukowania będzie wymagać naciśnięcia przycisku przez użytkownika.
Zatrzymanie bez możliwości kontynuacji ^{1,2}	Drukarka nie zatrzyma się po wystąpieniu określonego stanu materiału eksploatacyjnego. Kontynuowanie drukowania będzie wymagać wymiany materiału eksploatacyjnego.
¹ Po włączeniu powiadomienia o materiale eksploatacyjnym drukarka utworzy wiadomość e-mail dotyczącą stanu materiału eksploatacyjnego.	
² Gdy materiał eksploatacyjny wyczerpie się, drukarka zatrzyma się, aby zapobiec wystąpieniu uszkodzenia.	

4 Kliknij opcję **Wyślij**.

Kopiowanie ustawień drukarki do innych drukarek

Uwaga: Ta funkcja jest dostępna tylko dla drukarek sieciowych.

1 Uruchom przeglądarkę sieci Web, a następnie w polu adresu wpisz adres IP drukarki.

Uwagi:

- Wyświetla adres IP drukarki w sekcji TCP/IP (menu Sieć / porty). Adres IP ma postać czterech liczb oddzielonych kropkami. Na przykład 123.123.123.123.
- W przypadku używania serwera proxy wyłącz go tymczasowo, aby prawidłowo załadować stronę sieci Web.

2 Kliknij pozycję **Kopiuj ustawienia drukarki**.

3 Aby zmienić język, wybierz go z rozwijanej listy, a następnie wybierz opcję **Kliknij tutaj, aby ustawić język**.

4 Kliknij pozycję **Ustawienia drukarki**.

5 Wpisz adresy IP dla drukarek źródłowych i docelowych, korzystając z odpowiednich pól.

Uwaga: Jeżeli chcesz dodać lub usunąć docelową drukarkę, kliknij opcję **Dodaj docelowy adres IP** lub **Usuń docelowy adres IP**.

6 Kliknij pozycję **Kopiuj ustawienia drukarki**.

Przywracanie ustawień fabrycznych

Jeśli chcesz zachować listę aktualnych ustawień menu w celu zastosowania ich w przyszłości, przed przywróceniem domyślnych ustawień fabrycznych wydrukuj stronę ustawień menu. Więcej informacji można znaleźć w sekcji [„Drukowanie strony ustawień menu” na str. 22](#).

Jeśli jest potrzebna bardziej kompleksowa metoda odzyskania domyślnych ustawień fabrycznych drukarki, trzeba użyć opcji Wymaż wszystkie ustawienia. Więcej informacji można znaleźć w sekcji [„Wymazywanie zawartości pamięci nieulotnej” na str. 100](#).

Ostrzeżenie — możliwość uszkodzenia: Wybór opcji Przywracanie ustawień fabrycznych powoduje przywrócenie większości pierwotnych domyślnych ustawień fabrycznych drukarki. Wyjątkami są: język wyświetlacza, niestandardowe rozmiary i komunikaty, a także menu ustawienia sieci i portów. Wszystkie pobrane zasoby zapisane w pamięci RAM są usuwane. Ustawienie to nie dotyczy zasobów zapisanych na karcie pamięci flash.

Przy użyciu panelu sterowania drukarki przejdź do opcji:

 > Ustawienia > Ustawienia >  > Ustawienia ogólne >  > Ustawienia fabryczne >  >
Przywróć teraz > 

Usuwanie zacięć

Zapobieganie zacięciom

Prawidłowo załaduj papier

- Upewnij się, że papier w zasobniku leży płasko.

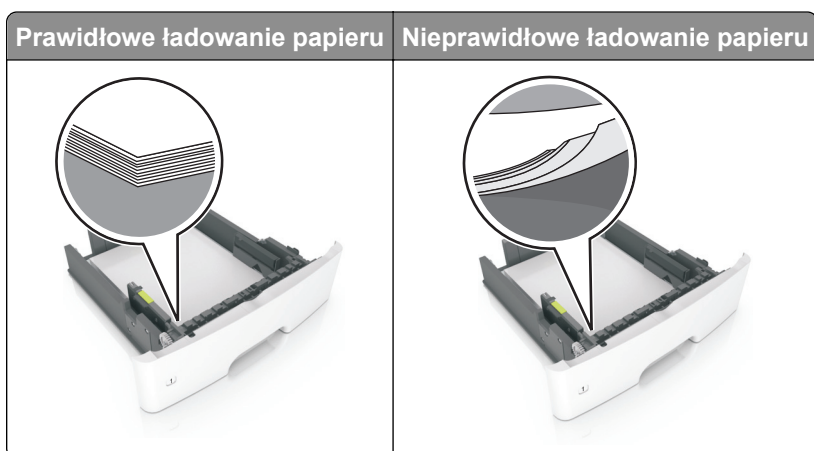

- Nie należy ładować zasobnika w trakcie drukowania.
- Nie należy ładować zbyt dużej ilości papieru naraz. Upewnij się, że wysokość stosu nie wykracza poza wskaźnik maksymalnego wypełnienia papierem.
- Nie należy wsuwać papieru do zasobnika. Załaduj papier tak jak przedstawiono na rysunku.



- Upewnij się, że prowadnice papieru zostały prawidłowo umieszczone i nie obejmują zbyt ciasno papieru lub kopert.
- Po załadowaniu papieru zasobnik należy mocno dopchnąć do drukarki.

Korzystaj z zalecanego rodzaju papieru

- Należy stosować wyłącznie zalecany papier i nośniki specjalne.
- Nie należy ładować pomarszczonego, pogniętego, wilgotnego, zgiętego lub zwiniętego papieru.
- Przed załadowaniem papier należy wygiąć, przekartkować i wyrównać.

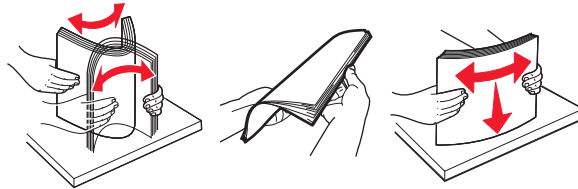

- Nie należy używać papieru wyciętego lub przyciętego ręcznie.
- Nie należy jednocześnie umieszczać papieru o różnych rozmiarach, różnej gramaturze ani różnego typu w tym samym zasobniku.
- Upewnij się, że rozmiar i typ papieru są ustawione prawidłowo w komputerze lub na panelu sterowania drukarki.
- Papier należy przechowywać zgodnie z zaleceniami producenta.

Ustalanie miejsca wystąpienia zacięcia

Uwagi:

- Jeśli opcja Pomoc przy zacięciu jest włączona, po usunięciu zaciętego arkusza drukarka automatycznie usunie niezadrukowane lub częściowo niezadrukowane strony. Sprawdź, czy na wydruku znajdują się puste strony.
- Jeśli opcja Pomoc przy zacięciu ma wartość Włącz lub Auto, drukarka ponownie wydrukuje zacięte strony.

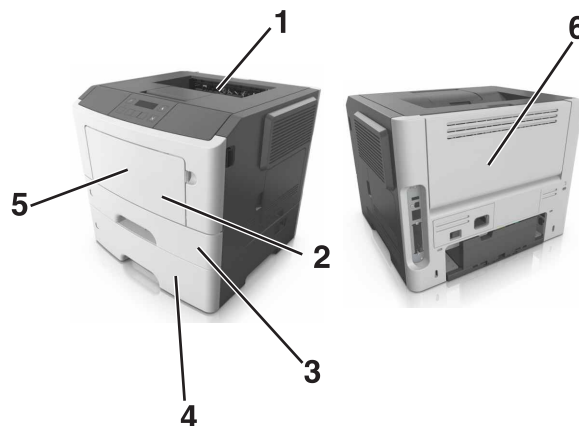

	Miejsce zacięcia
1	Odbiornik standardowy
2	Podajnik uniwersalny
3	Zasobnik 1
4	Zasobnik [x]
5	Przednie drzwiczki

	Miejsce zacięcia
6	Tylne drzwiczki

Zacięcie papieru w przednich drzwiczkach

UWAGA — GORĄCA POWIERZCHNIA: Wewnętrzne elementy drukarki mogą być gorące. W celu zmniejszenia ryzyka oparzenia, przed dotknięciem danej części należy odczekać, aż ostygnie.

- 1 Otwórz przednie drzwiczki.

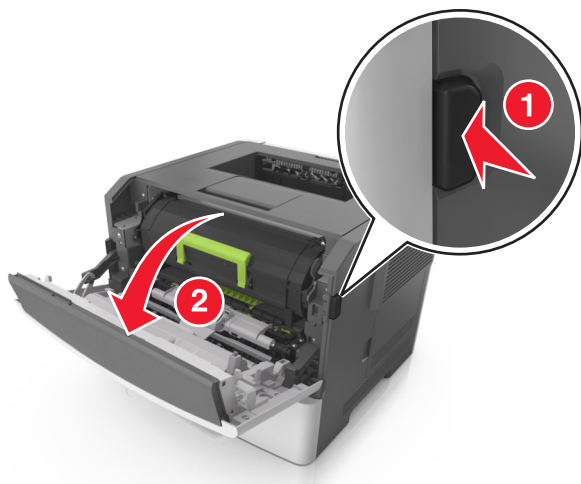

- 2 Wyjmij kasetę z tonerem.



3 Wyjmij zespół obrazujący.

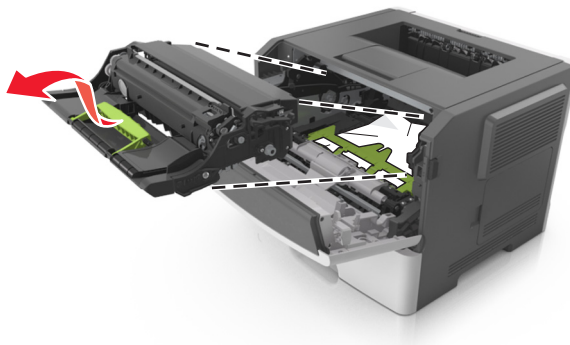

Ostrzeżenie — możliwość uszkodzenia: Nie wystawiaj zespołu obrazującego na działanie światła słonecznego przez dłużej niż 10 minut. Długotrwałe działanie światła może negatywnie wpłynąć na jakość wydruku.

Ostrzeżenie — możliwość uszkodzenia: Nie dotykaj błyszczącego bębna fotoprzewodnika pod zestawem obrazowania. Może to wpłynąć na jakość kolejnych zadań drukowania.

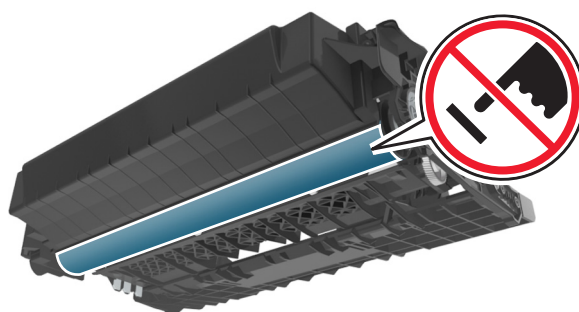

4 Wyjmij zacięty papier.

Uwaga: Upewnij się, że wszystkie kawałki papieru zostały usunięte.

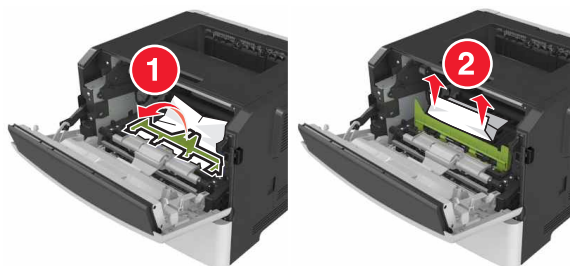

5 Włóż zespół obrazujący.

Uwaga: Użyj strzałek wewnątrz drukarki, jako prowadnic.

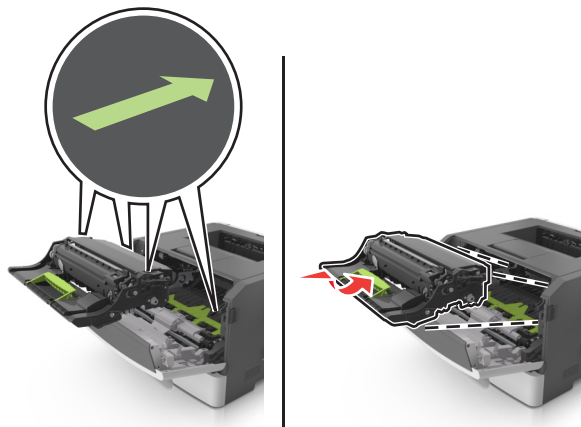

6 Włóż kasetę z tonerem.

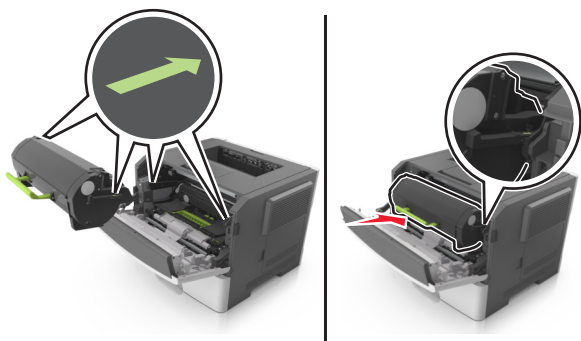

7 Zamknij przednie drzwiczki.

8 Naciśnij przycisk **OK** na panelu operacyjnym.

Zacięcie papieru w obszarze tylnych drzwiczek

1 Otwórz tylne drzwiczki.

 **UWAGA — GORĄCA POWIERZCHNIA:** Wewnętrzne elementy drukarki mogą być gorące. W celu zmniejszenia ryzyka oparzenia, przed dotknięciem danej części należy odczekać, aż ostygnie.

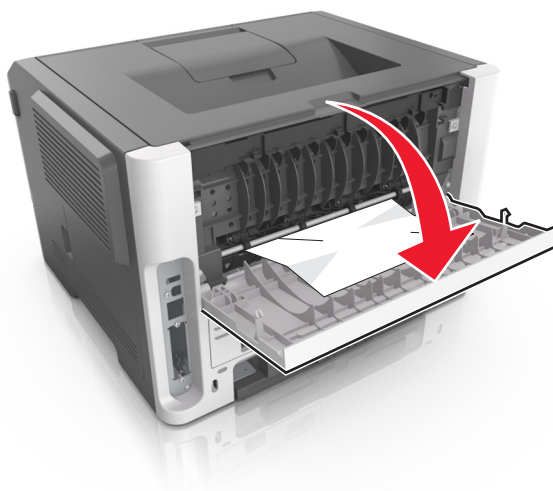

2 Wyjmij zacięty papier.

Uwaga: Upewnij się, że wszystkie kawałki papieru zostały usunięte.

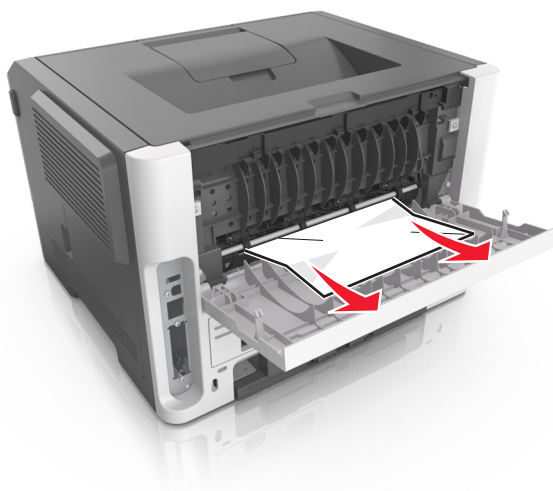

3 Zamknij tylne drzwiczki.

4 Naciśnij przycisk **OK** na panelu operacyjnym.

Zacięcie papieru w pojemniku standardowym

1 Wyjmij zacięty papier.

Uwaga: Upewnij się, że wszystkie kawałki papieru zostały usunięte.

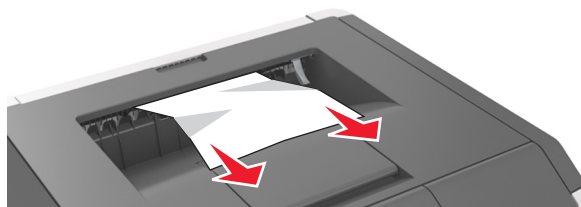

- 2 Naciśnij przycisk **OK** na panelu operacyjnym.

Zacięcie papieru w module dupleksu

- 1 Zdejmij zasobnik.

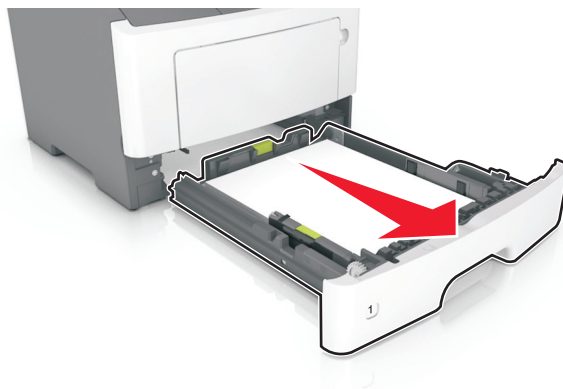

- 2 Wyjmij zacięty papier.

Uwaga: Upewnij się, że wszystkie kawałki papieru zostały usunięte.



- 3 Włóż zasobnik.

Zacięcie papieru w zasobnikach

- 1 Zdejmij zasobnik.

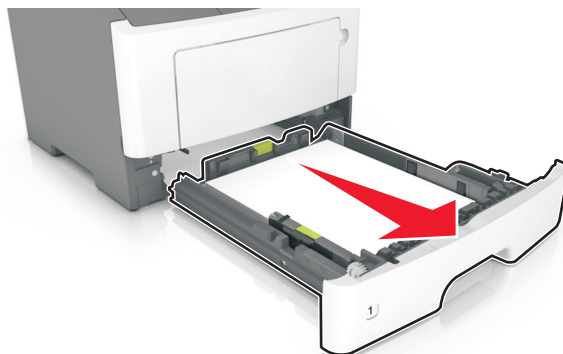

- 2 Wyjmij zacięty papier.

Uwaga: Upewnij się, że wszystkie kawałki papieru zostały usunięte.

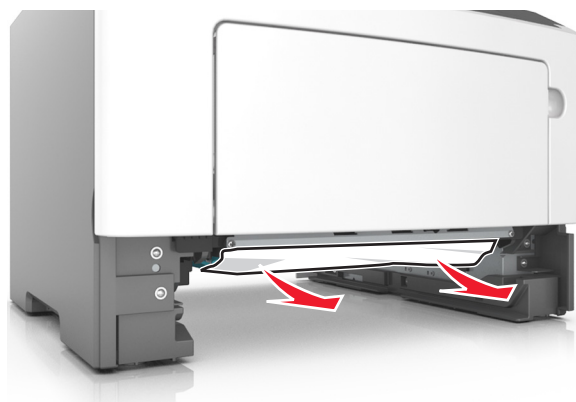

- 3 Włóż zasobnik.

- 4 Naciśnij przycisk **OK** na panelu operacyjnym.

Zacięcie papieru w podajniku uniwersalnym

- 1 Wyjmij zacięty papier.

Uwaga: Upewnij się, że wszystkie kawałki papieru zostały usunięte.

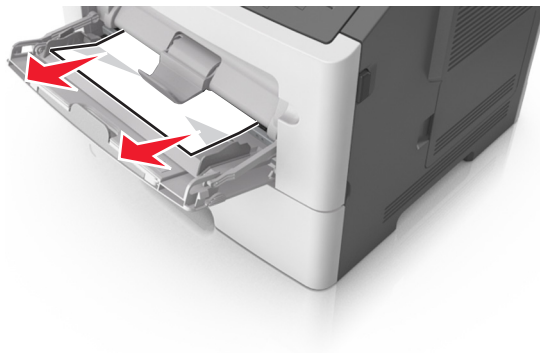

2 Naciśnij przycisk **OK** na panelu operacyjnym.

Rozwiązywanie problemów

Opis komunikatów drukarki

Błąd parowania kasety i bębna [41.xy]

- 1 Upewnij się, że zarówno nabój z tonerem, jak i wkład światłoczuły mają autoryzowane przez Lexmark oznaczenie *MICR* (Magnetic Ink Character Recognition) lub go nie mają.
- 2 Wymień kasety lub bęben, by oba materiały miały autoryzowane przez Lexmark oznaczenie MICR, lub go nie miały.

Uwagi:

- Listę obsługiwanych materiałów eksploatacyjnych można znaleźć w części „Zamawianie materiałów eksploatacyjnych” w *Podręczniku użytkownika* lub w witrynie internetowej pod adresem www.lexmark.com.
- Więcej informacji o MICR można znaleźć w witrynie internetowej pod adresem www.lexmark.com.

Kaseta prawie pusta [88.xy]

W razie potrzeby na panelu sterowania drukarki naciśnij przycisk , aby usunąć komunikat i kontynuować drukowanie.

Kończy się kaseeta [88.xy]

Konieczne może być zamówienie kasety z tonerem. W razie potrzeby na panelu sterowania drukarki naciśnij przycisk , aby usunąć komunikat i kontynuować drukowanie.

Bardzo niski poziom toneru w kasecie drukującej, pozostało [x] stron do wydrukowania [88.xy]

Konieczna może okazać się szybka wymiana kasety z tonerem. Więcej informacji można znaleźć w sekcji „Wymiana materiałów eksploatacyjnych” w *Podręczniku użytkownika*.

W razie potrzeby na panelu sterowania drukarki naciśnij przycisk , aby usunąć komunikat i kontynuować drukowanie.

Zmień [źródło papieru] na [niestandardowy typ nazwy] załaduj [orientacja]

Spróbuj następujących rozwiązań:

- Załaduj do zasobnika papier odpowiedniego typu i rozmiaru, a następnie naciśnij przycisk  na panelu sterowania.

Uwaga: Upewnij się, że ustawienia rozmiaru i typu papieru są określone w menu Papier na panelu sterowania.

- Wybierz opcję **Użyj obecnego [źródło papieru]** na panelu sterowania, aby usunąć komunikat i kontynuować drukowanie, korzystając z aktualnego rozmiaru i typu papieru w zasobniku.
- Anuluj zadanie drukowania.

Zmień [źródło papieru] na [ciąg niestandardowy] załaduj [orientacja]

Spróbuj następujących rozwiązań:

- Załaduj do zasobnika papier odpowiedniego typu i rozmiaru, a następnie naciśnij przycisk  na panelu sterowania.

Uwaga: Upewnij się, że ustawienia rozmiaru i typu papieru są określone w menu Papier na panelu sterowania.

- Wybierz opcję **Użyj obecnego [źródło papieru]** na panelu sterowania, aby usunąć komunikat i kontynuować drukowanie, korzystając z aktualnego rozmiaru i typu papieru w zasobniku.
- Anuluj zadanie drukowania.

Zmiana [źródło papieru] na ładowanie [orientacja] [rozmiar papieru]

Spróbuj następujących rozwiązań:

- Załaduj do zasobnika papier odpowiedniego typu i rozmiaru, a następnie naciśnij przycisk  na panelu sterowania.

Uwaga: Upewnij się, że ustawienia rozmiaru i typu papieru są określone w menu Papier na panelu sterowania.

- Wybierz opcję **Użyj obecnego [źródło papieru]** na panelu sterowania, aby usunąć komunikat i kontynuować drukowanie, korzystając z aktualnego rozmiaru i typu papieru w zasobniku.
- Anuluj zadanie drukowania.

Zmień [źródło papieru] na [typ papieru] [rozmiar papieru], załaduj [orientacja]

Spróbuj następujących rozwiązań:

- Załaduj do zasobnika papier odpowiedniego typu i rozmiaru, a następnie naciśnij przycisk  na panelu sterowania.
Uwaga: Upewnij się, że ustawienia rozmiaru i typu papieru są określone w menu Papier na panelu sterowania.
- Wybierz opcję **Użyj obecnego [źródło papieru]** na panelu sterowania, aby usunąć komunikat i kontynuować drukowanie, korzystając z aktualnego rozmiaru i typu papieru w zasobniku.
- Anuluj zadanie drukowania.

Zamknij przednie drzwiczki

Zamknij przednie drzwiczki drukarki.

Zbyt złożona strona, część danych mogła nie zostać wydrukowana [39]

Wypróbuj jedną lub więcej spośród poniższych opcji:

- Na panelu sterowania drukarki naciśnij przycisk , aby usunąć komunikat i kontynuować drukowanie.
- Zmniejsz liczbę i rozmiar używanych czcionek, liczbę i stopień złożoności obrazów oraz liczbę drukowanych stron.
- Anuluj zadanie drukowania.
- Zainstaluj dodatkową pamięć drukarki.

Zmiana konfiguracji, niektóre wstrzymane zadania nie zostały przywrócone [57]

Na panelu sterowania naciśnij przycisk , aby usunąć komunikat i kontynuować drukowanie.

Wykryto uszkodzoną pamięć flash [51]

Wypróbuj jedną lub więcej spośród poniższych opcji:

- Wymień uszkodzoną kartę pamięci flash.
- Na panelu sterowania drukarki naciśnij przycisk , aby zignorować komunikat i kontynuować drukowanie.
- Anuluj bieżące zadanie drukowania.

Bęben prawie pusty [84.xy]

W razie potrzeby na panelu sterowania drukarki naciśnij przycisk , aby usunąć komunikat i kontynuować drukowanie.

Bęben pusty [84.xy]

Konieczny może być zakup nowego bębna. W razie potrzeby na panelu sterowania drukarki naciśnij przycisk , aby usunąć komunikat i kontynuować drukowanie.

Bardzo niski poziom zestawu obrazującego, pozostało [x] stron do wydrukowania [84.xy]

Konieczna może być szybka wymiana jednostki obrazującej. Więcej informacji można znaleźć w sekcji „Wymiana materiałów eksploatacyjnych” w *Podręczniku użytkownika*.

W razie potrzeby na panelu sterowania drukarki naciśnij przycisk , aby usunąć komunikat i kontynuować drukowanie.

Nieprawidłowy rozmiar papieru, otwórz [źródło papieru] [34]

Uwaga: Źródłem papieru może być zasobnik lub podajnik.

Spróbuj następujących rozwiązań:

- Załaduj do źródła papier o odpowiednim rozmiarze.
- Na panelu sterowania naciśnij przycisk , aby usunąć komunikat i wydrukować zadanie przy użyciu innego źródła papieru.
- Sprawdź prowadnice długości i szerokości w źródle papieru i upewnij się, że papier jest prawidłowo załadowany.
- Upewnij się, czy prawidłowy rozmiar i typ papieru są określone w oknie Właściwości drukowania lub Drukowanie.
- Upewnij się, że rozmiar i typ papieru są określone w menu Papier na panelu sterowania.
- Upewnij się, że ustawiony jest poprawny rozmiar papieru. Jeśli na przykład dla ustawienia Multipurpose Feeder Size (Rozmiar w podajniku do wielu zastosowań) została wybrana wartość Uniwersalny, sprawdź, czy włożony papier jest wystarczająco duży, aby można było na nim wydrukować dane.
- Anuluj zadanie drukowania.

Włóż zasobnik [x]

Włóż wskazany zasobnik do drukarki.

Za mało pamięci do obsługi funkcji zapisu zasobów [35]

Wypróbuj jedną lub więcej spośród poniższych opcji:

- Na panelu sterowania drukarki naciśnij przycisk , aby wyłączyć funkcję zapisu zasobów, usunąć komunikat i kontynuować drukowanie.
- Zainstaluj dodatkową pamięć drukarki.









Za mało pamięci do sortowania zadań [37]

Wypróbuj jedną lub więcej spośród poniższych opcji:

- Na panelu sterowania drukarki naciśnij przycisk , aby wydrukować część zadania już zapisaną w pamięci i rozpocząć sortowanie pozostałej części zadania drukowania.
- Anuluj bieżące zadanie drukowania.

Za mało pamięci do defragmentacji pamięci flash [37]

Wypróbuj jedną lub więcej spośród poniższych opcji:

- Na panelu sterowania drukarki naciśnij przycisk , aby zatrzymać defragmentację i kontynuować drukowanie.
- Usuń czcionki, makra oraz inne dane znajdujące się w pamięci drukarki. Przy użyciu panelu sterowania drukarki przejdź do opcji:
 > **Ustawienia** >  > **Ustawienia** >  > **Ustawienia drukowania** >  > **Menu narzędzi**
>  > **Formatuj pamięć flash** >  > **Tak** > 
- Zainstaluj dodatkową pamięć drukarki.

Za mało pamięci, niektóre zadania wstrzymane zostały usunięte [37]

Na panelu sterowania drukarki naciśnij przycisk , aby usunąć komunikat.

Za mało pamięci, nie można przywrócić niektórych wstrzymanych zadań [37]

Wykonaj jedną z następujących czynności:

- Na panelu sterowania drukarki naciśnij przycisk , aby usunąć komunikat.
- Usuń inne wstrzymane zadania, aby zwolnić dodatkową pamięć drukarki.

Załaduj papier do źródła [źródło papieru] [ciąg niestandardowy] [orientacja]

Wypróbuj jedną lub więcej spośród poniższych opcji:

- Załaduj do wskazanego zasobnika lub podajnika papier odpowiedniego typu i rozmiaru.
- Na panelu sterowania drukarki naciśnij przycisk , aby usunąć komunikat i kontynuować drukowanie.

Uwaga: Jeśli drukarka wykryje zasobnik zawierający papier odpowiedniego typu i rozmiaru, pobierze papier z tego zasobnika. W przypadku nieznaalezienia zasobnika zawierającego papier odpowiedniego typu i rozmiaru wydruk zostanie wykonany na papierze z domyślnego źródła papieru.

- Anuluj bieżące zadanie.

Załaduj papier do źródła [źródło papieru] [nazwa typu niestandardowego] [orientacja]

Wypróbuj jedną lub więcej spośród poniższych opcji:

- Załaduj do zasobnika lub podajnika papier odpowiedniego typu i rozmiaru.
- Na panelu sterowania drukarki naciśnij przycisk , aby usunąć komunikat i kontynuować drukowanie.

Uwaga: Jeśli drukarka wykryje zasobnik zawierający papier odpowiedniego typu i rozmiaru, pobierze go z tego zasobnika. W przypadku nieznaalezienia zasobnika zawierającego papier odpowiedniego typu i rozmiaru wydruk zostanie wykonany na papierze z domyślnego źródła papieru.

- Anuluj bieżące zadanie.

Załaduj papier do źródła [źródło papieru] [rozmiar papieru] [orientacja]

Wypróbuj jedną lub więcej spośród poniższych opcji:

- Załaduj do zasobnika lub podajnika papier prawidłowego rozmiaru.
- Na panelu sterowania drukarki naciśnij przycisk , aby usunąć komunikat i kontynuować drukowanie.

Uwaga: Jeśli drukarka wykryje zasobnik zawierający papier odpowiedniego rozmiaru, pobierze go z tego zasobnika. W przypadku nieznaalezienia zasobnika zawierającego papier odpowiedniego rozmiaru wydruk zostanie wykonany na papierze z domyślnego źródła papieru.

- Anuluj bieżące zadanie.

Załaduj papier do źródła [źródło papieru] [typ papieru] [rozmiar papieru] [orientacja]

Wypróbuj jedną lub więcej spośród poniższych opcji:

- Załaduj do zasobnika lub podajnika papier odpowiedniego typu i rozmiaru.
- Na panelu sterowania drukarki naciśnij przycisk , aby usunąć komunikat i kontynuować drukowanie.

Uwaga: Jeśli drukarka wykryje zasobnik zawierający papier odpowiedniego typu i rozmiaru, pobierze go z tego zasobnika. W przypadku nieznaledzenia zasobnika zawierającego papier odpowiedniego typu i rozmiaru wydruk zostanie wykonany na papierze z domyślnego źródła papieru.

- Anuluj bieżące zadanie.

Ładowanie do podajnika uniwersalnego [nazwa typu niestandardowego] [orientacja]

Spróbuj następujących rozwiązań:

- Włóż papier do podajnika do wielu zastosowań, pamiętając o właściwym rozmiarze i typie papieru.
- W zależności od modelu drukarki dotknij opcji **Kontynuuj** lub wciśnij , aby usunąć wiadomość i kontynuować drukowanie.

Uwaga: Jeżeli w podajniku uniwersalnym zabrakło papieru, drukarka pominie to polecenie i rozpocznie drukowanie z automatycznie wybranego zasobnika.

- Anuluj bieżące zadanie.

Włóż do podajnika do wielu zastosowań [ciąg niestandardowy] [orientacja papieru]

Spróbuj następujących rozwiązań:

- Załaduj do podajnika papier prawidłowego rozmiaru i typu.
- W zależności od modelu drukarki dotknij opcji **Kontynuuj** lub wciśnij , aby usunąć wiadomość i kontynuować drukowanie.

Uwaga: Jeżeli w podajniku uniwersalnym zabrakło papieru, drukarka pominie to polecenie i rozpocznie drukowanie z automatycznie wybranego zasobnika.

- Anuluj bieżące zadanie.

Włóż do podajnika do wielu zastosowań [rozmiar papieru] [orientacja papieru]

Spróbuj następujących rozwiązań:

- Załaduj do podajnika uniwersalnego papier o właściwym rozmiarze.
- W zależności od modelu drukarki dotknij opcji **Kontynuuj** lub wciśnij , aby usunąć wiadomość i kontynuować drukowanie.

Uwaga: Jeżeli w podajniku uniwersalnym zabrakło papieru, drukarka pominię to polecenie i rozpocznie drukowanie z automatycznie wybranego zasobnika.

- Anuluj bieżące zadanie.

Włóż do podajnika do wielu zastosowań [typ papieru] [rozmiar papieru] [orientacja]

Spróbuj następujących rozwiązań:

- Włóż papier do podajnika do wielu zastosowań, pamiętając o właściwym rozmiarze i typie papieru.
- W zależności od modelu drukarki dotknij opcji **Kontynuuj** lub wciśnij , aby usunąć wiadomość i kontynuować drukowanie.

Uwaga: Jeżeli w podajniku uniwersalnym zabrakło papieru, drukarka pominię to polecenie i rozpocznie drukowanie z automatycznie wybranego zasobnika.

- Anuluj bieżące zadanie.

Pamięć pełna [38]

Wypróbuj jedną lub więcej spośród poniższych opcji:

- Na panelu sterowania drukarki naciśnij przycisk , aby usunąć komunikat.
- Zmniejsz wartość ustawienia rozdzielczości.
- Zainstaluj dodatkową pamięć drukarki.

Błąd oprogramowania sieci [x] [54]

Spróbuj następujących rozwiązań:

- Na panelu sterowania naciśnij przycisk , aby kontynuować drukowanie.
- Wyłącz drukarkę, a następnie odczekaj około 10 sekund, po czym włącz ją ponownie.
- Zaktualizuj oprogramowanie sprzętowe do pracy w sieci w drukarce lub serwerze druku. Więcej informacji można uzyskać pod adresem <http://support.lexmark.com>.

[typ materiału] innego producenta niż Lexmark, patrz Podręcznik użytkownika [33.xy]

Uwaga: Typem materiału eksploatacyjnego może być nabój z tonerem lub bęben.



System wykrył, że zainstalowano materiał lub część producenta innego niż Lexmark.

Drukarka Lexmark działa najlepiej z oryginalnymi materiałami i częściami firmy Lexmark. Używanie materiałów i części innych producentów może negatywnie wpłynąć na wydajność, pracę i żywotność drukarki oraz jej części. Więcej informacji można znaleźć w sekcji „[Używanie oryginalnych części i materiałów eksploatacyjnych firmy Lexmark.](#)” na str. 103.

Wszelkie wskaźniki materiałów są zaprojektowane tak, by współpracować z materiałami i częściami Lexmark i ich praca może zostać zakłócona, gdy użyte zostaną materiały innych producentów. Użytkowanie materiałów i części związanych z obrazami dłużej niż jest to zalecane może spowodować uszkodzenie drukarki Lexmark i jej komponentów.

Ostrzeżenie — możliwość uszkodzenia: Używanie materiałów lub części innych producentów może spowodować utratę gwarancji. Uszkodzenia spowodowane używaniem materiałów lub części innych producentów nie będą naprawiane w ramach gwarancji.

Aby zaakceptować powyższe informacje dotyczące ryzyka i korzystać z materiałów i części innych producentów, jednocześnie naciśnij i przytrzymaj przyciski  i # na panelu sterowania przez 15 sekund.

W drukarkach bez ekranu dotykowego jednocześnie naciśnij przyciski  i  na panelu sterowania i przytrzymaj je 15 sekund, aby usunąć ten komunikat i kontynuować drukowanie.

Jeśli nie chcesz zaakceptować powyższych informacji, wyjmij materiały lub części innych producentów z drukarki, a następnie zainstaluj oryginalne materiały lub części Lexmark.

Uwaga: Listę obsługiwanych materiałów eksploatacyjnych można znaleźć w części „Zamawianie materiałów eksploatacyjnych” lub w witrynie internetowej pod adresem www.lexmark.com.

Za mało wolnego miejsca w pamięci flash dla zasobów [52]

Wypróbuj jedną lub więcej spośród poniższych opcji:

- Na panelu sterowania drukarki naciśnij przycisk , aby usunąć komunikat i kontynuować drukowanie.
- Usuń czcionki, makra oraz inne dane zapisane w pamięci flash.

Przy użyciu panelu sterowania drukarki przejdź do opcji:

 > Ustawienia >  > Ustawienia >  > Ustawienia drukowania >  > Menu narzędzi >  > Formatuj pamięć flash >  > Tak > 

- Użyj karty pamięci flash o większej pojemności.

Uwaga: Załadowane czcionki i makra, które nie zostały wcześniej zapisane w pamięci flash, są usuwane w momencie wyłączenia lub ponownego uruchomienia drukarki.

Przekroczony limit drukowania. Zadanie drukowania anulowane.

Skontaktuj się z administratorem systemu.

Przekroczony limit drukowania. Zadanie drukowania nieukończone.

Skontaktuj się z administratorem systemu.

Drukarka wymagała ponownego uruchomienia. Ostatnie zadanie może być niezakończony.

Na panelu sterowania drukarki wybierz opcję **Kontynuuj**, aby usunąć komunikat i kontynuować drukowanie.

Więcej informacji można znaleźć pod adresem <http://support.lexmark.com> lub skontaktuj się z obsługą klienta.

Ponownie zainstaluj brakującą lub niereagującą kasetę [31.xy]

Spróbuj następujących rozwiązań:

- Sprawdź, czy nie brakuje naboju z tonerem. Jeśli tak jest, zainstaluj nabój z tonerem. Więcej informacji na temat instalacji naboju z tonerem można znaleźć w sekcji „Wymiana materiałów eksploatacyjnych”.
- Jeżeli zainstalowano nabój z tonerem, wyjmij go i zainstaluj ponownie.

Uwaga: Jeśli po ponownym zainstalowaniu komunikat nadal się pojawia, nabój jest uszkodzony. Nabój może być wadliwy lub został wyprodukowany przez firmę inną niż Lexmark. Więcej informacji można znaleźć w sekcji „[Używanie oryginalnych części i materiałów eksploatacyjnych firmy Lexmark.](#)” na str. 103.

Ponownie zainstaluj brakujący lub niereagujący bęben [31.xy]

Spróbuj następujących rozwiązań:

- Sprawdź, czy nie brakuje wkładu światłoczułego. Jeśli tak jest, zainstaluj go. Więcej informacji na temat instalacji wkładu światłoczułego można znaleźć w sekcji „Wymiana materiałów eksploatacyjnych”.
- Jeżeli zainstalowano wkład światłoczuły, wyjmij go i zainstaluj ponownie.

Uwaga: Jeśli po ponownym zainstalowaniu komunikat nadal się pojawia, wkład światłoczuły jest uszkodzony. Wkład światłoczuły może być wadliwy lub został wyprodukowany przez firmę inną niż Lexmark. Więcej informacji można znaleźć w sekcji „[Używanie oryginalnych części i materiałów eksploatacyjnych firmy Lexmark.](#)” na str. 103.

Wyjmij papier ze standardowego odbiornika

Wyjmij stos papieru z odbiornika standardowego.

Wymień kasetę, pozostało 0 stron do wydrukowania [88.xy]

Wymień nabój z tonerem, aby usunąć komunikat i kontynuować drukowanie. Więcej informacji na ten temat można znaleźć w instrukcji dostarczonej z materiałem eksploatacyjnym lub w sekcji „Wymiana materiałów eksploatacyjnych” w *Podręczniku użytkownika*.

Uwaga: Jeśli nie masz zamiennego naboju, zapoznaj się z sekcją „Zamawianie materiałów eksploatacyjnych” w *Podręczniku użytkownika* lub przejdź do witryny www.lexmark.com.

Wymień kasetę, nieprawidłowy region drukarki [42,xy]

Zainstaluj nabój z tonerem zgodny z numerem regionu drukarki. Parametr x wskazuje wartość dotyczącą regionu drukarki. Parametr y wskazuje wartość dotyczącą regionu kasety. Parametry x i y mogą przyjmować następujące wartości:

Lista regionów drukarek i kaset z tonerem

Numer regionu	Region
0	Ogólnoświatowy
1	USA, Kanada
2	Europejski Obszar Ekonomiczny (EEA), Szwajcaria
3	Rejon Azji i Pacyfiku, Nowa Zelandia
4	Ameryka Łacińska
5	Afryka, Europa Wschodnia, reszta Europy
9	Nieprawidłowy

Uwagi:

- Wartości x i y przedstawiają składowe kodu błędu .xy wyświetlanego na panelu sterowania drukarki.
- Wartości x i y muszą być zgodne, aby można było kontynuować drukowanie.

Wymień bęben, pozostało 0 stron do wydrukowania [84.xy]

Wymień wkład światłoczuły, aby usunąć komunikat i kontynuować drukowanie. Więcej informacji na ten temat można znaleźć w instrukcji dostarczonej z materiałem eksploatacyjnym lub w sekcji „Wymiana materiałów eksploatacyjnych” w *Podręczniku użytkownika*.

Uwaga: Jeśli nie masz zamiennego wkładu światłoczułego, zapoznaj się z sekcją „Zamawianie materiałów eksploatacyjnych” w *Podręczniku użytkownika* lub przejdź do witryny www.lexmark.com.

Wymień nieobsługiwaną kasetę [32,.xy]

Wyjmij nabój z tonerem, a następnie zainstaluj obsługiwany nabój, aby usunąć komunikat i kontynuować drukowanie. Więcej informacji zawiera instrukcja dostarczona z danym materiałem eksploatacyjnym.

Błąd ten może być również wywołany zainstalowaniem oryginalnego naboju firmy Lexmark, takiego jak wydajny nabój, który nie jest przeznaczony do użytku z tym produktem.

Poniższe kody błędów wskazują, że zainstalowano kasetę z tonerem producenta innego niż Lexmark:

32,13
32,16
32,19
32,22
32,25
32,28
32,31

32,34

32,37

Więcej informacji można znaleźć w sekcji [„Używanie oryginalnych części i materiałów eksploatacyjnych firmy Lexmark.” na str. 103.](#)

Uwaga: Jeśli nie masz zamiennej kasety z tonerem, zapoznaj się z sekcją „Zamawianie materiałów eksploatacyjnych” lub odwiedź stronę www.lexmark.com.

Wymień nieobsługiwany moduł obrazujący [32.xy]

Wyjmij wkład światłoczuły, a następnie zainstaluj obsługiwany wkład, aby usunąć komunikat i kontynuować drukowanie. Więcej informacji zawiera instrukcja dostarczona z danym materiałem eksploatacyjnym.

Ten błąd może też wynikać z zainstalowania oryginalnego modułu obrazującego Lexmark, np. modułu MICR, który nie jest przeznaczony do użytku z tym produktem.

Następujące kody błędów informują o tym, że zainstalowany jest nieoryginalny moduł obrazujący Lexmark:

32.14

32.17

32.20

32.23

32.26

32.29

32.32

32.35

32.38

Więcej informacji można znaleźć w sekcji [„Używanie oryginalnych części i materiałów eksploatacyjnych firmy Lexmark.” na str. 103.](#)

Uwaga: Jeśli nie masz zapasowego modułu obrazującego, zapoznaj się z sekcją „Zamawianie materiałów eksploatacyjnych” lub odwiedź stronę www.lexmark.com.

Błąd opcji portu szeregowego [x] [54]

Spróbuj następujących rozwiązań:

- Sprawdź, czy przewód szeregowy jest prawidłowo podłączony oraz czy jest odpowiedni do używanego portu szeregowego.
- Sprawdź, czy parametry interfejsu szeregowego (protokół, body, parzystość i bity danych) w drukarce i komputerze są ustawione prawidłowo.
- Na panelu sterowania drukarki naciśnij przycisk , aby kontynuować drukowanie.
- Wyłącz drukarkę i włącz ją z ponownie.

Nie skonfigurowano serwera SMTP. Skontaktuj się z administratorem systemu.

Na panelu sterowania drukarki naciśnij przycisk , aby usunąć komunikat.

Uwaga: Jeśli komunikat pojawi się ponownie, skontaktuj się z administratorem systemu.

Błąd oprogramowania sieci standardowej [54]

Spróbuj następujących rozwiązań:

- Na panelu sterowania drukarki naciśnij przycisk , aby potwierdzić.
- Wyjmij wtyczkę przewodu zasilającego routera z gniazdka elektrycznego, a następnie odczekaj 30 sekund, po czym włóż ją ponownie.
- Wyłącz drukarkę i włącz ją z ponownie.
- Zaktualizuj oprogramowanie sprzętowe do pracy w sieci w drukarce lub na serwerze druku. Więcej informacji można znaleźć w witrynie internetowej firmy Lexmark pod adresem <http://support.lexmark.com>.

Standardowy port równoległy wyłączony [56]

- Na panelu sterowania drukarki naciśnij przycisk , aby usunąć komunikat.

Uwagi:

- Drukarka odrzuca wszystkie dane otrzymane przez port równoległy.
- Sprawdź, czy menu Bufor równoległy nie ma ustawionej opcji Wyłączony.

Standardowy port USB wyłączony [56]

Wypróbuj jedną lub więcej spośród poniższych opcji:

- Na panelu sterowania drukarki naciśnij przycisk , aby usunąć komunikat i kontynuować drukowanie.

Uwaga: Drukarka odrzuca wszystkie dane otrzymywane przez port USB.

- Na panelu sterowania drukarki skonfiguruj opcję Bufor USB na wartość Automatycznie.

Za dużo zainstalowanych opcji pamięci flash [58]

- 1 Wyłącz drukarkę.
- 2 Wyjmij wtyczkę przewodu zasilającego z gniazdka elektrycznego.
- 3 Usuń nadmiarową pamięć flash.
- 4 Podłącz przewód zasilający do prawidłowo uziemionego gniazda elektrycznego.
- 5 Ponownie włącz drukarkę.

Za dużo podłączonych zasobników [58]

- 1 Wyłącz drukarkę.
- 2 Wyjmij wtyczkę przewodu zasilającego z gniazdka elektrycznego.

- 3 Usuń nadmiarowe zasobniki.
- 4 Podłącz przewód zasilający do prawidłowo uziemionego gniazda elektrycznego.
- 5 Ponownie włącz drukarkę.

Wykryto niesformatowaną pamięć flash [53]

Wypróbuj jedną lub więcej spośród poniższych opcji:

- Na panelu sterowania drukarki naciśnij przycisk , aby zatrzymać defragmentację i kontynuować drukowanie.
- Sformatuj moduł pamięci flash.

Uwaga: Jeśli komunikat o błędzie jest w dalszym ciągu wyświetlany, moduł pamięci flash może być uszkodzony i wymagać wymiany.

Nieobsługiwana opcja w gnieździe [x] [55]

- 1 Wyłącz drukarkę.
- 2 Wyjmij wtyczkę przewodu zasilającego z gniazdka elektrycznego.
- 3 Odłącz nieobsługiwaną kartę opcji od płyty kontroli drukarki, a na jej miejsce włóż kartę obsługiwaną.
- 4 Podłącz przewód zasilający do prawidłowo uziemionego gniazda elektrycznego.
- 5 Włącz ponownie drukarkę.

Nie skonfigurowano serwera Weblink. Skontaktuj się z administratorem systemu.

Na panelu sterowania drukarki naciśnij przycisk , aby usunąć komunikat.

Uwaga: Jeśli komunikat pojawi się ponownie, skontaktuj się z administratorem systemu.

Rozwiązywanie problemów z drukarką

- „Podstawowe problemy z drukarką” na str. 136
- „Problemy z opcjami” na str. 138
- „Problemy z podawaniem papieru” na str. 140

Podstawowe problemy z drukarką

Drukarka nie odpowiada

Działanie	Tak	Nie
<p>Etap 1 Upewnij się, że drukarka jest włączona.</p> <p>Czy drukarka jest włączona?</p>	Przejdź do punktu 2.	Włącz drukarkę.
<p>Etap 2 Sprawdź, czy drukarka działa w trybie czuwania lub hibernacji.</p> <p>Czy drukarka działa w trybie czuwania lub hibernacji?</p>	Naciśnij przycisk czuwania, aby wyprowadzić drukarkę z trybu czuwania lub hibernacji.	Przejdź do punktu 3.
<p>Etap 3 Sprawdź, czy jeden koniec przewodu zasilającego jest podłączony do drukarki, a drugi — do prawidłowo uziemionego gniazdka elektrycznego.</p> <p>Czy przewód zasilający jest podłączony do drukarki i prawidłowo uziemionego gniazdka elektrycznego?</p>	Przejdź do punktu 4.	Podłącz jeden koniec przewodu zasilającego do drukarki, a drugi do prawidłowo uziemionego gniazda elektrycznego.
<p>Etap 4 Sprawdź, czy do gniazdka elektrycznego jest podłączony inny sprzęt elektryczny.</p> <p>Czy inny sprzęt elektryczny działa?</p>	Odłącz inny sprzęt elektryczny, a następnie włącz drukarkę. Jeśli drukarka nie działa, ponownie podłącz inny sprzęt elektryczny.	Przejdź do punktu 5.
<p>Etap 5 Sprawdź, czy kable łączące drukarkę i komputer są włożone do właściwych portów.</p> <p>Czy kable są włożone do właściwych portów?</p>	Przejdź do punktu 6.	Należy dopasować do siebie następujące elementy: <ul style="list-style-type: none"> • Symbol USB na kablu do symbolu USB na drukarce. • Odpowiedni kabel Ethernet z portem Ethernet
<p>Etap 6 Upewnij się, że gniazdo elektryczne nie jest wyłączone za pomocą wyłącznika albo bezpiecznika.</p> <p>Czy gniazdo elektryczne jest wyłączone za pomocą wyłącznika albo bezpiecznika?</p>	Włącz zasilanie wyłącznikiem lub zresetuj bezpiecznik.	Przejdź do punktu 7.

Działanie	Tak	Nie
<p>Etap 7 Sprawdź, czy drukarka jest podłączona do jakichkolwiek filtrów przeciwprzepięciowych, zasilaczy awaryjnych lub przedłużaczy.</p> <p>Czy drukarka jest podłączona do jakichkolwiek filtrów przeciwprzepięciowych, zasilaczy awaryjnych lub przedłużaczy?</p>	<p>Podłącz przewód zasilający drukarki bezpośrednio do prawidłowo uziemionego gniazda elektrycznego.</p>	<p>Przejdź do punktu 8.</p>
<p>Etap 8 Sprawdź, czy jeden koniec kabla drukarki jest podłączony do portu drukarki, a drugi do komputera, serwera druku, sprzętu opcjonalnego lub innego urządzenia sieciowego.</p> <p>Czy kabel drukarki jest prawidłowo podłączony do drukarki i komputera, serwera druku, wyposażenia opcjonalnego lub innego urządzenia sieciowego?</p>	<p>Przejdź do punktu 9.</p>	<p>Podłącz kabel drukarki prawidłowo do drukarki i komputera, serwera druku, wyposażenia opcjonalnego lub innego urządzenia sieciowego.</p>
<p>Etap 9 Upewnij się, że cały sprzęt opcjonalny został zainstalowany prawidłowo i usuń wszelkie opakowania.</p> <p>Czy cały sprzęt opcjonalny został prawidłowo zainstalowany i usunięto wszystkie opakowania?</p>	<p>Przejdź do punktu 10.</p>	<p>Wyłącz drukarkę, usuń wszystkie opakowania, a następnie ponownie zainstaluj sprzęt opcjonalny i włącz drukarkę.</p>
<p>Etap 10 Sprawdź, czy w sterowniku drukarki zostały wybrane odpowiednie ustawienia portów.</p> <p>Czy ustawienia portów są poprawne?</p>	<p>Przejdź do punktu 11.</p>	<p>Użyj poprawnych ustawień sterownika drukarki.</p>
<p>Etap 11 Sprawdź zainstalowany sterownik drukarki.</p> <p>Czy jest zainstalowany odpowiedni sterownik drukarki?</p>	<p>Przejdź do punktu 12.</p>	<p>Zainstaluj odpowiedni sterownik drukarki.</p>
<p>Etap 12 Wyłącz drukarkę, zaczekaj około 10 sekund, a następnie włącz ją ponownie.</p> <p>Czy drukarka działa?</p>	<p>Problem został rozwiązany.</p>	<p>Kontakt: obsługa klienta.</p>

Wyświetlacz drukarki jest pusty

Działanie	Tak	Nie
<p>Etap 1 Naciśnij przycisk czuwania na panelu sterowania drukarki.</p> <p>Czy na wyświetlaczu drukarki pojawia się komunikat Gotowa?</p>	Problem został rozwiązany.	Przejdź do punktu 2.
<p>Etap 2 Wyłącz drukarkę, zaczekaj około 10 sekund, a następnie włącz ją ponownie.</p> <p>Czy na wyświetlaczu drukarki pojawiają się komunikaty Czekaj i Gotowa?</p>	Problem został rozwiązany.	Wyłącz drukarkę i skontaktuj się z obsługą klienta .

Problemy z opcjami

Nie można wykryć opcjonalnego wyposażenia wewnętrznego

Działanie	Yes (Tak)	No (Nie)
<p>Etap 1 Wyłącz drukarkę, a następnie odczekaj około 10 sekund, po czym włącz drukarkę.</p> <p>Czy opcjonalne wyposażenie wewnętrzne działa prawidłowo?</p>	Problem został rozwiązany.	Przejdź do punktu 2.
<p>Etap 2 Sprawdź, czy opcjonalne wyposażenie wewnętrzne jest prawidłowo zainstalowane na płycie sterowania.</p> <p>a Należy wyłączyć drukarkę za pomocą przełącznika zasilania, a następnie wyjąć wtyczkę przewodu zasilającego z gniazdka elektrycznego.</p> <p>b Upewnij się, że opcjonalne wyposażenie wewnętrzne jest zainstalowane w odpowiednim złączu na płycie sterowania.</p> <p>c Podłącz przewód zasilający z jednej strony do drukarki, a z drugiej – do prawidłowo uziemionego gniazdka elektrycznego, a następnie włącz drukarkę.</p> <p>Czy opcjonalne wyposażenie wewnętrzne jest prawidłowo zainstalowane na płycie sterowania?</p>	Przejdź do punktu 3.	Podłącz opcjonalne wyposażenie wewnętrzne do płyty sterowania.
<p>Etap 3 Wydrukuj stronę ustawień menu, a następnie sprawdź, czy dane opcjonalne wyposażenie wewnętrzne jest wymienione na liście zainstalowanych funkcji.</p> <p>Czy opcjonalne wyposażenie wewnętrzne jest wymienione na stronie ustawień menu?</p>	Przejdź do punktu 4.	Zainstaluj ponownie opcjonalne wyposażenie wewnętrzne.

Działanie	Yes (Tak)	No (Nie)
<p>Etap 4</p> <p>a Sprawdź, czy opcjonalne wyposażenie wewnętrzne jest zaznaczone.</p> <p>Może okazać się konieczne ręczne dodanie opcjonalnego wyposażenia wewnętrznego w sterowniku drukarki, aby stało się ono dostępne dla zadań drukowania. Więcej informacji można znaleźć w sekcji „Dodawanie opcji dostępnych w sterowniku drukarki” na str. 19.</p> <p>b Wyślij ponownie zadanie drukowania.</p> <p>Czy opcjonalne wyposażenie wewnętrzne działa prawidłowo?</p>	Problem został rozwiązany.	Kontakt: obsługa klienta .

Problemy z zasobnikiem

Działanie	Tak	Nie
<p>Etap 1</p> <p>a Otwórz zasobnik i wykonaj przynajmniej jedną z poniższych czynności:</p> <ul style="list-style-type: none"> • Sprawdź, czy nie wystąpiło zacięcie papieru lub jego nieprawidłowe podawanie. • Ustaw prowadnice zgodnie z rozmiarem papieru, korzystając ze znaczników rozmiaru, umieszczonych na dnie zasobnika. • W przypadku drukowania na papierze o rozmiarze niestandardowym należy upewnić się, że prowadnice papieru są dosunięte do jego krawędzi. • Upewnij się, że papier nie wykracza poza wskaźnik maksymalnego wypełnienia papierem. • Należy się upewnić, że papier w zasobniku leży płasko. <p>b Sprawdź, czy zasobnik zamyka się prawidłowo.</p> <p>Czy zasobnik działa?</p>	Problem został rozwiązany.	Przejdź do punktu 2.
<p>Etap 2</p> <p>a Wyłącz drukarkę, odczekaj około 10 sekund, a następnie włącz ją ponownie.</p> <p>b Wyślij ponownie zadanie drukowania.</p> <p>Czy zasobnik działa?</p>	Problem został rozwiązany.	Przejdź do punktu 3.
<p>Etap 3</p> <p>Sprawdź, czy zasobnik jest zainstalowany i rozpoznany przez drukarkę.</p> <p>Wydrukuj stronę z ustawieniami menu i sprawdź, czy zasobnik znajduje się na liście zainstalowanych funkcji.</p> <p>Czy zasobnik znajduje się na liście na stronie ustawień menu?</p>	Przejdź do punktu 4.	Ponownie zainstaluj zasobnik. Więcej informacji na ten temat można znaleźć w dokumentacji instalacyjnej dostarczonej z zasobnikiem.

Działanie	Tak	Nie
<p>Etap 4 Sprawdź, czy zasobnik jest dostępny w sterowniku drukarki.</p> <p>Uwaga: Może okazać się konieczne ręczne dodanie zasobnika w sterowniku drukarki, aby był on dostępny dla zadań drukowania. Więcej informacji można znaleźć w sekcji „Dodawanie opcji dostępnych w sterowniku drukarki” na str. 19.</p> <p>Czy zasobnik jest dostępny w sterowniku drukarki?</p>	Przejdź do punktu 5.	Ręcznie dodaj zasobnik w sterowniku drukarki.
<p>Etap 5 Sprawdź, czy jest zaznaczona odpowiednia opcja.</p> <p>a Zaznacz opcję w używanej aplikacji. Użytkownicy systemu operacyjnego Mac OS X 9 powinni sprawdzić, czy drukarka jest skonfigurowana w programie Chooser.</p> <p>b Wyślij ponownie zadanie drukowania.</p> <p>Czy zasobnik działa?</p>	Problem został rozwiązany.	Kontakt: obsługa klienta .



Problemy z podawaniem papieru

Papier często się zacina

Działanie	Tak	Nie
<p>Etap 1</p> <p>a Wyciągnij podajnik, a następnie wykonaj jedną z poniższych czynności:</p> <ul style="list-style-type: none"> Należy się upewnić, że papier w zasobniku leży płasko. Ustaw prowadnice zgodnie z rozmiarem papieru, korzystając ze znaczników rozmiaru, umieszczonych na dnie zasobnika. Sprawdź czy prowadnice papieru są wyrównane do jego brzegów. Upewnij się, że papier nie wykracza poza wskaźnik maksymalnego wypełnienia papierem. Sprawdź czy drukowanie odbywa się na zalecanym papierze (typ i rozmiar). <p>b Włóż prawidłowo podajnik.</p> <p>Jeśli jest dostępna opcja usuwania zacięć papieru, to zadania drukowania będą wznawiane automatycznie.</p> <p>Czy papier nadal często się zacina?</p>	Przejdź do punktu 2.	Problem został rozwiązany.
<p>Etap 2</p> <p>a Załaduj papier z nowego opakowania.</p> <p>Uwaga: Papier wchłonął wilgoć z powodu wysokiej wilgotności powietrza. Do chwili użycia papier należy przechowywać w oryginalnym opakowaniu.</p> <p>b Wyślij ponownie zadanie drukowania.</p> <p>Czy papier nadal często się zacina?</p>	Przejdź do punktu 3.	Problem został rozwiązany.

Działanie	Tak	Nie
<p>Etap 3</p> <p>a Poczytaj wskazówki odnośnie unikania zacięć papieru. Więcej informacji można znaleźć w sekcji „Zapobieganie zacięciom” na str. 113.</p> <p>b Postępuj zgodnie z zaleceniami i ponownie wyślij zadanie drukowania.</p> <p>Czy papier nadal często się zacina?</p>	Kontakt: obsługa klienta .	Problem został rozwiązany.

Komunikat o zacięciu papieru nie znika po usunięciu zacięcia

Działanie	Tak	Nie
<p>a Przy użyciu panelu sterowania drukarki przejdź do opcji:</p> <p>Następnie >  > Usuń zacięcie i naciśnij przycisk OK. > </p> <p>b Postępuj według instrukcji widocznych na wyświetlaczu drukarki.</p> <p>Czy nadal widać komunikat o zacięciu papieru?</p>	Kontakt: obsługa klienta .	Problem został rozwiązany.

Zacięte strony nie są drukowane ponownie

Działanie	Tak	Nie
<p>a Włączanie funkcji usuwania zacięć</p> <ol style="list-style-type: none"> Przy użyciu panelu sterowania drukarki przejdź do opcji: Ustawienia > Ustawienia ogólne > Odzyskiwanie drukowania > Zacięcia - ponów Wybierz ustawienie Włącz lub Auto. W zależności od modelu drukarki naciśnij przycisk . <p>b Ponownie wyślij strony, które nie zostały wydrukowane.</p> <p>Czy zacięte strony zostały wydrukowane ponownie?</p>	Problem został rozwiązany.	Skontaktuj się z obsługą klienta .

Rozwiązywanie problemów z drukiem

Problemy z drukowaniem

Zadania drukowania nie są drukowane

Działanie	Tak	Nie
<p>Etap 1</p> <p>a Mając otwarty dokument, który próbujesz wydrukować, otwórz okno dialogowe Drukuj i sprawdź, czy wybrana jest właściwa drukarka.</p> <p>Uwaga: Jeśli dana drukarka nie jest drukarką domyślną, należy wybierać drukarkę do każdego dokumentu, który ma zostać wydrukowany.</p> <p>b Wyślij ponownie zadanie drukowania.</p> <p>Czy zadania są drukowane?</p>	Problem został rozwiązany.	Przejdź do punktu 2.
<p>Etap 2</p> <p>a Sprawdź, czy drukarka jest podłączona i włączona, oraz czy na jej wyświetlaczu jest wyświetlany komunikat Gotowe.</p> <p>b Wyślij ponownie zadanie drukowania.</p> <p>Czy zadania są drukowane?</p>	Problem został rozwiązany.	Przejdź do punktu 3.
<p>Etap 3</p> <p>Jeśli na wyświetlaczu drukarki jest wyświetlany komunikat o błędzie, należy go usunąć.</p> <p>Uwaga: Po usunięciu komunikatu drukarka wznowi drukowanie.</p> <p>Czy zadania są drukowane?</p>	Problem został rozwiązany.	Przejdź do punktu 4.
<p>Etap 4</p> <p>a Sprawdź, czy porty (USB, szeregowy lub Ethernet) działają i czy kable są należycie podłączone do komputera i drukarki.</p> <p>Uwaga: Więcej informacji na ten temat można znaleźć w dokumentacji instalacyjnej dostarczonej z drukarką.</p> <p>b Wyślij ponownie zadanie drukowania.</p> <p>Czy zadania są drukowane?</p>	Problem został rozwiązany.	Przejdź do punktu 5.
<p>Etap 5</p> <p>a Wyłącz drukarkę, a następnie odczekaj około 10 sekund, po czym włącz ją ponownie.</p> <p>b Wyślij ponownie zadanie drukowania.</p> <p>Czy zadania są drukowane?</p>	Problem został rozwiązany.	Przejdź do punktu 6.

Działanie	Tak	Nie
<p>Etap 6</p> <p>a Odinstaluj, a następnie ponownie zainstaluj oprogramowanie drukarki. Aby uzyskać więcej informacji na ten temat, zobacz „Instalowanie oprogramowania drukarki” na str. 19.</p> <p>Uwaga: Oprogramowanie drukarki można znaleźć pod adresem http://support.lexmark.com.</p> <p>b Wyślij ponownie zadanie drukowania.</p> <p>Czy zadania są drukowane?</p>	Problem został rozwiązany.	Skontaktuj się z obsługą klienta .

Drukowanie jest powolne

Uwagi:

- Podczas drukowania na wąskim papierze drukarka pracuje wolniej, aby zapobiec uszkodzeniu nagrzewnicy.
- Szybkość drukarki może ulec zmniejszeniu, jeśli drukowanie trwa przez dłuższy czas lub odbywa się przy podwyższonej temperaturze.
- Ustawienie rozdzielczości wydruku 1200 dpi również może spowodować spadek szybkości drukarki.

Działanie	Yes (Tak)	No (Nie)
<p>Umieść w zasobniku papier rozmiaru Letter lub A4, a następnie wyślij ponownie zadanie drukowania.</p> <p>Czy szybkość drukowania wzrosła?</p>	Problem został rozwiązany.	Kontakt obsługa klienta .

Zadania drukowania trwają dłużej niż oczekiwano

Działanie	Tak	Nie
<p>Etap 1</p> <p>Zmiana ustawień środowiskowych drukarki.</p> <p>a Przy użyciu panelu sterowania drukarki przejdź do opcji: Ustawienia > Ustawienia ogólne</p> <p>b Wybierz opcję Tryb Eco-Mode lub Tryb cichy, a następnie wybierz ustawienie Wyłącz.</p> <p>Uwaga: Wyłączenie trybu Eco-Mode lub trybu cichego może zwiększyć zużycie energii lub materiałów eksploatacyjnych, albo jednego i drugiego.</p> <p>Czy zadanie zostało wydrukowane?</p>	Problem został rozwiązany.	Przejdź do punktu 2.
<p>Etap 2</p> <p>Zmniejsz rozmiar czcionki, liczbę i stopień złożoności obrazów oraz liczbę drukowanych stron w zadaniu drukowania, a następnie wyślij je ponownie</p> <p>Czy zadanie zostało wydrukowane?</p>	Problem został rozwiązany.	Przejdź do punktu 3.

Działanie	Tak	Nie
<p>Etap 3</p> <p>a Usuń wstrzymane zadania przechowywane w pamięci drukarki.</p> <p>b Wyślij ponownie zadanie drukowania.</p> <p>Czy zadanie zostało wydrukowane?</p>	Problem został rozwiązany.	Przejdź do punktu 4.
<p>Etap 4</p> <p>a Wyłącz funkcję Ochrona strony. Przy użyciu panelu sterowania drukarki przejdź do opcji: Ustawienia > Ustawienia ogólne > Odzyskiwanie drukowania > Ochrona strony > Wyłącz</p> <p>b Wyślij ponownie zadanie drukowania.</p> <p>Czy zadanie zostało wydrukowane?</p>	Problem został rozwiązany.	Przejdź do punktu 5.
<p>Etap 5</p> <p>Zainstaluj dodatkową pamięć drukarki, a następnie ponownie wyślij zadanie drukowania.</p> <p>Czy zadanie zostało wydrukowane?</p>	Problem został rozwiązany.	Skontaktuj się z obsługą klienta .

Wydruk zadania wykonywany jest na papierze pochodzącym z niewłaściwego zasobnika lub na niewłaściwym papierze

Działanie	Tak	Nie
<p>Etap 1</p> <p>a Sprawdź, czy drukowanie odbywa się na papierze obsługiwany przez zasobnik.</p> <p>b Wyślij ponownie zadanie drukowania.</p> <p>Czy zadanie zostało wydrukowane z właściwego zasobnika lub na odpowiednim papierze?</p>	Problem został rozwiązany.	Przejdź do punktu 2.
<p>Etap 2</p> <p>a W menu Papier w panelu sterowania drukarki ustaw rozmiar i typ papieru, który został załadowany do zasobnika.</p> <p>b Wyślij ponownie zadanie drukowania.</p> <p>Czy zadanie zostało wydrukowane z właściwego zasobnika lub na odpowiednim papierze?</p>	Problem został rozwiązany.	Przejdź do punktu 3.
<p>Etap 3</p> <p>a W zależności od systemu operacyjnego otwórz okno dialogowe Preferencje drukowania lub Drukuj, a następnie określ typ papieru.</p> <p>b Wyślij ponownie zadanie drukowania.</p> <p>Czy zadanie zostało wydrukowane z właściwego zasobnika lub na odpowiednim papierze?</p>	Problem został rozwiązany.	Przejdź do punktu 4.

Działanie	Tak	Nie
<p>Etap 4</p> <p>a Sprawdź, czy zasobniki nie są połączone.</p> <p>b Wyślij ponownie zadanie drukowania.</p> <p>Czy zadanie zostało wydrukowane z właściwego zasobnika lub na odpowiednim papierze?</p>	Problem został rozwiązany.	Kontakt: obsługa klienta .

Drukowane znaki są nieprawidłowe

Działanie	Tak	Nie
<p>Etap 1</p> <p>Upewnij się, czy drukarka nie działa w trybie druku szesnastkowego.</p> <p>Uwaga: Jeśli na wyświetlaczu drukarki pojawił się komunikat Ready Hex (Gotowe: Druk szesnastkowy), wyłącz drukarkę, a następnie włącz ją ponownie w celu dezaktywacji trybu druku szesnastkowego.</p> <p>Czy drukarka pracuje w trybie druku szesnastkowego?</p>	Dezaktywuj tryb druku szesnastkowego.	Przejdź do punktu 2.
<p>Etap 2</p> <p>a Na panelu sterowania drukarki wybierz opcję Sieć standardowa lub Sieć [x], a następnie ustaw opcję SmartSwitch na wartość Włącz.</p> <p>b Wyślij ponownie zadanie drukowania.</p> <p>Czy drukowane znaki są nieprawidłowe?</p>	Kontakt: obsługa klienta .	Problem został rozwiązany.

Funkcja łączenia zasobników nie działa

Uwaga: Zasobniki i podajnik do wielu zastosowań nie wykrywają automatycznie rozmiaru papieru. Należy ustawić rozmiar papieru za pomocą menu Rozmiar/typ papieru.

Działanie	Yes (Tak)	No (Nie)
<p>a W menu Papier w panelu sterowania drukarki ustaw typ i rozmiar papieru odpowiadający papierowi załadowanemu do zasobników, które mają być połączone.</p> <p>Uwaga: Rozmiar i typ papieru muszą pasować do zasobników, które mają być połączone.</p> <p>b Wyślij ponownie zadanie drukowania.</p> <p>Czy zasobniki są połączone prawidłowo?</p>	Problem został rozwiązany.	Kontakt: obsługa klienta .

Duże zadania nie są sortowane

Działanie	Tak	Nie
<p>Etap 1</p> <p>a W menu Wykańczanie w panelu sterowania drukarki wybierz opcję Sortuj do (1,2,3) (1,2,3).</p> <p>b Wyślij ponownie zadanie drukowania.</p> <p>Czy zadanie zostało wydrukowane i posortowane prawidłowo?</p>	Problem został rozwiązany.	Przejdź do punktu 2.
<p>Etap 2</p> <p>a W oprogramowaniu drukarki wybierz opcję Sortuj do (1,2,3) (1,2,3).</p> <p>Uwaga: Wybranie opcji Sortuj do (1,1,1) (2,2,2) w oprogramowaniu spowoduje zastąpienie ustawienia z menu wykańczania.</p> <p>b Wyślij ponownie zadanie drukowania.</p> <p>Czy zadanie zostało wydrukowane i posortowane prawidłowo?</p>	Problem został rozwiązany.	Przejdź do punktu 3.
<p>Etap 3</p> <p>Zmniejsz stopień złożoności wykonywanego zadania wydruku, zmniejszając liczbę i rozmiary używanych czcionek, liczbę i stopień złożoności obrazów oraz liczbę drukowanych stron.</p> <p>Czy zadanie zostało wydrukowane i posortowane prawidłowo?</p>	Problem został rozwiązany.	Kontakt: obsługa klienta .

Wydruk jest nieprawidłowo dzielony na strony

Działanie	Tak	Nie
<p>Etap 1</p> <p>Dostosuj ustawienia limit czasu drukowania.</p> <p>a Przy użyciu panelu sterowania drukarki przejdź do opcji: Ustawienia > Ustawienia ogólne > Limity czasu oczekiwania > Oczekiwanie na wydruk</p> <p>b Wybierz wyższą wartość, a następnie (w zależności od modelu drukarki) wybierz opcję  lub Wyślij.</p> <p>c Wyślij ponownie zadanie drukowania.</p> <p>Czy plik został wydrukowany poprawnie?</p>	Problem został rozwiązany.	Przejdź do punktu 2.
<p>Etap 2</p> <p>a Wyszukaj ręczne podziały stron w oryginalnym pliku.</p> <p>b Wyślij ponownie zadanie drukowania.</p> <p>Czy plik został wydrukowany poprawnie?</p>	Problem został rozwiązany.	Kontakt: obsługa klienta .

Problemy z jakością wydruku

Znaki mają postrzępione lub nierówne krawędzie

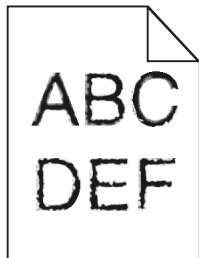

Działanie	Tak	Nie
<p>Etap 1</p> <p>a Wydrukuj listę przykładowych czcionek, aby sprawdzić, czy są one obsługiwane przez drukarkę.</p> <p>1 Przy użyciu panelu sterowania drukarki przejdź do opcji: Menu > Raporty > Drukuj czcionki</p> <p>2 Wybierz opcję Czcionki PCL lub Czcionki PostScript.</p> <p>b Wyślij ponownie zadanie drukowania.</p> <p>Czy używasz czcionek obsługiwanych przez drukarkę?</p>	Przejdź do punktu 2.	Wybierz czcionkę obsługiwaną przez drukarkę.
<p>Etap 2</p> <p>Sprawdź, czy czcionki zainstalowane w komputerze są obsługiwane przez drukarkę.</p> <p>Czy czcionki zainstalowane w komputerze są obsługiwane przez drukarkę?</p>	Problem został rozwiązany.	Skontaktuj się z obsługą klienta .

Drukarka drukuje puste strony

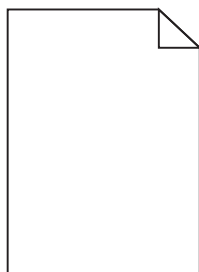

Działanie	Tak	Nie
<p>Etap 1</p> <p>a Sprawdź, czy na powierzchni zespołu obrazującego nie ma resztek opakowania.</p> <ol style="list-style-type: none"> 1 Wyjmij kasetę z tonerem, a następnie wyjmij zespół obrazujący. 2 Sprawdź, czy opakowanie zespołu obrazującego zostało usunięte całkowicie. <p>Ostrzeżenie — możliwość uszkodzenia: Nie należy wystawiać zespołu obrazującego na bezpośrednie działanie światła na dłużej niż 10 minut. Długotrwałe działanie światła może negatywnie wpłynąć na jakość wydruku.</p> <ol style="list-style-type: none"> 3 Ponownie załaduj zespół obrazujący, a następnie kasetę. <p>b Wyślij ponownie zadanie drukowania.</p> <p>Czy drukarka nadal drukuje puste strony?</p>	Przejdź do punktu 2.	Problem został rozwiązany.
<p>Etap 2</p> <p>a Rozprowadź toner w zespole obrazującym.</p> <ol style="list-style-type: none"> 1 Wyjmij kasetę z tonerem, a następnie wyjmij zespół obrazujący. 2 Mocno potrząśnij zespołem obrazującym. <p>Ostrzeżenie — możliwość uszkodzenia: Nie należy wystawiać zespołu obrazującego na bezpośrednie działanie światła na dłużej niż 10 minut. Długotrwałe działanie światła może negatywnie wpłynąć na jakość wydruku.</p> <ol style="list-style-type: none"> 3 Ponownie załaduj zespół obrazujący, a następnie kasetę. <p>b Wyślij ponownie zadanie drukowania.</p> <p>Czy drukarka nadal drukuje puste strony?</p>	Przejdź do punktu 3.	Problem został rozwiązany.
<p>Etap 3</p> <p>Wymień zespół obrazujący, a następnie wyślij ponownie zadanie drukowania.</p> <p>Czy drukarka nadal drukuje puste strony?</p>	Kontakt: obsługa klienta .	Problem został rozwiązany.

Obcięte strony lub obrazy

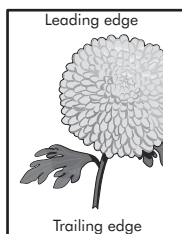
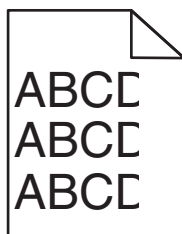

Działanie	Tak	Nie
<p>Etap 1</p> <p>a Ustaw prowadnice szerokości i długości w zasobniku zgodnie z rozmiarem załadowanego papieru.</p> <p>b Wyślij ponownie zadanie drukowania.</p> <p>Czy strona lub obraz są obcięte?</p>	Przejdź do punktu 2.	Problem został rozwiązany.
<p>Etap 2</p> <p>W menu Papier w panelu sterowania drukarki ustaw typ i rozmiar papieru odpowiadający papierowi załadowanemu do zasobnika.</p> <p>Czy rozmiar i typ papieru odpowiada papierowi załadowanemu do zasobnika?</p>	Przejdź do punktu 3.	<p>Wykonaj co najmniej jedną spośród następujących czynności:</p> <ul style="list-style-type: none"> • Określ rozmiar papieru w ustawieniach zasobnika tak, aby odpowiadał papierowi załadowanemu do zasobnika. • Zmień papier w zasobniku tak, aby odpowiadał rozmiarowi określonym w ustawieniach zasobnika.
<p>Etap 3</p> <p>a W zależności od używanego systemu operacyjnego rozmiar papieru można ustawić za pomocą okna Preferencje drukowania lub Drukuj.</p> <p>b Wyślij ponownie zadanie drukowania.</p> <p>Czy strona lub obraz są obcięte?</p>	Przejdź do punktu 4.	Problem został rozwiązany.
<p>Etap 4</p> <p>a Ponownie zainstaluj zestaw obrazujący.</p> <ol style="list-style-type: none"> 1 Wyjmij nabój z tonerem. 2 Wyjmij zespół obrazujący. <p>Ostrzeżenie — możliwość uszkodzenia: Nie należy wystawiać zespołu obrazującego na bezpośrednie działanie światła na dłużej niż 10 minut. Długotrwałe działanie światła może negatywnie wpłynąć na jakość wydruku.</p> <ol style="list-style-type: none"> 3 Załaduj zestaw obrazujący, a następnie kasetę. <p>b Wyślij ponownie zadanie drukowania.</p> <p>Czy strona lub obraz są obcięte?</p>	Kontakt: obsługa klienta .	Problem został rozwiązany.

Na wydrukach pojawiają się cienie

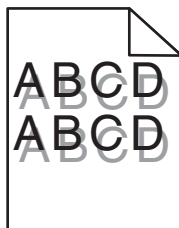

Działanie	Tak	Nie
<p>Etap 1 Załaduj do zasobnika papier o prawidłowym typie i prawidłowej gramaturze.</p> <p>Czy do zasobnika załadowano papier o prawidłowym typie i prawidłowej gramaturze?</p>	Przejdź do punktu 2.	Załaduj do zasobnika papier o prawidłowym typie i prawidłowej gramaturze.
<p>Etap 2 W menu Papier w panelu sterowania drukarki ustaw typ i gramaturę papieru odpowiadające papierowi załadowanemu do zasobnika.</p> <p>Czy dla zasobnika ustawiono odpowiedni typ i odpowiednią gramaturę papieru?</p>	Przejdź do punktu 3.	Zmień papier załadowany w zasobniku na taki, który odpowiada ustawieniom zasobnika dotyczącym typu i gramatury.
<p>Etap 3</p> <p>a W zależności od używanego systemu operacyjnego typ i gramaturę papieru można ustawić za pomocą okna Preferencje drukowania lub Drukuj.</p> <p>b Wyślij ponownie zadanie drukowania.</p> <p>Czy na wydrukach nadal pojawiają się cienie?</p>	Przejdź do punktu 4.	Problem został rozwiązany.
<p>Etap 4 Wymień zespół obrazujący, a następnie wyślij ponownie zadanie drukowania.</p> <p>Czy na wydrukach nadal pojawiają się cienie?</p>	Kontakt: obsługa klienta .	Problem został rozwiązany.

Szare tło na wydrukach

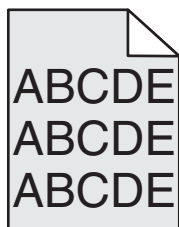

Działanie	Tak	Nie
<p>Etap 1</p> <p>a W menu Jakość panelu sterowania drukarki zmniejsz intensywność toneru.</p> <p>Uwaga: Domyślnym ustawieniem fabrycznym jest 8.</p> <p>b Wyślij ponownie zadanie drukowania.</p> <p>Czy szare tło zniknęło z wydruków?</p>	Problem został rozwiązany.	Przejdź do punktu 2.
<p>Etap 2</p> <p>Ponownie zainstaluj zespół obrazujący i kasetę z tonerem.</p> <p>a Wyjmij nabój z tonerem.</p> <p>b Wyjmij zespół obrazujący.</p> <p>Ostrzeżenie — możliwość uszkodzenia: Nie należy wystawiać zespołu obrazującego na bezpośrednie działanie światła na dłużej niż 10 minut. Długotrwałe działanie światła może negatywnie wpłynąć na jakość wydruku.</p> <p>c Załaduj zestaw obrazujący, a następnie kasetę.</p> <p>d Wyślij ponownie zadanie drukowania.</p> <p>Czy szare tło zniknęło z wydruków?</p>	Problem został rozwiązany.	Przejdź do punktu 3.
<p>Etap 3</p> <p>Wymień zespół obrazujący, a następnie wyślij ponownie zadanie drukowania.</p> <p>Czy szare tło zniknęło z wydruków?</p>	Problem został rozwiązany.	Kontakt: obsługa klienta .

Nieprawidłowe marginesy na wydrukach

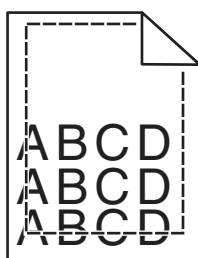

Działanie	Tak	Nie
<p>Etap 1</p> <p>a Ustaw prowadnice szerokości i długości w zasobniku zgodnie z rozmiarem załadowanego papieru.</p> <p>b Wyślij ponownie zadanie drukowania.</p> <p>Czy marginesy są prawidłowe?</p>	Problem został rozwiązany.	Przejdź do punktu 2.

Działanie	Tak	Nie
<p>Etap 2</p> <p>W menu Papier w panelu sterowania drukarki ustaw rozmiar papieru odpowiadający papierowi załadowanemu do zasobnika.</p> <p>Czy rozmiar papieru odpowiada rozmiarowi papieru załadowanemu do zasobnika?</p>	Przejdź do punktu 3.	<p>Wykonaj co najmniej jedną spośród następujących czynności:</p> <ul style="list-style-type: none"> • Określ rozmiar papieru w ustawieniach zasobnika tak, aby odpowiadał papierowi załadowanemu do zasobnika. • Zmień papier w zasobniku tak, aby odpowiadał rozmiarowi określonymu w ustawieniach zasobnika.
<p>Etap 3</p> <p>a W zależności od używanego systemu operacyjnego rozmiar papieru można ustawić za pomocą okna Preferencje drukowania lub Drukuj.</p> <p>b Wyślij ponownie zadanie drukowania.</p> <p>Czy marginesy są prawidłowe?</p>	Problem został rozwiązany.	Kontakt: obsługa klienta .

Zwijanie się papieru

Działanie	Tak	Nie
<p>Etap 1</p> <p>Ustaw prowadnice szerokości i długości w zasobniku zgodnie z rozmiarem załadowanego papieru.</p> <p>Czy prowadnice szerokości i długości są ustawione prawidłowo?</p>	Przejdź do punktu 2.	Ustaw prowadnice szerokości i długości.
<p>Etap 2</p> <p>W menu Papier w panelu sterowania drukarki ustaw typ i gramaturę papieru odpowiadające papierowi załadowanemu do zasobnika.</p> <p>Czy ustawienia typu i gramatury papieru odpowiadają typowi i gramaturze papieru załadowanego do zasobnika?</p>	Przejdź do punktu 3.	Zmień ustawienia typu i gramatury papieru tak, aby odpowiadały papierowi załadowanemu do zasobnika.
<p>Etap 3</p> <p>a W zależności od używanego systemu operacyjnego typ i gramaturę papieru można ustawić za pomocą okna Preferencje drukowania lub Drukuj.</p> <p>b Wyślij ponownie zadanie drukowania.</p> <p>Czy papier nadal jest zwinięty?</p>	Przejdź do punktu 4.	Problem został rozwiązany.

Działanie	Tak	Nie
<p>Etap 4</p> <p>a Wyjmij papier z zasobnika i obróć go.</p> <p>b Wyślij ponownie zadanie drukowania.</p> <p>Czy papier nadal jest zwinięty?</p>	Przejdź do punktu 5.	Problem został rozwiązany.
<p>Etap 5</p> <p>a Załaduj papier z nowego opakowania.</p> <p>Uwaga: Papier wchłonał wilgoć z powodu wysokiej wilgotności powietrza. Do chwili użycia papier należy przechowywać w oryginalnym opakowaniu.</p> <p>b Wyślij ponownie zadanie drukowania.</p> <p>Czy papier nadal jest zwinięty?</p>	Kontakt: obsługa klienta .	Problem został rozwiązany.

Nieregularności wydruku

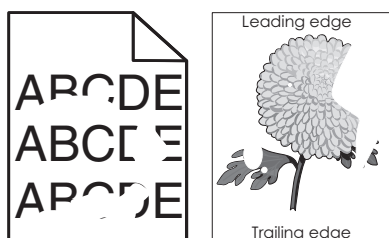

Działanie	Tak	Nie
<p>Etap 1</p> <p>a Ustaw prowadnice szerokości i długości w zasobniku zgodnie z rozmiarem papieru załadowanego do zasobnika.</p> <p>b Wyślij ponownie zadanie drukowania.</p> <p>Czy nieregularności wydruku nadal się pojawiają?</p>	Przejdź do punktu 2.	Problem został rozwiązany.
<p>Etap 2</p> <p>W menu Papier w panelu sterowania drukarki ustaw typ i rozmiar papieru odpowiadający papierowi załadowanemu do zasobnika.</p> <p>Czy ustawienia drukarki odpowiadają typowi i gramaturze papieru załadowanego do zasobnika?</p>	Przejdź do punktu 3.	Zmień ustawienia rozmiaru i typu papieru tak, aby odpowiadały papierowi załadowanemu do zasobnika.
<p>Etap 3</p> <p>a W zależności od używanego systemu operacyjnego typ i gramaturę papieru można ustawić za pomocą okna Preferencje drukowania lub Drukuj.</p> <p>b Wyślij ponownie zadanie drukowania.</p> <p>Czy nieregularności wydruku nadal się pojawiają?</p>	Przejdź do punktu 4.	Problem został rozwiązany.

Działanie	Tak	Nie
<p>Etap 4 Sprawdź, czy papier załadowany do zasobnika jest szorstki lub ma fakturę.</p> <p>Czy drukujesz na szorstkim papierze lub papierze z fakturą?</p>	W menu Papier w panelu sterowania drukarki ustaw teksturę papieru odpowiadającą papierowi załadowanemu do zasobnika.	Przejdź do punktu 5.
<p>Etap 5 a Załaduj papier z nowego opakowania. Uwaga: Papier wchłonał wilgoć z powodu wysokiej wilgotności powietrza. Do chwili użycia papier należy przechowywać w oryginalnym opakowaniu. b Wyślij ponownie zadanie drukowania.</p> <p>Czy nieregularności wydruku nadal się pojawiają?</p>	Przejdź do punktu 6.	Problem został rozwiązany.
<p>Etap 6 Wymień zespół obrazujący, a następnie wyślij ponownie zadanie drukowania.</p> <p>Czy nieregularności wydruku nadal się pojawiają?</p>	Kontakt: obsługa klienta http://support.lexmark.com lub obsługa serwisowa.	Problem został rozwiązany.

Powtarzające się defekty wydruków

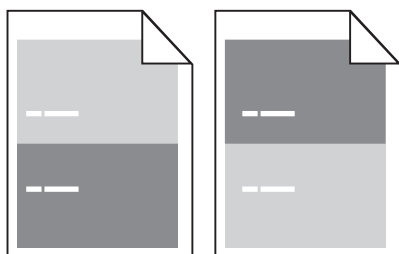

Działanie	Yes (Tak)	No (Nie)
<p>Etap 1 Zmierz odległość między defektami. Sprawdź, czy odległość między defektami jest równa:</p> <ul style="list-style-type: none"> • 97 mm • 47 mm • 38 mm <p>Czy odległość między defektami jest równa jednej z wymienionych wartości?</p>	Przejdź do punktu 2.	<p>1 Sprawdź, czy odległość między defektami jest równa 80 mm</p> <p>2 Zanotuj odległość, a następnie skontaktuj się z obsługą klienta pod adresem http://support.lexmark.com lub z obsługą serwisową.</p>

Działanie	Yes (Tak)	No (Nie)
<p>Etap 2 Wymień zespół obrazujący, a następnie wyślij ponownie zadanie drukowania.</p> <p>Czy nadal pojawiają się powtarzające się defekty?</p>	Skontaktuj się z obsługa klienta pod adresem http://support.lexmark.com lub z obsługą serwisową.	Problem został rozwiązany.

Wydruk jest zbyt ciemny

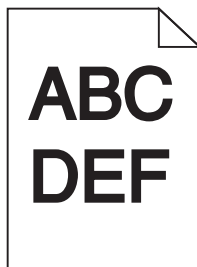

Działanie	Tak	Nie
<p>Etap 1 a W menu Jakość panelu sterowania drukarki zmniejsz intensywność toneru. Uwaga: Domyślnym ustawieniem fabrycznym jest 8. b Wyślij ponownie zadanie drukowania.</p> <p>Czy wydruk nadal jest zbyt ciemny?</p>	Przejdź do punktu 2.	Problem został rozwiązany.
<p>Etap 2 a W menu Papier w panelu sterowania drukarki ustaw typ, teksturę i gramaturę papieru odpowiadającą papierowi załadowanemu do zasobnika. b Wyślij ponownie zadanie drukowania.</p> <p>Czy dla zasobnika ustawiono typ, teksturę i gramaturę odpowiednie dla załadowanego papieru?</p>	Przejdź do punktu 3.	<p>Wykonaj co najmniej jedną spośród następujących czynności:</p> <ul style="list-style-type: none"> Zmień ustawienia typu, tekstury i gramatury papieru tak, aby odpowiadały papierowi załadowanemu do zasobnika. Zmień papier załadowany w zasobniku na taki, który odpowiada ustawieniom zasobnika dotyczącym typu, tekstury i gramatury.

Działanie	Tak	Nie
<p>Etap 3</p> <p>a W zależności od używanego systemu operacyjnego typ, teksturę i gramaturę papieru można ustawić za pomocą okna Preferencje drukowania lub Drukuj.</p> <p>b Wyślij ponownie zadanie drukowania.</p> <p>Czy wydruk nadal jest zbyt ciemny?</p>	Przejdź do punktu 4.	Problem został rozwiązany.
<p>Etap 4</p> <p>Sprawdź, czy papier załadowany do zasobnika jest szorstki lub ma fakturę.</p> <p>Czy drukujesz na szorstkim papierze lub papierze z fakturą?</p>	Przy użyciu panelu sterowania drukarki w menu Tekstura papieru zmień ustawienia tekstury, aby odpowiadały papierowi, na którym drukujesz.	Przejdź do punktu 5.
<p>Etap 5</p> <p>a Załaduj papier z nowego opakowania.</p> <p>Uwaga: Papier wchłonął wilgoć z powodu wysokiej wilgotności powietrza. Do chwili użycia papier należy przechowywać w oryginalnym opakowaniu.</p> <p>b Wyślij ponownie zadanie drukowania.</p> <p>Czy wydruk nadal jest zbyt ciemny?</p>	Przejdź do punktu 6.	Problem został rozwiązany.
<p>Etap 6</p> <p>Wymień zespół obrazujący, a następnie wyślij ponownie zadanie drukowania.</p> <p>Czy wydruk nadal jest zbyt ciemny?</p>	Kontakt: obsługa klienta .	Problem został rozwiązany.

Wydruk jest zbyt jasny

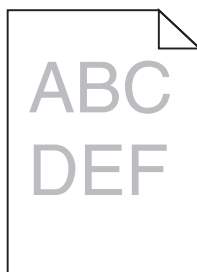

Działanie	Tak	Nie
<p>Etap 1</p> <p>a W menu Jakość panelu sterowania drukarki zwiększ intensywność toneru.</p> <p>Uwaga: Domyślnym ustawieniem fabrycznym jest 8.</p> <p>b Wyślij ponownie zadanie drukowania.</p> <p>Czy wydruk nadal jest zbyt jasny?</p>	Przejdź do punktu 2.	Problem został rozwiązany.

Działanie	Tak	Nie
<p>Etap 2</p> <p>W menu Papier w panelu sterowania drukarki ustaw typ, teksturę i gramaturę papieru odpowiadającą papierowi załadowanemu do zasobnika.</p> <p>Czy dla zasobnika ustawiono typ, teksturę i gramaturę odpowiednie dla załadowanego papieru?</p>	Przejdź do punktu 3.	Zmień ustawienia typu, tekstury i gramatury papieru tak, aby odpowiadały papierowi załadowanemu do zasobnika.
<p>Etap 3</p> <p>a W zależności od używanego systemu operacyjnego typ, teksturę i gramaturę papieru można ustawić za pomocą okna Preferencje drukowania lub Drukuj.</p> <p>b Wyślij ponownie zadanie drukowania.</p> <p>Czy wydruk nadal jest zbyt jasny?</p>	Przejdź do punktu 4.	Problem został rozwiązany.
<p>Etap 4</p> <p>Upewnij się, czy papier nie jest szorstki ani nie ma faktury.</p> <p>Czy drukujesz na szorstkim papierze lub papierze z fakturą?</p>	Przy użyciu panelu sterowania drukarki w menu Tekstura papieru zmień ustawienia tekstury, aby odpowiadały papierowi, na którym drukujesz.	przejdź do punktu 5.
<p>Etap 5</p> <p>a Załaduj papier z nowego opakowania.</p> <p>Uwaga: Papier wchłonał wilgoć z powodu wysokiej wilgotności powietrza. Do chwili użycia papier należy przechowywać w oryginalnym opakowaniu.</p> <p>b Wyślij ponownie zadanie drukowania.</p> <p>Czy wydruk nadal jest zbyt jasny?</p>	Przejdź do punktu 6.	Problem został rozwiązany.
<p>Etap 6</p> <p>a Rozprowadź toner w zespole obrazującym.</p> <ol style="list-style-type: none"> 1 Wymij kasetę z tonerem, a następnie wymij zestaw obrazujący. 2 Mocno potrząśnij zespołem obrazującym. <p>Ostrzeżenie — możliwość uszkodzenia: Nie należy wystawiać zespołu obrazującego na bezpośrednie działanie światła na dłużej niż 10 minut. Długotrwałe działanie światła może negatywnie wpłynąć na jakość wydruku.</p> <ol style="list-style-type: none"> 3 Załaduj zestaw obrazujący, a następnie kasetę. <p>b Wyślij ponownie zadanie drukowania.</p> <p>Czy wydruk nadal jest zbyt jasny?</p>	Przejdź do punktu 7.	Problem został rozwiązany.
<p>Etap 7</p> <p>Wymień zespół obrazujący, a następnie wyślij ponownie zadanie drukowania.</p> <p>Czy wydruk nadal jest zbyt jasny?</p>	Kontakt: obsługa klienta .	Problem został rozwiązany.

Krzywy wydruk

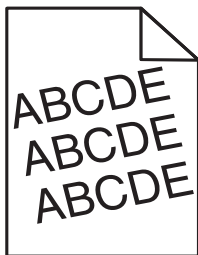

Działanie	Tak	Nie
<p>Etap 1</p> <p>a Ustaw prowadnice szerokości i długości w zasobniku zgodnie z rozmiarem załadowanego papieru.</p> <p>b Wyślij ponownie zadanie drukowania.</p> <p>Czy wydruk nadal jest przekrzywiony?</p>	Przejdź do punktu 2.	Problem został rozwiązany.
<p>Etap 2</p> <p>a Sprawdź, czy drukowanie odbywa się na papierze obsługiwanym przez zasobnik.</p> <p>b Wyślij ponownie zadanie drukowania.</p> <p>Czy wydruk nadal jest przekrzywiony?</p>	Kontakt: obsługa klienta .	Problem został rozwiązany.

Drukarka drukuje strony jednolicie czarne



Działanie	Tak	Nie
<p>Etap 1</p> <p>a Ponownie zainstaluj zestaw obrazujący.</p> <p>1 Wyjmij kasetę z tonerem, a następnie wyjmij zespół obrazujący.</p> <p>Ostrzeżenie — możliwość uszkodzenia: Nie należy wystawiać zespołu obrazującego na bezpośrednie działanie światła na dłużej niż 10 minut. Długotrwałe działanie światła może negatywnie wpłynąć na jakość wydruku.</p> <p>2 Załaduj zestaw obrazujący, a następnie kasetę.</p> <p>b Wyślij ponownie zadanie drukowania.</p> <p>Czy drukarka drukuje strony jednolicie czarne?</p>	Przejdź do punktu 2.	Problem został rozwiązany.

Działanie	Tak	Nie
<p>Etap 2 Wymień zespół obrazujący, a następnie wyślij ponownie zadanie drukowania.</p> <p>Czy drukarka drukuje strony jednolicie czarne?</p>	Kontakt: obsługa klienta .	Problem został rozwiązany.

Jakość wydruku na folii jest niska

Działanie	Tak	Nie
<p>Etap 1 W menu Papier w panelu sterowania drukarki ustaw typ papieru odpowiadający papierowi załadowanemu do zasobnika.</p> <p>Czy dla zasobnika typ papieru został ustawiony jako Folia?</p>	Przejdź do punktu 2.	Ustaw typ papieru na Folia.
<p>Etap 2 a Sprawdź, czy używany jest zalecany typ folii. b Wyślij ponownie zadanie drukowania.</p> <p>Czy jakość wydruku nadal jest niska?</p>	Kontakt: obsługa klienta .	Problem został rozwiązany.

Na wydrukach pojawiają się poziome smugi

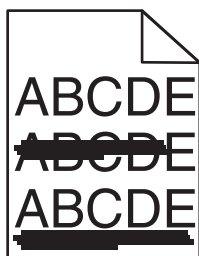

Działanie	Tak	Nie
<p>Etap 1 a W zależności od używanego systemu operacyjnego zasobnik lub podajnik można określić za pomocą okna Preferencje drukowania lub Drukuj. b Wyślij ponownie zadanie drukowania.</p> <p>Czy na wydrukach pojawiają się poziome smugi?</p>	Przejdź do punktu 2.	Problem został rozwiązany.
<p>Etap 2 W menu Papier w panelu sterowania drukarki ustaw typ i gramaturę papieru odpowiadającą papierowi załadowanemu do zasobnika.</p> <p>Czy ustawienia typu i gramatury papieru odpowiadają typowi i gramaturze papieru załadowanego do zasobnika?</p>	Przejdź do punktu 3.	Zmień ustawienia typu i gramatury papieru tak, aby odpowiadały papierowi załadowanemu do zasobnika.

Działanie	Tak	Nie
<p>Etap 3</p> <p>a Załaduj papier z nowego opakowania.</p> <p>Uwaga: Papier wchłonał wilgoć z powodu wysokiej wilgotności powietrza. Do chwili użycia papier należy przechowywać w oryginalnym opakowaniu.</p> <p>b Wyślij ponownie zadanie drukowania.</p> <p>Czy na wydrukach pojawiają się poziome smugi?</p>	Przejdź do punktu 4.	Problem został rozwiązany.
<p>Etap 4</p> <p>a Ponownie zainstaluj zestaw obrazujący.</p> <p>1 Wyjmij kasetę z tonerem, a następnie wyjmij zespół obrazujący.</p> <p>Ostrzeżenie — możliwość uszkodzenia: Nie należy wystawiać zespołu obrazującego na bezpośrednie działanie światła na dłużej niż 10 minut. Długotrwałe działanie światła może negatywnie wpłynąć na jakość wydruku.</p> <p>2 Załaduj zestaw obrazujący, a następnie kasetę.</p> <p>b Wyślij ponownie zadanie drukowania.</p> <p>Czy na wydrukach pojawiają się poziome smugi?</p>	Przejdź do punktu 5.	Problem został rozwiązany.
<p>Etap 5</p> <p>Wymień zespół obrazujący, a następnie wyślij ponownie zadanie drukowania.</p> <p>Czy na wydrukach pojawiają się poziome smugi?</p>	Kontakt: obsługa klienta .	Problem został rozwiązany.

Na wydrukach pojawiają się pionowe smugi

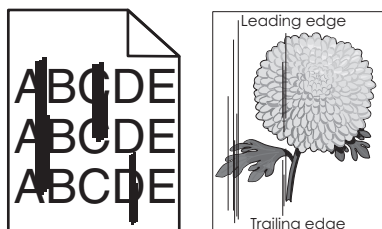

Działanie	Tak	Nie
<p>Etap 1</p> <p>a W zależności od używanego systemu operacyjnego typ, teksturę i gramaturę papieru można ustawić za pomocą okna Preferencje drukowania lub Drukuj.</p> <p>b Wyślij ponownie zadanie drukowania.</p> <p>Czy na wydrukach pojawiają się pionowe smugi?</p>	Przejdź do punktu 2.	Problem został rozwiązany.

Działanie	Tak	Nie
<p>Etap 2</p> <p>W menu Papier w panelu sterowania drukarki ustaw teksturę, typ i gramaturę papieru odpowiadającą papierowi załadowanemu do zasobnika.</p> <p>Czy ustawienia tekstury, typu i gramatury papieru odpowiadają teksturze, typowi i gramaturze papieru załadowanego do zasobnika?</p>	Przejdź do punktu 3.	<p>Wykonaj co najmniej jedną spośród następujących czynności:</p> <ul style="list-style-type: none"> • Zmień ustawienia tekstury, typu i gramatury papieru tak, aby odpowiadały papierowi załadowanemu do zasobnika. • Zmień papier załadowany w zasobniku na taki, który odpowiada ustawieniom zasobnika dotyczącym tekstury, typu i gramatury.
<p>Etap 3</p> <p>a Załaduj papier z nowego opakowania.</p> <p>Uwaga: Papier wchłonał wilgoć z powodu wysokiej wilgotności powietrza. Do chwili użycia papier należy przechowywać w oryginalnym opakowaniu.</p> <p>b Wyślij ponownie zadanie drukowania.</p> <p>Czy na wydrukach pojawiają się pionowe smugi?</p>	Przejdź do punktu 4.	Problem został rozwiązany.
<p>Etap 4</p> <p>a Ponownie zainstaluj zestaw obrazujący.</p> <p>1 Wyjmij kasetę z tonerem, a następnie wyjmij zespół obrazujący.</p> <p>Ostrzeżenie — możliwość uszkodzenia: Nie należy wystawiać zespołu obrazującego na bezpośrednie działanie światła na dłużej niż 10 minut. Długotrwałe działanie światła może negatywnie wpłynąć na jakość wydruku.</p> <p>2 Załaduj zestaw obrazujący, a następnie kasetę.</p> <p>b Wyślij ponownie zadanie drukowania.</p> <p>Czy na wydrukach pojawiają się pionowe smugi?</p>	Przejdź do punktu 5.	Problem został rozwiązany.
<p>Etap 5</p> <p>Wymień zespół obrazujący, a następnie wyślij ponownie zadanie drukowania.</p> <p>Czy na wydrukach pojawiają się pionowe smugi?</p>	Kontakt: obsługa klienta http://support.lexmark.com lub obsługa serwisowa.	Problem został rozwiązany.

Na wydrukach pojawiają się poziome puste miejsca

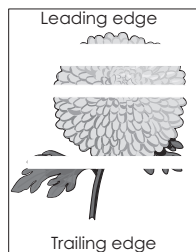

Działanie	Tak	Nie
<p>Etap 1</p> <p>a Sprawdź, czy w używanym programie ustawiony jest prawidłowy wzorzec wypełnienia.</p> <p>b Wyślij ponownie zadanie drukowania.</p> <p>Czy na wydrukach pojawiają się poziome puste miejsca?</p>	Przejdź do punktu 2.	Problem został rozwiązany.
<p>Etap 2</p> <p>a Załaduj do wskazanego zasobnika lub podajnika papier zalecanego typu.</p> <p>b Wyślij ponownie zadanie drukowania.</p> <p>Czy na wydrukach pojawiają się poziome puste miejsca?</p>	Przejdź do punktu 3.	Problem został rozwiązany.
<p>Etap 3</p> <p>a Rozprowadź toner w zespole obrazującym.</p> <p>1 Wyjmij kasetę z tonerem, a następnie wyjmij zespół obrazujący.</p> <p>2 Mocno potrząśnij zespołem obrazującym.</p> <p>Ostrzeżenie — możliwość uszkodzenia: Nie należy wystawiać zespołu obrazującego na bezpośrednie działanie światła na dłużej niż 10 minut. Długotrwałe działanie światła może negatywnie wpłynąć na jakość wydruku.</p> <p>3 Ponownie załaduj zespół obrazujący, a następnie kasetę.</p> <p>b Wyślij ponownie zadanie drukowania.</p> <p>Czy na wydrukach pojawiają się poziome puste miejsca?</p>	Przejdź do punktu 4.	Problem został rozwiązany.
<p>Etap 4</p> <p>Wymień zespół obrazujący, a następnie wyślij ponownie zadanie drukowania.</p> <p>Czy na wydrukach pojawiają się poziome puste miejsca?</p>	Kontakt: obsługa klienta .	Problem został rozwiązany.

Na wydrukach pojawiają się pionowe puste miejsca

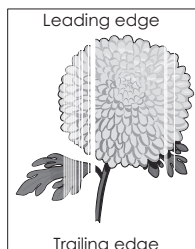

Działanie	Tak	Nie
<p>Etap 1</p> <p>a Sprawdź, czy w używanym programie ustawiony jest prawidłowy wzorzec wypełnienia.</p> <p>b Wyślij ponownie zadanie drukowania.</p> <p>Czy na wydrukach pojawiają się pionowe puste miejsca?</p>	Przejdź do punktu 2.	Problem został rozwiązany.
<p>Etap 2</p> <p>a W menu Papier w panelu sterowania drukarki ustaw typ i gramaturę papieru odpowiadające papierowi załadowanemu do zasobnika.</p> <p>b Wyślij ponownie zadanie drukowania.</p> <p>Czy na wydrukach pojawiają się pionowe puste miejsca?</p>	Przejdź do punktu 3.	Problem został rozwiązany.
<p>Etap 3</p> <p>Sprawdź, czy używany jest zalecany typ papieru.</p> <p>a Załaduj do wskazanego zasobnika lub podajnika papier zalecanego typu.</p> <p>b Wyślij ponownie zadanie drukowania.</p> <p>Czy na wydrukach pojawiają się pionowe puste miejsca?</p>	Przejdź do punktu 4.	Problem został rozwiązany.
<p>Etap 4</p> <p>a Rozprowadź toner w zespole obrazującym.</p> <ol style="list-style-type: none"> 1 Wyjmij kasetę z tonerem, a następnie wyjmij zespół obrazujący. 2 Mocno potrząśnij zespołem obrazującym. <p>Ostrzeżenie — możliwość uszkodzenia: Nie należy wystawiać zespołu obrazującego na bezpośrednie działanie światła na dłużej niż 10 minut. Długotrwałe działanie światła może negatywnie wpłynąć na jakość wydruku.</p> <ol style="list-style-type: none"> 3 Ponownie załaduj zespół obrazujący, a następnie kasetę. <p>b Wyślij ponownie zadanie drukowania.</p> <p>Czy na wydrukach pojawiają się pionowe puste miejsca?</p>	<p>Kontakt obsługa klienta.</p> <p>Uwaga: Moduł skanera laserowego może być uszkodzony.</p>	Problem został rozwiązany.

Na wydrukach pojawiają się plamki toneru

Działanie	Tak	Nie
Wymień zespół obrazujący, a następnie wyślij ponownie zadanie drukowania. Czy na wydrukach pojawiają się plamki toneru?	Kontakt: obsługa klienta .	Problem został rozwiązany.

Nierówna gęstość wydruku

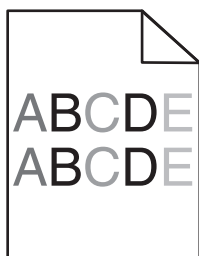

Działanie	Tak	Nie
Wymień zespół obrazujący, a następnie wyślij ponownie zadanie drukowania. Czy gęstość wydruku jest nierówna?	Kontakt: obsługa klienta .	Problem został rozwiązany.

Nie można uzyskać połączenia z wbudowanym serwerem WWW

Działanie	Tak	Nie
Etap 1 a Włącz drukarkę. b Uruchom przeglądarkę sieci Web, a następnie wpisz adres IP drukarki. c Naciśnij klawisz Enter . Czy wbudowany serwer WWW uruchamia się?	Problem został rozwiązany.	Przejdź do punktu 2.

Działanie	Tak	Nie
<p>Etap 2</p> <p>Upewnij się, że adres IP drukarki jest poprawny.</p> <p>a Wyświetl adres IP drukarki:</p> <ul style="list-style-type: none"> • W sekcji TCP/IP w menu Sieć/porty • Na wydrukowanej stronie konfiguracji sieci lub stronie ustawień menu — w sekcji TCP/IP <p>Uwaga: Adres IP ma postać czterech liczb oddzielonych kropkami, na przykład 123.123.123.123.</p> <p>b Uruchom przeglądarkę sieci Web, a następnie wpisz adres IP.</p> <p>Uwaga: W zależności od ustawień sieci konieczne może być wprowadzenie „https://” zamiast „http://” przed adresem IP drukarki, aby uzyskać dostęp do wbudowanego serwera WWW.</p> <p>c Naciśnij klawisz Enter.</p> <p>Czy wbudowany serwer WWW uruchamia się?</p>	<p>Problem został rozwiązany.</p>	<p>Przejdź do punktu 3.</p>
<p>Etap 3</p> <p>Sprawdź, czy sieć działa.</p> <p>a Wydrukuj stronę z konfiguracją sieci.</p> <p>b Sprawdź w pierwszej sekcji strony z informacjami na temat konfiguracji sieci, czy stan drukarki to Podłączona.</p> <p>Uwaga: Jeśli stan ma wartość Niepodłączona, może to oznaczać, że połączenie zostało przerwane lub jest uszkodzony kabel sieciowy. Skontaktuj się z administratorem systemu w celu rozwiązania problemu, a następnie wydrukuj kolejną stronę konfiguracji sieci.</p> <p>c Uruchom przeglądarkę sieci Web, a następnie wpisz adres IP drukarki.</p> <p>d Naciśnij klawisz Enter.</p> <p>Czy wbudowany serwer WWW uruchamia się?</p>	<p>Problem został rozwiązany.</p>	<p>Przejdź do punktu 4.</p>
<p>Etap 4</p> <p>Sprawdź, czy kable są prawidłowo podłączone do drukarki i serwera druku.</p> <p>a Podłącz kable prawidłowo. Więcej informacji na ten temat można znaleźć w dokumentacji instalacyjnej dostarczonej z drukarką.</p> <p>b Uruchom przeglądarkę sieci Web, a następnie wpisz adres IP drukarki.</p> <p>c Naciśnij klawisz Enter.</p> <p>Czy wbudowany serwer WWW uruchamia się?</p>	<p>Problem został rozwiązany.</p>	<p>Przejdź do punktu 5.</p>
<p>Etap 5</p> <p>Tymczasowo wyłącz serwery proxy sieci Web.</p> <p>Serwery proxy mogą blokować lub uniemożliwiać dostęp do pewnych stron internetowych, włącznie z aplikacją Embedded Web Server.</p> <p>Czy wbudowany serwer WWW uruchamia się?</p>	<p>Problem został rozwiązany.</p>	<p>Skontaktuj się z administratorem systemu.</p>

Kontakt z obsługą klienta

Przed skontaktowaniem się z obsługą klienta upewnij się, że masz następujące informacje:

- Problem z drukarką
- Komunikat o błędzie
- Typ modelu drukarki i numer seryjny

Przejdź pod adres <http://support.lexmark.com>, aby otrzymać wsparcie za pośrednictwem wiadomości e-mail lub czatu albo przejrzeć bibliotekę podręczników, dokumentacji wsparcia, sterowników i pozostałych plików do pobrania.

Dostępne jest również telefoniczne wsparcie techniczne. W Stanach Zjednoczonych lub Kanadzie można się kontaktować pod numerem telefonu 1--800--539--6275. Jeśli przebywasz w innym kraju lub regionie, przejdź pod adres <http://support.lexmark.com>.

Oświadczenia

Informacje o produkcie

Nazwa produktu:

Lexmark M1140+

Typ urządzenia:

4514

Modele:

539

Informacje o wydaniu

Czerwiec 2017

Niniejsze oświadczenie nie ma zastosowania w krajach, w których podobne postanowienia są niezgodne z obowiązującym prawem: FIRMA LEXMARK INTERNATIONAL, INC. DOSTARCZA TĘ PUBLIKACJĘ „W STANIE, W JAKIM SIĘ ZNAJDUJE”, BEZ JAKICHKOLWIEK WYRAŻNYCH LUB DOMNIEMANYCH RĘKOJMI I GWARANCJI, W TYM BEZ DOMNIEMANYCH GWARANCJI PRZYDATNOŚCI HANDLOWEJ I UŻYTECZNOŚCI DO OKREŚLONYCH CELÓW. W niektórych krajach wykluczenie gwarancji wyraźnych lub domniemanych w przypadku określonych transakcji jest niedozwolone, dlatego to oświadczenie może nie dotyczyć wszystkich użytkowników.

Niniejsza publikacja może zawierać nieścisłości techniczne lub błędy drukarskie. Przedstawione informacje podlegają okresowym zmianom; zmiany te będą uwzględniane w kolejnych wydaniach. Udoskonalenia lub zmiany opisanych tutaj produktów lub programów mogą być wprowadzane w dowolnym czasie.

Znajdujące się w niniejszej publikacji odnośniki do produktów, programów lub usług nie oznaczają, że ich producent zamierza udostępnić je we wszystkich krajach, w których działa. Umieszczenie odnośnika do produktu, programu lub usługi nie oznacza, że dozwolone jest używanie wyłącznie tego produktu, programu lub usługi. Zamiast tego produktu, programu lub usługi można użyć funkcjonalnie równoważnego zamiennika, pod warunkiem jednak, że nie narusza to niczyjej własności intelektualnej. Ocena i testowanie współdziałania z innymi produktami, programami lub usługami, poza jawnie wymienionymi przez wytwórcę, odbywa się na odpowiedzialność użytkownika.

Pomoc techniczną firmy Lexmark można uzyskać w witrynie <http://support.lexmark.com>.

Informacje o materiałach eksploatacyjnych oraz pliki do pobrania można znaleźć w witrynie www.lexmark.com.

© 2014 Lexmark International, Inc.

Wszelkie prawa zastrzeżone.

GOVERNMENT END USERS

The Software Program and any related documentation are "Commercial Items," as that term is defined in 48 C.F.R. 2.101, "Computer Software" and "Commercial Computer Software Documentation," as such terms are used in 48 C.F.R. 12.212 or 48 C.F.R. 227.7202, as applicable. Consistent with 48 C.F.R. 12.212 or 48 C.F.R.

227.7202-1 through 227.7207-4, as applicable, the Commercial Computer Software and Commercial Software Documentation are licensed to the U.S. Government end users (a) only as Commercial Items and (b) with only those rights as are granted to all other end users pursuant to the terms and conditions herein.

Znaki towarowe

Lexmark, logo Lexmark, MarkNet oraz MarkVision są znakami towarowymi lub zastrzeżonymi znakami towarowymi firmy Lexmark International, Inc. w Stanach Zjednoczonych i/lub innych krajach.

Google Cloud Print jest znakiem towarowym firmy Google Inc.

Mac oraz logo Mac są znakami towarowymi firmy Apple Inc. zastrzeżonymi w Stanach Zjednoczonych i innych krajach.

Microsoft i Windows są zastrzeżonymi znakami towarowymi lub znakami towarowymi grupy przedsiębiorstw Microsoft w USA i innych krajach.

Mopria®, logo Mopria® oraz logo Mopria® Alliance są zastrzeżonymi znakami towarowymi i usługowymi firmy Mopria Alliance, Inc. w Stanach Zjednoczonych i innych krajach. Niedozwolone wykorzystanie jest surowo zabronione.

PCL® jest zastrzeżonym znakiem towarowym firmy Hewlett-Packard. PCL jest oznaczeniem firmy Hewlett-Packard dla zestawu poleceń (języka) i funkcji stosowanych w drukarkach tej firmy. Ta drukarka została zaprojektowana w taki sposób, aby była zgodna z językiem PCL. Oznacza to, że ta drukarka rozpoznaje polecenia języka PCL używane w różnych aplikacjach i emuluje funkcje odpowiadające tym poleceniom.

PostScript jest zastrzeżonym znakiem towarowym firmy Adobe Systems Incorporated w Stanach Zjednoczonych i/lub w innych krajach.

Poniższe nazwy są znakami towarowymi lub zastrzeżonymi znakami towarowymi wymienionych firm:

Albertus	The Monotype Corporation plc
Antique Olive	Monsieur Marcel OLIVE
Apple-Chancery	Apple Computer, Inc.
Arial	The Monotype Corporation plc
CG Times	Oparta na czcionce Times New Roman, na którą licencji udzieliła firma Monotype Corporation plc, jest produktem firmy Agfa Corporation
Chicago	Apple Computer, Inc.
Clarendon	Linotype-Hell AG i/lub podmioty zależne
Eurostile	Nebiolo
Geneva	Apple Computer, Inc.
GillSans	The Monotype Corporation plc
Helvetica	Linotype-Hell AG i/lub podmioty zależne
Hoefler	Jonathan Hoefler Type Foundry
ITC Avant Garde Gothic	International Typeface Corporation
ITC Bookman	International Typeface Corporation
ITC Mona Lisa	International Typeface Corporation
ITC Zapf Chancery	International Typeface Corporation

Joanna	The Monotype Corporation plc
Marigold	Arthur Baker
Monaco	Apple Computer, Inc.
New York	Apple Computer, Inc.
Oxford	Arthur Baker
Palatino	Linotype-Hell AG i/lub podmioty zależne
Stempel Garamond	Linotype-Hell AG i/lub podmioty zależne
Taffy	Agfa Corporation
Times New Roman	The Monotype Corporation plc
Univers	Linotype-Hell AG i/lub podmioty zależne

Wszystkie pozostałe znaki towarowe są własnością odpowiednich firm.

Nazwa i logo AirPrint stanowią znaki towarowe firmy Apple Inc.

Informacje dotyczące licencji

Wszystkie informacje dotyczące licencji związane z tym produktem można znaleźć w katalogu głównym dysku CD z dokumentacją.

Poziomy emisji hałasu

Poniższe pomiary wykonane zostały zgodnie z normą ISO 7779 i zgłoszone zgodnie z normą ISO 9296.

Uwaga: Niektóre tryby mogą nie dotyczyć tego produktu.

Średnie ciśnienie akustyczne w odległości 1 metra, dBA	
Drukowanie	54 dBA
Gotowa	15

Wartości mogą ulec zmianie. Aktualne wartości można znaleźć na stronie www.lexmark.com.

Dyrektywa WEEE dotycząca zużytego sprzętu elektrycznego i elektronicznego



Symbol WEEE stosuje się do oznaczania produktów elektronicznych, które w krajach Unii Europejskiej podlegają specjalnym programom i procedurom recyklingu. Zachęcamy do recyklingu naszych produktów.

W razie dalszych pytań dotyczących opcji recyklingu należy odwiedzić witrynę sieci Web firmy Lexmark pod adresem www.lexmark.com, aby uzyskać numer telefonu do lokalnego biura sprzedaży.

India E-Waste notice

This product complies with the India E-Waste (Management and Handling) Rules, 2011, which prohibit use of lead, mercury, hexavalent chromium, polybrominated biphenyls, or polybrominated diphenyl ethers in concentrations exceeding 0.1% by weight and 0.01% by weight for cadmium, except for the exemption set in Schedule II of the Rules.

Wyrzucanie produktów

Nie należy wyrzucać drukarki ani materiałów eksploatacyjnych w taki sam sposób, jak odpadów domowych. Informacji na temat możliwości wyrzucania i recyklingu należy zasięgnąć u lokalnych władz.

Ostrzeżenie o podatności na ładunki elektrostatyczne



Symbol ten służy do oznaczenia podzespołów podatnych na działanie ładunków elektrostatycznych. Nie należy dotykać obszarów oznaczonych tym symbolem bez uprzedniego dotknięcia metalowej powierzchni znajdującej się z dala od symbolu.

ENERGY STAR

Każdy produkt firmy Lexmark oznaczony symbolem ENERGY STAR na samym produkcie lub na ekranie rozruchowym posiada certyfikat zgodności z wymogami programu ENERGY STAR amerykańskiej Agencji Ochrony Środowiska (EPA) zgodnie z konfiguracją ustaloną w czasie wysyłki przez firmę Lexmark.



Informacje o temperaturze

Temperatura otoczenia podczas pracy	Od 16°C do 32°C (od 60°F do 90°F)
Temperatura podczas transportu	Od -40 do 43,3°C (od -40 do 110°F)

Temperatura i wilgotność względna podczas transportu	Od +2 do +35°C (od +34 do +95°F) Od 8 do 80% wilgotności względnej
--	---

Oświadczenie dotyczące lasera

Drukarka ma certyfikat zgodności z wymaganiami normy amerykańskiej DHHS-21 CFR, rozdział I, podrozdział J, dla urządzeń laserowych klasy I (1) i certyfikat zgodności z wymaganiami obowiązującej w innych krajach normy IEC 60825-1 dla urządzeń laserowych klasy I (1). 2014.

Urządzenia laserowe klasy I nie są uważane za niebezpieczne. Drukarka zawiera wewnętrzny laser klasy IIIb (3b), który jest 12-miliwatowym laserem z arsenku galu działającym w zakresie długości fal od 655 do 675 nanometrów. Laser i drukarka są tak zaprojektowane, aby nigdy podczas normalnego działania, konserwacji lub zalecanych warunków serwisowych żaden człowiek nie był narażony na promieniowanie laserowe powyżej poziomu klasy I.

Naklejka z informacjami o laserze

Na drukarce może być umieszczona naklejka informująca o laserze, jak pokazano na rysunku:

DANGER - Invisible laser radiation when cartridges are removed and interlock defeated. Avoid exposure to laser beam.
 PERIGO - Radiação a laser invisível será liberada se os cartuchos forem removidos e o lacre rompido. Evite a exposição aos feixes de laser.
 Opasnost - Nevidljivo lasersko zračenje kada su kasete uklonjene i poništena sigurnosna veza. Izbjegavati izlaganje zracima.
 NEBEZPEČÍ - Když jsou vyjmuty kazety a je odblokována pojistka, ze zařízení je vysíláno neviditelné laserové záření. Nevystavujte se působení laserového paprsku.
 FARE - Usynlig laserstrålning, när patroner fjernes, og spærreanordningen er slået fra. Undgå at blive udsat for laserstrålen.
 GEVAAR - Onzichtbare laserstraling wanneer cartridges worden verwijderd en een vergrendeling wordt genegeerd. Voorkom blootstelling aan de laser.
 DANGER - Rayonnements laser invisibles lors du retrait des cartouches et du déverrouillage des loquets. Éviter toute exposition au rayon laser.
 VAARA - Näkymätöntä lasersäteilyä on varottava, kun värikasetit on poistettu ja lukitus on auki. Vältä lasersäteelle altistumista.
 GEFAHR - Unsichtbare Laserstrahlung beim Herausnehmen von Druckkassetten und offener Sicherheitssperre. Laserstrahl meiden.
 ΚΙΝΔΥΝΟΣ - Έκλυση αόρατης ακτινοβολίας laser κατά την αφαίρεση των κασετών και την απασφάλιση της μανδάλωσης. Αποφεύγετε την έκθεση στην ακτινοβολία laser.
 VESZÉLY - Nem látható lézersugárzás fordulhat elő a patronok eltávolításakor és a zárószervezet felbontásakor. Kerülje a lézersugárnak való kitettséget.
 PERICOLO - Emissione di radiazioni laser invisibili durante la rimozione delle cartucce e del blocco. Evitare l'esposizione al raggio laser.
 FARE - Usynlig laserstrålning när kassetten tas ut og sperren er satt ut av spill. Unngå eksponering for laserstrålen.
 NIEBEZPIECZENSTWO - niewidzialne promieniowanie laserowe podczas usuwania kaset i blokady. Należy unikać naświetlenia promieniem lasera.
 ОПАСНО! Невидимое лазерное излучение при извлеченных картриджах и снятии блокировки. Избегайте воздействия лазерных лучей.
 Pozor - Nebezpečnostvo neviditeľného laserového žiarenia pri odobratých kazetách a odblokovanej poistke. Nevystavujte sa lúčom.
 PELIGRO: Se producen radiaciones láser invisibles al extraer los cartuchos con el interbloqueo desactivado. Evite la exposición al haz de láser.
 FARA - Osynlig laserstrålning när patroner tas ur och spärrmekanismen är upphävd. Undvik exponering för laserstrålen.
 危険 - 当移除碳粉盒及互锁失效时会产生看不见的激光辐射, 请避免暴露在激光光束下。
 危険 - 移除碳粉匣與安全連續開關失效時會產生看不見的雷射輻射。請避免暴露在雷射光束下。
 危険 - カートリッジが取り外され、内部ロックが無効になると、見えないレーザー光が放射されます。このレーザー光に当たらないようにしてください。

Zużycie energii

Pobór mocy przez produkt

W poniższej tabeli przedstawiono charakterystyki poboru mocy przez produkt.

Uwaga: Niektóre tryby mogą nie dotyczyć tego produktu.

Tryb	Opis	Pobór mocy (W)
Drukowanie	Urządzenie tworzy wydruk z elektronicznych informacji wejściowych.	520 (druk jednostronny), 340 (druk dwustronny)
Kopiuuj	Urządzenie tworzy wydruk z oryginałów dokumentów w postaci dokumentów drukowanych.	ND
Skanuj	Urządzenie skanuje dokumenty drukowane.	ND
Gotowa	Urządzenie oczekuje na zadanie drukowania.	7
tryb czuwania	Urządzenie znajduje się w trybie oszczędzania energii.	3
Tryb hibernacji	Urządzenie znajduje się w trybie zaawansowanego oszczędzania energii.	0,5
Wyłączone	Urządzenie jest podłączone do gniazda elektrycznego, ale przełącznik zasilania jest wyłączony.	0,0

Wielkości poboru mocy podane w powyższej tabeli są wartościami uśrednionymi w czasie. Chwilowy pobór mocy może być znacznie większy niż wartość średnia.

Wartości mogą ulec zmianie. Aktualne wartości można znaleźć na stronie www.lexmark.com.

Tryb czuwania

W drukarce dostępny jest tryb oszczędzania energii nazywany *trybem czuwania*. Tryb czuwania zmniejsza zużycie energii przez obniżenie poboru mocy w przedłużonych okresach bezczynności urządzenia. Tryb czuwania jest włączany automatycznie, jeśli produkt nie jest używany przez określony czas zwany *limitem czasu trybu czuwania*.

Domyślne ustawienie fabryczne limitu czasu trybu czuwania dla tego produktu (w minutach):	20
---	----

Limit czasu trybu czuwania można zmieniać w przedziale od 1 minuty do 120 minut za pomocą menu konfiguracji. Ustawienie niskiej wartości limitu czasu trybu czuwania przyczynia się do ograniczenia zużycia energii elektrycznej, jednak może być przyczyną wydłużenia czasu reakcji produktu. Ustawienie wysokiej wartości limitu czasu trybu czuwania umożliwia uzyskanie krótkiego czasu reakcji, jednak jest związane z większym zużyciem energii elektrycznej.

tryb hibernacji

To urządzenie umożliwia pracę w trybie bardzo niskiego poboru energii o nazwie *Tryb hibernacji*. Gdy urządzenie jest w trybie hibernacji, wszystkie inne systemy i urządzenia są bezpiecznie wyłączone.

Tryb hibernacji można włączyć, stosując jedną z następujących metod:

- Przy użyciu limitu czasu hibernacji
- Przy użyciu opcji Zarządzanie trybami zasilania
- Przy użyciu przycisku czuwania/hibernacji

Fabryczne ustawienie domyślne limity czasu hibernacji tego urządzenia we wszystkich krajach i regionach	3 dni
---	-------

Czas mierzony od zakończenia zadania drukowania, po upływie którego drukarka przechodzi do trybu hibernacji, można ustawić w zakresie od jednej godziny do jednego miesiąca.

Tryb wyłączenia

Jeśli to urządzenie jest wyposażone w tryb wyłączenia, który wciąż pobiera niewielką ilość mocy, aby całkowicie zatrzymać pobór mocy, należy odłączyć przewód zasilający z gniazda elektrycznego.

Całkowite zużycie energii

Czasami pomocne jest obliczenie całkowitego zużycia energii przez urządzenie. Ponieważ pobór mocy wyrażany jest w watach, aby obliczyć zużycie energii, należy pomnożyć pobór mocy przez czas pracy urządzenia w każdym z trybów. Całkowite zużycie energii jest sumą zużycia energii w poszczególnych trybach.

Zgodność z dyrektywami Wspólnoty Europejskiej

Ten produkt spełnia wymagania ochronne dyrektyw 2014/30/UE, 2014/35/UE, 2009/125/UE i 2011/65/UE Rady Wspólnoty Europejskiej dotyczących dostosowania i harmonizacji przepisów państw członkowskich w zakresie zgodności elektromagnetycznej, bezpieczeństwa sprzętu elektrycznego przeznaczonego do pracy w określonym zakresie napięć, ekologicznej konstrukcji produktów związanych ze zużyciem energii, a także ograniczeń związanych ze stosowaniem niektórych substancji niebezpiecznych w urządzeniach elektrycznych i elektronicznych.

Producentem urządzeń jest: Lexmark International, Inc., 740 West New Circle Road, Lexington, KY, 40550 USA. Autoryzowanym przedstawicielem jest: Lexmark International Technology Hungária Kft., 8 Lechner Ódön fasor, Millennium Tower III, 1095 Budapeszt, WĘGRY. Deklaracja zgodności z wymaganiami dyrektyw jest dostępna na życzenie u autoryzowanego przedstawiciela lub pod adresem www.lexmark.com/en_us/about/regulatory-compliance/european-union-declaration-of-conformity.html

Niniejszy produkt spełnia ograniczenia dla klasy B norm EN 55022 i EN 55032 oraz wymagania dotyczące bezpieczeństwa normy EN 60950-1.

Patent acknowledgment

The use of this product or service is subject to the reasonable, non-discriminatory terms in the Intellectual Property Rights (IPR) Disclosure of Certicom Corp. at the IETF for Elliptic Curve Cryptography (ECC) Cipher Suites for Transport Layer Security (TLS) implemented in the product or service.

The use of this product or service is subject to the reasonable, non-discriminatory terms in the Intellectual Property Rights (IPR) Disclosure of Certicom Corp. at the IETF for TLS Elliptic Curve Cipher Suites with SHA-256/382 and AES Galois Counter Mode (GCM) implemented in the product or service.

The use of this product or service is subject to the reasonable, non-discriminatory terms in the Intellectual Property Rights (IPR) Disclosure of Certicom Corp. at the IETF for TLS Suite B Profile for Transport Layer Security (TLS) implemented in the product or service.

The use of this product or service is subject to the reasonable, non-discriminatory terms in the Intellectual Property Rights (IPR) Disclosure of Certicom Corp. at the IETF for Addition of the Camellia Cipher Suites to Transport Layer Security (TLS) implemented in the product or service.

The use of certain patents in this product or service is subject to the reasonable, non-discriminatory terms in the Intellectual Property Rights (IPR) Disclosure of Certicom Corp. at the IETF for AES-CCM ECC Cipher Suites for TLS implemented in the product or service.

The use of this product or service is subject to the reasonable, non-discriminatory terms in the Intellectual Property Rights (IPR) Disclosure of Certicom Corp. at the IETF for IKE and IKEv2 Authentication Using the Elliptic Curve Digital Signature Algorithm (ECDSA) implemented in the product or service.

The use of this product or service is subject to the reasonable, non-discriminatory terms in the Intellectual Property Rights (IPR) Disclosure of Certicom Corp. at the IETF for Suite B Cryptographic Suites for IPsec implemented in the product or service.

The use of this product or service is subject to the reasonable, non-discriminatory terms in the Intellectual Property Rights (IPR) Disclosure of Certicom Corp. at the IETF for Algorithms for Internet Key Exchange version 1 (IKEv1) implemented in the product or service.

Indeks

- [
[typ materiału] innego
producenta niż Lexmark, patrz
Podręcznik użytkownika
[33.xy] 129
- A**
AirPrint
korzystanie 48
Aktywnej karta sieciowa,
menu 61
anulowanie zadania drukowania
z komputera 50
z panelu operacyjnego
drukarki 49
AppleTalk, menu 69
- B**
bezpieczeństwo drukarki
Informacje na następujące
tematy: 100
Bezprzewodowy, menu 62
Bęben prawie pusty [84.xy] 125
Bęben pusty [84.xy] 125
blokada zabezpieczająca 99
Błąd oprogramowania sieci [x]
[54] 129
Błąd oprogramowania sieci
standardowej [54] 134
Błąd parowania kasety i bębna
[41.xy] 122
- C**
części
korzystanie z oryginalnych
materiałów firmy
Lexmark 103
sprawdzanie stanu 102
czyszczenie
wnętrze drukarki 101
zewnętrzna obudowa
drukarki 101
czyszczenie drukarki 101
- D**
dane poufne
informacje na temat
zabezpieczania 100
Dodatkowa karta
instalowanie 14
dodawanie opcji sprzętowych
sterownik drukarki 19
dodawanie opcji wewnętrznych
sterownik drukarki 19
dokumenty, drukowanie
z komputera 47
Domyślne źródło, menu 51
dostępne wewnętrzne elementy
opcjonalne 13
dostosowywanie Trybu
uśpienia 96
drukarka
konfiguracji 9
minimalne odstępy 8
przenoszenie 8, 108
transport 109
wybór miejsca 8
drukarka drukuje puste
strony 147
Drukarka wymagała ponownego
uruchomienia. Ostatnie zadanie
może być niezakończone. 131
drukarka, rozwiązywanie
podstawowych problemów 136
drukowanie
lista katalogów 49
lista wzorców czcionek 49
strona konfiguracji sieci 23
strona z ustawieniami menu 22
z komputera 47
z urządzenia
przenośnego 48, 49
Drukowanie poufne, menu 71
drukowanie strony konfiguracji
sieci 23
drukowanie, rozwiązywanie
problemów
drukowane znaki są
nieprawidłowe 145
drukowanie jest powolne 143
Duże zadania nie są
sortowane 146
- funkcja łączenia zasobników
nie działa 145
nieprawidłowe marginesy na
wydrukach 151
papier często się zacina 140
wydruk jest nieprawidłowo
dzielony na strony 146
wydruk zadania na
niewłaściwym papierze 144
wydruk zadania na nośniku
pochodzącym z
niewłaściwego zasobnika 144
zacięte strony nie są
drukowane ponownie 141
zadania drukowania trwają
dłużej niż oczekiwano 143
zadania nie są drukowane 142
zwijanie się papieru 152
Dziennik audytu
bezpieczeństwa, menu 71
- E**
Embedded Web Server
dostęp 12
kopiowanie ustawień na inne
drukarki 111
problem z dostępem 164
regulacja jasności 96
ustawienia administracyjne 110
ustawienia sieciowe 110
Embedded Web Server —
bezpieczeństwo: podręcznik
administratora
gdzie szukać 100
Embedded Web Server —
bezpieczeństwo: Podręcznik
administratora
gdzie szukać 110
Ethernet, port 18
etykiety papierowe
ładowanie, podajnik
uniwersalny 30
etykiety, papier
wskazówki dotyczące
użytkowania 42

F

folie
 ładowanie, podajnik uniwersalny 30
 wskazówki 43

G

Google Cloud Print
 korzystanie 48

H

HTML, menu 91

I

informacje dotyczące bezpieczeństwa 5, 6
 informacje dotyczące konfiguracji
 sieć bezprzewodowa 20
 informacje o drukarce
 gdzie szukać 7
 informacje o ulotności pamięci 99
 instalowanie
 zasobnik opcjonalny 16
 instalowanie oprogramowania drukarki 19
 instalowanie zasobnika opcjonalnego 16
 intensywność toneru
 dostosowywanie 47
 IPv6, menu 65

J

jakość druku, rozwiązywanie problemów
 białe smugi 163
 cienie na wydrukach 150
 drukarka drukuje strony jednolicie czarne 158
 jakość wydruku na folii jest niska 159
 krzywy wydruk 158
 na wydrukach pojawiają się plamki toneru 164
 na wydrukach pojawiają się poziome puste miejsca 162
 na wydrukach występują powtarzające się defekty 154
 nieregularności wydruku 153

nierówna gęstość wydruku 164
 obcięte strony lub obrazy 148
 pionowe smugi 160
 poziome smugi widoczne na wydrukach 159
 puste strony 147
 szare tło na wydrukach 150
 wydruk jest zbyt ciemny 155
 wydruk jest zbyt jasny 156
 znaki mają postrzępione krawędzie 147
 Jakość, menu 84

K

kable
 Ethernet 18
 równoległy 18
 USB 18
 karta pamięci 13
 karta z oprogramowaniem drukarki 13
 karty
 ładowanie, podajnik uniwersalny 30
 wskazówki 41
 Kasetę prawie pusta [88.xy] 122
 kasety z tonerem
 recykling 98
 komunikaty drukarki [typ materiału] innego producenta niż Lexmark, patrz Podręcznik użytkownika [33.xy] 129
 Bęben prawie pusty [84.xy] 125
 Bęben pusty [84.xy] 125
 Błąd oprogramowania sieci [x] [54] 129
 Błąd oprogramowania sieci standardowej [54] 134
 Błąd parowania kasety i bębna [41.xy] 122
 Drukarka wymagała ponownego uruchomienia. Ostatnie zadanie może być niezakończone. 131
 Kasetę prawie pusta [88.xy] 122
 Kończy się kasetę [88.xy] 122
 Ładowanie do podajnika uniwersalnego [nazwa typu

niestandardowego] [orientacja] 128
 Nabój niemal pusty, pozostało ok. [x] stron do wydrukowania [88.xy] 122
 Nie skonfigurowano serwera SMTP. Skontaktuj się z administratorem systemu. 133, 135
 Nieobsługiwana opcja w gnieździe [x] [55] 135
 Nieprawidłowy rozmiar papieru, otwórz [źródło papieru] [34] 125
 Opcja seryjna [x] błąd[54] 133
 Pamięć pełna [38] 129
 Ponownie zainstaluj brakującą lub niereagującą kasetę [31.xy] 131
 Ponownie zainstaluj brakujący lub niereagujący bęben [31.xy] 131
 Przekroczony limit drukowania. Zadanie drukowania anulowane. 130
 Przekroczony limit drukowania. Zadanie drukowania nieukończone. 130
 Standardowy port równoległy wyłączony [56] 134
 Standardowy port USB wyłączony [56] 134
 Włóż do podajnika do wielu zastosowań [ciąg niestandardowy] [orientacja papieru] 128
 Włóż do podajnika do wielu zastosowań [rozmiar papieru] [orientacja papieru] 129
 Włóż do podajnika do wielu zastosowań [typ papieru] [rozmiar papieru] [orientacja] 129
 Włóż zasobnik [x] 125
 Wyjmij papier ze standardowego odbiornika 131
 Wykryto niesformatowaną pamięć flash [53] 135
 Wykryto uszkodzoną pamięć flash [51] 124

- Wymień bęben, pozostało 0 stron do wydrukowania [84.xy] 132
- Wymień kasetę, nieprawidłowy region drukarki [42.xy] 132
- Wymień kasetę, pozostało 0 stron do wydrukowania [88.xy] 131
- Wymień nieobsługiwaną kasetę [32,.xy] 132
- Wymień nieobsługiwany bęben [32,.xy] 133
- Za dużo podłączonych zasobników [58] 134
- Za dużo zainstalowanych opcji pamięci flash [58] 134
- Za mało pamięci do defragmentacji pamięci flash [37] 126
- Za mało pamięci do obsługi funkcji zapisu zasobów [35] 126
- Za mało pamięci do sortowania zadań [37] 126
- Za mało pamięci, nie można przywrócić niektórych wstrzymane zadania [37] 126
- Za mało pamięci, niektóre wstrzymane zadania zostały usunięte [37] 126
- Za mało wolnego miejsca w pamięci flash dla zasobów [52] 130
- Załaduj papier do źródła [źródło papieru] [ciąg niestandardowy] [orientacja] 127
- Załaduj papier do źródła [źródło papieru] [nazwa typu niestandardowego] [orientacja] 127
- Załaduj papier do źródła [źródło papieru] [rozmiar papieru] [orientacja] 127
- Załaduj papier do źródła [źródło papieru] [typ papieru] [rozmiar papieru] [orientacja] 128
- Zamknij przednie drzwiczki 124
- Zestaw obrazujący niemal pusty, pozostało ok. [x] stron do wydrukowania [84.xy] 125
- Złożona strona, część danych może nie zostać wydrukowana [39] 124
- Zmiana [źródło papieru] na ładowanie [orientacja] [rozmiar papieru] 123
- Zmiana konfiguracji, niektóre wstrzymane zadania nie zostały przywrócone [57] 124
- Zmień [źródło papieru] na [ciąg niestandardowy] załaduj [orientacja] 123
- Zmień [źródło papieru] na [niestandardowy typ nazwy] załaduj [orientacja] 123
- Zmień [źródło papieru] na [typ papieru] [rozmiar papieru], załaduj [orientacja] 124
- konfiguracja powiadomienia o materiałach eksploatacyjnych, nabój z tonerem 110
- powiadomienia o materiałach eksploatacyjnych, wkład światłoczuły 110
- wiele drukarek 111
- Konfiguracja podajnika uniwersalnego, menu 54
- konfiguracja sieci bezprzewodowej korzystanie z wbudowanego serwera WWW 22
- Konfiguracja uniwersalna, menu 59
- konfiguracji drukarka 9
- konfigurowanie niestandardowych typów papieru 35
- konfigurowanie powiadomień dotyczących materiałów eksploatacyjnych 110
- konfigurowanie ustawień rozmiaru papieru uniwersalnego 24
- kontakt z obsługą klienta 166
- Kończy się kaseeta [88.xy] 122
- koperty ładowanie, podajnik uniwersalny 30
- wskazówki dotyczące użytkowania 41
- korzystanie z trybu hibernacji 96
- L**
- Lexmark Print korzystanie 49
- liczba pozostałych stron wylicz 102
- lista katalogów drukowanie 49
- lista menu 51
- lista wzorców czcionek drukowanie 49
- lokalizowanie zacięcia papieru 114
- Ł**
- ładowanie podajnik uniwersalny 30
- zasobniki 25
- ładowanie do opcjonalnego zasobnika 25
- Ładowanie do podajnika uniwersalnego [nazwa typu niestandardowego] [orientacja] 128
- ładowanie do standardowego zasobnika 25
- Ładowanie papieru, menu 58
- łączenie zasobników 34
- M**
- materiały eksploatacyjne korzystanie z oryginalnych materiałów firmy Lexmark 103
- sprawdzanie stanu 102
- używanie papieru makulaturowego 94
- zapisywanie 103
- zmniejszanie zużycia 94
- materiały eksploatacyjne, zamawianie nabój z tonerem 103
- zestaw obrazujący 103
- menu aktywna karta sieciowa 61
- AppleTalk 69
- Custom Types (Typy niestandardowe) 59
- Domyślne źródło 51

- Dziennik audytu
 - bezpieczeństwa 71
 - Emulacja PCL 88
 - Gramatura papieru 56
 - HTML 91
 - IPv6 65
 - Jakość 84
 - Karta sieciowa 63
 - Konfiguracja uniwersalna 59
 - Konfiguruj adres MP 54
 - Ładowanie papieru 58
 - łączność bezprzewodowa 62
 - Menu Konfiguracja SMTP 70
 - Obraz 92
 - Plik PDF 87
 - Pomoc 92
 - PostScript 85
 - Raporty 60, 62
 - Rejestrowanie zadań 86
 - Rozmiar/typ papieru 52
 - Sieć [x] 61
 - Sieć standardowa 61
 - Standardowy port USB 66
 - Standardowy równoległy 67
 - Substitute Size (Zastąp rozmiar) 54
 - TCP/IP 64
 - Tekstura papieru 55
 - Ustaw datę i godzinę 72
 - Ustawienia 81
 - Ustawienia ogólne 73
 - Wydruk poufny 71
 - Wykańczanie 82
 - XPS 85
 - menu drukarki 51
 - Menu emulacji PCL 88
 - Menu Gramatura papieru 56
 - Menu karty sieciowej 63
 - Menu Konfiguracja SMTP 70
 - Menu Pomoc 92
 - Menu Raporty 60, 62
 - Menu Sieć standardowa 61
 - Menu Standardowy port równoległy 67
 - Menu Ustaw datę i godzinę 72
 - Menu ustawień 81
 - Menu ustawień ogólnych 73
 - Metoda konfiguracji przycisku dociskowego
 - korzystanie 21
 - metoda osobistego numeru identyfikacyjnego
 - korzystanie 21
 - montaż dodatkowej karty 14
- N**
- na wydrukach pojawiają się pionowe smugi 160
 - na wydrukach występują powtarzające się defekty 154
 - Nabój niemal pusty, pozostało ok. [x] stron do wydrukowania [88.xy] 122
 - nabój z tonerem
 - wymiana 104
 - zamawianie 103
 - nie można uzyskać połączenia z wbudowanym serwerem WWW 164
 - Nie skonfigurowano serwera SMTP. Skontaktuj się z administratorem systemu. 133, 135
 - niedozwolone rodzaje papieru 38
 - Nieobsługiwana opcja w gnieździe [x] [55] 135
 - Nieprawidłowy rozmiar papieru, otwórz [źródło papieru] [34] 125
 - nieregularności wydruku 153
 - nierówna gęstość wydruku 164
 - niestandardowy typ papieru
 - konfiguracja 35
 - przypisywanie 35
- O**
- Obraz, menu 92
 - obsługiwane rozmiary papieru 44
 - obsługiwane typy i gramatury papieru 45
 - ogranicznik papieru, używanie 25
 - Opcja seryjna [x] błąd[54] 133
 - opcje
 - karty pamięci 13
 - karty z oprogramowaniem drukarki 13
 - opcje sprzętowe, dodawanie sterownik drukarki 19
 - opcje wewnętrzne, dodawanie sterownik drukarki 19
 - oprogramowanie drukarki, instalacja 19
 - oświadczenia dotyczące emisji 169
- P**
- pamięć
 - typy zainstalowanej w drukarce 99
 - pamięć nieulotna 99
 - wymazywanie 100
 - Pamięć pełna [38] 129
 - pamięć ulotna 99
 - wymazywanie 99
 - panel operacyjny 10
 - korzystanie 10
 - ustawienia fabryczne, przywracanie 112
 - panel operacyjny, drukarka kontrolka 11
 - Kontrolka przycisku czuwania 11
 - panel sterowania drukarki kontrolka 11
 - Kontrolka przycisku czuwania 11
 - regulacja jasności 96
 - panel sterowania drukarki, wirtualny wyświetlacz
 - korzystanie z wbudowanego serwera WWW 110
 - papier
 - formularze z nadrukiem 39
 - ładowanie, podajnik uniwersalny 30
 - makulaturowy 39
 - niedozwolony 38, 39
 - papier firmowy 39
 - Uniwersalny, ustawienie rozmiaru 24
 - ustawianie rozmiaru 24
 - ustawianie typu 24
 - używanie papieru makulaturowego 94
 - właściwości 37
 - wybieranie 38
 - zapisywanie 43
 - papier firmowy
 - ładowanie, podajnik uniwersalny 30

- wskazówki dotyczące użytkowania 42
 - papier makulaturowy korzystanie 39, 94
 - PDF, menu 87
 - płyta kontrolera dostęp 13
 - podajnik uniwersalny ładowanie 30
 - podawanie papieru, rozwiązywanie problemów komunikat o zacięciu papieru nie znika po usunięciu zacięcia 141
 - podłączanie do sieci bezprzewodowej korzystanie z metody konfiguracji Push Button (PBC) 21
 - korzystanie z metody osobistego numeru identyfikacyjnego (PIN) 21
 - korzystanie z wbudowanego serwera WWW 22
 - podłączanie kabli 18
 - Podręcznik pracy w sieci gdzie szukać 110
 - pojawiają się pionowe puste miejsca 163
 - pojawiają się puste miejsca 163
 - pojawiają się smugi 163
 - Ponownie zainstaluj brakującą lub niereagującą kasetę [31.xy] 131
 - Ponownie zainstaluj brakujący lub niereagujący bęben [31.xy] 131
 - port równoległy 18
 - Port USB 18
 - PostScript, menu 85
 - poszczególne ustawienia wymazywanie 100
 - powiadomienia o materiałach eksploatacyjnych konfiguracja 110
 - poziome smugi widoczne na wydrukach 159
 - poziomy natężenia hałasu 169
 - Przekroczony limit drukowania. Zadanie drukowania anulowane. 130
 - Zadanie drukowania nieukończone. 130
 - przenoszenie drukarki 8, 108
 - przypisywanie niestandardowych typów papieru 35
 - publikacje gdzie szukać 7
- ## R
- recykling kasety z tonerem 98
 - opakowania Lexmark 98
 - produkty Lexmark 97
 - regulacja jasności wyświetlacza drukarki 96
 - regulowanie intensywności toneru 47
 - Rejestrowanie zadań, menu 86
 - rozłączanie zasobników 34
 - Rozmiar/typ papieru, menu 52
 - rozmiary papieru obsługiwane przez drukarkę 44
 - rozwiązywanie problemów nie można uzyskać połączenia z wbudowanym serwerem WWW 164
 - rozwiązywanie podstawowych problemów dotyczących drukarki 136
 - sprawdzanie drukarki, której nie można uruchomić 136
 - rozwiązywanie problemów z drukowaniem drukowane znaki są nieprawidłowe 145
 - drukowanie jest powolne 143
 - Duże zadania nie są sortowane 146
 - funkcja łączenia zasobników nie działa 145
 - nieprawidłowe marginesy na wydrukach 151
 - papier często się zacina 140
 - wydruk jest nieprawidłowo dzielony na strony 146
 - wydruk zadania na niewłaściwym papierze 144
 - wydruk zadania na nośniku pochodzącym z niewłaściwego zasobnika 144
 - zacięte strony nie są drukowane ponownie 141
 - zadania drukowania trwają dłużej niż oczekiwano 143
 - zadania nie są drukowane 142
 - zwijanie się papieru 152
 - rozwiązywanie problemów z jakością druku białe smugi na stronie 163
 - cienie na wydrukach 150
 - drukarka drukuje strony jednolicie czarne 158
 - jakość wydruku na folii jest niska 159
 - krzywy wydruk 158
 - na wydrukach pojawiają się plamki toneru 164
 - na wydrukach pojawiają się poziome puste miejsca 162
 - na wydrukach występują powtarzające się defekty 154
 - nieregularności wydruku 153
 - nierówna gęstość wydruku 164
 - obcięte strony lub obrazy 148
 - pionowe smugi 160
 - poziome smugi widoczne na wydrukach 159
 - puste strony 147
 - szare tło na wydrukach 150
 - wydruk jest zbyt ciemny 155
 - wydruk jest zbyt jasny 156
 - znaki mają postrzępione krawędzie 147
 - rozwiązywanie problemów z opcjonalnym wyposażeniem drukarki nie wykryto opcjonalnego elementu wyposażenia wewnętrznego 138
 - problemy z zasobnikiem 139
 - rozwiązywanie problemów z podawaniem papieru komunikat o zacięciu papieru nie znika po usunięciu zacięcia 141
 - rozwiązywanie problemów z wyświetlaczem wyświetlacz drukarki jest pusty 138

rozwiązywanie problemów,
opcjonalne wyposażenie
drukarki
nie wykryto opcjonalnego
elementu wyposażenia
wewnętrznego 138
problemy z zasobnikiem 139

S

Sieć [x], menu 61
sieć bezprzewodowa
informacje dotyczące
konfiguracji 20
sprawdzanie drukarki, której nie
można uruchomić 136
sprawdzanie stanu części i
materiałów
eksploatacyjnych 102
sprawdzanie wirtualnego
wyświetlacza
korzystanie z wbudowanego
serwera WWW 110
standardowy odbiornik,
używanie 25
Standardowy port równoległy
wyłączony [56] 134
Standardowy port USB
wyłączony [56] 134
Standardowy port USB,
menu 66
sterownik drukarki
opcje sprzętowe,
dodawanie 19
strona konfiguracji sieci
drukowanie 23
strona z ustawieniami menu
drukowania 22
strona zabezpieczeń w sieci
Web
informacji o zabezpieczeniach
drukarki 100

T

TCP/IP, menu 64
Tekstura papieru, menu 55
transport drukarki 109
Tryb cichy 95
Tryb czuwania
dostosowywanie 96
Tryb hibernacji
korzystanie 96

Typy niestandardowe, menu 59
typy papieru
gdzie ładować 45
obsługa druku
dwustronnego 45
obsługiwane przez drukarkę 45

U

ulotność
informacje o 99
urządzenie przenośne
drukowanie 48, 49
Usługa drukowania Mopria
korzystanie 48
ustalanie miejsca wystąpienia
zacięcia 114
ustawianie
adres TCP/IP 64
rozmiar papieru 24
typ papieru 24
ustawianie rozmiaru papieru
uniwersalnego
konfiguracja 24
ustawienia administracyjne
Embedded Web Server 110
ustawienia ekologiczne
jasność wyświetlacza drukarki,
regulacja 96
Tryb cichy 95
Tryb czuwania 96
Tryb ekologiczny 95
Tryb hibernacji 96
zarządzanie trybami
zasilania 97
ustawienia fabryczne,
przywracanie 112
ustawienia menu
ładowanie do wielu
drukarek 111
ustawienia serwisowe
jasność, regulacja 96
Tryb cichy 95
Tryb czuwania 96
Tryb ekologiczny 95
Tryb hibernacji 96
zarządzanie trybami
zasilania 97
ustawienia sieci
Embedded Web Server 110
ustawienia trybu
ekologicznego 95

ustawienia urządzeń i sieci
wymazywanie 100
ustawienia zabezpieczeń
wymazywanie 100
uzyskiwanie dostępu do płyty
sterowania 13
uzyskiwanie dostępu do
wbudowanego serwera
WWW 12
używanie papieru
makulaturowego 94

W

wbudowane rozwiązania
wymazywanie 100
wewnętrzne opcjonalne
elementy wyposażenia 13
wirtualny wyświetlacz
sprawdzanie przy użyciu
wbudowanego serwera
WWW 110
Włóż do podajnika do wielu
zastosowań [ciąg
niestandardowy] [orientacja
papieru] 128
Włóż do podajnika do wielu
zastosowań [rozmiar papieru]
[orientacja papieru] 129
Włóż do podajnika do wielu
zastosowań [typ papieru]
[rozmiar papieru]
[orientacja] 129
Włóż zasobnik [x] 125
wskazówki
folie 43
karty 41
korzystanie z etykiet 42
korzystanie z kopert 41
papier firmowy 42
wskazówki dotyczące
korzystania z kopert 41
wybór miejsca na drukarkę 8
wybór papieru 38
Wyjmij papier ze standardowego
odbiornika 131
Wykańczanie, menu 82
Wykryto niesformatowaną
pamięć flash [53] 135
Wykryto uszkodzoną pamięć
flash [51] 124
wymazywanie zawartości
pamięci nieulotnej 100

- wymazywanie zawartości pamięci ulotnej 99
- wymiana
 - nabój z tonerem 104
 - zestaw obrazujący 105
- Wymień bęben, pozostało 0 stron do wydrukowania [84.xy] 132
- Wymień kasetę, nieprawidłowy region drukarki [42.xy] 132
- Wymień kasetę, pozostało 0 stron do wydrukowania [88.xy] 131
- Wymień nieobsługiwana kasetę [32,.xy] 132
- Wymień nieobsługiwany bęben [32,.xy] 133
- wyposażenie drukarki
 - model podstawowy 9
 - model z dodatkowym wyposażeniem 9
- wyświetlacz, panel operacyjny drukarki
 - regulacja jasności 96

- X**
- XPS, menu 85

- Z**
- z obsługą klienta
 - kontakt 166
- Za dużo podłączonych zasobników [58] 134
- Za dużo zainstalowanych opcji pamięci flash [58] 134
- Za mało pamięci do defragmentacji pamięci flash [37] 126
- Za mało pamięci do obsługi funkcji zapisu zasobów [35] 126
- Za mało pamięci do sortowania zadań [37] 126
- Za mało pamięci, nie można przywrócić niektórych wstrzymane zadania [37] 126
- Za mało pamięci, niektóre wstrzymane zadania zostały usunięte [37] 126
- Za mało wolnego miejsca w pamięci flash dla zasobów [52] 130
- za pomocą panelu operacyjnego 10
- zabezpieczenie, blokada 99
- zacięcia
 - zapobieganie 113
- zacięcia papieru
 - zapobieganie 113
- zacięcia papieru w zasobnikach 120
- zacięcie papieru w module dupleksu 119
- zacięcie papieru w obszarze tylnych drzwiczek 117
- zacięcie papieru w podajniku uniwersalnym 120
- zacięcie papieru w pojemniku standardowym 118
- zacięcie papieru w przednich drzwiczkach 115
- zacięcie papieru, usuwanie
 - w module dupleksu 119
 - w obszarze drzwiczek przednich 115
 - w odbiorniku standardowym 118
 - w podajniku do wielu zastosowań 120
 - w zasobnikach 120
 - za tylnymi drzwiczkami 117
- zadanie drukowania
 - anulowanie z komputera 50
 - anulowanie za pomocą panelu operacyjnego drukarki 49
- Załaduj papier do źródła [źródło papieru] [ciąg niestandardowy] [orientacja] 127
- Załaduj papier do źródła [źródło papieru] [nazwa typu niestandardowego] [orientacja] 127
- Załaduj papier do źródła [źródło papieru] [rozmiar papieru] [orientacja] 127
- Załaduj papier do źródła [źródło papieru] [typ papieru] [rozmiar papieru] [orientacja] 128
- zamawianie
 - zestaw obrazujący 103
- zamawianie materiałów eksploatacyjnych
 - nabój z tonerem 103
- Zamknij przednie drzwiczki 124
- zapisywanie
 - materiały eksploatacyjne 103
 - papier 43
- zapobieganie zacięciom 43
- zapobieganie zacięciom papieru 113
- zarządzanie trybami zasilania 97
 - korzystanie 97
- zasobnik opcjonalny
 - instalowanie 16
 - ładowanie 25
- zasobnik standardowy
 - ładowanie 25
- zasobniki
 - ładowanie 25
 - łączenie 34
 - rozłączanie 34
- Zastąp rozmiar, menu 54
- zestaw obrazujący
 - wymiana 105
 - zamawianie 103
- Zestaw obrazujący niemal pusty, pozostało ok. [x] stron do wydrukowania [84.xy] 125
- Złożona strona, część danych może nie zostać wydrukowana [39] 124
- Zmiana [źródło papieru] na ładowanie [orientacja] [rozmiar papieru] 123
- Zmiana konfiguracji, niektóre wstrzymane zadania nie zostały przywrócone [57] 124
- Zmień [źródło papieru] na [ciąg niestandardowy] załaduj [orientacja] 123
- Zmień [źródło papieru] na [niestandardowy typ nazwy] załaduj [orientacja] 123
- Zmień [źródło papieru] na [typ papieru] [rozmiar papieru], załaduj [orientacja] 124
- zmniejszanie hałasu 95
- zmniejszanie zużycia materiałów eksploatacyjnych 94
- znajdowanie dokładniejszych informacji o drukarce 7