



# Urządzenia wielofunkcyjne CX725, CX725R, CX727, XC4140, XC4143, XC4150, XC4153

---

## Podręcznik użytkownika

**Październik 2020**

**[www.lexmark.com](http://www.lexmark.com)**

---

Typ(y) urządzeń:

7528

Model(e):

1A9, 196, 5A6, 5A8, 5A9, 576, 578, 598

# Zawartość

<b>Informacje dotyczące bezpieczeństwa.....</b>	<b>7</b>
Definicje pojęć.....	7
Informacje dotyczące produktu.....	7
<b>Informacje na temat drukarki.....</b>	<b>10</b>
Znajdowanie informacji na temat drukarki.....	10
Wybór miejsca na drukarkę.....	12
Wyposażenie drukarki.....	13
Podłączanie kabli.....	14
Korzystanie z panelu sterowania.....	16
Odczytywanie wskazań przycisku zasilania i kontrolki.....	17
Korzystanie z ekranu głównego.....	17
<b>Konfigurowanie i używanie aplikacji na ekranie głównym.....</b>	<b>19</b>
Dostosowywanie ekranu głównego.....	19
Obsługiwane aplikacje.....	19
Korzystanie z opcji Formularze i ulubione.....	19
Konfiguracja aplikacji Card Copy.....	20
Korzystanie z Centrum skrótów.....	20
Konfigurowanie Centrum skanowania.....	20
Korzystanie z funkcji Dostosowywanie wyświetlacza.....	21
Konfigurowanie aplikacji Limity urządzenia.....	21
Korzystanie z aplikacji Generator kodów QR.....	22
Korzystanie z aplikacji Wsparcie klienta.....	22
Tworzenie profilu Cloud Connector.....	23
Zarządzanie zakładkami.....	23
Zarządzanie kontaktami.....	24
<b>Konfiguracja i używanie funkcji dostępności.....</b>	<b>26</b>
Włączanie trybu powiększania.....	26
Aktywowanie prowadzenia głosowego.....	26
Dostosowywanie tempa mowy w prowadzeniu głosowym.....	26
Włączanie funkcji wypowiedzania haseł lub osobistych numerów identyfikacyjnych.....	26
Obsługa ekranu za pomocą gestów.....	27
Używanie klawiatury ekranowej.....	27

<b>Ładowanie papieru i nośników specjalnych.....</b>	<b>28</b>
Ustawianie rozmiaru i typu nośnika specjalnego.....	28
Konfigurowanie ustawień uniwersalnego rozmiaru papieru.....	28
Ładowanie zasobników.....	28
Ładowanie nośników do podajnika uniwersalnego.....	30
Łączenie zasobników.....	31
<b>Podpórka papieru.....</b>	<b>33</b>
Obsługiwane rozmiary papieru.....	33
Obsługiwane typy papieru.....	34
Obsługiwane gramatury papieru.....	35
<b>Drukowanie.....</b>	<b>36</b>
Drukowanie formularzy.....	36
Drukowanie z komputera.....	36
Drukowanie z urządzenia przenośnego.....	36
Drukowanie z napędu flash.....	38
Obsługiwane napędy flash i typy plików.....	39
Konfiguracja poufnych zadań.....	40
Drukowanie zadań poufnych i innych zadań wstrzymanych.....	40
Drukowanie za pomocą profilu Cloud Connector.....	41
Drukowanie listy wzorców czcionek.....	41
Drukowanie listy katalogów.....	42
Anulowanie zadania drukowania.....	42
<b>Kopiowanie.....</b>	<b>43</b>
Korzystanie z automatycznego podajnika dokumentów i szyby skanera.....	43
Kopiowanie.....	43
Kopiowanie zdjęć.....	43
Kopiowanie na papierze firmowym.....	44
Kopiowanie obu stron arkusza papieru.....	44
Zmniejszanie lub powiększanie kopii.....	44
Sortowanie kopii.....	44
Umieszczanie arkuszy separujących między kopiami.....	44
Kopiowanie kilku stron na jednym arkuszu.....	45
Tworzenie skrótu kopiowania.....	45

<b>Wysyłanie w postaci wiadomości e-mail.....</b>	<b>46</b>
Korzystanie z automatycznego podajnika dokumentów i szyby skanera.....	46
Konfigurowanie serwera SMTP do korzystania z poczty e-mail.....	46
Wysyłanie wiadomości e-mail.....	47
Tworzenie skrótu e-mail.....	47
<b>Faksowanie.....</b>	<b>48</b>
Konfigurowanie drukarki w celu faksowania.....	48
Korzystanie z automatycznego podajnika dokumentów i szyby skanera.....	55
Wysyłanie faksu.....	55
Planowanie faksu.....	56
Tworzenie skrótu do miejsca docelowego dla faksów.....	56
Zmiana rozdzielczości faksu.....	56
Dostosowywanie intensywności faksu.....	57
Drukowanie dziennika faksów.....	57
Blokowanie niepożądanych faksów.....	57
Wstrzymywanie faksów.....	57
Przekazywanie faksów.....	57
<b>Skanowanie.....</b>	<b>58</b>
Korzystanie z automatycznego podajnika dokumentów i szyby skanera.....	58
Skanowanie do serwera FTP.....	58
Tworzenie skrótu do FTP.....	58
Tworzenie skrótu do folderu sieciowego.....	58
Skanowanie na dysk flash.....	59
Skanowanie do serwera faksu.....	60
Wysyłanie zeskanowanych dokumentów do komputera.....	60
Skanowanie do profilu Cloud Connector.....	60
<b>Opis menu drukarki.....</b>	<b>62</b>
Mapa menu.....	62
Urządzenie.....	63
Drukowanie.....	77
Papier.....	87
Kopiuuj.....	89
Faks.....	93



E-Mail.....	106
FTP.....	111
Napęd USB.....	115
Sieć/porty.....	120
Bezpieczeństwo.....	132
Raporty.....	139
Pomoc.....	141
Rozwiązywanie problemów.....	141
Drukowanie strony ustawień menu.....	141
<b>Zabezpieczanie drukarki.....</b>	<b>142</b>
Czyszczenie pamięci drukarki.....	142
Wymazywanie dysku twardego drukarki.....	142
Szyfrowanie dysku twardego drukarki.....	142
Przywracanie ustawień fabrycznych.....	142
Informacje o ulotności pamięci.....	143
<b>Przegląd drukarki.....</b>	<b>144</b>
Regulowanie głośności głośnika.....	144
Sieć.....	145
Konfigurowanie drukowania przy użyciu portu szeregowego (tylko system Windows).....	147
Czyszczenie części drukarki.....	148
Zamawianie części i materiałów eksploatacyjnych.....	150
Wymiana części i materiałów eksploatacyjnych.....	154
Przenoszenie drukarki.....	181
Oszczędzanie energii i papieru.....	182
Recykling.....	182
<b>Usuwanie zacięć.....</b>	<b>184</b>
Zapobieganie zacięciom.....	184
Ustalanie miejsca wystąpienia zacięcia.....	185
Zacięcie papieru w zasobnikach.....	186
Zacięcie papieru za drzwiczkami E.....	187
Zacięcie papieru w podajniku uniwersalnym.....	187
Zacięcie papieru w pojemniku standardowym.....	188
Zacięcie papieru w drzwiczkach A.....	189

---

<b>Rozwiązywanie problemów.....</b>	<b>194</b>
Problemy z połączeniem sieciowym.....	194
Problem z opcjami sprzętowymi.....	196
Problemy z materiałami eksploatacyjnymi.....	198
Problemy z podawaniem papieru.....	200
Problemy z drukowaniem.....	203
Problemy z jakością koloru.....	227
Problemy z faksowaniem.....	230
Problemy ze skanowaniem.....	233
Kontakt z obsługą klienta.....	237
<b>Usprawnienia i przenoszenie.....</b>	<b>238</b>
Sprzęt.....	238
Oprogramowanie.....	253
Oprogramowanie sprzętowe.....	254
<b>Informacje.....</b>	<b>256</b>
<b>Indeks.....</b>	<b>264</b>

# Informacje dotyczące bezpieczeństwa

## Definicje pojęć

**Uwaga:** *uwaga* zawiera informacje, które mogą okazać się pomocne.

**Ostrzeżenie:** *ostrzeżenie* informuje o sytuacji, która może spowodować uszkodzenie sprzętu lub oprogramowania produktu.

**PRZESTROGA:** *przeestroga* informuje o potencjalnie niebezpiecznej sytuacji, która może spowodować obrażenie ciała użytkownika.

Różne rodzaje komunikatów zawierających przestroge:

 **UWAGA — NIEBEZPIECZEŃSTWO USZKODZENIA CIAŁA:** oznacza ryzyko obrażeń ciała.

 **UWAGA — NIEBEZPIECZEŃSTWO PORAŻENIA PRĄDEM:** oznacza ryzyko porażenia prądem elektrycznym.

 **UWAGA — GORĄCA POWIERZCHNIA:** oznacza ryzyko poparzenia w przypadku dotknięcia.

 **UWAGA — NIEBEZPIECZEŃSTWO PRZEWRÓCENIA:** oznacza ryzyko zmiążdżenia.

 **UWAGA — RYZYKO PRZYTRZAŚNIĘCIA:** oznacza ryzyko przytrzaśnięcia między częściami ruchomymi.

## Informacje dotyczące produktu









 **UWAGA — NIEBEZPIECZEŃSTWO USZKODZENIA CIAŁA:** Aby uniknąć ryzyka pożaru lub porażenia prądem elektrycznym, podłącz przewód zasilający do prawidłowo uziemionego, łatwo dostępnego gniazdka elektrycznego o odpowiednich parametrach znajdującego się w pobliżu urządzenia.

 **UWAGA — NIEBEZPIECZEŃSTWO USZKODZENIA CIAŁA:** W celu uniknięcia ryzyka pożaru lub porażenia prądem należy korzystać wyłącznie z przewodu zasilającego dołączonego do tego produktu lub z części zamiennych autoryzowanych przez producenta.

 **UWAGA — NIEBEZPIECZEŃSTWO USZKODZENIA CIAŁA:** Nie należy używać tego urządzenia z przedłużaczami, listwami zasilającymi o wielu gniazdkach, przedłużaczami o wielu gniazdkach lub urządzeniami UPS. Drukarka laserowa może łatwo przekroczyć moc znamionową tego rodzaju urządzeń, co może spowodować ryzyko pożaru, uszkodzenia mienia lub niską wydajność drukarki.

 **UWAGA — NIEBEZPIECZEŃSTWO USZKODZENIA CIAŁA:** Z tym produktem można używać wyłącznie filtra przeciwprzepięciowego firmy Lexmark, podłączając go prawidłowo pomiędzy drukarką i przewodem zasilającym dostarczonym z drukarką. Używanie urządzeń ochrony przeciwprzepięciowej, które nie zostały wyprodukowane przez firmę Lexmark, może spowodować ryzyko pożaru, uszkodzenia mienia lub niską wydajność drukarki.

 **UWAGA — NIEBEZPIECZEŃSTWO USZKODZENIA CIAŁA:** W celu zmniejszenia ryzyka pożaru, przyłączając niniejszy produkt do publicznej sieci telefonicznej, należy korzystać wyłącznie z przewodów telekomunikacyjnych (RJ-11) o grubości 26 AWG lub większej. Na terenie Australii należy stosować przewód zatwierdzony przez Australian Communications and Media Authority (Australijski urząd ds. komunikacji i mediów).

-  **UWAGA — NIEBEZPIECZEŃSTWO PORAŻENIA PRĄDEM:** Aby uniknąć ryzyka porażenia prądem elektrycznym, nie należy umieszczać ani używać tego produktu w pobliżu wody lub w miejscach o dużej wilgotności.
-  **UWAGA — NIEBEZPIECZEŃSTWO PORAŻENIA PRĄDEM:** Aby uniknąć ryzyka porażenia prądem elektrycznym, nie należy instalować urządzenia i podłączać żadnych przewodów (np. faksu, przewodu zasilającego lub kabla telefonicznego) podczas burzy.
-  **UWAGA — NIEBEZPIECZEŃSTWO USZKODZENIA CIAŁA:** Nie należy przecinać, skręcać, zawiązywać ani załamywać przewodu zasilającego, a także stawiać na nim ciężkich przedmiotów. Nie należy narażać przewodu zasilającego na ścieranie ani zgniatanie. Nie należy ścisnąć przewodu zasilającego między przedmiotami, np. meblami i ścianą. Jeśli wystąpi któraś z tych okoliczności, powstanie ryzyko wywołania pożaru lub porażenia prądem. Należy regularnie sprawdzać przewód zasilający pod kątem oznak takich problemów. Przed przystąpieniem do sprawdzania stanu przewodu zasilającego należy odłączyć przewód od gniazda elektrycznego.
-  **UWAGA — NIEBEZPIECZEŃSTWO PORAŻENIA PRĄDEM:** Aby uniknąć ryzyka porażenia prądem elektrycznym, należy upewnić się, że wszystkie połączenia zewnętrzne (np. Ethernet i połączenia systemu telefonicznego) są odpowiednio zainstalowane w oznaczonych gniazdach.
-  **UWAGA — NIEBEZPIECZEŃSTWO PORAŻENIA PRĄDEM:** Aby uniknąć ryzyka porażenia prądem elektrycznym w przypadku uzyskiwania dostępu do płyty kontrolera bądź instalowania opcjonalnego sprzętu lub urządzeń pamięci masowej po zainstalowaniu samej drukarki, należy wyłączyć drukarkę i wyjąć wtyk przewodu zasilającego z gniazda elektrycznego przed przystąpieniem do dalszych czynności. Jeśli do drukarki podłączone są inne urządzenia, należy je także wyłączyć i rozłączyć kable łączące je z drukarką.
-  **UWAGA — NIEBEZPIECZEŃSTWO PORAŻENIA PRĄDEM:** Aby uniknąć ryzyka porażenia prądem elektrycznym, nie należy używać funkcji faksu podczas burzy.
-  **UWAGA — NIEBEZPIECZEŃSTWO PORAŻENIA PRĄDEM:** Aby uniknąć porażenia prądem elektrycznym podczas czyszczenia zewnętrznej powierzchni drukarki, należy najpierw wyjąć przewód zasilający z gniazda elektrycznego, a następnie odłączyć wszystkie kable prowadzące do urządzenia.
-  **UWAGA — NIEBEZPIECZEŃSTWO USZKODZENIA CIAŁA:** Jeśli waga drukarki jest większa niż 20 kg (44 funty), do bezpiecznego przeniesienia potrzeba co najmniej dwóch osób.
-  **UWAGA — NIEBEZPIECZEŃSTWO USZKODZENIA CIAŁA:** Zastosowanie się do poniższych wskazówek pozwoli uniknąć obrażeń ciała oraz uszkodzenia drukarki podczas jej przenoszenia:
- Upewnij się, że wszystkie drzwiczki i zasobniki są zamknięte.
  - Wyłącz drukarkę, a następnie wyjmij przewód zasilający z gniazda elektrycznego.
  - Odłącz wszystkie przewody i kable.
  - Jeżeli do drukarki są podłączone oddzielne, opcjonalne zasobniki podłogowe lub opcje wyjściowe, przed przeniesieniem drukarki należy je odłączyć.
  - Jeśli drukarka jest wyposażona w podstawę na kółkach, przesuń drukarkę ostrożnie na nowe miejsce. Należy zachować ostrożność przy przechodzeniu przez progi i uważać na przerwy w podłodze.
  - Jeżeli drukarka nie jest wyposażona w podstawę na kółkach, ale jest skonfigurowana do obsługi zasobników opcjonalnych lub opcji wyjściowych, odłącz opcje wyjściowe i podnieś drukarkę z zasobników. Drukarki i opcje nie należy podnosić jednocześnie.
  - Przy podnoszeniu drukarki należy zawsze używać uchwytów.
  - Jeśli drukarka jest przewożona na wózku, musi on mieć na tyle dużą powierzchnię, aby mieściła się na nim cała podstawa drukarki.

- Jeśli wyposażenie opcjonalne jest przewożone na wózku, musi on mieć na tyle dużą powierzchnię, aby w pełni mieściły się na nim opcjonalne elementy wyposażenia.
- Drukarka musi pozostawać w pozycji pionowej.
- Należy unikać gwałtownych wstrząsów.
- Podczas ustawiania drukarki należy zachować ostrożność, aby nie przycisnąć sobie palców.
- Upewnij się, że wokół drukarki znajduje się wystarczająco dużo wolnego miejsca.

 **UWAGA — NIEBEZPIECZEŃSTWO PRZEWRÓCENIA:** Instalacja jednej opcji lub większej ich liczby w drukarce lub urządzeniu wielofunkcyjnym może wymagać zastosowania stojaka na kółkach, mebla lub innego elementu wyposażenia w celu uniknięcia niestabilności urządzenia, która mogłaby grozić uszkodzeniem ciała. Więcej informacji na temat obsługiwanych konfiguracji znajduje się na stronie [www.lexmark.com/multifunctionprinters](http://www.lexmark.com/multifunctionprinters).

 **UWAGA — NIEBEZPIECZEŃSTWO PRZEWRÓCENIA:** Aby zmniejszyć ryzyko niestabilności sprzętu, każdy zasobnik należy ładować oddzielnie. Dopóki nie będą potrzebne, wszystkie pozostałe zasobniki powinny być zamknięte.

 **UWAGA — GORĄCA POWIERZCHNIA:** Wewnętrzne elementy drukarki mogą być gorące. W celu zmniejszenia ryzyka oparzenia, przed dotknięciem danej części należy odczekać, aż ostygnie.

 **UWAGA — RYZYKO PRZYTRZAŚNIĘCIA:** aby zminimalizować ryzyko przytrzaśnięcia, należy zachować ostrożność w obszarach z tym oznaczeniem. Ryzyko przytrzaśnięcia jest największe podczas pracy przy częściach ruchomych, takich jak koła zębate, drzwi, zasobniki czy pokrywy.

 **UWAGA — NIEBEZPIECZEŃSTWO USZKODZENIA CIAŁA:** Niniejszy produkt wykorzystuje technologię laserową. Użycie elementów sterujących, ustawień lub zastosowanie procedur innych niż podane w *Podręczniku użytkownika* może spowodować ekspozycję na szkodliwe promieniowanie.

 **UWAGA — NIEBEZPIECZEŃSTWO USZKODZENIA CIAŁA:** Bateria litowa stosowana w tym produkcie nie jest przeznaczona do wymiany. Nieprawidłowa wymiana baterii litowej grozi wybuchem. Nie należy ładować, demontować ani palić baterii litowej. Zużytych baterii litowych należy pozbywać się zgodnie z instrukcjami producenta i lokalnymi przepisami.

Produkt został zaprojektowany z wykorzystaniem określonych podzespołów producenta i zatwierdzony jako spełniający surowe światowe normy bezpieczeństwa. Rola niektórych podzespołów w zachowaniu bezpieczeństwa nie zawsze jest oczywista. Producent nie ponosi odpowiedzialności za skutki stosowania innych części zamiennych.

Wszelkie naprawy i czynności serwisowe, oprócz opisanych w dokumentacji użytkownika, powinny być wykonywane przez serwisanta.

Podczas drukowania w urządzeniu dochodzi do nagrzewania się nośników wydruku, a wysoka temperatura może powodować emisję szkodliwych wycieków z tych nośników. W celu uniknięcia ewentualnej emisji szkodliwych wycieków, należy zapoznać się z fragmentem instrukcji obsługi, w którym podano wytyczne dotyczące wyboru nośników wydruku.

Ten produkt może wytwarzać niewielkie ilości ozonu podczas normalnej pracy i może być wyposażony w filtr ograniczający stężenia ozonu do poziomów znacznie niższych od zalecanych limitów ekspozycji. Aby uniknąć wysokich poziomów stężenia ozonu podczas intensywnej eksploatacji, należy zainstalować ten produkt w pomieszczeniu z dobrą wentylacją i wymieniać filtr ozonowy i wylotowy zgodnie z instrukcjami konserwacji produktu. Jeśli w instrukcjach konserwacji produktu nie ma wzmianek o filtrach, oznacza to, że w przypadku tego produktu nie ma filtrów wymagających wymiany.

**NINIEJSZĄ INSTRUKCJĘ NALEŻY ZACHOWAĆ.**

# Informacje na temat drukarki

## Znajdowanie informacji na temat drukarki

Czego szukasz?	Znajdziesz to tu
<p>Informacje dotyczące wstępnej konfiguracji:</p> <ul style="list-style-type: none"> <li>• Podłączanie drukarki</li> <li>• Instalowanie oprogramowania drukarki</li> </ul>	<p>Zapoznaj się z dokumentacją instalacyjną dołączoną do drukarki lub wejdź na stronę <a href="http://support.lexmark.com">http://support.lexmark.com</a>.</p>
<p>Więcej ustawień i instrukcji dotyczących korzystania z drukarki:</p> <ul style="list-style-type: none"> <li>• Wybieranie i przechowywanie papieru i nośników specjalnych</li> <li>• Ładowanie papieru</li> <li>• Konfigurowanie ustawień drukarki</li> <li>• Wyświetlanie i drukowanie dokumentów i zdjęć</li> <li>• Instalowanie i używanie oprogramowania drukarki</li> <li>• Konfigurowanie drukarki w sieci</li> <li>• Obchodzenie się z drukarką i jej konserwacja</li> <li>• Rozwiązywanie problemów</li> </ul>	<p><i>Centrum informacji</i> — wejdź na stronę <a href="http://infoserve.lexmark.com">http://infoserve.lexmark.com</a>.</p> <p><i>Strony menu pomocy</i> — zapoznaj się z przewodnikami znajdującymi się w oprogramowaniu sprzętowym drukarki lub wejdź na stronę <a href="http://support.lexmark.com">http://support.lexmark.com</a>.</p> <p><i>Przewodnik po ekranie dotykowym</i> — wejdź na stronę <a href="http://support.lexmark.com">http://support.lexmark.com</a>.</p> <p>Filmy dotyczące produktów — wejdź na stronę <a href="http://infoserve.lexmark.com/idv/">http://infoserve.lexmark.com/idv/</a>.</p>
<p>Informacje dotyczące przygotowania i konfiguracji funkcji dostępności drukarki</p>	<p><i>Przewodnik po dostępności Lexmark</i> — wejdź na stronę <a href="http://support.lexmark.com">http://support.lexmark.com</a>.</p>
<p>Pomoc dotycząca korzystania z oprogramowania drukarki</p>	<p>Pomoc dla systemów operacyjnych Microsoft Windows lub Macintosh — otwórz program lub aplikację związaną z drukarką i kliknij opcję <b>Pomoc</b>.</p> <p>Kliknij opcję , aby zostały wyświetlone informacje uzależnione od kontekstu.</p> <p><b>Uwagi:</b></p> <ul style="list-style-type: none"> <li>• Pomoc jest automatycznie instalowana wraz z oprogramowaniem drukarki.</li> <li>• Oprogramowanie drukarki znajduje się w folderze programów drukarki lub na pulpicie, w zależności od używanego systemu operacyjnego.</li> </ul>

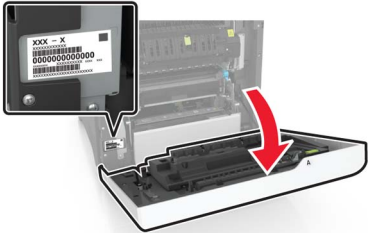
Czego szukasz?	Znajdziesz to tu
<p>Najnowsze informacje uzupełniające, aktualizacje oraz obsługa klienta:</p> <ul style="list-style-type: none"> <li>• Dokumentacja</li> <li>• Pobieranie sterowników</li> <li>• Obsługa czatu</li> <li>• Obsługa wiadomości e-mail</li> <li>• Pomoc telefoniczna</li> </ul>	<p>Przejdź pod adres <a href="http://support.lexmark.com">http://support.lexmark.com</a>.</p> <p><b>Uwaga:</b> Wybierz kraj lub region, a następnie produkt, aby wyświetlić odpowiednią witrynę pomocy technicznej.</p> <p>Informacje kontaktowe działu pomocy technicznej dla danego kraju lub regionu można znaleźć w witrynie internetowej lub w gwarancji dostarczonej z drukarką.</p> <p>Podczas rozmowy z pracownikiem działu obsługi klienta należy mieć przygotowane następujące informacje:</p> <ul style="list-style-type: none"> <li>• Miejsce i data zakupu</li> <li>• Typ i numer seryjny urządzenia</li> </ul> 
<ul style="list-style-type: none"> <li>• Informacje dotyczące bezpieczeństwa</li> <li>• Informacje prawne</li> <li>• Informacje o gwarancji</li> <li>• Informacje na temat wpływu na środowisko</li> </ul>	<p>Informacje dotyczące gwarancji mogą różnić się w zależności od kraju czy regionu:</p> <ul style="list-style-type: none"> <li>• <b>W Stanach Zjednoczonych</b> – należy zapoznać się z Oświadczeniem o ograniczonej gwarancji dostarczonym razem z tą drukarką lub opublikowanym pod adresem <a href="http://support.lexmark.com">http://support.lexmark.com</a>.</li> <li>• <b>W innych krajach i regionach</b> — należy zapoznać się z drukowaną gwarancją dołączoną do drukarki.</li> </ul> <p><i>Informacje o produkcji</i> — więcej informacji na ten temat można znaleźć w dokumentacji dostarczonej z drukarką lub na stronie <a href="http://support.lexmark.com">http://support.lexmark.com</a>.</p>

## Wybór miejsca na drukarkę

Umieszczając drukarkę w danej lokalizacji należy pozostawić wystarczającą ilość miejsca, aby zasobniki, pokrywy i drzwiczki swobodnie się otwierały oraz by można było instalować opcjonalne wyposażenie.

- Ustaw drukarkę w pobliżu gniazdka elektrycznego.

**⚠ UWAGA — NIEBEZPIECZEŃSTWO USZKODZENIA CIAŁA:** Aby uniknąć ryzyka pożaru lub porażenia prądem elektrycznym, podłącz przewód zasilający do prawidłowo uziemionego, łatwo dostępnego gniazdka elektrycznego o odpowiednich parametrach, znajdującego się w pobliżu urządzenia.

**⚠ UWAGA — NIEBEZPIECZEŃSTWO PORAŻENIA PRĄDEM:** Aby uniknąć ryzyka porażenia prądem elektrycznym, nie należy umieszczać ani używać tego produktu w pobliżu wody lub w miejscach o dużej wilgotności.

- Należy upewnić się, że przepływ powietrza w pomieszczeniu spełnia wymagania najnowszej wersji standardu ASHRAE 62 lub standardu CEN Technical Committee 156.
- zadbać o płaską, mocną i stabilną powierzchnię.
- Drukarkę należy:
  - utrzymywać w czystości i dbać, aby była sucha i nie osadzał się na niej kurz;
  - trzymać z dala od zszywek i spinaczy do papieru;
  - trzymać z dala od bezpośredniego przepływu powietrza klimatyzatorów, grzejników lub wentylatorów;
  - trzymać w miejscu nienarażonym na bezpośrednio padające promienie słoneczne, dużą wilgotność lub gwałtowne zmiany temperatury.
- Należy przestrzegać zalecanych temperatur i unikać wahań:

Temperatura otoczenia	10–32,2°C (50–90°F)
Temperatura przechowywania	Od -40 do 40°C (od -40 do 104°F)

- Aby zapewnić odpowiednią wentylację, należy pozostawić następującą zalecaną ilość wolnego miejsca wokół drukarki:

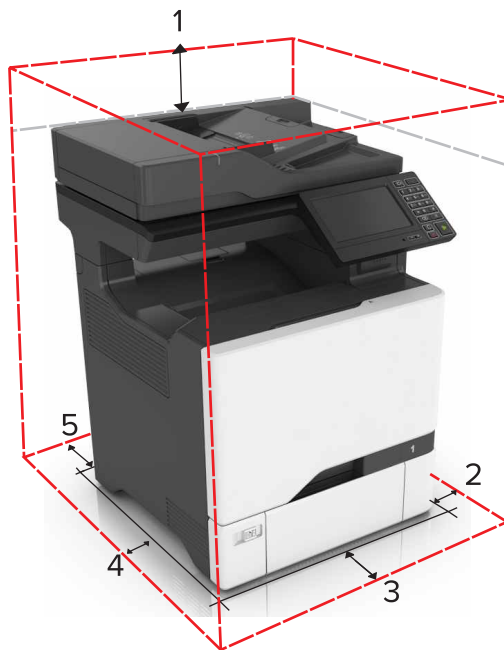



1	Góra	229 mm (9 cali)
2	Prawa strona	178 mm (7 cali)
3	Przód	508 mm (20 cali)
4	Lewa strona	127 mm (5 cali)
5	Tylny	101,6 mm (4 cali)

## Wyposażenie drukarki

 **UWAGA — NIEBEZPIECZEŃSTWO PRZEWRÓCENIA:** Instalacja jednej opcji lub większej ich liczby w drukarce lub urządzeniu wielofunkcyjnym może wymagać zastosowania stojaka na kółkach, mebla lub innego elementu wyposażenia w celu uniknięcia niestabilności urządzenia, która mogłaby grozić uszkodzeniem ciała. Więcej informacji na temat obsługiwanych konfiguracji znajduje się na stronie [www.lexmark.com/multifunctionprinters](http://www.lexmark.com/multifunctionprinters).

 **UWAGA — NIEBEZPIECZEŃSTWO PRZEWRÓCENIA:** Aby zmniejszyć ryzyko niestabilności sprzętu, każdy zasobnik należy ładować oddzielnie. Dopóki nie będą potrzebne, wszystkie pozostałe zasobniki powinny być zamknięte.

Drukarkę można skonfigurować, dodając trzy opcjonalne zasobniki na 550 arkuszy.

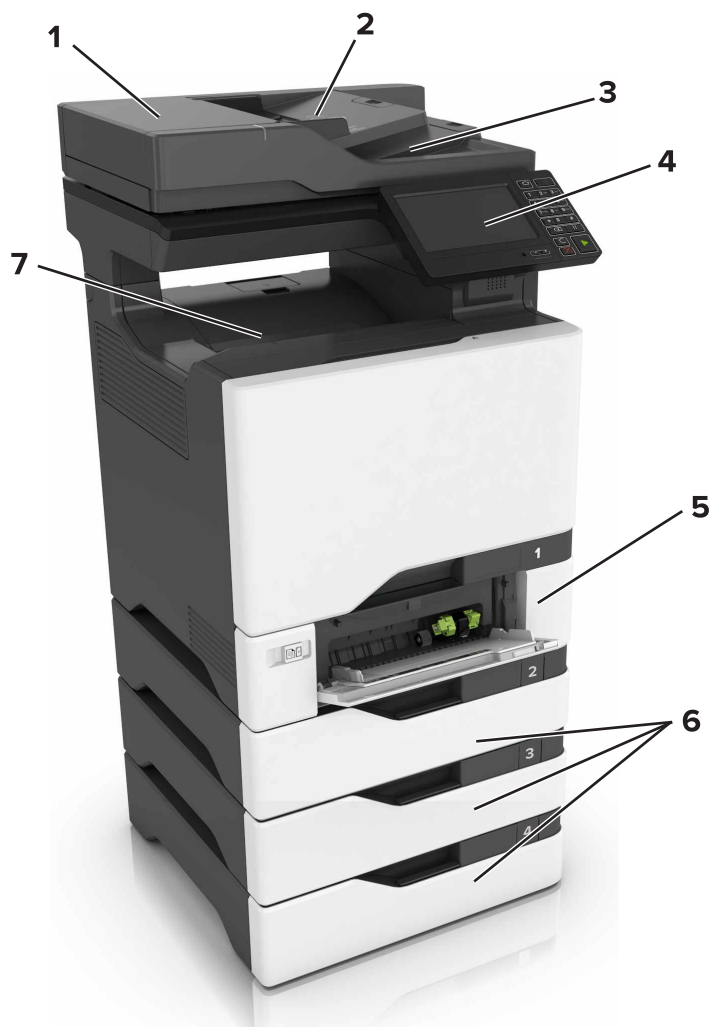

1	Automatyczny podajnik dokumentów
2	Taca automatycznego podajnika dokumentów
3	Odbiornik automatycznego podajnika dokumentów
4	Panel operacyjny
5	Zasobnik podwójny na 650 arkuszy
6	Opcjonalne zasobniki na 550 arkuszy
7	Odbiornik standardowy

## Podłączanie kabli

**⚠ UWAGA — NIEBEZPIECZEŃSTWO PORAŻENIA PRĄDEM:** Aby uniknąć ryzyka porażenia prądem elektrycznym, nie należy instalować urządzenia ani podłączać żadnych przewodów (np. faksu, przewodu zasilającego lub kabla telefonicznego) podczas burzy.

- ⚠ UWAGA — NIEBEZPIECZEŃSTWO USZKODZENIA CIAŁA:** Aby uniknąć ryzyka pożaru lub porażenia prądem elektrycznym, podłącz przewód zasilający do prawidłowo uziemionego, łatwo dostępnego gniazdka elektrycznego o odpowiednich parametrach znajdującego się w pobliżu urządzenia.
- ⚠ UWAGA — NIEBEZPIECZEŃSTWO USZKODZENIA CIAŁA:** W celu uniknięcia ryzyka pożaru lub porażenia prądem należy korzystać wyłącznie z przewodu zasilającego dołączonego do tego produktu lub z części zamiennych autoryzowanych przez producenta.
- ⚠ UWAGA — NIEBEZPIECZEŃSTWO USZKODZENIA CIAŁA:** W celu zmniejszenia ryzyka pożaru, przyłączając niniejszy produkt do publicznej sieci telefonicznej należy korzystać wyłącznie z przewodów telekomunikacyjnych (RJ-11) o grubości 26 AWG lub większej. Na terenie Australii należy stosować przewód zatwierdzony przez Australian Communications and Media Authority (Australijski urząd ds. komunikacji i mediów).

**Ostrzeżenie — możliwość uszkodzenia:** Aby uniknąć utraty danych lub nieprawidłowego działania drukarki, nie wolno dotykać podczas drukowania kabla USB ani żadnej karty sieciowej czy części drukarki pokazanych na rysunku.

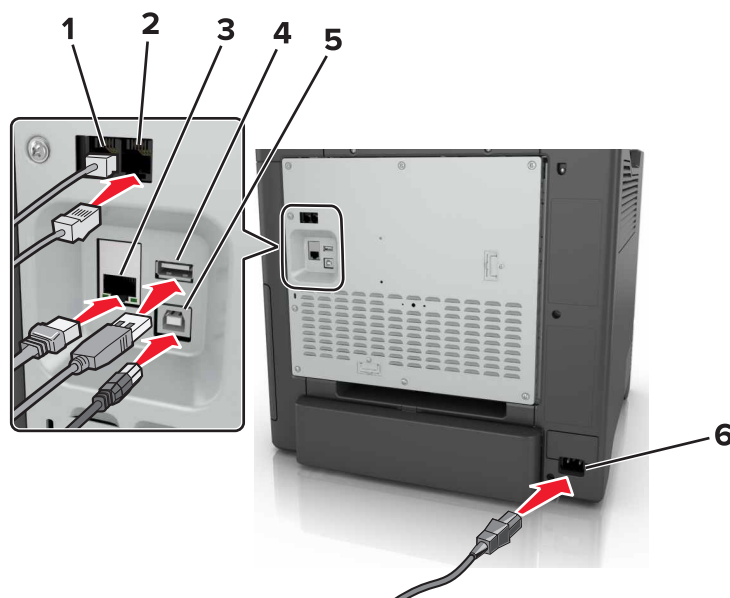

	Port/gniazdo	Funkcja
1	Port EXT	Podłączanie dodatkowych urządzeń (telefonu lub automatycznej sekretarki) do drukarki i linii telefonicznej. Użyj tego portu, jeśli nie posiadasz linii dedykowanej faksu przeznaczonej dla drukarki i jeśli ta metoda połączenia jest obsługiwana w twoim kraju lub regionie. <b>Uwaga:</b> W celu uzyskania dostępu do portu należy wyjąć zaślepkę.
2	Port LINE	Podłączanie drukarki do aktywnej linii telefonicznej przez standardowe gniazdo ścienne (RJ-11), filtr DSL, adapter VoIP lub dowolny inny adapter umożliwiający dostęp do linii telefonicznej i wysyłanie oraz odbieranie faksów.
3	Port Ethernet	Łączy drukarkę z siecią.
4	Port USB	Umożliwia podłączenie klawiatury lub zgodnego akcesorium.
5	Port USB drukarki	Łączy drukarkę z komputerem.

	Port/gniazdo	Funkcja
6	Gniazdo kabla zasilającego	Łączy drukarkę z prawidłowo uziemionym gniazdkiem elektrycznym.

## Korzystanie z panelu sterowania

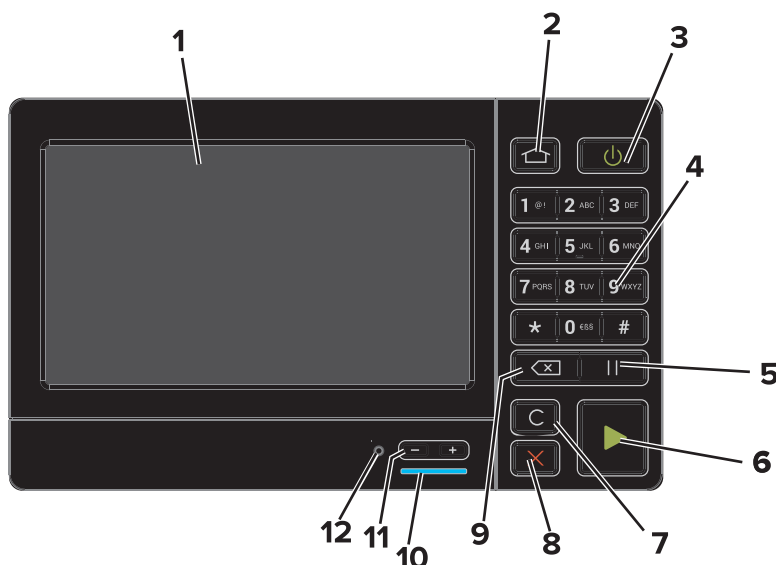

	Użyj	Działanie
1	Wyświetlanie	<ul style="list-style-type: none"> <li>Wyświetlanie komunikatów drukarki oraz stanu materiałów eksploatacyjnych.</li> <li>Konfigurowanie i obsługa drukarki.</li> </ul>
2	przycisk Strona główna	Przejdźcie do ekranu głównego.
3	Przycisk zasilania	<ul style="list-style-type: none"> <li>Włączanie i wyłączenie drukarki.</li> <li><b>Uwaga:</b> Aby wyłączyć drukarkę, naciśnij przycisk zasilania i przytrzymaj go przez pięć sekund.</li> <li>Ustawianie drukarki w trybie czuwania lub trybie hibernacji.</li> <li>Wybudzenie drukarki z trybu czuwania lub trybu hibernacji.</li> </ul>
4	Klawiatura	Wprowadzanie cyfr i znaków specjalnych w polach do wprowadzania danych.
5	Przycisk wstrzymywania	Wstawianie pauzy w wybieraniu w numerze faksu.
6	Start, przycisk	Rozpoczęcie zadania w zależności od wybranego trybu.
7	Przycisk Wyczyść wszystko/Resetuj	Przywrócenie domyślnych ustawień funkcji, takich jak kopiowanie, faksowanie lub skanowanie.
8	przycisk Stop lub Anuluj	Zatrzymanie bieżącego zadania.
9	Przycisk Backspace	Przesuwanie kursora do tyłu i usuwanie znaku w polu wprowadzania danych.
10	Kontrolka	Sprawdzenie stanu drukarki.
11	Przyciski głośności	Regulacja głośności zestawu słuchawkowego lub głośników.
12	Port zestawu słuchawkowego lub głośników	Podłączanie zestawu słuchawkowego lub głośników.

## Odczytywanie wskazań przycisku zasilania i kontrolki

Kontrolka	Stan drukarki
Wyłącz	Drukarka jest wyłączona lub znajduje się w trybie hibernacji.
Niebieski	Drukarka jest gotowa lub przetwarza dane.
Czerwony	Drukarka wymaga interwencji użytkownika.

Kontrolka przycisku zasilania	Stan drukarki
Wyłącz	Drukarka jest wyłączona, gotowa lub przetwarza dane.
Ciągłe bursztynowe światło	Drukarka jest w trybie czuwania.
Migający kolor bursztynowy	Drukarka znajduje się w trybie hibernacji.

## Korzystanie z ekranu głównego

**Uwaga:** Wygląd ekranu głównego zależy od własnych ustawień ekranu, ustawień dokonanych przez administratora i aktywnych rozwiązań wbudowanych.

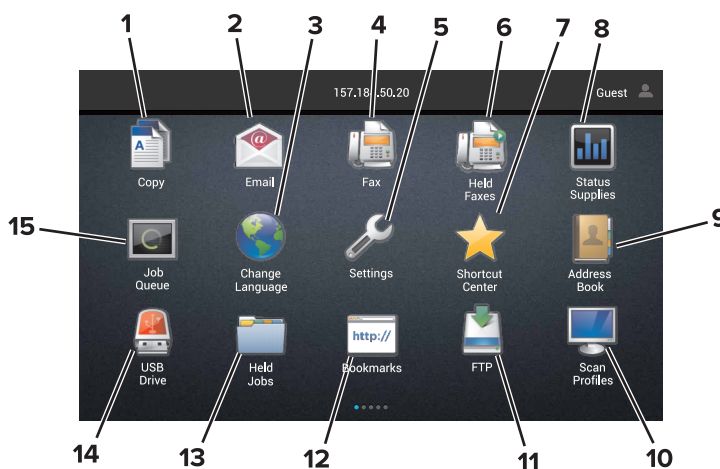

Przycisk	Działanie	
1	Kopiuż	Tworzenie kopii.
2	E-mail	Wysyłanie e-maili.
3	Zmień język	Zmianie języka na wyświetlaczu drukarki
4	Faks	Wysyłanie faksów.
5	Ustawienia	Umożliwia dostęp do menu drukarki.
6	Wstrzymane fakсы	Wyświetlanie wszystkich wstrzymanych zadań faksowania. <b>Uwaga:</b> Jeżeli ikona Wstrzymane fakсы jest ukryta, będzie wyświetlona opcja Wznów wstrzymane fakсы.
7	Centrum skrótów	Organizowanie wszystkich skrótów.

Przycisk		Działanie
8	Stan/Materiały eksploatacyjne	<ul style="list-style-type: none"> <li>Wyświetla ostrzeżenie lub komunikat o błędzie, gdy do kontynuowania pracy drukarki wymagana jest interwencja użytkownika.</li> <li>Umożliwia wyświetlenie szczegółowych informacji o danym ostrzeżeniu lub komunikacie i sposobie jego usunięcia.</li> </ul> <p><b>Uwaga:</b> Dostęp do ustawienia można również uzyskać, dotykając górnej sekcji ekranu głównego.</p>
9	Książka adresowa	Dostęp do kontaktów, ich tworzenie i porządkowanie.
10	Profile skanowania	Skanowanie dokumentów i zapisywanie ich bezpośrednio w komputerze.
11	FTP	Skanowanie dokumentów i zapisywanie ich bezpośrednio na serwerze FTP.
12	Zakładki	Zarządzanie wszystkimi zakładkami.
13	Wstrzymane zadania	Wyświetlanie wszystkich wstrzymanych zadań drukowania
14	Napęd USB	Umożliwia przeglądanie, wybieranie lub drukowanie zdjęć i dokumentów z pamięci typu flash.
15	Kolejka zadań	Wyświetlanie wszystkich bieżących zadań drukowania. <b>Uwaga:</b> Dostęp do ustawienia można również uzyskać, dotykając górnej sekcji ekranu głównego.

### Ustawienia, które mogą być także wyświetlane na ekranie głównym

Przycisk		Działanie
	Profile aplikacji	Dostęp do profili aplikacji.
	Zablokowanie urządzenia	Zapobieganie dostępowi użytkowników do funkcji drukarki na ekranie głównym.

# Konfigurowanie i używanie aplikacji na ekranie głównym

## Dostosowywanie ekranu głównego

- 1 Z poziomu panelu sterowania dotknij kolejno **Ustawienia** > **Urządzenie** > **Widoczne ikony ekranu głównego**.
- 2 Wybierz ikony, które mają być wyświetlane na ekranie głównym.
- 3 Zastosuj zmiany.

## Obsługiwane aplikacje

Aplikacja	Modele drukarek
Centrum skanowania	CX725, CX727, XC4140, XC4143, XC4150, XC4153
Centrum skrótów	CX725, CX727, XC4140, XC4143, XC4150, XC4153
Kopiowanie karty	CX725, CX727, XC4140, XC4143, XC4150, XC4153
Dostosowywanie wyświetlacza	CX725, CX727, XC4140, XC4143, XC4150, XC4153
Cloud Connector	CX727, XC4140, XC4143, XC4150, XC4153
wsparcie techniczne	XC4140, XC4143, XC4150, XC4153
Limity urządzenia	XC4140, XC4143, XC4150, XC4153
Kod QR	XC4140, XC4143, XC4150, XC4153
Ustawienia oszczędne	XC4140, XC4143, XC4150, XC4153

## Korzystanie z opcji Formularze i ulubione

- 1 Uruchom przeglądarkę sieci Web, a następnie w polu adresu wpisz adres IP drukarki.

### Uwagi:

- Wyświetl adres IP drukarki na ekranie głównym drukarki. Adres IP ma postać czterech liczb oddzielonych kropkami. Na przykład 123.123.123.123.
- W przypadku używania serwera proxy wyłącz go tymczasowo, aby prawidłowo załadować stronę sieci Web.

- 2 Kliknij kolejno **Aplikacje** > **Formularz i ulubione** > **Konfiguruj**.

- 3 Kliknij przycisk **Dodaj** i dostosuj ustawienia.

### Uwagi:

- Aby upewnić się, że ustawienia lokalizacji zakładki są prawidłowe, wpisz adres IP komputera-hosta, na którym zapisano zakładkę.

- Upewnij się, że drukarka ma prawa dostępu do folderu, w którym znajduje się zakładka.

4 Zastosuj zmiany.

## Konfiguracja aplikacji Card Copy

1 Uruchom przeglądarkę sieci Web, a następnie w polu adresu wpisz adres IP drukarki.

### Uwagi:

- Wyświetl adres IP drukarki na ekranie głównym drukarki. Adres IP ma postać czterech liczb oddzielonych kropkami. Na przykład 123.123.123.123.
- W przypadku używania serwera proxy wyłącz go tymczasowo, aby prawidłowo załadować stronę sieci Web.

2 Kliknij kolejno opcje **Aplikacje > Kopiowanie karty > Konfiguruj**.

3 Skonfiguruj opcje wyjściowe i ustawienia skanowania.

### Uwagi:

- Podczas skanowania kart upewnij się, że rozdzielczość skanowania nie przekracza 200 dpi w przypadku skanowania w kolorze oraz 400 dpi w przypadku skanowania monochromatycznego.
- Podczas skanowania wielu kart upewnij się, że rozdzielczość skanowania nie przekracza 150 dpi w przypadku skanowania w kolorze oraz 300 dpi w przypadku skanowania monochromatycznego.
- Aby skanować wiele kart, w drukarce musi być zainstalowany dysk twardy.
- Upewnij się, że ustawienia sieciowe oraz ustawienia poczty e-mail są skonfigurowane w drukarce.

4 Zastosuj zmiany.

## Korzystanie z Centrum skrótów

1 Na ekranie głównym dotknij opcji **Centrum skrótów**, a następnie wybierz funkcję drukarki.

2 Dotknij opcji **Utwórz skrót**, a następnie skonfiguruj ustawienia.

3 Dotknij opcji **Zapisz**, a następnie wpisz niepowtarzalną nazwę skrótu.

4 Zastosuj zmiany.

## Konfigurowanie Centrum skanowania

1 Na ekranie głównym dotknij opcji **Centrum skanowania**.

2 Wybierz i utwórz miejsce docelowe, a następnie skonfiguruj ustawienia.

### Uwagi:

- Podczas tworzenia sieciowego miejsca docelowego sprawdź i dostosuj ustawienia tak, aby nie wystąpiły błędy.
- Zapisywane są wyłącznie miejsca docelowe utworzone z poziomu rozwiązania Embedded Web Server. Więcej informacji na ten temat można znaleźć w dokumentacji dostarczonej z rozwiązaniem.



3 Zastosuj zmiany.

## Korzystanie z funkcji Dostosowywanie wyświetlacza

Przed użyciem aplikacji upewnij się, że wykonano następujące czynności:

- We wbudowanym serwerze WWW kliknij **Aplikacje > Dostosowywanie wyświetlacza > Konfiguruj**.
- Włącz i skonfiguruj ustawienia wygaszacza ekranu, pokazu slajdów i tapety.

### Zarządzanie obrazami wygaszacza ekranu i pokazu slajdów

1 W sekcji Wygaszacz ekranu i Obrazy pokazu slajdów możesz dodawać, edytować lub usuwać obrazy.

#### Uwagi:

- Możesz dodać do 10 obrazów.
- Gdy opcja jest włączona, ikony stanu będą wyświetlane na wygaszaczu ekranu tylko w przypadku błędów, ostrzeżeń lub powiadomień z chmury.

2 Zastosuj zmiany.

### Zmianie obrazu tapety

1 Na ekranie głównym dotknij opcję **Zmień tapetę**.

2 Wybierz obraz, który ma być używany.

3 Zastosuj zmiany.

### Uruchamianie pokazu slajdów z napędu flash

1 Włóż napęd flash do portu USB.

2 Na ekranie głównym dotknij opcji **Pokaz slajdów**.

Obrazy zostaną wyświetlone w kolejności alfabetycznej.

**Uwaga:** Możesz usunąć napęd flash po rozpoczęciu pokazu slajdów, ale obrazy nie zostaną przechowane w drukarce. Jeśli pokaz slajdów zatrzyma się, ponownie podłącz napęd flash, aby wyświetlić obrazy.

## Konfigurowanie aplikacji Limity urządzenia

#### Uwagi:

- Ta aplikacja jest obsługiwana tylko w niektórych modelach drukarek. Więcej informacji można znaleźć w sekcji „[Obsługiwane aplikacje](#)” na str. 19.
- Do korzystania z aplikacji mogą być wymagane uprawnienia administratora.

1 Uruchom przeglądarkę, a następnie w polu adresu wpisz adres IP drukarki.

#### Uwagi:

- Wyświetl adres IP drukarki na ekranie głównym drukarki. Adres IP ma postać czterech liczb oddzielonych kropkami. Na przykład 123.123.123.123.

- W przypadku używania serwera proxy wyłącz go tymczasowo, aby prawidłowo załadować stronę.

**2** Kliknij kolejno opcje **Aplikacje > Limity urządzenia > Konfiguruj**.

**3** W obszarze Konta użytkownika dodaj użytkownika lub zmodyfikuj jego dane, a następnie określ obowiązujące go limity.

**4** Zastosuj zmiany.

**Uwaga:** Informacje na temat konfigurowania aplikacji i jej zabezpieczeń zawiera *Podręcznik administratora aplikacji Limity urządzenia*.

## Korzystanie z aplikacji Generator kodów QR

### Uwagi:

- Ta aplikacja jest obsługiwana tylko w niektórych modelach drukarek. Więcej informacji można znaleźć w sekcji [„Obsługiwane aplikacje” na str. 19](#).
- Do korzystania z aplikacji mogą być wymagane uprawnienia administratora.

**1** Uruchom przeglądarkę, a następnie w polu adresu wpisz adres IP drukarki.

### Uwagi:

- Wyświetl adres IP drukarki na ekranie głównym drukarki. Adres IP ma postać czterech liczb oddzielonych kropkami. Na przykład 123.123.123.123.
- W przypadku używania serwera proxy wyłącz go tymczasowo, aby prawidłowo załadować stronę.

**2** Kliknij kolejno opcje **Aplikacje > Generator kodów QR > Konfiguruj**.

**3** Wykonaj jedną z następujących czynności:

- Wybierz domyślną wartość kodu QR.
- Wpisz wartość kodu QR.

**4** Zastosuj zmiany.

## Korzystanie z aplikacji Wsparcie klienta

**Uwaga:** Ta aplikacja jest obsługiwana tylko w niektórych modelach drukarek. Więcej informacji można znaleźć w sekcji [„Obsługiwane aplikacje” na str. 19](#).

**1** Dotknij opcji **Wsparcie klienta** na ekranie głównym.

**2** Wydrukuj informacje lub wyślij je pocztą elektroniczną.

**Uwaga:** Informacje na temat konfigurowania ustawień aplikacji zawiera *Podręcznik administratora aplikacji Wsparcie klienta*.

## Tworzenie profilu Cloud Connector

**Uwaga:** Ta aplikacja jest dostępna tylko w niektórych krajach lub regionach. Aby uzyskać więcej informacji, należy skontaktować się z przedstawicielem firmy Lexmark.

- 1 Na ekranie głównym dotknij opcji **Cloud Connector**.
- 2 Wybierz dostawcę usługi w chmurze.
- 3 Dotknij opcji **Utwórz** lub .
- 4 Wprowadź unikatową nazwę profilu.  
**Uwaga:** Zalecamy utworzenie kodu PIN w celu ochrony profilu.
- 5 Dotknij opcji **OK**, po czym zanotuj kod autoryzacji.  
**Uwaga:** Kod autoryzacji jest ważny tylko przez 24 godziny.
- 6 Uruchom przeglądarkę internetową, a następnie przejdź do strony <https://lexmark.cloud-connect.co>.
- 7 Kliknij **Dalej**, a następnie zaakceptuj warunki użytkowania.
- 8 Wprowadź kod autoryzacji, a następnie kliknij przycisk **Połącz**.
- 9 Zaloguj się na swoje konta u dostawcy usługi w chmurze.
- 10 Przyznaj uprawnienia.

**Uwaga:** Aby zakończyć proces autoryzacji, otwórz swój profil w ciągu 72 godzin.

## Zarządzanie zakładkami

### Tworzenie zakładek

Używaj zakładek, aby drukować często używane dokumenty, które są przechowywane na serwerach lub w internecie.

- 1 Uruchom przeglądarkę, a następnie w polu adresu wpisz adres IP drukarki.

**Uwagi:**

- Wyświetl adres IP drukarki na ekranie głównym drukarki. Adres IP ma postać czterech liczb oddzielonych kropkami. Na przykład 123.123.123.123.
- W przypadku używania serwera proxy wyłącz go tymczasowo, aby prawidłowo załadować stronę.

- 2 Kliknij kolejno **Zakładki > Dodaj zakładkę**, a następnie wpisz nazwę zakładki.
- 3 Wybierz rodzaj protokołu, a następnie wykonaj jedną z następujących czynności:
  - W przypadku zakładek HTTP i HTTPS należy wprowadzić adres URL, który chcesz dodać do zakładek.
  - W przypadku zakładek HTTPS należy korzystać z nazwy hosta, nie z adresu IP. Na przykład, wprowadź adres **myWebsite.com/sample.pdf**, a nie adres **123.123.123.123/sample.pdf**. Upewnij się, że nazwa hosta odpowiada również wartości Common Name (pol. nazwa pospolita, skrót CN) w certyfikacie serwera. Aby uzyskać więcej informacji na temat uzyskiwania wartości CN w certyfikacie serwera, zapoznaj się z sekcją pomocy dla Twojej przeglądarki internetowej.

- W przypadku zakładek FTP wpisz adres serwera FTP. Na przykład **myServer/myDirectory**. Wprowadź port FTP. Port 21 jest domyślnym portem dla wysyłania poleceń.
- W przypadku SMB, wprowadź adres folderu sieciowego. Na przykład **myServer/myShare/myFile.pdf**. Wprowadź nazwę domeny sieci.
- W razie potrzeby wybierz typ uwierzytelniania dla serwera FTP i SMB.

Aby ograniczyć dostęp do zakładki, wprowadź kod PIN.

**Uwaga:** Aplikacja obsługuje następujące typy plików: PDF, JPEG, TIFF i oparte na HTML strony sieci web. Inne typy plików, takie jak DOCX i XLSX, są obsługiwane przez niektóre modele drukarek.

4 Kliknij przycisk **Zapisz**.

## Tworzenie folderów

1 Uruchom przeglądarkę, a następnie w polu adresu wpisz adres IP drukarki.

**Uwagi:**

- Wyświetl adres IP drukarki na ekranie głównym drukarki. Adres IP ma postać czterech liczb oddzielonych kropkami. Na przykład 123.123.123.123.
- W przypadku używania serwera proxy wyłącz go tymczasowo, aby prawidłowo załadować stronę.

2 Kliknij kolejno **Zakładki > Dodaj folder**, a następnie wpisz nazwę folderu.

**Uwaga:** Aby ograniczyć dostęp do folderu, wprowadź kod PIN.

3 Kliknij przycisk **Zapisz**.

**Uwaga:** Można utworzyć własne foldery lub zakładki wewnątrz tego folderu. Aby utworzyć zakładkę, patrz [„Tworzenie zakładek” na str. 23](#).

## Zarządzanie kontaktami

### Dodawanie kontaktów

1 Uruchom przeglądarkę, a następnie w polu adresu wpisz adres IP drukarki.

**Uwagi:**

- Wyświetl adres IP drukarki na ekranie głównym drukarki. Adres IP ma postać czterech liczb oddzielonych kropkami. Na przykład 123.123.123.123.
- W przypadku używania serwera proxy wyłącz go tymczasowo, aby prawidłowo załadować stronę.

2 Kliknij **Książkę adresową**.

3 W sekcji Kontakty dodaj kontakt.

**Uwaga:** Można przypisać kontakt do jednej lub dwóch grup.

4 W razie potrzeby określ sposób logowania, aby umożliwić dostęp do aplikacji.

5 Zastosuj zmiany.

## Dodawanie grup

1 Uruchom przeglądarkę, a następnie w polu adresu wpisz adres IP drukarki.

**Uwagi:**

- Wyświetl adres IP drukarki na ekranie głównym drukarki. Adres IP ma postać czterech liczb oddzielonych kropkami. Na przykład 123.123.123.123.
- W przypadku używania serwera proxy wyłącz go tymczasowo, aby prawidłowo załadować stronę.

2 Kliknij **Książkę adresową**.

3 W sekcji Grupy kontaktów dodaj nazwę grupy.

**Uwaga:** Można przypisać do grupy jeden lub więcej kontaktów.

4 Zastosuj zmiany.

## Edytowanie kontaktów lub grup

1 Uruchom przeglądarkę sieci Web, a następnie w polu adresu wpisz adres IP drukarki.

**Uwagi:**

- Sprawdź adres IP drukarki na ekranie głównym drukarki. Adres IP ma postać czterech liczb oddzielonych kropkami. Na przykład 123.123.123.123.
- W przypadku używania serwera proxy wyłącz go tymczasowo, aby prawidłowo załadować stronę sieci Web.

2 Kliknij **Książkę adresową**.

3 Wykonaj jedną z następujących czynności:

- W sekcji Kontakty kliknij nazwę kontaktu, a następnie edytuj informacje.
- W sekcji grupy kontaktów kliknij nazwę grupy, a następnie edytuj informacje.

4 Zastosuj zmiany.

## Usuwanie kontaktów lub grup

1 Uruchom przeglądarkę sieci Web, a następnie w polu adresu wpisz adres IP drukarki.

**Uwagi:**

- Sprawdź adres IP drukarki na ekranie głównym drukarki. Adres IP ma postać czterech liczb oddzielonych kropkami. Na przykład 123.123.123.123.
- W przypadku używania serwera proxy wyłącz go tymczasowo, aby prawidłowo załadować stronę sieci Web.

2 Kliknij **Książkę adresową**.

3 Wykonaj jedną z następujących czynności:

- W sekcji Kontakty wybierz kontakt, który chcesz usunąć.
- W sekcji Grupy kontaktów wybierz nazwę grupy, którą chcesz usunąć.

# Konfiguracja i używanie funkcji dostępności

## Włączanie trybu powiększania

- 1 Na panelu sterowania naciśnij i przytrzymaj klawisz **5** aż do usłyszenia wiadomości głosowej.
- 2 Wybierz **tryb powiększenia**.
- 3 Kliknij przycisk **OK**.

Więcej informacji dotyczących obsługi powiększonego ekranu znajduje się w części [„Obsługa ekranu za pomocą gestów” na str. 27](#).

## Aktywowanie prowadzenia głosowego

### Z poziomego panelu sterowania

- 1 Naciśnij i przytrzymaj klawisz **5** aż do usłyszenia wiadomości głosowej.
- 2 Kliknij przycisk **OK**.

### Z poziomego klawiatury

- 1 Naciśnij i przytrzymaj klawisz **5** aż do usłyszenia wiadomości głosowej.
- 2 Naciśnij klawisz **Tab**, aby przenieść kursor zaznaczenia na przycisk **OK**, a następnie kliknij klawisz **Enter**.

### Uwagi:

- Funkcję prowadzenia głosowego można również aktywować przez podłączenie słuchawek do wejścia słuchawkowego.
- Przyciski głośności znajdujące się w dolnej części panelu sterowania służą do regulowania głośności.

## Dostosowywanie tempa mowy w prowadzeniu głosowym

- 1 Na ekranie głównym wybierz kolejno opcje **Ustawienia > Urządzenie > Dostępność > Tempo mowy**.
- 2 Wybierz tempo mowy.

## Włączanie funkcji wypowiadania haseł lub osobistych numerów identyfikacyjnych

- 1 Na ekranie głównym wybierz kolejno opcje **Ustawienia > Urządzenie > Dostępność > Wypowiadanie haseł / kodów PIN**.
- 2 Włącz ustawienie.

## Obsługa ekranu za pomocą gestów

### Uwagi:

- Obsługa gestów jest możliwa wyłącznie po włączeniu prowadzenia głosowego.
- Włączenie powiększania umożliwia korzystanie z gestów powiększania i przesuwania.
- Za pomocą fizycznej klawiatury można wprowadzać znaki i dostosowywać niektóre ustawienia.

Gest	Zastosowanie
Dwukrotne dotknięcie	Wybór opcji lub elementu na ekranie.
Trzykrotne dotknięcie	Powiększanie lub zmniejszanie tekstu lub obrazu.
Przesunięcie palcem w prawo lub w dół	Przejdź do następnego elementu na ekranie.
Przesunięcie palcem w lewo lub w górę	Przejdź do poprzedniego elementu na ekranie.
Przesunięcie	Uzyskanie dostępu do fragmentów powiększanego obrazu, które nie są widoczne na ekranie. <b>Uwaga:</b> Aby wykonać ten gest, należy przeciągnąć dwoma palcami po powiększonym obrazie.
Przesunięcie palcem w górę, a następnie w lewo	Zamknięcie aplikacji i powrót do ekranu głównego.
Przesunięcie palcem w dół, a następnie w lewo	<ul style="list-style-type: none"> <li>• Anulowanie zadania.</li> <li>• Powrót do poprzedniego ustawienia.</li> <li>• Zamknięcie ekranu, który pojawia się pomimo braku zmian w ustawieniach lub wartościach.</li> </ul>
Przesunięcie palcem w górę, a następnie w dół	Powtórzenie polecenia głosowego.

## Używanie klawiatury ekranowej

Wykonaj co najmniej jedną spośród następujących czynności:

- Przeciągnij palcem nad klawiszem, aby wstępnie wybrać znak.
- Podnieś palec, aby wprowadzić znak w polu.
- Naciśnij klawisz **Backspace**, aby usunąć znaki.
- Aby odsłuchać treść pola wprowadzania, naciśnij klawisz **Tab**, a następnie kombinację klawiszy **Shift + Tab**.

# Ładowanie papieru i nośników specjalnych

## Ustawianie rozmiaru i typu nośnika specjalnego

Zasobniki automatycznie wykrywają rozmiar papieru zwykłego. W przypadku nośników specjalnych, takich jak etykiety, karty i koperty, wykonaj poniższe czynności:

- 1 Z ekranu głównego przejdź do opcji:  
**Ustawienia > Papier > Konfiguracja zasobnika > Rozmiar/Typ papieru** > wybierz źródło papieru
- 2 Ustaw rozmiar i typ nośnika specjalnego.

## Konfigurowanie ustawień uniwersalnego rozmiaru papieru

- 1 Na ekranie głównym dotknij kolejno **Ustawienia > Papier > Konfiguracja nośnika > Konfiguracja uniwersalna**.
- 2 Skonfiguruj ustawienia.

## Ładowanie zasobników

**⚠ UWAGA — NIEBEZPIECZEŃSTWO PRZEWRÓCENIA:** Aby zmniejszyć ryzyko niestabilności sprzętu, każdy zasobnik należy ładować oddzielnie. Dopóki nie będą potrzebne, wszystkie pozostałe zasobniki powinny być zamknięte.

- 1 Zdejmij zasobnik.

**Uwaga:** Aby uniknąć zacięć papieru, nie wyjmuj zasobników w trakcie drukowania.

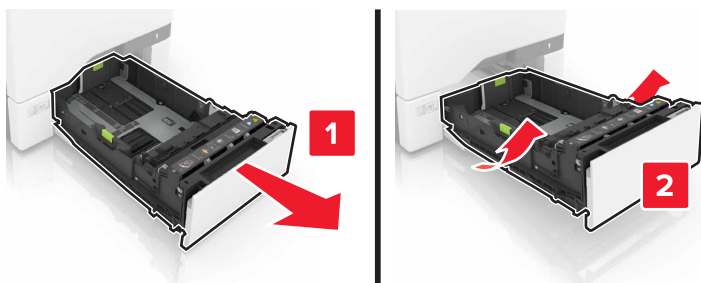

- 2 Dopasuj prowadnice do rozmiaru ładowanego papieru.

**Uwaga:** Należy skorzystać z oznaczeń znajdujących się na dnie zasobnika.



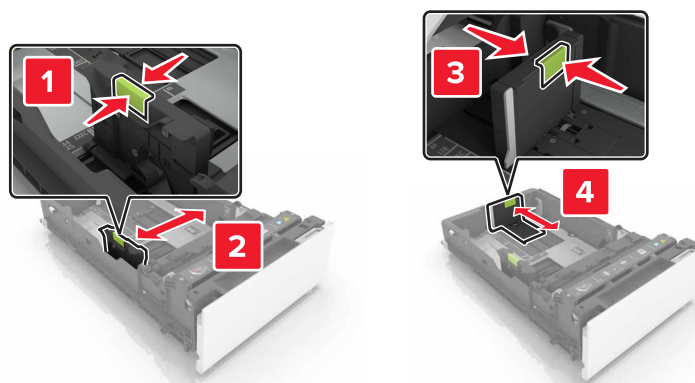

**3** Przed załadowaniem papier należy wygiąć, przekartkować i wyrównać.

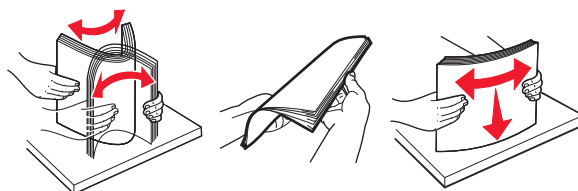

**4** Załaduj stos papieru stroną do zadrukowania skierowaną w górę.

**Uwagi:**

- W przypadku drukowania jednostronnego załaduj papier firmowy stroną do zadrukowania skierowaną w górę oraz z nagłówkiem skierowanym do przedniej krawędzi podajnika.
- W przypadku drukowania dwustronnego załaduj papier firmowy stroną do zadrukowania skierowaną w dół oraz z nagłówkiem skierowanym do tylnej krawędzi podajnika.
- Nie należy wsuwać papieru do zasobnika.
- Upewnij się, że wysokość stosu nie wykracza poza wskaźnik maksymalnego wypełnienia papierem. Umieszczenie zbyt dużej liczby arkuszy może spowodować zacięcia papieru.

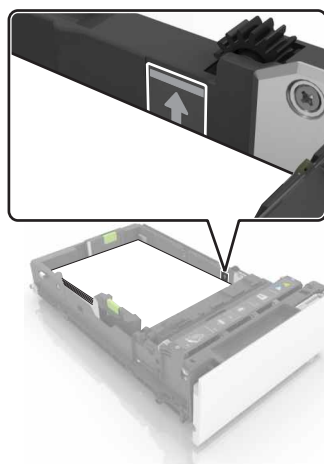

**5** Włóż zasobnik.

W razie potrzeby wybierz ustawienia typu i rozmiaru papieru odpowiadające papierowi załadowanemu do zasobnika.

## Ładowanie nośników do podajnika uniwersalnego

1 Otwórz podajnik uniwersalny.

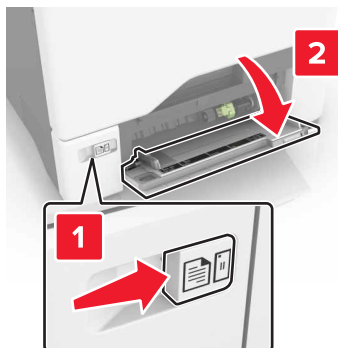

2 Dopasuj prowadnicę do rozmiaru ładowanego papieru.



3 Przed załadowaniem papier należy wygiąć, przekartkować i wyrównać.

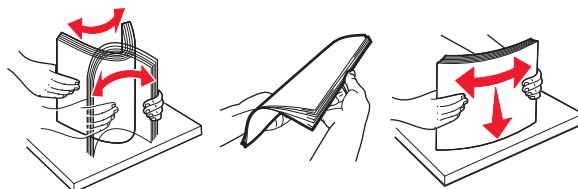

#### 4 Załaduj papier.

- Papier i karty ładuj stroną do drukowania skierowaną w dół i górną krawędzią w kierunku drukarki.



- Koperty należy wkładać wzdłuż prawej strony prowadnicy papieru, skrzydełkami do góry. Załaduj koperty w standardzie europejskim skrzydełkami w kierunku drukarki.



**Ostrzeżenie — możliwość uszkodzenia:** Nie należy używać kopert ze znaczkami, wyścielanych, z klamrami, zatrzaskami, okienkami lub z samoprzylepnymi skrzydełkami.

- 5 W menu Papier w panelu sterowania ustaw rozmiar i typ papieru odpowiadający papierowi załadowanemu do zasobnika.

## Łączenie zasobników

- 1 Na ekranie głównym dotknij kolejno **Ustawienia > Papier > Konfiguracja zasobnika** > wybierz źródło papieru.
- 2 Ustaw taki sam rozmiar i typ papieru dla przypisanych zasobników.
- 3 Na ekranie głównym dotknij kolejno **Ustawienia > Urządzenie > Konserwacja > Menu konfiguracji > Konfiguracja zasobnika > Łączenie zasobników**.
- 4 Dotknij opcji **Automatycznie**.

Aby usunąć przypisanie zasobników, upewnij się, że inne zasobniki nie mają ustawionego papieru tego samego rozmiaru lub typu.

**Ostrzeżenie — możliwość uszkodzenia:** W zależności od określonego typu papieru dobierana jest temperatura nagrzewnicy. W celu uniknięcia problemów związanych z drukowaniem, dostosuj ustawienie typu papieru do papieru załadowanego do zasobnika.

# Podpórka papieru

## Obsługiwane rozmiary papieru

Rozmiar papieru	Wymiary	550 arkuszy zasobnik	Uniwersalny podajnik*	Wydruk dwustronny drukowanie	podajnik ADF
<b>A4</b>	210 x 297 mm (8,3 x 11,7 cala)	✓	✓	✓	✓
<b>długa krawędź A5</b>	210 x 148 mm (8,3 x 5,8 cala)	✓	✓	✓	✗
<b>krótka krawędź A5</b>	148 x 210 mm (5,8 x 8,3 cala)	✓	✓	✓	✓
<b>A6</b>	105 x 148 mm (4,1 x 5,8 cala)	✓	✓	✓	✓
<b>Banner (Wstęga)</b>	Maksymalna szerokość: 215,9 mm (8,5 cala) Maksymalna długość: 1320,8 mm (52 cala)	✗	✓	✗	✗
<b>Executive</b>	184,2 x 266,7 mm (7,3 x 10,5 cala)	✓	✓	✓	✓
<b>Folio</b>	215,9 x 330,2 mm (8,5 x 13 cala)	✓	✓	✓	✓
<b>B5 JIS</b>	182 x 257 mm (7,2 x 10,1 cala)	✓	✓	✓	✓
<b>Legal</b>	215,9 x 355,6 mm (8,5 x 14 cala)	✓	✓	✓	✓
<b>Letter</b>	215,9 x 279,4 mm (8,5 x 11 cala)	✓	✓	✓	✓
<b>Oficio</b>	215,9 x 340 mm (8,5 x 13,4 cala)	✓	✓	✓	✓
<b>Oświadczenie</b>	139,7 x 215,9 mm (5,5 x 8,5 cala)	✓	✓	✓	✓
<b>Uniwersalny</b>	105 x 148 mm do 215,9 x 355,6 mm (4,13 x 5,83 cala do 8,5 x 14 cala)	✓	✓	✓	✗
<b>Uniwersalny</b>	76,2 x 127 mm do 215,9 x 355,6 mm (3 x 5 cala do 8,5 x 14 cala)	✗	✓	✗	✗

\* To źródło papieru nie ma funkcji automatycznego wykrywania rozmiaru.

Rozmiar papieru	Wymiary	550 arkuszy zasobnik	Uniwersalny podajnik*	Wydruk dwustronny drukowanie	podajnik ADF
<b>7 koperta 3/4</b>	98,4 x 190,5 mm (3,9 x 7,5 cala)	X	✓	X	X
<b>9 Koperta</b>	98,4 x 225,4 mm (3,86 x 8,9 cala)	X	✓	X	X
<b>10 Koperta</b>	104,8 x 241,3 mm (4,1 x 9,5 cala)	✓	✓	X	X
<b>B5 Koperta</b>	176 x 250 mm (6,9 x 9,8 cala)	✓	✓	X	X
<b>C5 Koperta</b>	162 x 229 mm (6,4 x 9 cala)	✓	✓	X	X
<b>DL Koperta</b>	110 x 220 mm (4,3 x 8,7 cala)	✓	✓	X	X
<b>Monarch</b>	98,4 x 190,5 mm (3,9 x 7,5 cala)	X	✓	X	X
<b>Inna koperta</b>	98,4 x 162 mm do 176 x 250 mm (3,87 x 6,38 cala do 6,93 x 9,84 cala)	X	✓	X	X

\* To źródło papieru nie ma funkcji automatycznego wykrywania rozmiaru.

## Obsługiwane typy papieru

**Uwaga:** Etykiety, koperty i karty są zawsze drukowane z mniejszą prędkością.

Typ papieru	Zasobnik na 550 arkuszy	Podajnik uniwersalny	podajnik ADF
Zwykły papier	✓	✓	✓
Karty	✓	✓	X
Makulaturowy	✓	✓	✓
Błyszczący	✓	✓	X
Błyszczący o dużej gramaturze	✓	✓	X
Etykiety	✓	✓	X
Etykiety winylowe	✓	✓	X
Papier dokumentowy	✓	✓	✓
Koperta	✓	✓	X

Typ papieru	Zasobnik na 550 arkuszy	Podajnik uniwersalny	podajnik ADF
Koperta gruboziarnista	✓	✓	X
Folie	X	X	X
Papier firmowy	✓	✓	✓
Formularze	✓	✓	✓
Papier kolorowy	✓	✓	✓
Lekki papier	✓	✓	✓
Papier o dużej gramaturze	✓	✓	✓
Typ niestandardowy	✓	✓	✓

## Obsługiwane gramatury papieru

Typ papieru	Gramatura papieru
Zwykły papier	75-90,3 g/m <sup>2</sup> (20-24 funtów)
Błyszczący	88-176 g/m <sup>2</sup> (60-120 funtów, książka)
	162-176 g/m <sup>2</sup> (60-65 funtów, okładka), włókna wzdłuż strony
Papier o dużej gramaturze	90,3-105 g/m <sup>2</sup> (od 24,1 do 28 funtów), włókna wzdłuż strony
Karty	Do 199 g/m <sup>2</sup> (110 funtów), włókna wzdłuż strony
	Do 218 g/m <sup>2</sup> (80 funtów), włókna w poprzek strony
Etykiety	218 g/m <sup>2</sup> (58 funtów)
Koperty	60-105 g/m <sup>2</sup> (16-28 funtów)

# Drukowanie

## Drukowanie formularzy

- 1 Z ekranu głównego przejdź do opcji:  
**Formularze i ulubione** > wybierz formularz i opcję > **Drukuj**
- 2 Jeśli jest to konieczne, skonfiguruj ustawienia drukowania.
- 3 Wyślij zadanie drukowania.

## Drukowanie z komputera

**Uwaga:** W przypadku nośników specjalnych, takich jak etykiety, karty i koperty, przed wydrukowaniem dokumentu ustaw rozmiar i typ papieru w drukarce.

- 1 Przejdź do dokumentu, który chcesz wydrukować i otwórz okno dialogowe Drukuj.
- 2 W razie potrzeby dostosuj ustawienia.
- 3 Wydrukuj dokument.

## Drukowanie z urządzenia przenośnego

### Drukowanie z urządzenia przenośnego za pomocą usługi Lexmark Mobile Print

Lexmark™ Usługa Mobile Print umożliwia wysyłanie dokumentów i obrazów bezpośrednio do obsługiwanego urządzenia Lexmark.

- 1 Otwórz dokument, a następnie prześlij lub udostępnij go w usłudze Lexmark Mobile Print.  
**Uwaga:** Niektóre aplikacje innych producentów mogą nie obsługiwać funkcji wysyłania i udostępniania. Więcej informacji na ten temat można znaleźć w dokumentacji dostarczonej z aplikacją.
- 2 Wybieranie drukarki z listy.
- 3 Wydrukuj dokument.



### Drukowanie z urządzenia przenośnego za pomocą usługi Google Cloud Print

Google Cloud Print™ to usługa drukowania, która umożliwia drukowanie na dowolnej drukarce kompatybilnej z usługą Google Cloud Print.

Zanim rozpoczniesz, upewnij się że:

- Drukarka jest zarejestrowana na serwerze Google Cloud Print.
- Wtyczka Cloud Print została pobrana ze sklepu Google Play™ i jest włączona w urządzeniu przenośnym.





- 1 Na urządzeniu przenośnym z systemem Android™ otwórz dokument lub wybierz dokument przy pomocy menedżera plików.
- 2 Dotknij opcji  > **Drukuj**.
- 3 Wybierz drukarkę, a następnie dotknij pozycji .

## Drukowanie z urządzenia przenośnego za pomocą usługi drukowania Mopria

Usługa drukowania® Mopria to mobilne rozwiązanie do drukowania dla urządzeń przenośnych z systemem Android 5.0 lub nowszym. Umożliwia bezpośrednie drukowanie na dowolnej drukarce kompatybilnej z usługą drukowania Mopria.

**Uwaga:** Upewnij się, że pobierasz aplikację usługi drukowania Mopria ze sklepu Google Play i włącz ją na urządzeniu przenośnym.

- 1 Na urządzeniu przenośnym z systemem Android otwórz dokument lub wybierz dokument przy pomocy menedżera plików.
- 2 Dotknij opcji  > **Drukuj**.
- 3 Wybierz drukarkę, a następnie w razie potrzeby dostosuj jej ustawienia.
- 4 Dotknij opcji .

## Drukowanie z urządzenia przenośnego za pomocą funkcji AirPrint

Oprogramowanie AirPrint to mobilne rozwiązanie, które umożliwia bezpośrednie drukowanie z urządzeń firmy Apple na drukarkach kompatybilnych z tą funkcją.



### Uwagi:

- Upewnij się, że urządzenie Apple i drukarka są podłączone do tej samej sieci. Jeśli sieć ma więcej koncentratorów bezprzewodowych, upewnij się, że oba urządzenia są podłączone do tej samej podsieci.
  - Ta aplikacja jest obsługiwana tylko w niektórych urządzeniach firmy Apple.
- 1 W urządzeniu przenośnym wybierz dokument z menedżera plików lub uruchom zgodną aplikację.
  - 2 Dotknij opcji  > **Drukuj**.
  - 3 Wybierz drukarkę, a następnie w razie potrzeby dostosuj jej ustawienia.
  - 4 Wydrukuj dokument.

## Drukowanie z urządzenia przenośnego za pomocą funkcji Wi-Fi Direct®

Wi-Fi Direct® to usługa drukowania, która umożliwia drukowanie na dowolnej drukarce kompatybilnej z funkcją Wi-Fi Direct.

**Uwaga:** Upewnij się, że urządzenie przenośne jest podłączone do sieci bezprzewodowej drukarki. Więcej informacji można znaleźć w sekcji [„Podłączanie urządzenia przenośnego do drukarki” na str. 146](#).

- 1 Na urządzeniu przenośnym uruchom kompatybilną aplikację lub wybierz dokument z menedżera plików.
- 2 W zależności od urządzenia przenośnego wykonaj jedną z następujących czynności:
  - Dotknij opcji  > **Drukuj**.
  - Dotknij opcji  > **Drukuj**.
  - Dotknij opcji  > **Drukuj**.
- 3 Wybierz drukarkę, a następnie w razie potrzeby dostosuj jej ustawienia.
- 4 Wydrukuj dokument.

## Drukowanie z napędu flash

- 1 Włóż dysk flash.



### Uwagi:

- Jeżeli włożysz napęd flash do portu USB w momencie wyświetlania komunikatu o błędzie, drukarka zignoruje napęd flash.
  - Jeśli napęd flash zostanie włożony w momencie, gdy drukarka przetwarza inne zadania drukowania, na wyświetlaczu pojawi się komunikat **Zajęta**.
- 2 Dotknij na wyświetlaczu dokument, który chcesz wydrukować.  
Jeśli jest to konieczne, skonfiguruj inne ustawienia drukowania.
  - 3 Wyślij zadanie drukowania.  
Aby wydrukować kolejny dokument dotknij opcji **Napęd USB**.

**Ostrzeżenie — możliwość uszkodzenia:** Podczas drukowania, odczytu z karty pamięci oraz zapisu na niej nie wolno dotykać napędu flash ani drukarki w pokazanych obszarach, aby uniknąć utraty danych lub uszkodzenia urządzenia.



## Obsługiwane napędy flash i typy plików

### Napędy flash

- Lexar JumpDrive S70 (16 GB i 32 GB)
- SanDisk Cruzer (16 GB i 32 GB)
- PNY Attache (16 GB i 32 GB)

### Uwagi:

- Drukarka obsługuje szybkie napędy USB flash o zgodne ze standardem Hi-Speed.
- Dyski flash USB muszą obsługiwać system plików FAT (File Allocation Table).

### Typy plików

#### Dokumenty

- PDF (wersja 1.7 lub starsze)
- HTML
- XPS
- Formaty plików Microsoft (.doc, .docx, .xls, .xlsx, .ppt, .pptx)

#### Obrazy

- .dcm
- .gif
- .JPEG lub .jpg
- .bmp
- .pcx

- .TIFF lub .tif
- .png

## Konfiguracja poufnych zadań

- 1 Przy użyciu panelu sterowania drukarki przejdź do opcji:  
**Ustawienia > Bezpieczeństwo > Ustawienia druku poufnego**
- 2 Skonfiguruj ustawienia.

Zastosowanie	Funkcja
Maksymalna liczba błędnych numerów PIN	Ustawia liczbę powtórzeń podczas wprowadzania błędnego numeru PIN. <b>Uwaga:</b> Po osiągnięciu limitu prób zadania drukowania dla tej nazwy użytkownika są usuwane.
Wygaśnięcie ważności zadania poufnego	Wyznacz czas wygaśnięcia ważności zadania drukowania poufnego. <b>Uwaga:</b> Poufne wstrzymane zadania przechowywane są w pamięci drukarki do momentu ich ręcznego wznowienia lub usunięcia.
Czas wygaśnięcia powtarzanych zadań	Wyznaczanie czasu wygaśnięcia powtarzanego zadania drukowania. <b>Uwaga:</b> Powtarzane zadania drukowania są przechowywane w pamięci drukarki celem ponownego wydrukowania.
Czas wygaśnięcia sprawdzania zadań	Ustawia czas na wydrukowanie jednej kopii przed wydrukowaniem kolejnych kopii. <b>Uwaga:</b> Próbnne zadania wydruku powodują wydrukowanie jednej kopii w celu sprawdzenia jakości przed wydrukowaniem pozostałych kopii.
Czas wygaśnięcia rezerwacji zadań	Ustaw czas, przez który drukarka będzie przechowywać zadania drukowania. <b>Uwaga:</b> Wstrzymane zadania druku odroczonego są automatycznie usuwane po wydrukowaniu.
Wymagaj wstrzymania wszystkich zadań	Wstrzymuje wszystkie zadania drukowania.
Zachowaj powielone dokumenty	Ustaw drukarkę, aby wydrukować wszystkie dokumenty o tej samej nazwie.

## Drukowanie zadań poufnych i innych zadań wstrzymanych

### Użytkownicy systemu Windows

- 1 Otwórz dokument i kliknij kolejno polecenia **Plik > Drukuj**.
- 2 Kliknij opcję **Właściwości, Preferencje, Opcje** lub **Ustawienia**.
- 3 Kliknij przycisk **Drukowanie z wstrzymaniem**.
- 4 Wybierz opcję **Użyj drukowania z zatrzymaniem**, a następnie przypisz mu nazwę użytkownika.
- 5 Wybierz typ zadania drukowania (Poufne, Odroczone, Powtarzane lub Próbnne).  
Jeśli zadanie drukowania jest poufne, podaj czterocyfrowy kod PIN.
- 6 Kliknij przycisk **OK** lub **Drukuj**.

7 Na ekranie głównym drukarki wznów zadanie drukowania.

- Aby uzyskać dostęp do poufnych zadań drukowania, wybierz kolejno pozycje:

**Zadania wstrzymane** > wybierz nazwę użytkownika > **Poufne** > wprowadź kod PIN > wybierz zadanie drukowania > skonfiguruj ustawienia > **Drukuj**

- W przypadku innych zadań drukowania przejdź do opcji:

**Zadania wstrzymane** > wybierz nazwę użytkownika > wybierz zadanie drukowania > skonfiguruj ustawienia > **Drukuj**

## Użytkownicy komputerów Macintosh

1 Otwórz dokument i wybierz kolejno: **File** (Plik) > **Print** (Drukuj).

W razie konieczności kliknij trójkąt ujawniania, aby zobaczyć więcej opcji.

2 Z menu podręcznego opcji drukowania lub z menu Kopie i strony wybierz polecenie **Kierowanie zadań**.

3 Wybierz typ zadania drukowania (Poufne, Odroczone, Powtarzane lub Próbne).

Jeśli zadanie drukowania jest poufne, przypisz nazwę użytkownika i czterocyfrowy kod PIN.

4 Kliknij przycisk **OK** lub **Drukuj**.

5 Na ekranie głównym drukarki wznów zadanie drukowania.

- Aby uzyskać dostęp do poufnych zadań drukowania, wybierz kolejno pozycje:

**Zadania wstrzymane** > wybierz nazwę użytkownika > **Poufne** > wprowadź kod PIN > wybierz zadanie drukowania > skonfiguruj ustawienia > **Drukuj**

- W przypadku innych zadań drukowania przejdź do opcji:

**Zadania wstrzymane** > wybierz nazwę użytkownika > wybierz zadanie drukowania > skonfiguruj ustawienia > **Drukuj**

## Drukowanie za pomocą profilu Cloud Connector

**Uwaga:** Ta aplikacja jest dostępna tylko w niektórych krajach lub regionach. Aby uzyskać więcej informacji, należy skontaktować się z przedstawicielem firmy Lexmark.

1 Na ekranie głównym dotknij opcji **Cloud Connector**.

2 Wybierz dostawcę usług w chmurze, a następnie wybierz profil.

**Uwaga:** Więcej informacji na temat tworzenia profilu Cloud Connector znajduje się w sekcji „[Tworzenie profilu Cloud Connector](#)” na str. 23.

3 Dotknij opcji **Drukuj**, a następnie wybierz plik.

W razie potrzeby zmień ustawienia.

**Uwaga:** Upewnij się, że wybrano obsługiwany plik.

4 Wydrukuj dokument.

## Drukowanie listy wzorców czcionek

1 Na ekranie głównym dotknij kolejno **Ustawienia** > **Raporty** > **Drukowanie** > **Drukuj czcionki**.

2 Dotknij opcji **Czcionki PCL** lub **Czcionki PS**.

## Drukowanie listy katalogów

Na ekranie głównych dotknij kolejno opcji **Ustawienia > Raporty > Drukowanie > Drukuj listę katalogów**.

## Anulowanie zadania drukowania

### Z panelu sterowania drukarki

- 1 Na ekranie głównym dotknij opcji **Kolejka zadań**.

**Uwaga:** Dostęp do ustawienia można również uzyskać, dotykając górnej sekcji ekranu głównego.

- 2 Zaznacz zadanie przeznaczone do anulowania.

### Z komputera

- 1 W zależności od systemu operacyjnego wykonaj następujące czynności:

- Otwórz folder drukarek, a następnie wybierz drukarkę.
- Przejdź do drukarki w obszarze System Preferences (Preferencje systemowe) menu Apple.

- 2 Zaznacz zadanie przeznaczone do anulowania.

# Kopiowanie

## Korzystanie z automatycznego podajnika dokumentów i szyby skanera

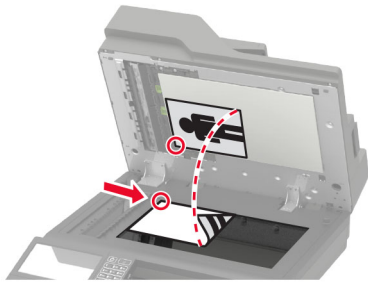
Automatyczny podajnik dokumentów	Szyba skanera
 <ul style="list-style-type: none"> <li>• Automatyczny podajnik dokumentów (ADF) umożliwia obsługę dokumentów wielostronnych lub dwustronnych.</li> <li>• Załaduj oryginalny dokument treścią do góry. W przypadku dokumentów wielostronicowych wyrównaj krawędź skierowaną w stronę drukarki przed załadowaniem.</li> <li>• Dopasuj prowadnice ADF do szerokości ładowanego papieru.</li> </ul>	 <ul style="list-style-type: none"> <li>• Z szyby skanera należy korzystać w przypadku pojedynczych arkuszy lub stron książek, małych przedmiotów (na przykład pocztówek lub fotografii), folii, papieru fotograficznego lub cienkich nośników (na przykład wycinków z czasopism).</li> <li>• Umieść dokument zadrukowaną stroną w dół w narożniku oznaczonym strzałką.</li> </ul>

## Kopiowanie

1 Umieść oryginalny dokument w automatycznym podajniku dokumentów lub na szybie skanera.

**Uwaga:** Aby uniknąć przycięcia obrazu, upewnij się, że rozmiary oryginalnego dokumentu i wydruku są identyczne.

2 Na ekranie głównym dotknij opcji **Kopiuj**, a następnie określ liczbę kopii.

Jeśli jest to konieczne, dostosuj ustawienia kopiowania.

3 Kopiuj dokument.

**Uwaga:** Aby wykonać szybkie kopiowanie za pomocą panelu sterowania, naciśnij przycisk .

## Kopiowanie zdjęć

1 Umieść fotografię na szybie skanera.

2 Na ekranie głównym dotknij kolejno opcji **Kopiowanie** > **Zawartość** > **Typ zawartości** > **Fotografia**.

3 Dotknij opcji **Źródło zawartości** i wybierz ustawienie, które najlepiej pasuje do oryginalnej fotografii.

4 Skopiuj fotografię.

## Kopiowanie na papierze firmowym

- 1 Umieść oryginalny dokument w automatycznym podajniku dokumentów lub na szybie skanera.
- 2 Na ekranie głównym dotknij kolejno opcji **Kopiuj > Kopiuj z >** , a następnie wskaż rozmiar oryginalnego dokumentu.
- 3 Dotknij opcji **Kopiuj do**, a następnie wybierz źródło papieru zawierające papier firmowy.  
Jeżeli wkładasz papier firmowy do podajnika uniwersalnego, przejdź do:  
**Kopiuj do > Podajnik uniwersalny > wybierz rozmiar papieru > Papier firmowy.**
- 4 Kopiuj dokument.

## Kopiowanie obu stron arkusza papieru

- 1 Umieść oryginalny dokument w automatycznym podajniku dokumentów lub na szybie skanera.
- 2 Na ekranie głównym dotknij opcji **Kopiuj > Ustawienia papieru**.
- 3 Dostosuj ustawienia.
- 4 Kopiuj dokument.

## Zmniejszanie lub powiększanie kopii

- 1 Umieść oryginalny dokument w automatycznym podajniku dokumentów lub na szybie skanera.
- 2 Z ekranu głównego przejdź do opcji:  
**Kopiuj > Skala > określ wartość skali**  
**Uwaga:** Zmiana rozmiaru oryginalnego dokumentu lub wydruku po ustawieniu wartości skali na Auto.
- 3 Kopiuj dokument.

## Sortowanie kopii

- 1 Umieść oryginalny dokument w automatycznym podajniku dokumentów lub na szybie skanera.
- 2 Na ekranie głównym dotknij kolejno opcji **Kopiuj > Sortuj > Włączone [1,2,1,2,1,2]**.
- 3 Kopiuj dokument.

## Umieszczanie arkuszy separujących między kopiami

- 1 Umieść oryginalny dokument w automatycznym podajniku dokumentów lub na szybie skanera.
- 2 Na ekranie głównym dotknij opcji **Kopiuj > Arkusze separujące**.
- 3 Dostosuj ustawienia.
- 4 Wyślij zadanie kopiowania.



## Kopiowanie kilku stron na jednym arkuszu

- 1 Umieść oryginalny dokument w automatycznym podajniku dokumentów lub na szybie skanera.
- 2 Na ekranie głównym dotknij opcji **Kopiuj** > **Ilość stron na arkusz**.
- 3 Dostosuj ustawienia.
- 4 Kopiuj dokument.

## Tworzenie skrótu kopiowania

- 1 Na ekranie głównym dotknij opcji **Kopiuj**.
- 2 Skonfiguruj ustawienia, a następnie dotknij ikony .
- 3 Utwórz skrót.

## Wysyłanie w postaci wiadomości e-mail

### Korzystanie z automatycznego podajnika dokumentów i szyby skanera

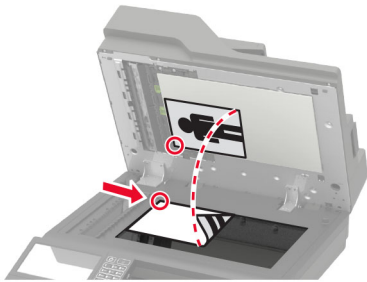
Automatyczny podajnik dokumentów	Szyba skanera
 <ul style="list-style-type: none"> <li>• Automatyczny podajnik dokumentów (ADF) umożliwia obsługę dokumentów wielostronnych lub dwustronnych.</li> <li>• Załaduj oryginalny dokument treścią do góry. W przypadku dokumentów wielostronicowych wyrównaj krawędź skierowaną w stronę drukarki przed załadowaniem.</li> <li>• Dopasuj prowadnice ADF do szerokości ładowanego papieru.</li> </ul>	 <ul style="list-style-type: none"> <li>• Z szyby skanera należy korzystać w przypadku pojedynczych arkuszy lub stron książek, małych przedmiotów (na przykład pocztówek lub fotografii), folii, papieru fotograficznego lub cienkich nośników (na przykład wycinków z czasopism).</li> <li>• Umieść dokument zadrukowaną stroną w dół w narożniku oznaczonym strzałką.</li> </ul>

## Konfigurowanie serwera SMTP do korzystania z poczty e-mail

### Z poziomu panelu sterowania

- 1 Z poziomu panelu sterowania dotknij kolejno **Ustawienia** > **E-mail** > **Konfiguracja poczty e-mail**.
- 2 Skonfiguruj ustawienia.

### W oknie serwera Embedded Web Server

- 1 Uruchom przeglądarkę, a następnie w polu adresu wpisz adres IP drukarki.

#### Uwagi:

- Wyświetl adres IP drukarki na ekranie głównym drukarki. Adres IP ma postać czterech liczb oddzielonych kropkami. Na przykład 123.123.123.123.
- W przypadku używania serwera proxy wyłącz go tymczasowo, aby prawidłowo załadować stronę.

- 2 Kliknij kolejno opcje **Ustawienia** > **E-mail**.
- 3 Skonfiguruj ustawienia w sekcji Konfiguracja poczty e-mail.
- 4 Kliknij przycisk **Zapisz**.

## Wysyłanie wiadomości e-mail

### Korzystanie z panelu sterowania

- 1 Umieść oryginalny dokument w automatycznym podajniku dokumentów lub na szybie skanera.
- 2 Na ekranie głównym dotknij opcji **E-mail**, a następnie wprowadź potrzebne informacje.  
**Uwaga:** Możesz również wprowadzić odbiorcę za pomocą książki adresowej lub numeru skrótu.
- 3 W razie konieczności skonfiguruj ustawienia typu pliku wyjściowego.
- 4 Wyślij wiadomość e-mail.

### Korzystanie z numeru skrótu

- 1 Na panelu sterowania naciśnij przycisk **#**, a następnie wprowadź nazwę skrótu.
- 2 Wyślij wiadomość e-mail.

## Tworzenie skrótu e-mail

- 1 Na ekranie głównym dotknij opcji **E-mail**.
- 2 Skonfiguruj ustawienia, a następnie dotknij ikony .
- 3 Utwórz skrót.

# Faksowanie

## Konfigurowanie drukarki w celu faksowania

### Uwagi:

- Poniższe sposoby połączeń mogą nie dotyczyć niektórych krajów lub regionów.
- Podczas wstępnego konfigurowania drukarki należy usunąć zaznaczenie pola wyboru Faks i innych funkcji, które mają być skonfigurowane później, a następnie dotknąć przycisk **Kontynuuj**.
- Jeśli funkcja faksu jest włączona, ale nie jest w pełni skonfigurowana, kontrolka może migać na czerwono.

**Ostrzeżenie — możliwość uszkodzenia:** Podczas wysyłania lub odbierania faksu nie należy dotykać przewodów lub części drukarki pokazanych na rysunku.

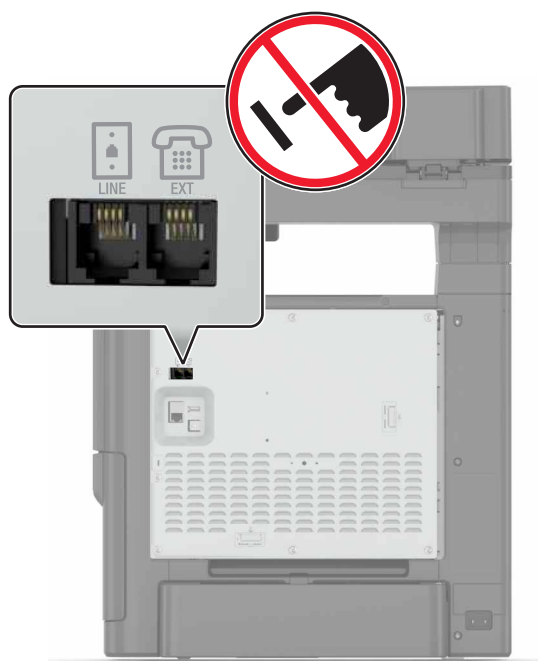

## Konfigurowanie serwera SMTP do korzystania z faksu

### Z poziomu panelu sterowania

- 1 Z poziomu panelu sterowania dotknij kolejno opcji **Ustawienia > Faksowanie > Ustawienia serwera faksów > Ustawienia e-mail na serwerze faksów**.
- 2 Skonfiguruj ustawienia.

**Uwaga:** Aby korzystać z ustawienia serwera SMTP dla poczty e-mail, włącz ustawienie **Użyj serwera poczty SMTP**.

## W oknie serwera Embedded Web Server

1 Uruchom przeglądarkę, a następnie w polu adresu wpisz adres IP drukarki.

### Uwagi:

- Wyświetl adres IP drukarki na ekranie głównym drukarki. Adres IP ma postać czterech liczb oddzielonych kropkami. Na przykład 123.123.123.123.
- W przypadku używania serwera proxy wyłącz go tymczasowo, aby prawidłowo załadować stronę.

2 Kliknij kolejno opcje **Ustawienia > Faksowanie > Ustawienia serwera faksów**.

3 Skonfiguruj ustawienia w sekcji Ustawienia e-mail na serwerze faksów.

**Uwaga:** Aby korzystać z ustawienia serwera SMTP dla poczty e-mail, włącz ustawienie **Użyj serwera poczty SMTP**.

4 Kliknij przycisk **Zapisz**.

## Wybór połączenia faksu

### Konfiguracja faksu przy użyciu standardowej linii telefonicznej

 **UWAGA — NIEBEZPIECZEŃSTWO PORAŻENIA PRĄDEM:** Aby uniknąć ryzyka porażenia prądem elektrycznym, nie należy instalować urządzenia i podłączać żadnych przewodów (np. faksu, przewodu zasilającego lub kabla telefonicznego) podczas burzy.

 **UWAGA — NIEBEZPIECZEŃSTWO PORAŻENIA PRĄDEM:** Aby uniknąć ryzyka porażenia prądem elektrycznym, nie należy używać funkcji faksu podczas burzy.

 **UWAGA — NIEBEZPIECZEŃSTWO USZKODZENIA CIAŁA:** W celu zmniejszenia ryzyka pożaru, przyłączając niniejszy produkt do publicznej sieci telefonicznej, należy korzystać wyłącznie z przewodów telekomunikacyjnych (RJ-11) o grubości 26 AWG lub większej. Na terenie Australii należy stosować przewód zatwierdzony przez Australian Communications and Media Authority (Australijski urząd ds. komunikacji i mediów).

### Ustawienia 1: Drukarka jest podłączona do specjalnej linii dla faksów

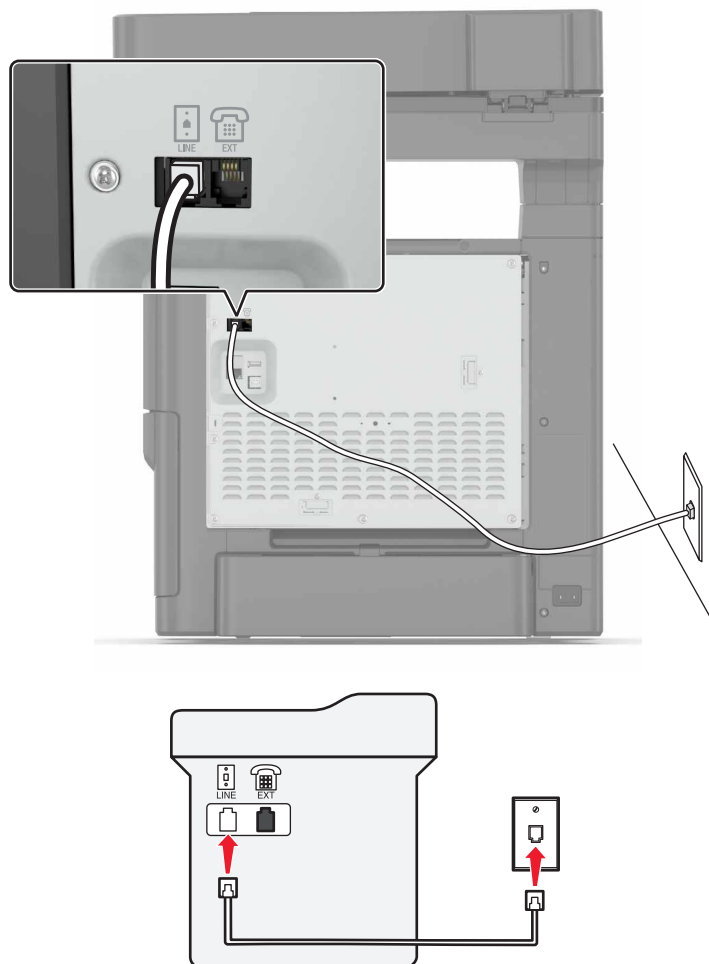

- 1 Podłącz jeden koniec przewodu telefonicznego do portu linii w drukarce.
- 2 Podłącz drugi koniec kabla do działającego analogowego gniazda ściennego.

#### Uwagi:

- Drukarkę można skonfigurować w taki sposób, aby fakсы były odbierane automatycznie (Włączone automat. odbieranie) lub ręcznie (Wyłączone automat. odbieranie).
- Jeśli fakсы mają być odbierane automatycznie, drukarka powinna przejmować połączenie po określonej liczbie sygnałów.

### Ustawienia 2: Drukarka współdzieli linię z automatyczną sekretarką

**Uwaga:** Jeśli subskrybujesz usługę dzwonek charakteryzujących, upewnij się, że został ustawiony prawidłowy wzorek dzwonka dla drukarki. W przeciwnym wypadku drukarka nie będzie odbierać faksów nawet po ustawieniu funkcji odbierania automatycznego.

## Podłączenie do różnych gniazd ściennych

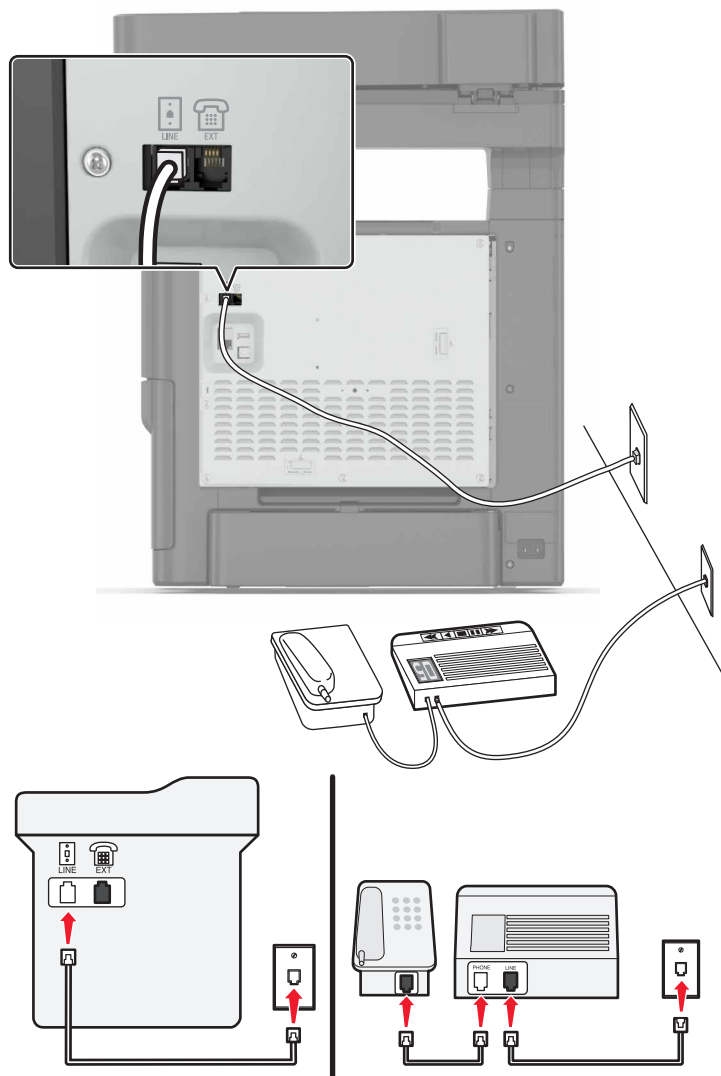

- 1 Podłącz jeden koniec przewodu telefonicznego do portu linii w drukarce.
- 2 Podłącz drugi koniec kabla do działającego analogowego gniazda ściennego.

### Uwagi:

- Jeżeli posiadasz tylko jeden numer telefonu na danej linii, skonfiguruj drukarkę tak, by automatycznie odbierać fakсы.
- Ustaw drukarkę w taki sposób, aby przejmowała połączenia dwa sygnały po automatycznej sekretarce. Na przykład jeśli automatyczna sekretarka przejmuje połączenia po czterech dzwonekach, należy ustawić liczbę dzwoneków do odebrania w drukarce na sześć.

## Konfiguracja faksu w krajach lub regionach wykorzystujących inne gniazdka i wtyczki telefoniczne

- ⚠ UWAGA — NIEBEZPIECZEŃSTWO PORAŻENIA PRĄDEM:** Aby uniknąć ryzyka porażenia prądem elektrycznym, nie należy instalować urządzenia ani podłączać żadnych przewodów (np. faksu, przewodu zasilającego lub kabla telefonicznego) podczas burzy.
- ⚠ UWAGA — NIEBEZPIECZEŃSTWO PORAŻENIA PRĄDEM:** Aby uniknąć ryzyka porażenia prądem elektrycznym, nie należy używać funkcji faksu podczas burzy.
- ⚠ UWAGA — NIEBEZPIECZEŃSTWO USZKODZENIA CIAŁA:** W celu zmniejszenia ryzyka pożaru, przyłączając niniejszy produkt do publicznej sieci telefonicznej należy korzystać wyłącznie z przewodów telekomunikacyjnych (RJ-11) o grubości 26 AWG lub większej. Na terenie Australii należy stosować przewód zatwierdzony przez Australian Communications and Media Authority (Australijski urząd ds. komunikacji i mediów).

Standardowym gniazdem ściennym jest gniazdo RJ11, stosowane w większości krajów i regionów. Jeżeli gniazdo ścienne lub wyposażenie w obiekcie nie jest zgodne z tym typem połączenia, należy użyć adaptera telefonicznego. Adapter odpowiedni dla danego kraju lub regionu może nie być dostarczany z drukarką. W takim wypadku należy go zakupić oddzielnie.

W porcie telefonicznym może być zainstalowana wtyczka adaptera. Nie należy wyjmować wtyczki adaptera z portu telefonicznego drukarki w przypadku podłączenia do szeregowego lub kaskadowego systemu telefonicznego.

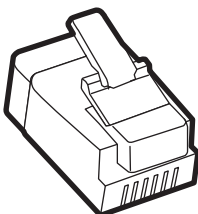

Nazwa elementu	Numer katalogowy
Wtyczka adaptera Lexmark	40X8519

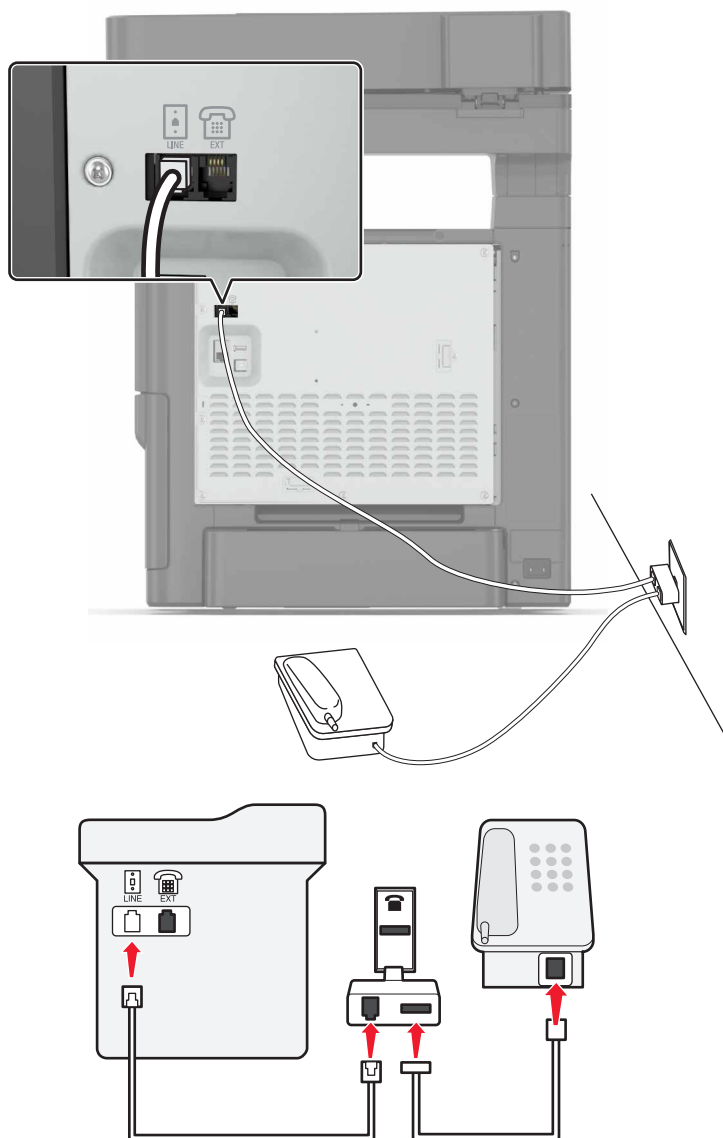

**Podłączanie drukarki do gniazda ściennego innego niż RJ11**

- 1 Podłącz jeden koniec przewodu telefonicznego do portu linii w drukarce.
- 2 Podłącz drugi koniec kabla do adaptera RJ11, a następnie podłącz adapter do gniazda ściennego.
- 3 Jeśli chcesz podłączyć inne urządzenie ze złączem innym niż RJ11 do tego samego gniazda ściennego, podłącz je bezpośrednio do adaptera telefonicznego.

## Podłączanie drukarki do gniazda ściennego w Niemczech

Gniazda ścienne w Niemczech posiadają dwa typy portów. Porty N przeznaczone są dla faksów, modemów i automatycznych sekretarek. Port F jest przeznaczony dla telefonów. Drukarkę należy podłączyć do dowolnego portu N.

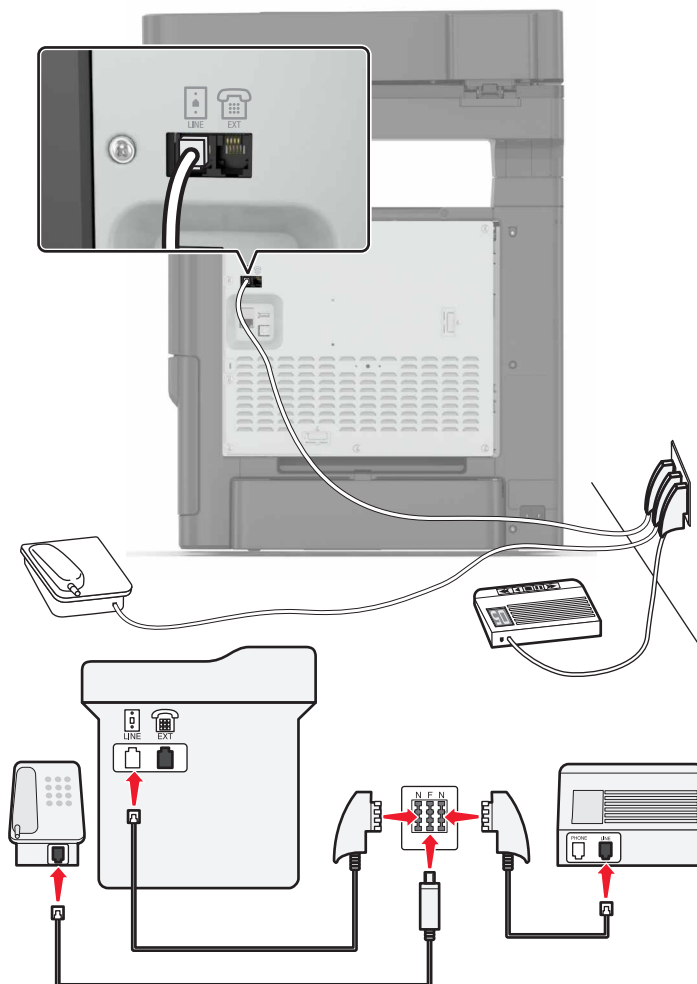

- 1 Podłącz jeden koniec przewodu telefonicznego do portu linii w drukarce.
- 2 Podłącz drugi koniec kabla do adaptera RJ11, a następnie podłącz adapter do portu N.
- 3 Aby podłączyć telefon lub automatyczną sekretarkę do tego samego gniazda ściennego, należy wykonać podłączenia jak na rysunku.

## Nawiązywanie połączenia z usługą rozróżniania dzwońków

Usługa dzwońków charakterystycznych umożliwia połączenie kilku numerów telefonów na jednej linii telefonicznej. Każdemu numerowi telefonu jest przypisany inny sygnał dzwonka.

- 1 Na ekranie głównym dotknij kolejno opcji **Ustawienia > Faks > Ustawienia faksu > Ustawienia odbierania faksów > Ustawienia administratora > Odbieraj na**.
- 2 Wybierz sygnał dzwonka.

## Ustawianie daty i godziny faksu

- 1 Na ekranie głównym dotknij kolejno opcji **Ustawienia > Urządzenie > Preferencje > Data i godzina > Konfiguruj**.
- 2 Skonfiguruj ustawienia.

## Konfigurowanie czasu letniego

- 1 Na ekranie głównym dotknij kolejno opcji **Ustawienia > Urządzenie > Preferencje > Data i godzina > Konfiguruj**.
- 2 W menu Strefa czasowa wybierz **(UTC+użytk.) Niestandardowa**.
- 3 Skonfiguruj ustawienia.

## Korzystanie z automatycznego podajnika dokumentów i szyby skanera

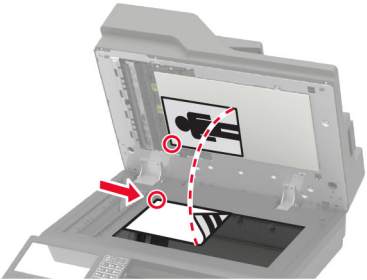
Automatyczny podajnik dokumentów	Szyba skanera
 <ul style="list-style-type: none"> <li>• Automatyczny podajnik dokumentów (ADF) umożliwia obsługę dokumentów wielostronnych lub dwustronnych.</li> <li>• Załaduj oryginalny dokument treścią do góry. W przypadku dokumentów wielostronnych wyrównaj krawędź skierowaną w stronę drukarki przed załadowaniem.</li> <li>• Dopasuj prowadnice ADF do szerokości ładowanego papieru.</li> </ul>	 <ul style="list-style-type: none"> <li>• Z szyby skanera należy korzystać w przypadku pojedynczych arkuszy lub stron książek, małych przedmiotów (na przykład pocztówek lub fotografii), folii, papieru fotograficznego lub cienkich nośników (na przykład wycinków z czasopism).</li> <li>• Umieść dokument zadrukowaną stroną w dół w narożniku oznaczonym strzałką.</li> </ul>

## Wysyłanie faksu

### Korzystanie z panelu sterowania

- 1 Załaduj oryginalny dokument do automatycznego podajnika dokumentów lub umieść go na szybie skanera.
- 2 Na ekranie głównym dotknij opcji **Faks**, a następnie wprowadź niezbędne informacje.
- 3 W razie potrzeby skonfiguruj inne ustawienia faksu.
- 4 Wyślij zadanie faksowania.

## Przy użyciu komputera

**Uwaga:** Upewnij się, że uniwersalny sterownik faksu jest zainstalowany.

### Użytkownicy systemu Windows

- 1 Otwórz dokument i kliknij kolejno polecenia **Plik > Drukuj**.
- 2 Wybierz drukarkę i kliknij kolejno **Właściwości, Preferencje, Opcje** lub **Ustawienia**.
- 3 Kliknij przycisk **Faks > Włącz faks**, a następnie wprowadź numer odbiorcy.
- 4 W razie potrzeby skonfiguruj inne ustawienia faksu.
- 5 Wyślij zadanie faksowania.

### Użytkownicy komputerów Macintosh

- 1 Otwórz dokument i wybierz kolejno: **File (Plik) > Print (Drukuj)**.
- 2 Wybierz drukarkę i wprowadź numer odbiorcy.
- 3 W razie potrzeby skonfiguruj inne ustawienia faksu.
- 4 Wyślij zadanie faksowania.

## Planowanie faksu

- 1 Załaduj oryginalny dokument do automatycznego podajnika dokumentów lub umieść go na szybie skanera.
- 2 Z ekranu głównego przejdź do opcji:  
**Faks > Wprowadź > numer faksu > Gotowe**
- 3 Dotknij opcji **Godzina wysyłania**, skonfiguruj ustawienia, a następnie dotknij opcji **Gotowe**.
- 4 Wyślij faks.

## Tworzenie skrótów do miejsca docelowego dla faksów

- 1 Na ekranie głównym dotknij kolejno opcji **Faks > Do**.
- 2 Wprowadź numer odbiorcy, a następnie dotknij opcji **Gotowe**.
- 3 Dotknij opcji .
- 4 Utwórz skrót.

## Zmiana rozdzielczości faksu

- 1 Umieść oryginał na tacy podajnika ADF lub na szybie skanera.
- 2 Na ekranie głównym dotknij opcji **Faks**, a następnie wprowadź niezbędne informacje.

- 3 Dotknij opcji **Rozdzielczość**, a następnie dostosuj ustawienie.
- 4 Wyślij faks.

## Dostosowywanie intensywności faksu

- 1 Umieść oryginał na tacy podajnika ADF lub na szybie skanera.
- 2 Na ekranie głównym dotknij opcji **Faks**, a następnie wprowadź niezbędne informacje.
- 3 Dotknij opcji **Intensywność toneru**, a następnie dostosuj ustawienie.
- 4 Wyślij faks.

## Drukowanie dziennika faksów

- 1 Na ekranie głównym dotknij kolejno opcji **Ustawienia > Raporty > Faksowanie**.
- 2 Dotknij opcji **Dziennik zadań faksowania** lub **Dziennik wywołań faksu**.

## Blokowanie niepożądanych faksów

- 1 Na ekranie głównym dotknij kolejno opcji **Ustawienia > Faks > Ustawienia faksu > Ustawienia odbierania faksów > Ustawienia administratora**.
- 2 Dla ustawienia **Blokuj fakсы bez nazwy** wybierz opcję **Włącz**.

## Wstrzymywanie faksów

- 1 Na ekranie głównym dotknij kolejno opcji **Ustawienia > Faks > Ustawienia faksu > Ustawienia odbioru faksów > Wstrzymywanie faksów**.
- 2 Wybierz tryb.

## Przekazywanie faksów

- 1 Na ekranie głównym dotknij kolejno opcji **Ustawienia > Faks > Ustawienia faksu > Ustawienia odbierania faksów > Ustawienia administratora**.
- 2 Dotknij kolejno opcji **Przekazywanie faksów > Przekaż**.
- 3 Skonfiguruj ustawienia **Przekaż do i Potwierdzenie e-mail**.

## Skanowanie

### Korzystanie z automatycznego podajnika dokumentów i szyby skanera

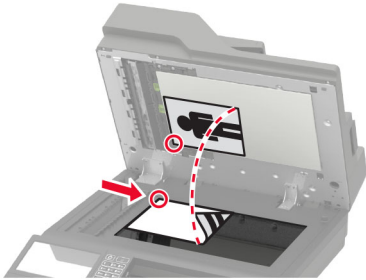
Automatyczny podajnik dokumentów	Szyba skanera
 <ul style="list-style-type: none"> <li>• Automatyczny podajnik dokumentów (ADF) umożliwia obsługę dokumentów wielostronnych lub dwustronnych.</li> <li>• Załaduj oryginalny dokument treścią do góry. W przypadku dokumentów wielostronicowych wyrównaj krawędź skierowaną w stronę drukarki przed załadowaniem.</li> <li>• Dopasuj prowadnice ADF do szerokości ładowanego papieru.</li> </ul>	 <ul style="list-style-type: none"> <li>• Z szyby skanera należy korzystać w przypadku pojedynczych arkuszy lub stron książek, małych przedmiotów (na przykład pocztówek lub fotografii), folii, papieru fotograficznego lub cienkich nośników (na przykład wycinków z czasopism).</li> <li>• Umieść dokument zadrukowaną stroną w dół w narożniku oznaczonym strzałką.</li> </ul>

### Skanowanie do serwera FTP

- 1 Załaduj oryginalny dokument do automatycznego podajnika dokumentów lub umieść go na szybie skanera.
- 2 Na ekranie głównym dotknij opcji **FTP**, a następnie wprowadź niezbędne informacje.
- 3 W razie potrzeby skonfiguruj inne ustawienia FTP.
- 4 Wyślij zadanie FTP.

### Tworzenie skrótu do FTP

- 1 Na ekranie głównym dotknij opcji **FTP**.
- 2 Wprowadź adres serwera FTP, a następnie dotknij ikony ★.
- 3 Utwórz skrót.

### Tworzenie skrótu do folderu sieciowego

- 1 Uruchom przeglądarkę, a następnie w polu adresu wpisz adres IP drukarki.

**Uwagi:**

- Wyświetl adres IP drukarki na ekranie głównym drukarki. Adres IP ma postać czterech liczb oddzielonych kropkami. Na przykład 123.123.123.123.
- W przypadku używania serwera proxy wyłącz go tymczasowo, aby prawidłowo załadować stronę.

2 Kliknij kolejno opcje **Skróty** > **Dodaj skrót**.

3 W menu Typ skrótu wybierz opcję **Folder sieciowy**, a następnie skonfiguruj ustawienia.

4 Zastosuj zmiany.

## Skanowanie na dysk flash

1 Umieść oryginalny dokument w automatycznym podajniku dokumentów lub na szybie skanera.

2 Włóż dysk flash.



3 Dotknij opcji **Skanuj do USB** i w razie potrzeby dostosuj ustawienia.

**Uwaga:** Jeśli nie pojawia się dysk USB, dotknij opcji **Dysk USB** na ekranie głównym.

4 Zeskanuj dokument.

**Ostrzeżenie — możliwość uszkodzenia:** Podczas drukowania, odczytu z karty pamięci oraz zapisu na niej nie wolno dotykać napędu flash ani drukarki w pokazanych obszarach, aby uniknąć utraty danych lub uszkodzenia urządzenia.



## Skanowanie do serwera faksu

- 1 Umieść oryginalny dokument w automatycznym podajniku dokumentów lub na szybie skanera.
- 2 Na ekranie głównym dotknij opcji **Centrum skanowania**, a następnie z listy miejsc docelowych wybierz opcję **Faks**.
- 3 Umożliwia wybranie miejsca docelowego faksu.  
**Uwaga:** Aby utworzyć miejsce docelowe faksu, dotknij opcji **Utwórz faks**.
- 4 Zeskanuj dokument.

## Wysyłanie zeskanowanych dokumentów do komputera

- 1 Umieść oryginalny dokument w automatycznym podajniku dokumentów lub na szybie skanera.
- 2 Dotknij kolejno opcji **Profile skanowania** > **Skanowanie do komputera**.
- 3 Wybierz profil skanowania, w którym chcesz zapisać dokument.

## Skanowanie do profilu Cloud Connector

**Uwaga:** Ta aplikacja jest dostępna tylko w niektórych krajach lub regionach. Aby uzyskać więcej informacji, należy skontaktować się z przedstawicielem firmy Lexmark.

- 1 Umieść oryginał na tacy podajnika ADF lub na szybie skanera.
- 2 Na ekranie głównym dotknij opcji **Cloud Connector**.
- 3 Wybierz dostawcę usług w chmurze, a następnie wybierz profil.  
**Uwaga:** Więcej informacji na temat tworzenia profilu Cloud Connector znajduje się w sekcji [„Tworzenie profilu Cloud Connector” na str. 23](#).
- 4 Dotknij opcji **Skanuj**, a następnie przypisz nazwę pliku i folder docelowy.



**5** Dotknij opcji **Skanuj tutaj**.

W razie potrzeby zmień ustawienia wydruku.

**6** Zeskanuj dokument.

# Opis menu drukarki

## Mapa menu

Urządzenie	<ul style="list-style-type: none"> <li>• <a href="#">Preferencje</a></li> <li>• <a href="#">Tryb ekologiczny</a></li> <li>• <a href="#">Zdalny panel operatora</a></li> <li>• <a href="#">Powiadomienia</a></li> <li>• <a href="#">Zarządzanie zasilaniem</a></li> <li>• <a href="#">Informacje wysyłane do firmy Lexmark</a></li> </ul>	<ul style="list-style-type: none"> <li>• <a href="#">Dostępność</a></li> <li>• <a href="#">Przywracanie ustawień fabrycznych</a></li> <li>• <a href="#">Konservacja</a></li> <li>• <a href="#">Widoczne ikony na ekranie głównym</a></li> <li>• <a href="#">Drukarka – informacje</a></li> </ul>
Drukowanie	<ul style="list-style-type: none"> <li>• <a href="#">Układ</a></li> <li>• <a href="#">Ustawienia</a></li> <li>• <a href="#">Jakość</a></li> <li>• <a href="#">Rejestrowanie zadań</a></li> <li>• <a href="#">XPS</a></li> </ul>	<ul style="list-style-type: none"> <li>• <a href="#">PDF</a></li> <li>• <a href="#">PostScript</a></li> <li>• <a href="#">PCL</a></li> <li>• <a href="#">HTML</a></li> <li>• <a href="#">Obraz</a></li> </ul>
Papier	<ul style="list-style-type: none"> <li>• <a href="#">Konfiguracja tacy</a></li> </ul>	<ul style="list-style-type: none"> <li>• <a href="#">Konfiguracja nośnika</a></li> </ul>
Kopiuuj	<a href="#">Domyślne ustawienia kopiowania</a>	
Faks	<a href="#">Domyślne ustawienia faksowania</a>	
E-mail	<ul style="list-style-type: none"> <li>• <a href="#">Konfiguracja poczty e-mail</a></li> <li>• <a href="#">Domyślne ustawienia e-mail</a></li> </ul>	<ul style="list-style-type: none"> <li>• <a href="#">Konfiguracja łącz sieciowych</a></li> </ul>
FTP	<a href="#">Domyślne ustawienia FTP</a>	
Napęd USB	<ul style="list-style-type: none"> <li>• <a href="#">Skanuj dysk flash</a></li> </ul>	<ul style="list-style-type: none"> <li>• <a href="#">Drukuj z dysku flash</a></li> </ul>
Sieć/porty	<ul style="list-style-type: none"> <li>• <a href="#">Przegląd sieci komputerowej</a></li> <li>• <a href="#">Sieć bezprzewodowa</a></li> <li>• <a href="#">Ethernet</a></li> <li>• <a href="#">TCP/IP</a></li> <li>• <a href="#">SNMP</a></li> <li>• <a href="#">IPSec</a></li> <li>• <a href="#">802.1x</a></li> </ul>	<ul style="list-style-type: none"> <li>• <a href="#">Konfiguracja LPD</a></li> <li>• <a href="#">Ustawienia HTTP/FTP</a></li> <li>• <a href="#">ThinPrint</a></li> <li>• <a href="#">USB</a></li> <li>• <a href="#">Ograniczanie zewnętrznego dostępu do sieci komputerowej</a></li> <li>• <a href="#">Google Cloud Print</a></li> <li>• <a href="#">Wi-Fi Direct</a></li> </ul>
Bezpieczeństwo	<ul style="list-style-type: none"> <li>• <a href="#">Metody logowania</a></li> <li>• <a href="#">Harmonogram wyłączeń urządzeń USB</a></li> <li>• <a href="#">Dziennik audytu bezpieczeństwa</a></li> <li>• <a href="#">Ograniczenia logowania</a></li> <li>• <a href="#">Ustawienia druku poufnego</a></li> </ul>	<ul style="list-style-type: none"> <li>• <a href="#">Szyfrowanie dysku</a></li> <li>• <a href="#">Kasuj pliki tymczasowe</a></li> <li>• <a href="#">Ustawienia LDAP rozwiązań</a></li> <li>• <a href="#">Różne</a></li> </ul>
Raporty	<ul style="list-style-type: none"> <li>• <a href="#">Strona ustawień menu</a></li> <li>• <a href="#">Urządzenie</a></li> <li>• <a href="#">Drukowanie</a></li> </ul>	<ul style="list-style-type: none"> <li>• <a href="#">Skróty</a></li> <li>• <a href="#">Faks</a></li> <li>• <a href="#">Sieć komputerowa</a></li> </ul>

<a href="#">Pomoc</a>	<ul style="list-style-type: none"> <li>• Drukuj wszystkie podręczniki</li> <li>• Podręcznik Jakość koloru</li> <li>• Połączenia</li> <li>• Podręcznik kopiowania</li> <li>• Podręcznik poczty e-mail</li> <li>• Podręcznik faksowania</li> </ul>	<ul style="list-style-type: none"> <li>• Informacje</li> <li>• Nośniki</li> <li>• Przenoszenie</li> <li>• Jakość wydruku</li> <li>• Podręcznik skanowania</li> <li>• Materiały eksploatacyjne</li> </ul>
<a href="#">Rozwiązywanie problemów</a>	Drukuj strony testu jakości	Czyszczenie skanera

## Urządzenie

### Preferencje

Element menu	Opis
<b>Język wyświetlany</b>	Umożliwia ustawienie języka tekstu pojawiającego się na wyświetlaczu.
<b>Kraj/region</b>	Określa kraj lub region, pod kątem którego skonfigurowano drukarkę do pracy.
<b>Uruchom konf. początk.</b> Wyłącz* Włącz	Uruchamia Kreatora konfiguracji.
<b>Klawiatura</b> Typ klawiatury	Wybierz język jako typ klawiatury. <b>Uwaga:</b> Mogą nie pojawić się wszystkie wartości opcji Typ klawiatury lub mogą wymagać zainstalowania specjalnego sprzętu.
<b>Wyświetlane informacje</b> Wyświetl tekst 1 (Adres IP*) Wyświetl test 2 (Data/godzina*) Tekst niestandardowy 1 Tekst niestandardowy 2	Określ informacje wyświetlane na ekranie głównym.
<b>Data i godzina</b> Konfiguruj Aktualna data i godzina Ustaw datę i godzinę ręcznie Format daty (MM-DD-RRRR*) Format godziny (12-godzinny A.M./P.M.*) Strefa czasowa (UTC-5:00*) Protok. ust. czasu siec. Włącz funkcję NTP (Włącz*) Serwer NTP Włącz uwierzytelnianie (Brak*)	Skonfiguruj w drukarce datę i godzinę oraz protokół ustawiania czasu sieciowego.
<b>Uwaga:</b> Gwiazdka (*) umieszczona obok wartości oznacza ustawienie domyślne.	

Element menu	Opis
<b>Rozmiary papieru</b> U.S.* Metryczne	Określa jednostkę miary dla rozmiarów papieru. <b>Uwaga:</b> Wybór kraju lub regionu w kreatorze wstępnej konfiguracji wpływa na wstępne ustawienia rozmiaru papieru.
<b>Jasność wyświetlacza</b> 20-100% (90*)	Regulacja jasności wyświetlacza.
<b>Dostęp do pamięci flash</b> Włączone* Wyłączone	Włącza dostęp do pamięci flash.
<b>Zezwalaj na usuwanie tła</b> Wył. Włącz*	Określ, czy dozwolone jest usuwanie tła.
<b>Zezwalaj na skanowanie zadań niestandardowych</b> Wył. Włącz*	Określa, czy ustawienie Skanowanie zadania niestandardowego pojawia się dla kopiowania, skanowania i faksowania. <b>Uwaga:</b> To ustawienie menu pojawia się tylko wtedy, gdy zainstalowano dysk twardy.
<b>Skanowanie jednej strony na skanerze płaskim</b> Wyłącz* Włącz	Ustaw w drukarce skanowanie dowolnego rodzaju zadania korzystającego z szyby skanera jako skanowanie pojedynczej strony. <b>Uwaga:</b> Drukarka powróci do ekranu głównego po zeskanowaniu jednej strony zamiast wyświetlania monitów.
<b>Skanowanie ekspresowe</b> Wyłącz* Włącz	Ustaw początkową szybkość skanowania na najwyższą.
<b>Oświetlenie odbiornika</b> Wył. Włącz*	Włącz zintegrowane oświetlenie odbiornika lub kontrolkę opcjonalnego odbiornika.
<b>Odpowiedź dźwięku</b> Odpowiedź przycisku (Włącz*) Głośność (5*)	<ul style="list-style-type: none"> <li>• Włącz reakcję dźwiękową na naciśnięcia przycisków, interakcje z panelem, monity o załadowaniu papieru i powiadomienia o błędach.</li> <li>• Regulowanie głośności odpowiedzi.</li> </ul>
<b>czasu dla wyłączenia ekranu,</b> 5-300 sekund (60*)	Skonfiguruj czas bezczynności przed wyświetleniem ekranu głównego lub przed automatycznym wylogowaniem konta użytkownika.
<b>Uwaga:</b> Gwiazdka (*) umieszczona obok wartości oznacza ustawienie domyślne.	

## Tryb oszczędny

Element menu	Opis
<b>Drukowanie</b> Strony Jednostronnie* Dwustronnie	Określa sposób drukowania: po jednej lub po obu stronach arkusza.
<b>Uwaga:</b> Gwiazdka (*) umieszczona obok wartości oznacza ustawienie domyślne.	

Element menu	Opis
<b>Drukowanie</b> Stron na arkusz Wyłącz* 2 strony na arkusz 3 stron na arkusz 4 stron na arkusz 6 stron na arkusz 9 stron na arkusz 12 stron na arkusz 16 stron na arkusz	Pozwala na drukowanie obrazów wielu stron na jednej stronie arkusza.
<b>Drukowanie</b> Zaciemnienie tonera 1-10 (8*)	Określa poziom jasności obrazów tekstu.
<b>Drukowanie</b> Oszczędzanie kolorów Wyłącz* Włącz	Zmniejsza zużycie toneru podczas drukowania grafiki i obrazów.
<b>Kopiuj</b> Strony 1-stronny na 1-stronny* 1-stronny na 2-stronny 2-stronny na 1-stronny 2-stronny na 2-stronny	Określa zachowanie skanowania w oparciu o oryginalny dokument.
<b>Kopiuj</b> Stron na arkusz Wyłącz* 2 strony w orientacji pionowej 4 strony w orientacji pionowej 2 strony w orientacji poziomej 4 strony w orientacji poziomej	Określa zachowanie skanowania w oparciu o oryginalny dokument.
<b>Kopiuj</b> Intensywność 1-9 (5*)	Określenie intensywności skanowanego tekstu na obrazach.
<b>Uwaga:</b> Gwiazdka (*) umieszczona obok wartości oznacza ustawienie domyślne.	

## Zdalny panel operatora

Element menu	Opis
<b>Połączenie z zewnętrznym systemem VNC</b> Nie zezwalaj* Zezwalaj	Łączenie się z zewnętrznymi klientami VNC (Virtual Network Computing) w celu uruchamiania panelu zdalnego sterowania.
<b>Uwaga:</b> Gwiazdka (*) umieszczona obok wartości oznacza ustawienie domyślne.	

Element menu	Opis
<b>Typ uwierzytelniania</b> Brak* Standardowe uwierzytelnianie	Ustawia typ uwierzytelniania podczas uzyskiwania dostępu do serwera klienckiego VNC.
<b>Hasło VNC</b>	Określa hasło do połączenia z serwerem klienckim VNC. <b>Uwaga:</b> To menu jest wyświetlane tylko w przypadku, gdy w ustawieniu Typ uwierzytelniania wybrano opcję Standardowe uwierzytelnianie.
<b>Uwaga:</b> Gwiazdka (*) umieszczona obok wartości oznacza ustawienie domyślne.	

## Powiadomienia

Element menu	Opis
<b>Kontrolki błędów</b> Wył. Włącz*	Włącza światło wskaźnika, gdy wystąpi błąd drukarki.
<b>Sygnal dźwiękowy załadowanego podajnika ADF</b> Wył. Włącz*	Włącza sygnał dźwiękowy podczas ładowania papieru do automatycznego podajnika dokumentów.
<b>Sterowanie alarmem</b> Wył. Pojedynczy* Ciągły	Ustaw liczbę alarmów ogłaszanych, gdy drukarka wymaga interwencji użytkownika.
<b>Materiały eksploatacyjne</b> Pokaż szacunkowe czasy eksploatacji materiałów Pokaż szacunki* Nie pokazuj szacunków	Wyświetla szacunkowy stan materiałów eksploatacyjnych.
<b>Materiały eksploatacyjne</b> Alarm dot. kasety Wył. Pojedynczy* Ciągły	Ustaw liczbę alarmów ogłaszanych, gdy poziom wkładu jest niski.
<b>Materiały eksploatacyjne</b> Niestandardowe powiadomienia o materiałach eksploatacyjnych	Konfiguruje ustawienia powiadomień generowanych, gdy drukarka wymaga interwencji użytkownika. <b>Uwaga:</b> To menu jest wyświetlane tylko podczas korzystania z wbudowanego serwera WWW.
<b>Ustawienia alarmów e-mail</b> Konfiguracja poczty e-mail Podstawowa brama SMTP	Wpisz adres IP lub nazwę hosta głównego serwera SMTP, który odpowiada za wysyłanie wiadomości e-mail.
<b>Ustawienia alarmów e-mail</b> Konfiguracja poczty e-mail Port podstawowej bramy SMTP 1–65535 (25*)	Wpisz numer portu głównego serwera SMTP.
<b>Uwaga:</b> Gwiazdka (*) umieszczona obok wartości oznacza ustawienie domyślne.	

Element menu	Opis
<b>Ustawienia alarmów e-mail</b> Konfiguracja poczty e-mail Dodatkowa brama SMTP	Wpisz adres IP lub nazwę hosta dodatkowego lub zapasowego serwera SMTP.
<b>Ustawienia alarmów e-mail</b> Konfiguracja poczty e-mail Port dodatkowej bramy SMTP 1–65535 (25*)	Wpisz numer portu serwera dodatkowego lub zapasowego serwera SMTP.
<b>Ustawienia alarmów e-mail</b> Konfiguracja poczty e-mail Limit czasu oczekiwania SMTP 5–30 sekund (30*)	Określa czas przed osiągnięciem limitu czasu odpowiedzi serwera SMTP.
<b>Ustawienia alarmów e-mail</b> Konfiguracja poczty e-mail Adres zwrotny	Określa adres zwrotny wiadomości e-mail.
<b>Ustawienia alarmów e-mail</b> Konfiguracja poczty e-mail Zawsze używaj domyślnego adresu zwrotnego SMTP Wyłącz* Włącz	Użyj domyślnego adresu zwrotnego SMTP.
<b>Ustawienia alarmów e-mail</b> Konfiguracja poczty e-mail Zastosuj protokół SSL/TLS Wyłączone* Negocjuj Wymagane	Wyślij wiadomość e-mail za pomocą szyfrowanego łącza.
<b>Ustawienia alarmów e-mail</b> Konfiguracja poczty e-mail Wymagaj zaufanego certyfikatu Włącz* Wył.	Określa wymóg stosowania zaufanego certyfikatu podczas uzyskiwania dostępu do serwera SMTP.
<b>Ustawienia alarmów e-mail</b> Konfiguracja poczty e-mail Uwierzytelnianie serwera SMTP Nie wymaga uwierzytelnienia* Logowanie/Zwykły NTLM CRAM-MD5 Digest-MD5 Kerberos 5	Umożliwia ustawienie typu uwierzytelniania dla serwera SMTP.

**Uwaga:** Gwiazdka (\*) umieszczona obok wartości oznacza ustawienie domyślne.

Element menu	Opis
<b>Ustawienia alarmów e-mail</b> Konfiguracja poczty e-mail Urządzenie – zainicjowany adres e-mail Brak* Stosuj dane identyfikacyjne SMTP urządzenia	Określa, czy dane logowania są wymagane dla wiadomości e-mail zainicjowanych przez urządzenie.
<b>Ustawienia alarmów e-mail</b> Konfiguracja poczty e-mail Adres e-mail zainicjowany przez użytkownika Brak Stosuj dane identyfikacyjne SMTP urządzenia Użyj identyfikatora i hasła użytkownika sesji Użyj adresu e-mail i hasła dla sesji* Monituj użytkownika	Określa, czy dane logowania są wymagane dla wiadomości e-mail zainicjowanych przez użytkownika.
<b>Ustawienia alarmów e-mail</b> Konfiguracja poczty e-mail Użyj danych id. urz. dla Active Directory Wył. Włącz*	Pozwala na łączenie z serwerem SMTP za pomocą poświadczeń użytkowników i oznaczonych grup.
<b>Ustawienia alarmów e-mail</b> Konfiguracja poczty e-mail Nazwa użytkownika urządzenia	Określa identyfikator użytkownika, którego używa się do połączeń z serwerem SMTP.
<b>Ustawienia alarmów e-mail</b> Konfiguracja poczty e-mail Hasło urządzenia	Określa hasło do połączenia z serwerem SMTP.
<b>Ustawienia alarmów e-mail</b> Konfiguracja poczty e-mail Dziedzina protokołu Kerberos 5	Określa dziedzinę protokołu uwierzytelniania Kerberos 5.
<b>Ustawienia alarmów e-mail</b> Konfiguracja poczty e-mail Domena NTLM	Określa nazwę domeny dla protokołu zabezpieczeń NTLM.
<b>Zapobieganie błędom</b> Pomoc przy zac. Wył. Włącz*	Umożliwia ustawienie automatycznego wykrywania zacięcia papieru.
<b>Zapobieganie błędom</b> Autokontynuacja Wył. Włącz* Czas autokontynuacji	Pozwól, aby drukarka automatycznie kontynuowała przetwarzanie lub drukowanie zadania po usunięciu pewnych warunków obsługi.
<b>Uwaga:</b> Gwiazdka (*) umieszczona obok wartości oznacza ustawienie domyślne.	



Element menu	Opis
<b>Zapobieganie błędom</b> Automatyczne ponowne uruchomienie Automatyczne ponowne uruchomienie Ponowne uruchomienie przy bezczynności Zawsze uruchamiaj ponownie* Nigdy nie uruchamiaj ponownie	Po wystąpieniu błędu drukarka zostanie uruchomiona ponownie.
<b>Zapobieganie błędom</b> Automatyczne ponowne uruchomienie Maksymalna liczba automat. ponownych uruchomień (2*)	Określa maksymalną liczbę automatycznych ponownych uruchomień drukarki.
<b>Zapobieganie błędom</b> Automatyczne ponowne uruchomienie Okno automatycznego ponownego uruchamiania (720*)	Ustaw liczbę sekund, zanim drukarka wykona automatyczne ponowne uruchomienie.
<b>Zapobieganie błędom</b> Automatyczne ponowne uruchomienie Licznik zadań automatycznego ponownego uruchamiania	Wyświetlanie informacji tylko do odczytu o liczniku zadań ponownego uruchamiania.
<b>Zapobieganie błędom</b> Wyświetlaj błąd krótkiego papieru Włącz Automatyczne czyszczenie*	Pozwala drukarce wyświetlać komunikat w przypadku wystąpienia błędu krótkiego papieru. <b>Uwaga:</b> Krótki papier odnosi się do rozmiaru załadowanego papieru.
<b>Zapobieganie błędom</b> Ochrona strony Wyłącz* Włącz	Pozwala drukarce przetwarzać całą stronę do pamięci przed jej wydrukiem.
<b>Przywracanie po zacięciach</b> Zacięcia – ponów Wył. Włącz Automatycznie*	Drukarka ponownie drukuje zacięte arkusze.
<b>Przywracanie po zacięciach</b> Usuwanie zacięć skanera Poziom zadania Poziom strony*	Określa sposób ponownego uruchamiania zadania skanowania po rozwiązaniu problemu zacięcia papieru.
<b>Uwaga:</b> Gwiazdka (*) umieszczona obok wartości oznacza ustawienie domyślne.	

## Zarządzanie zasilaniem

Element menu	Opis
<b>Profil trybu czuwania</b> Drukowanie z trybu uśpienia Po zakończeniu drukowania pozostań w trybie aktywnym Po zakończeniu drukowania przejdź do trybu uśpienia*	Umożliwia pozostawienie drukarki w trybie gotowości lub powrót do trybu uśpienia po zakończeniu drukowania.
<b>Limity czasu oczekiwania</b> Tryb czuwania 1–120 min (15*)	Skonfiguruj czas bezczynności przed włączeniem Trybu uśpienia.
<b>Limity czasu oczekiwania</b> Limit czasu hibernacji Wyłączone 1 godzina 2 godziny 3 godziny 6 godzin 1 dzień 2 dni 3 dni* 1 tydzień 2 tygodnie 1 miesiąc	Ustaw czas, zanim drukarka zostanie wyłączona.
<b>Limity czasu oczekiwania</b> Limit czasu hibernacji przy połączeniu Hibernacja Nie hibernuj*	Ustawienie Limit czasu hibernacji umożliwia wyłączenie drukarki w przypadku aktywnego połączenia Ethernet.
<b>zarządzanie trybami zasilania</b> Harmonogramy Dodaj nowy harmonogram	Ustawia harmonogram przechodzenia drukarki w tryb czuwania lub hibernacji.
<b>Uwaga:</b> Gwiazdka (*) umieszczona obok wartości oznacza ustawienie domyślne.	

## Informacje wysyłane do firmy Lexmark

Element menu	Opis
<b>Informacje wysyłane do firmy Lexmark</b> Zużycie materiałów eksploatacyjnych i arkuszy Wydajność urządzenia Brak*	Wyślij do firmy Lexmark informacje dotyczące użytkowania i wydajności drukarki. <b>Uwaga:</b> Czas wysłania informacji wyświetli się wyłącznie po wybraniu jednego z ustawień opcji Informacje wysyłane do Lexmark, z wyjątkiem wyboru ustawienia Żadne z powyższych.
<b>Czas wysyłania informacji</b> Godzina rozpoczęcia Godzina zakończenia	
<b>Uwaga:</b> Gwiazdka (*) umieszczona obok wartości oznacza ustawienie domyślne.	

## Dostępność

Element menu	Opis
<b>Odstęp między dwukrotnym naciśnięciem klawisza</b> 0-5 sekund (0*)	Ustawia odstęp, w trakcie którego drukarka ignoruje dwukrotne naciśnięcie klawisza na podłączonej klawiaturze.
<b>Początk. opóźnienie powt. klawiszy</b> 0,25-5 sekund (1*)	Ustawia początkowe opóźnienie zanim powtarzany przycisk rozpocznie powtarzanie. <b>Uwaga:</b> Pojawia się wyłącznie wtedy, gdy do drukarki jest podłączona klawiatura.
<b>Częstotliwość powtarzania klawiszy</b> 0,5-30 (30*)	Ustaw liczbę naciśnień powtarzanego przycisku na sekundę. <b>Uwaga:</b> Pojawia się wyłącznie wtedy, gdy do drukarki jest podłączona klawiatura.
<b>Wyłt. limit czasu ekranu</b> Wyłącz* Włącz	Pozwól drukarce pozostać w tym samym miejscu i wykonać reset licznika czasu Limit czasu ekranu po jego wygaśnięciu, zamiast powracać do ekranu głównego.
<b>Uwaga:</b> Gwiazdka (*) umieszczona obok wartości oznacza ustawienie domyślne.	

## Przywracanie ustawień fabrycznych

Element menu	Opis
<b>Przywróć ustawienia</b> Przywróć wszystkie ustawienia Przywróć ustawienia drukarki Przywróć ustawienia sieciowe Przywróć ustawienia faksu Przywróć ustawienia aplikacji	Przywracanie domyślnych ustawień fabrycznych drukarki.

## Konserwacja

### Menu konfiguracji

Element menu	Opis
<b>Konfiguracja USB</b> PnP USB 1* 2	Zmień tryb sterownika USB drukarki w celu poprawy jego zgodności z komputerem.
<b>Konfiguracja USB</b> Skanowanie USB do lokalnego Włącz* Wyłt.	Ustala, czy sterownik urządzenia USB wyszczególniony jest jako proste urządzenie USB (pojedynczy interfejs) czy kompozytowe urządzenie USB (wiele interfejsów).
<b>Uwaga:</b> Gwiazdka (*) umieszczona obok wartości oznacza ustawienie domyślne.	

Element menu	Opis
<b>Konfiguracja USB</b> Prędkość USB Pełny Automatycznie*	Ustaw port USB do pracy z pełną prędkością i wyłącz funkcje high-speed.
<b>Konfiguracja tacy</b> Wykrywanie rozmiaru Tray [x] Sensing Wył. Włącz*	Ustaw podajnik tak, aby automatycznie wykrywał format załadowanego papieru.
<b>Konfiguracja tacy</b> połączenie z zasobnikiem Automatic* Wył.	Pozwala drukarce łączyć zasobniki z tymi samymi ustawieniami typu i rozmiaru papieru.
<b>Konfiguracja tacy</b> Pokaż komunikat wkładania zasobnika Wył. Only for unknown sizes* Zawsze	Wyświetla komunikat umożliwiający użytkownikowi zmianę ustawień rozmiaru i typu papieru po włożeniu tacy.
<b>Konfiguracja tacy</b> Ładow. A5 Krótka krawędź Long Edge*	Określa domyślną orientację ładowania papieru formatu A5 we wszystkich źródłach papieru.
<b>Konfiguracja tacy</b> Monity papieru Automatycznie* Podajnik uniwersalny Ręczny podajnik papieru	Określa źródło papieru, które zostanie zapełnione przez użytkownika po wyświetleniu monitu o włożeniu papieru.  <b>Uwaga:</b> Aby opcja Podajnik uniwersalny była wyświetlana, w menu Papier wybierz dla ustawienia Konfiguracja podajnika uniwersalnego wartość Kasety.
<b>Konfiguracja tacy</b> Monity dotyczące kopert Automatycznie* Podajnik uniwersalny Ręczny kopert	Określa źródło papieru, które zostanie zapełnione przez użytkownika po wyświetleniu monitu o włożeniu koperty.  <b>Uwaga:</b> Aby opcja Podajnik uniwersalny była wyświetlana, w menu Papier wybierz dla ustawienia Konfiguracja podajnika uniwersalnego wartość Kasety.
<b>Konfiguracja tacy</b> Akcja dla monitów Prompt user* Kontynuuj Użyj bieżącej	Pozwala drukarce podejmować działania w następstwie monitów związanych z ładowaniem papieru lub kopert.
<b>Raporty</b> Strona ustawień menu Dziennik Zdarzeń Podsumowanie dziennika zdarzeń Statystyki HealthCheck	Drukuje raporty obejmujące ustawienia menu i status drukarki oraz dzienniki zdarzeń.
<b>Uwaga:</b> Gwiazdka (*) umieszczona obok wartości oznacza ustawienie domyślne.	

Element menu	Opis
<b>Zużycie i liczniki zasobów</b> Wyczyść historię użytych mat. eksploat.	Resetuje historię użytych materiałów eksploatacyjnych, taką jak liczbę wydrukowanych stron oraz liczbę pozostałych dni, do wartości fabrycznych.
<b>Zużycie i liczniki zasobów</b> Resetuj licznik filtra Reset nagrzewnicy Reset ITM	Po zainstalowaniu nowego materiału eksploatacyjnego lub części należy zresetować licznik.
<b>Zakresy pokrycia podzielone na warstwy</b> Metryki pokrycia podzielone na warstwy Wyśw.* Ukryj Zakresy pokrycia podzielone na warstwy Zakres wyróżnienia Zakres biznesowy Zakres graficzny	Dostosuj stopień pokrycia kolorów dla każdego zakresu drukowania.
<b>Emulacje drukarki</b> Emulacja PPDS Wyłącz* Włącz	Pozwala drukarce rozpoznać i korzystać ze strumienia danych PPDS.
<b>Emulacje drukarki</b> Emulacja PS Wył. Włącz*	Pozwala drukarce rozpoznać i korzystać ze strumienia danych PS.
<b>Emulacje drukarki</b> Zabezpieczenia emulatora Limit czasu strony 0-60 (60*)	Ustaw limit czasu nieaktywnej strony podczas emulacji.
<b>Emulacje drukarki</b> Zabezpieczenia emulatora Zresetuj emulator po pracy Wyłącz* Włącz	Zresetuj emulator po ukończeniu zadania drukowania.
<b>Emulacje drukarki</b> Zabezpieczenia emulatora Wyłącz dostęp do komunikatów drukarki Wył. Włącz*	Wyłącz dostęp do komunikatów drukarki podczas emulacji.
<b>Konfiguracja faksu</b> Obst. faksu przy nis. mocy Wyłącz uśpienie Zezwalaj na uśpienie Automatycznie*	Przełącza faks w tryb czuwania zawsze, gdy drukarka ustali, że jest to uzasadnione.

**Uwaga:** Gwiazdka (\*) umieszczona obok wartości oznacza ustawienie domyślne.

Element menu	Opis
<b>Konfiguracja faksu</b> Miejsce przechowyw. faksów NAND Dysk*	Umożliwia określenie miejsca przechowywania wszystkich faksów. <b>Uwaga:</b> Ten element menu pojawia się tylko wtedy, gdy zainstalowano dysk twardy.
<b>Konfiguracja drukowania</b> Druk tylko czarnym Wyłącz* Włącz	Drukowanie zadań innych niż kopiowanie w skali szarości.
<b>Konfiguracja drukowania</b> Chwyatanie koloru Wył. 1 2* 3 4 5	Poprawia jakość wydruków, aby zniwelować błędne nakładanie kolorów przez drukarkę.
<b>Konfiguracja drukowania</b> Wyostżranie czcionki 0-150 (24*)	Ustaw wartość punktową rozmiaru tekstu, poniżej której używane będą ekrany wysokiej częstotliwości podczas drukowania danych czcionek. Na przykład, jeśli wartość wynosi 24, wszystkie czcionki o rozmiarze 24 punktów lub mniejszym będą używać ekranów wysokiej częstotliwości.
<b>Działanie urządzenia</b> tryb cichy Wyłącz* Włącz	Przełączanie drukarki do pracy w trybie Quiet Mode. <b>Uwaga:</b> Włączenie tego ustawienia spowalnia ogólne działanie drukarki.
<b>Działanie urządzenia</b> tryb bezpieczny Wyłącz* Włącz	Ustawia drukarkę w specjalnym trybie udostępniającym jak najszerszą funkcjonalność niezależnie od znanych problemów. Na przykład po włączeniu tego trybu, jeśli silnik dupleksowy nie działa, drukarka będzie drukować dokumenty jednostronnie, nawet jeśli w zadaniu wybrano druk dwustronny.
<b>Działanie urządzenia</b> Minimalna pamięć kopiowania 80 MB* 100 MB	Pozwala wybrać minimalny przydział pamięci do przechowywania zadań kopiowania.
<b>Działanie urządzenia</b> Wyczyść stan niestandardowy	Usuń ciągi zdefiniowane przez użytkownika dla wartości Default lub Alternate wiadomości spersonalizowanych.
<b>Działanie urządzenia</b> Wyczyść wszystkie zdalnie utworzone komunikaty	Usuń wiadomości zainstalowane zdalnie.
<b>Działanie urządzenia</b> Automat. wyśw. ekrany z błędami Wył. Włącz*	Pokazuj na wyświetlaczu istniejące komunikaty o błędach po dłuższym czasie braku aktywności na ekranie głównym przez czas równy ustawieniu Screen Timeout.
<b>Uwaga:</b> Gwiazdka (*) umieszczona obok wartości oznacza ustawienie domyślne.	

Element menu	Opis
<b>Działanie urządzenia</b> Respektuj orientację w zadaniach szybkiego kopiowania Wyłącz* Włącz	Włączenie stosowania ustawień orientacji z menu Kopiowanie podczas wysyłania zadań szybkiego kopiowania.
<b>Działanie urządzenia</b> Automatyczne wykrywanie typu nośnika Wył. Włącz*	Pozwala drukarce na automatyczne wykrywanie typu załadowanego papieru.
<b>Konfiguracja czujnika tonera</b> Preferencje częstotliwości kalibracji Wyłączone Najmniej regulacji kolorów Mniej regulacji kolorów Normalne* Lepsza dokładność kolorów Najlepsza dokładność kolorów	Pozwala drukarce stosować odpowiednią ilość tonera, aby zachować spójność kolorów.
<b>Konfiguracja czujnika tonera</b> Pełna kalibracja	Uruchamia pełną kalibrację kolorów.
<b>Konfiguracja czujnika tonera</b> Drukuj stronę informacyjną TPS	Drukuje stronę diagnostyczną z diagnostyką czujnika tonera.
<b>Konfiguracja aplikacji</b> Aplikacje LES Wył. Włącz*	<b>Konfiguracja aplikacji</b> Aplikacje LES Wył. Włącz*
<b>Konfiguracja skanera</b> Ręczna rejestracja skanera Drukuj szybki test	Drukuje docelową stronę szybkiego testu. <b>Uwaga:</b> Upewnij się, że marginesy na stronie testowej są jednolite na całej stronie docelowej. Jeśli nie są, należy zresetować marginesy drukarki.
<b>Konfiguracja skanera</b> Ręczna rejestracja skanera Rejestracja przedniego automatycznego podajnika dokumentów Rejestracja tylnego automatycznego podajnika dokumentów Rejestracja skanera płaskiego	Ręcznie włącza funkcję rejestracji skanera płaskiego i podajnika ADF po wymianie automatycznego podajnika dokumentów, szyby skanera lub płyty sterownika.
<b>Konfiguracja skanera</b> Resetuj licznik przeglądu	Po wymianie zestawu konserwującego podajnika ADF należy zresetować licznik.
<b>Konfiguracja skanera</b> Usuwanie krawędzi Usuwanie krawędzi skanera płaskiego (3*) Usuwanie krawędzi zasobnika ADF (3*)	Ustaw w milimetrach wielkość obszaru niedrukowalnego wokół podajnika ADF lub zadania skanowania ze skanera płaskiego.
<b>Uwaga:</b> Gwiazdka (*) umieszczona obok wartości oznacza ustawienie domyślne.	

Element menu	Opis
<b>Konfiguracja skanera</b> Usunięcie przekosu w podajniku ADF Mechaniczne usunięcie przekosu w podajniku ADF (Włącz*) Elektroniczne usunięcie przekosu w podajniku ADF (Włącz*)	Zmniejsza przekrzywienie dokumentów skanowanych za pomocą automatycznego podajnika dokumentów.
<b>Konfiguracja skanera</b> Wyłącz skaner Włączone* Wyłączone Podajnik ADF wyłączony	Wyłącza skaner, gdy nie pracuje poprawnie.
<b>Konfiguracja skanera</b> Kolejność bajtów Tiff Kolejność bajtów CPU* Little Endian Big Endian	Ustaw kolejność bajtów w zeskanowanym obrazie w formacie TIFF.
<b>Konfiguracja skanera</b> Dokładna liczba wierszy Tiff na pasmo Włącz* Wył.	Ustawia wartość znacznika RowsPerStrip zeskanowanego obrazu TIFF.
<b>Uwaga:</b> Gwiazdka (*) umieszczona obok wartości oznacza ustawienie domyślne.	

## Usuwanie po awarii

Element menu	Opis
<b>Usuwanie po awarii</b> Ostatnie czyszczenie pamięci Ostatnie oczyszczanie zawartości dysku twardego	Wyświetlanie informacji o ostatnim czyszczeniu pamięci drukarki lub zawartości dysku twardego. <b>Uwaga:</b> Opcja Ostatnie oczyszczanie zawartości dysku twardego pojawia się tylko po zainstalowaniu dysku twardego.
<b>Usuwanie po awarii</b> Wyczyść wszystkie informacje z pamięci nieulotnej Usuń wszystkie ustawienia drukarki i sieci Usuń wszystkie aplikacje i ustawienia aplikacji Usuń wszystkie skróty i ustawienia skrótów Wyczyść wszystkie dane z dysku twardego Usuń pobrane pliki (usuń wszystkie makra, czcionki, PPO itp.) Usuń zbuforowane zadania Usuń wstrzymane zadania	Wyczyść wszystkie informacje z pamięci nieulotnej i dysku twardego. <b>Uwaga:</b> Opcja Wyczyść wszystkie dane z dysku twardego pojawia się tylko po zainstalowaniu dysku twardego.



## Widoczne ikony na ekranie głównym

Menu	Opis
Kopiowanie E-Mail Faksowanie Stan/Materiały eksploatacyjne Kolejka zadań Zmień język Centrum skrótów Książka adresowa Zakładki Wstrzymane zadania USB FTP Profile skanowania Profile aplikacji formularze i ulubione Centrum skanowania Kopiowanie kart	Określa ikony wyświetlane na ekranie głównym.

## Drukarka – informacje

Element menu	Opis
<b>Etykieta inwentaryzacji</b>	Wyświetlanie numeru seryjnego drukarki.
<b>Lokalizacja drukarki</b>	Zidentyfikuj lokalizację drukarki. Maksymalna długość to 63 znaki.
<b>Skontaktuj się</b>	Spersonalizuj nazwę drukarki. Maksymalna długość to 63 znaki.
<b>Eksportuj pliki konfiguracji do USB</b>	Eksport pliku konfiguracji na napęd flash.
<b>Eksportuj spakowany dziennik do USB</b>	Eksport skompresowanych plików dziennika na napęd flash.
<b>Wyślij dzienniki</b> Anuluj Wyślij	Wysyłanie informacji diagnostycznych do firmy Lexmark.

## Drukowanie

### Layout (Układ)

Element menu	Opis
<b>Strony</b> Jednostronnie* Dwustronnie	Określa sposób drukowania: po jednej lub po obu stronach arkusza.
<b>Uwaga:</b> Gwiazdka (*) umieszczona obok wartości oznacza ustawienie domyślne.	

Element menu	Opis
<b>Styl odwrócenia</b> Long Edge* Krótka krawędź	Ustala, wzdłuż której krawędzi arkusz jest składany w trakcie drukowania dwustronnego.
<b>Puste strony</b> Drukowanie Nie drukuj*	Wydrukuj puste strony ujęte w zadaniu drukowania.
<b>Sortuj</b> Off [Wyłącz] (1,1,1,2,2,2) Włącz (1,2,1,2,1,2)*	Szczególnie w przypadku drukowania wielu kopii zadania, ta opcja umożliwia układanie stron w wybranej kolejności.
<b>Arkusze separujące</b> Brak* Między kopiami Między zadaniami Między stronami	Wstaw puste arkusze separujące w czasie drukowania.
<b>Źródło arkuszy separujących</b> Zasobnik [x] (1*) Podajnik uniwersalny	Określanie źródła papieru dla arkusza separującego.
<b>Stron na arkusz</b> Wyłącz* 2 strony na arkusz 3 stron na arkusz 4 stron na arkusz 6 stron na arkusz 9 stron na arkusz 12 stron na arkusz 16 stron na arkusz	Pozwala na drukowanie obrazów wielu stron na jednej stronie arkusza.
<b>Kilka stron na arkuszu – kolejność</b> Poziomo* Odwróć w poziomie Pionowo Odwróć w pionie	Określa ustawienie obrazów wielu stron na jednym arkuszu w przypadku użycia menu Kilka stron na arkuszu.
<b>Stron na arkusz wg orientacji</b> Automatycznie* Pozioma Pionowa	Określa orientację obrazów wielu stron na jednym arkuszu w przypadku użycia menu Kilka stron na arkuszu.
<b>Kilka stron na arkuszu – obramowanie</b> Brak* Jednolite	Powoduje drukowanie obramowania wokół każdego obrazu strony, gdy używane jest menu Kilka stron na arkuszu.
<b>Liczba kopii</b> 1-9999 (1*)	Określa liczbę kopii dla każdego zadania drukowania.
<b>Uwaga:</b> Gwiazdka (*) umieszczona obok wartości oznacza ustawienie domyślne.	

Element menu	Opis
<b>Obszar wydruku</b> Normalne* Dostosuj do strony Cała strona	Określa obszar drukowania na arkuszu papieru.
<b>Uwaga:</b> Gwiazdka (*) umieszczona obok wartości oznacza ustawienie domyślne.	

## Ustawienia

Element menu	Opis
<b>Język drukarki</b> Emulacja PCL Emulacja PS*	Umożliwia ustawienie języka drukarki. <b>Uwaga:</b> Ustawienie konkretnego języka drukarki jako domyślnego nie wyklucza możliwości wysyłania przy użyciu programu zadań drukowania korzystających z innego języka drukarki.
<b>Oczekiwanie zadań</b> Wyłącz* Włącz	Zachowaj zad. wymag. mat. eksploatac., co umożli. drukow. zad. nie wym. tych mat. <b>Uwaga:</b> Ten element menu pojawia się tylko po zainstalowaniu opcjonalnego dysku twardego.
<b>Limit wstrzymania zadania</b> 0–255 (30*)	Określa czas oczekiwania (w sekundach) drukarki na interwencję użytkownika przed wstrzymaniem zadań, które wymagają niedostępnych zasobów, i kontynuowaniem drukowania innych zadań z kolejki wydruku. <b>Uwaga:</b> Ten element menu pojawia się tylko po zainstalowaniu opcjonalnego dysku twardego.
<b>Użycie drukarki</b> Maksymalna szybkość Maksymalna wydajność*	Określa sposób działania kolorowego zestawu obrazującego podczas drukowania. <b>Uwagi:</b> <ul style="list-style-type: none"> <li>Przy ustawieniu Maksymalna wydajność kolorowy zestaw obrazujący działa wolniej lub zatrzymuje się, drukując strony tylko w czerni.</li> <li>Przy ustawieniu Maksymalna szybkość kolorowy zestaw obrazujący zawsze działa podczas drukowania, niezależnie od tego, czy drukowane są strony w kolorze czy czerni.</li> </ul>
<b>Miejsce zapisu</b> RAM* Dysk	Określ miejsce zapisania wszystkich trwałych zasobów, takich jak czcionki i makra, jakie zostały pobrane na drukarkę. <b>Uwaga:</b> Ten element menu pojawia się tylko po zainstalowaniu opcjonalnego dysku twardego.
<b>Uwaga:</b> Gwiazdka (*) umieszczona obok wartości oznacza ustawienie domyślne.	

Element menu	Opis
<b>Zapis zasobów</b> Wyłącz* Włącz	Ustal, co drukarka będzie robić z pobranymi zasobami, takimi jak czcionki i makra, gdy otrzyma zadanie wymagające pamięci w ilości większej niż dostępna.  <b>Uwagi:</b> <ul style="list-style-type: none"> <li>• Przy ustawieniu Wył. drukarka zachowuje pobrane zasoby tylko do momentu, gdy potrzebna jest dodatkowa pamięć. Zasoby powiązane z językiem nieaktywnej drukarki są usuwane.</li> <li>• Przy ustawieniu Wł. drukarka zachowuje wszystkie trwałe pobrane zasoby we wszystkich wersjach językowych. W razie konieczności drukarka wyświetla komunikaty o zapelnieniu pamięci zamiast usuwania trwałych zasobów.</li> </ul>
<b>Kolejność drukowania dla opcji Drukuj wszystko</b> Alfabetycznie* Najpierw najnowsze Najpierw najstarsze	Określ kolejność przy wyborze druku zadań wstrzymanych i poufnych.  <b>Uwaga:</b> Ten element menu pojawia się tylko po zainstalowaniu opcjonalnego dysku twardego.
<b>Uwaga:</b> Gwiazdka (*) umieszczona obok wartości oznacza ustawienie domyślne.	

## Jakość

Element menu	Opis
<b>Tryb druku</b> Czarno-biały Kolorowy*	Określ sposób generowania przez drukarkę zawartości kolorowej.
<b>Rozdzielczość wydruku</b> 4800 CQ* 1200 dpi	Ustawia rozdzielczość wydruków.  <b>Uwaga:</b> 4800 CQ zapewnia wysoką jakość wydruków przy maksymalnej prędkości.
<b>Zaciemnienie tonera</b> Od 1 do 5 (4*)	Określa poziom jasności obrazów tekstu.
<b>Półtony</b> Normalne* Szczegóły	Zwiększ jakość wydruku, aby linie były bardziej płynne i miały wyraźniejsze krawędzie.
<b>Oszczędzanie kolorów</b> Wyłącz* Włącz	Zmniejsza zużycie tonera podczas drukowania grafiki i obrazów.  <b>Uwaga:</b> Przy wartości Włącz to ustawienie zastępuje wartość ustawienia Intensywność tonera.
<b>Jasność RGB</b> Od -6 do 6 (0*)	Dostosowuje jasność, kontrast i nasycenie.  <b>Uwaga:</b> To ustawienie nie wpływa na drukowanie plików wykorzystujących specyfikację kolorów CMYK.
<b>Kontrast RGB</b> od 0 do 5 (0*)	
<b>Nasycenie RGB</b> od 0 do 5 (0*)	
<b>Uwaga:</b> Gwiazdka (*) umieszczona obok wartości oznacza ustawienie domyślne.	

## Zaawansowane obrazowanie

Element menu	Opis
<b>Równowaga kolorów</b> Cyjan Od -5 do 5 (0*) Magenta Od -5 do 5 (0*) Żółty Od -5 do 5 (0*) Czarny Od -5 do 5 (0*) Przywróć domyślne	Dostosowuje ilości tonera używaną dla poszczególnych kolorów.
<b>Korekcja kolorów</b> Wył. Automatycznie* Ręcznie	Modyfikuje ustawienia kolorów używane do drukowania dokumentów. <b>Uwagi:</b> <ul style="list-style-type: none"> <li>Po wyłączeniu drukarka pobiera dane o korekcji kolorów z oprogramowania.</li> <li>Opcja Automatycznie pozwala drukarce stosować różne profile kolorów dla różnych obiektów na drukowanej stronie.</li> <li>Opcja Ręcznie umożliwia dostosowanie konwersji kolorów określonych według schematu RGB lub CMYK stosowanej dla każdego obiektu na drukowanej stronie.</li> </ul>
<b>Próbki kolorów</b> Drukuj próbki kolorów	Drukowanie stron z próbkami kolorów dla poszczególnych tabel konwersji kolorów RGB i CMYK stosowanych w drukarce.
<b>Regulacja koloru</b>	Kalibruje drukarkę w celu dostosowania odchyłeń kolorów na wydruku.
<b>Zastępczy kolor plamki</b> Ustaw niestandardowe wartości CMYK	Pozwala określić konkretne wartości CMYK dla dwudziestu kolorów gotowych o określonej nazwie.
<b>Uwaga:</b> Gwiazdka (*) umieszczona obok wartości oznacza ustawienie domyślne.	

## Rejestrowanie zadań

Element menu	Opis
<b>Rejestrowanie zadań</b> Wyłącz* Włącz	Określa, czy tworzony jest dziennik zadań drukowania otrzymywanych przez drukarkę. <b>Uwaga:</b> Ten element menu zostaje wyświetlony tylko po zainstalowaniu pamięci flash lub dysku twardego.
<b>Rejestrowanie zadań, częstotliwość</b> Codziennie Co tydzień Co miesiąc*	Określa częstotliwość tworzenia pliku dziennika przez drukarkę.
<b>Uwaga:</b> Gwiazdka (*) umieszczona obok wartości oznacza ustawienie domyślne.	

Element menu	Opis
<p><b>Reakcja dziennika pod koniec okresu rejestrowania zadań</b></p> <p>Brak*</p> <p>Wyślij bieżący dziennik na pocztę e-mail</p> <p>Wyślij bieżący dziennik na pocztę e-mail, a następnie go usuń</p> <p>Publikuj bieżący dziennik</p> <p>Publikuj i usuń bieżący dziennik</p>	<p>Określa sposób reakcji drukarki po upływie czasu zdefiniowanego przez ustawienie częstotliwości.</p> <p><b>Uwaga:</b> Wartość zdefiniowana w ustawieniu Rejestrowanie zadań, częstotliwość określa, kiedy jest przeprowadzane działanie.</p>
<p><b>Rejestrowanie działań, gdy prawie pełny</b></p> <p>Brak*</p> <p>Wyślij bieżący dziennik na pocztę e-mail</p> <p>Wyślij bieżący dziennik na pocztę e-mail, a następnie go usuń</p> <p>Wyślij najstarszy dziennik na pocztę e-mail, a następnie go usuń</p> <p>Publikuj bieżący dziennik</p> <p>Publikuj i usuń bieżący dziennik</p> <p>Publikuj i usuń najstarszy dziennik</p> <p>Usuń bieżący dziennik</p> <p>Usuń najstarszy dziennik</p> <p>Usuń wszystkie oprócz bieżącego</p> <p>Usuń wszystkie dzienniki</p>	<p>Określa sposób reakcji drukarki, gdy dysk twardy jest prawie pełny.</p>
<p><b>Rejestrowanie działań, gdy pełny</b></p> <p>Brak*</p> <p>Wyślij bieżący dziennik na pocztę e-mail, a następnie go usuń</p> <p>Wyślij najstarszy dziennik na pocztę e-mail, a następnie go usuń</p> <p>Publikuj i usuń bieżący dziennik</p> <p>Publikuj i usuń najstarszy dziennik</p> <p>Usuń bieżący dziennik</p> <p>Usuń najstarszy dziennik</p> <p>Usuń wszystkie oprócz bieżącego</p> <p>Usuń wszystkie dzienniki</p>	<p>Określa sposób reakcji drukarki po osiągnięciu maksymalnego limitu zapełnienia dysku twardego (100 MB).</p>
<p><b>URL do wyst.dzien.</b></p>	<p>Określa lokalizację, w której drukarka publikuje dzienniki rejestrowania zadań.</p>
<p><b>Uwaga:</b> Gwiazdka (*) umieszczona obok wartości oznacza ustawienie domyślne.</p>	

Element menu	Opis
<b>Adres e-mail do wysyłania dzienników</b>	Określa adres e-mail, na który drukarka wysyła dzienniki rejestrowania zadań.
<b>Prefiks pliku dziennika</b>	Określa prefiks nazwy plików dziennika. <b>Uwaga:</b> Domyślnie używanym prefiksem plików dziennika jest bieżąca nazwa hosta zdefiniowana w menu TCP/IP.

**Uwaga:** Gwiazdka (\*) umieszczona obok wartości oznacza ustawienie domyślne.

## XPS

Element menu	Opis
<b>Wydruk str. z błęd.</b> Wyłącz* Włącz	Drukuje strony błędów napotkane przez drukarkę podczas przetwarzania pliku XPS.
<b>Minimalna szerokość wiersza</b> 1-30 (2*)	Ustawia minimalną szerokość wiersza. <b>Uwagi:</b> <ul style="list-style-type: none"> <li>• Zadania wydrukowane w trybie 1200 dpi korzystają z wartości bezpośrednio.</li> <li>• Zadania wydrukowane w trybie 4800 CQ korzystają z połowy wartości.</li> </ul>

**Uwaga:** Gwiazdka (\*) umieszczona obok wartości oznacza ustawienie domyślne.

## Plik PDF

Element menu	Opis
<b>Skaluj do rozmiaru</b> Wyłącz* Włącz	Powoduje dopasowanie zawartości strony do wybranego rozmiaru papieru.
<b>Adnotacje</b> Drukowanie Nie drukuj*	Określa, czy w pliku PDF zostaną wydrukowane adnotacje.
<b>Drukuj błęd PDF</b> Wył. Włącz*	Włącza drukowanie błędów PDF.

**Uwaga:** Gwiazdka (\*) umieszczona obok wartości oznacza ustawienie domyślne.

## PostScript

Element menu	Opis
<b>Drukuj błęd PS</b> Wyłącz* Włącz	Drukuje stronę opisującą błąd PostScript®. <b>Uwaga:</b> Gdy wystąpi błąd, przetwarzanie zadania zostaje zatrzymane, drukarka drukuje komunikat o błędzie, a pozostała część zadania drukowania zostaje anulowana.

**Uwaga:** Gwiazdka (\*) umieszczona obok wartości oznacza ustawienie domyślne.

Element menu	Opis
<b>Minimalna szerokość wiersza</b> 1-30 (2*)	Ustawia minimalną szerokość wiersza. <b>Uwagi:</b> <ul style="list-style-type: none"> <li>• Zadania wydrukowane w trybie 1200 dpi korzystają z wartości bezpośrednio.</li> <li>• Zadania wydrukowane w trybie 4800 CQ korzystają z połowy wartości.</li> </ul>
<b>Zablokuj tryb startowy PS</b> Wył. Włącz*	Wyłączenie pliku SysStart.
<b>Wygładzanie obrazu</b> Wyłącz* Włącz	Zwiększa kontrast i ostrość obrazów o niskiej rozdzielczości. <b>Uwaga:</b> To ustawienie nie wpływa na obrazy o rozdzielczości 300 dpi lub większej.
<b>Priorytet czcionek</b> Rezydentne* Flash/Dysk	Określenie kolejności wyszukiwania czcionek. <b>Uwagi:</b> <ul style="list-style-type: none"> <li>• Po wybraniu opcji Rezydentne drukarka szuka najpierw żądanej czcionki w pamięci drukarki, a następnie w pamięci flash lub na dysku twardym drukarki.</li> <li>• Po wybraniu opcji Flash/Dysk drukarka szuka najpierw żądanej czcionki w pamięci flash lub na dysku twardym drukarki, a następnie w pamięci drukarki.</li> <li>• Ten element menu zostaje wyświetlony tylko po zainstalowaniu pamięci flash lub dysku twardego.</li> </ul>
<b>Limit czasu oczekiwania</b> Wył. Włącz* (40 s)	Po włączeniu drukarka oczekuje na więcej danych, zanim zadanie drukowania zostanie anulowane.
<b>Uwaga:</b> Gwiazdka (*) umieszczona obok wartości oznacza ustawienie domyślne.	

## PCL

Element menu	Opis
<b>Źródło czcionek</b> Rezydentne* Dysk Pamięć flash Wszystko	Wybiera źródło zawierające domyślny wybór czcionki. <b>Uwagi:</b> <ul style="list-style-type: none"> <li>• Opcje Pamięć flash i Dysk są wyświetlane tylko po zainstalowaniu pamięci flash lub dysku twardego.</li> <li>• Aby wyświetlić opcje Pamięć flash i Dysk, należy się upewnić, że nie są one chronione przed odczytem lub zapisem.</li> </ul>
<b>Nazwa czcionki</b> Courier*	Wybiera czcionkę z określonego źródła czcionek.
<b>Zestaw znaków</b> 10U PC-8*	Określenie zestawu znaków dla poszczególnych czcionek. <b>Uwaga:</b> Zestaw znaków to zbiór znaków alfanumerycznych, interpunkcyjnych i symboli specjalnych. Zestawy znaków umożliwiają obsługę poszczególnych języków lub programów, np. symboli matematycznych w tekście naukowym.
<b>Uwaga:</b> Gwiazdka (*) umieszczona obok wartości oznacza ustawienie domyślne.	



Element menu	Opis
<b>Wielkość</b> 0,08–100 (10*)	Określ wielkość znaków dla czcionek o stałych wymiarach lub o stałej szerokości. <b>Uwaga:</b> Element Wielkość określa liczbę znaków o stałej szerokości przypadających na jeden cal.
<b>Orientacja</b> Pionowa* Pozioma	Określenie orientacji tekstu i grafiki na stronie.
<b>Wierszy na stronę</b> 1-255	Określa liczbę wierszy tekstu dla każdej strony wydrukowanej za pomocą strumienia danych PCL®. <b>Uwagi:</b> <ul style="list-style-type: none"> <li>Ten element menu aktywuje wychwytywanie pionowe, które powoduje, że wybrana liczba żądanych linii zostaje wydrukowana między domyślnymi marginesami strony.</li> <li>60 jest ustawieniem domyślne ustawienie fabryczne. Domyślnym międzynarodowym ustawieniem fabrycznym jest 64.</li> </ul>
<b>Minimalna szerokość wiersza PCL5</b> 1-30 (2*)	Ustawia początkową minimalną szerokość wiersza. <b>Uwagi:</b>
<b>Maksymalna szerokość wiersza PCLXL</b> 1-30 (2*)	<ul style="list-style-type: none"> <li>Zadania wydrukowane w trybie 1200 dpi korzystają z wartości bezpośrednio.</li> <li>Zadania wydrukowane w trybie 4800 CQ korzystają z połowy wartości.</li> </ul>
<b>Szerokość A4</b> 198 mm* 203 mm	Ustawia szerokość arkusza logicznego dla papieru formatu A4. <b>Uwaga:</b> Arkusz logiczny to przestrzeń na stronie fizycznej, w której drukowane są dane.
<b>Autom. CR po LF</b> Wyłącz* Włącz	Po poleceniu przejścia do nowego wiersza (LF) wykonywana jest operacja powrotu karetki (CR). <b>Uwaga:</b> Powrót karetki to mechanizm wysyłający do drukarki polecenie przesunięcia kursora do początkowego położenia w tym samym wierszu.
<b>Autom. LF po CR</b> Wyłącz* Włącz	Po poleceniu powrotu karetki (CR) wykonywana jest operacja przejścia do nowego wiersza (LF).
<b>Zmiana numerów zasobników</b> Przypisz podajnik uniwersalny Przypisz zasobnik [x] Przypisz papier ręcznie Przypisz ręczny podajnik kopert Wyświetl ustawienia fabryczne Przywróć ust. domyśln.	<ul style="list-style-type: none"> <li>Konfiguruje drukarkę do pracy ze sterownikami drukarki lub aplikacjami używającymi innych numerów źródeł przypisanych do żądania konkretnych źródeł papieru.</li> <li>Wyświetla domyślne wartości fabryczne przypisane do każdego źródła papieru.</li> <li>Przywróć wartości numerów zasobników do ustawień fabrycznych.</li> </ul>
<b>Oczekiwanie na wydruk</b> Wył. Włącz* (90 sekund)	Umożliwia skonfigurowanie drukarki, by kończyła zadanie drukowania po upływie określonego czasu bezczynności.
<b>Uwaga:</b> Gwiazdka (*) umieszczona obok wartości oznacza ustawienie domyślne.	

## HTML

Element menu	Opis
<b>Nazwa czcionki</b> Times*	Ustawia czcionkę używaną przy drukowaniu dokumentów w formacie HTML.
<b>Rozmiar czcionki</b> 1–255 (12*)	Ustawia rozmiar czcionki używany przy drukowaniu dokumentów w formacie HTML.
<b>Skala</b> 1–400% (100*)	Skalowanie dokumentów HTML przy drukowaniu.
<b>Orientacja</b> Pionowa* Pozioma	Ustawia orientację strony w dokumentach HTML.
<b>Rozmiar marginesów</b> 8–255 mm (19*)	Ustawia marginesy strony w dokumentach HTML.
<b>Tła</b> Nie drukuj Drukowanie*	Pozwala drukować informacje lub grafikę tła w dokumentach HTML.
<b>Uwaga:</b> Gwiazdka (*) umieszczona obok wartości oznacza ustawienie domyślne.	

## Obraz

Element menu	Opis
<b>Autom. dopasowanie</b> Włącz Wyłącz*	Wybiera najlepsze dostępne ustawienia rozmiaru i orientacji dla obrazu. <b>Uwaga:</b> Po ustawieniu na Włącz ten element menu zastępuje ustawienia skalowania i orientacji dla obrazu.
<b>Odwróć</b> Wyłącz* Włącz	Odwraca bitonalne obrazy monochromatyczne. <b>Uwaga:</b> Ten element menu nie ma zastosowania w przypadku obrazów w formacie GIF lub JPEG.
<b>Skalowanie</b> U góry z lewej strony Najlepsze dopas.* Na środku Dopasuj wys./szer. Dopasuj wysokość Dopasuj szerokość	Dopasowuje obraz do obszaru drukowania. <b>Uwaga:</b> Jeśli opcja Autom. dopasowanie jest ustawiona na Włącz, opcja Skalowanie zostaje automatycznie ustawiona na Najlepsze dopas..
<b>Orientacja</b> Pionowa* Pozioma Odwróć w pionie Odwróć w poziomie	Określenie orientacji tekstu i grafiki na stronie.
<b>Uwaga:</b> Gwiazdka (*) umieszczona obok wartości oznacza ustawienie domyślne.	

# Papier

## Konfiguracja tacy

Element menu	Opis
<b>Domyślne źródło</b> Zasobnik [x] (1*) Podajnik uniwersalny Ręczny podajnik papieru Ręczny kopert	Ustawia źródło papieru dla wszystkich zadań drukowania.
<b>Rozmiar/typ papieru</b> Zasobnik [x] Podajnik uniwersalny Ręczny podajnik papieru Ręczny kopert	Określa rozmiar lub typ papieru załadowanego do każdego źródła.
<b>Zastąp rozmiar</b> Wył. Letter/A4 Wszystkie wymienione*	Pozwala drukarce zastępować określony rozmiar papieru, jeśli pożądanego rozmiaru nie jest załadowany w żadnym źródle.  <b>Uwagi:</b> <ul style="list-style-type: none"> <li>• Ustawienie wartości Wyłącz powoduje generowanie monitu o załadowanie papieru o wymaganym rozmiarze.</li> <li>• Opcja Wszystkie wymienione zezwala na wszystkie dostępne możliwości zastępowania.</li> </ul>
<b>Konfiguracja podajnika uniwersalnego</b> Kaset* Ręcznie Pierwszy	Określa zachowanie podajnika uniwersalnego.  <b>Uwagi:</b> <ul style="list-style-type: none"> <li>• Za pomocą ustawienia Kaset* można skonfigurować podajnik uniwersalny jako automatyczne źródło papieru.</li> <li>• Za pomocą opcji Ręcznie można skonfigurować podajnik uniwersalny do wyłącznej obsługi zadań drukowania z podawaniem ręcznym.</li> <li>• Za pomocą ustawienia Pierwszy można skonfigurować podajnik uniwersalny jako główne źródło papieru.</li> </ul>
<b>Uwaga:</b> Gwiazdka (*) umieszczona obok wartości oznacza ustawienie domyślne.	

## Konfiguracja nośnika

### Konfiguracja uniwersalna

Element menu	Opis
<b>Jednostki miary</b> Cali Milimetry	Określa jednostkę miary dla uniwersalnego rozmiaru papieru.  <b>Uwaga:</b> Cale to w Stanach Zjednoczonych domyślne ustawienie fabryczne. Domyślnym międzynarodowym ustawieniem fabrycznym są Milimetry.
<b>Uwaga:</b> Gwiazdka (*) umieszczona obok wartości oznacza ustawienie domyślne.	

Element menu	Opis
<b>Szerokość w pionie</b> 3–52 cali (8,5*) 76–1321 mm (216*)	Ustawia szerokość papieru uniwersalnego rozmiaru ułożonego w orientacji pionowej.
<b>Wysokość w pionie</b> 3–52 cali (14*) 76,2–1321 mm (356*)	Ustawia wysokość papieru uniwersalnego rozmiaru ułożonego w orientacji pionowej.
<b>Kierunek podawania</b> Krótka krawędź* Długa krawędź	Wybiera tryb podawania papieru – wzdłuż krótkiej lub długiej krawędzi. <b>Uwaga:</b> Wartość Długa krawędź jest wyświetlana tylko wtedy, gdy najdłuższa krawędź jest krótsza niż maksymalna obsługiwana szerokość.
<b>Uwaga:</b> Gwiazdka (*) umieszczona obok wartości oznacza ustawienie domyślne.	

### Custom Scan Sizes (Niestandardowe rozmiary skanów)

Element menu	Opis
<b>Niestandardowy rozmiar skanu [x]</b> Nazwa rozmiaru skanu Szerokość 1-8,5 cali (8,5*) 25,4-215,9 mm (215,9*) Wysokość 1–25 cali (11*) 25,4-635 mm (279,4*) Orientacja Pionowa* Pozioma 2 skany na stronie Wyłącz* Włącz	Przypisuje nazwę do rozmiaru skanowania i konfiguruje ustawienia skanowania.

## Typy nośników

Element menu	Opis
Zwykły Karty Makulaturowy Błyszczący Etykiety Etykiety winylowe Papier dokumentowy Koperta Papier firmowy Formularze Papier kolorowy O małej gramaturze O dużej gramaturze Szosztki/bawełniane Typ niestandardowy [X]	Określ teksturę, gramaturę i orientację papieru.

## Kopiuuj

### Domyślne ustawienia kopiowania

Element menu	Opis
<b>Typ zawartości</b> Tekst Tekst/fotografia* Fotografia Grafika	Poprawia końcową jakość w oparciu o zawartość oryginalnego dokumentu.
<b>Źródło zawartości</b> Czarno-biały druk laserowy Kolorowy druk laserowy* Do drukarek atramentowych Fotografia/klisza Czasopismo Gazeta Prasa Inny	Poprawia końcową jakość w oparciu o źródło oryginalnego dokumentu.
<b>Strony</b> 1-stronny na 1-stronny* 1-stronny na 2-stronny 2-stronny na 1-stronny 2-stronny na 2-stronny	Określa zachowanie skanowania w oparciu o oryginalny dokument.

**Uwaga:** Gwiazdka (\*) umieszczona obok wartości oznacza ustawienie domyślne.

Element menu	Opis
<b>Arkusze separujące</b> Brak* Między kopiami Między zadaniami Między stronami	Określa, czy w czasie drukowania mają być wstawiane puste arkusze separujące.
<b>Źródło arkuszy separujących</b> Zasobnik [x] (1*) Podajnik uniwersalny	Określanie źródła papieru dla arkusza separującego.
<b>Kolor</b> Wył. Włącz* Auto	Konfiguruje drukarkę do generowania skanów kolorowych z zadań skanowania.
<b>Stron na arkusz</b> Wyłącz* 2 strony w orientacji pionowej 4 strony w orientacji pionowej 2 strony w orientacji poziomej 4 strony w orientacji poziomej	Określa liczbę obrazów stron, które mają być drukowane na jednej stronie arkusza papieru.
<b>Drukuj obramowanie stron</b> Wyłącz* Włącz	Umieszcza obramowanie wokół każdego obrazu podczas drukowania wielu stron na jednym arkuszu.
<b>Sortuj</b> Wyłącz [1,1,1,2,2,2] Włącz [1,2,1,2,1,2]*	Drukuje wiele kopii po kolei.
<b>„Kopiuj z” rozmiaru</b> [Lista rozmiarów papieru]	Określa rozmiar papieru oryginalnego dokumentu. <b>Uwaga:</b> Letter to w Stanach Zjednoczonych domyślne ustawienie fabryczne. Domyślnym międzynarodowym ustawieniem fabrycznym jest A4.
<b>Źródło „dla kopii”</b> Zasobnik [x] (1*) Podajnik uniwersalny Automatyczne dopasowanie rozmiaru	Określa źródło papieru dla zadania kopiowania.
<b>Temperatura</b> Od -4 do 4 (0*)	Określa, czy końcowy efekt ma być zimniejszy czy cieplejszy.
<b>Intensywność</b> od 1 do 9 (5*)	Dostosowuje intensywność zeskanowanego obrazu.
<b>Liczba kopii</b> 1-9999 (1*)	Określanie liczby kopii.
<b>Uwaga:</b> Gwiazdka (*) umieszczona obok wartości oznacza ustawienie domyślne.	

Element menu	Opis
<b>Nagłówek/Stopka</b> Lewy nagłówek Środkowy nagłówek Prawy nagłówek Lewa stopka Środkowa stopka Prawa stopka	Określ informacje zawarte w nagłówku lub stopce skanowanego obrazu.
<b>Nakładka</b> Pufne Kopiowanie Wydruk próbny Pilny Niestandardowe Wyłącz*	Określ tekst nakładki drukowanej na każdej kopii.
<b>Nakładka niestandardowa</b>	Wpisz tekst dla opcji Niestandardowe w menu Nakładka.
<b>Uwaga:</b> Gwiazdka (*) umieszczona obok wartości oznacza ustawienie domyślne.	

### Zaawansowane obrazowanie

Element menu	Opis
<b>Równowaga kolorów</b> Cyjan (0*) Magenta (0*) Żółty (0*)	Pozwala dostosować intensywność koloru cyjan, magenta i żółtego.
<b>Usuwanie koloru</b> Usuwanie koloru (Brak*) Domyślny próg koloru czerwonego (128*) Domyślny próg koloru zielonego (128*) Domyślny próg koloru niebieskiego(128*)	Umożliwia wybór koloru, który ma być usuwany podczas skanowania, oraz regulację wartości progowej usuwania wybranego koloru.
<b>Automatyczne wykrywanie koloru</b> Czułość koloru (5*) Czułość obszaru (5*)	Pozwala skonfigurować ustawienie automatycznego wykrywania koloru.
<b>Kontrast</b> Najlepszy dla zawartości* 0–5	Określa kontrast skanowanego obrazu.
<b>Usuwanie tła</b> Wykrywanie tła (Na podstawie zawartości*) Poziom (0*)	Usuwa kolor tła lub szum obrazu z oryginalnego dokumentu. <b>Uwagi:</b> <ul style="list-style-type: none"> <li>• Opcja Na podstawie zawartości usuwa kolor tła z oryginalnego dokumentu.</li> <li>• Opcja Stałe szum obrazu ze zdjęcia.</li> </ul>
<b>Automatyczne wyśrodkowanie</b> Wyłącz* Włącz	Wyrównuje zawartość do środka strony.
<b>Uwaga:</b> Gwiazdka (*) umieszczona obok wartości oznacza ustawienie domyślne.	

Element menu	Opis
<b>Odbicie lustrzane</b> Wyłącz* Włącz	Utworzenie lustrzanego odbicia oryginalnego dokumentu.
<b>Negatyw</b> Wyłącz* Włącz	Tworzy negatyw oryginalnego dokumentu.
<b>Szczegółowość cienia</b> Od -4 do 4 (0*)	Dostosowanie szczegółowości cienia w oryginalnym dokumencie.
<b>Skanuj całą powierzchnię</b> Wyłącz* Włącz	Skanowanie oryginalnego dokumentu od krawędzi do krawędzi.
<b>Ostrość</b> 1-5 (3*)	Dostosowuje ostrość zeskanowanego obrazu.
<b>Uwaga:</b> Gwiazdka (*) umieszczona obok wartości oznacza ustawienie domyślne.	

### Elementy sterujące administradora

Element menu	Opis
<b>Zezwalaj na kopie kolorowe</b> Wył. Włącz*	Drukuje kopie w kolorze.
<b>Zezwalaj na kopie priorytetowe</b> Wył. Włącz*	Przerywa zadanie drukowania w celu wykonania kopii.
<b>Skanowanie zadania niestandardowego</b> Wyłącz* Włącz	Konfiguruje drukarkę do skanowania pierwszego zestawu oryginalnych dokumentów przy użyciu określonych ustawień, a następnie kolejnego zestawu z takimi samymi lub innymi ustawieniami. <b>Uwaga:</b> Ten element menu pojawia się tylko wtedy, gdy zainstalowano dysk twardy.
<b>Pozwól na użycie polecenia Zapisz jako skrót</b> Wył. Włącz*	Zapisuje ustawienia kopiowania jako skrót.
<b>Dostosowanie przekosu automatycznego podajnika dokumentów</b> Wył. Włącz*	Pozwala drukarce poprawiać przekrzywione obrazy z dokumentów skanowanych z automatycznego podajnika dokumentów.
<b>Kopia&lt;br/&gt;próbna</b> Wyłącz* Włącz	Drukuje kopię próbną, aby sprawdzić jakość przed wydrukowaniem pozostałych kopii. <b>Uwaga:</b> Ten element menu pojawia się tylko wtedy, gdy zainstalowano dysk twardy.
<b>Uwaga:</b> Gwiazdka (*) umieszczona obok wartości oznacza ustawienie domyślne.	



# Faks

## Domyślne ustawienia faksowania

### Tryb faksu

Element menu	Opis
<b>Tryb faksu</b> Faks* Serwer faksu Wyłączone	Pozwala wybrać rozdzielczość faksowania.
<b>Uwaga:</b> Gwiazdka (*) umieszczona obok wartości oznacza ustawienie domyślne.	

### Ustaw. faksu

#### Ustawienia ogólne faksu

Element menu	Opis
<b>Nazwa faksu</b>	Identyfikuje nazwę faksu.
<b>Numer faksu</b>	Identyfikuje numer faksu.
<b>Identyfikator faksu</b> Nazwa faksu Numer faksu*	Powiadamia odbiorców faksów o nazwie lub numerze urządzenia.
<b>Włącz ręczną obsługę faksu</b> Wyłącz* Włącz	Ustawia drukarkę na ręczne faksowanie. <b>Uwagi:</b> <ul style="list-style-type: none"> <li>Ten element menu nie jest wyświetlany, jeśli dla opcji Transport faksu ustawiono wartość T.38.</li> <li>Ten element menu wymaga rozgałęźnika linii i aparatu telefonicznego.</li> <li>Do odbierania faksów przychodzących i wybierania numerów faksów jest wykorzystywana zwykła linia telefoniczna.</li> <li>Aby przejść bezpośrednio do funkcji ręcznej obsługi faksu, dotknij przycisków <b># i 0</b> na klawiaturze numerycznej.</li> </ul>
<b>Wykorzystanie pamięci</b> W całości na odbieranie W większości na odbieranie Po równo* W większości na wysyłanie W całości na wysyłanie	Określa ilość wewnętrznej pamięci drukarki przydzielonej do zadań przesyłania faksów. <b>Uwaga:</b> Ten element menu zapobiega problemom z rozmiarem bufora oraz nieudanym próbom wysyłania faksów.
<b>Anuluj fakсы</b> Zezwalaj* Nie zezwalaj	Anuluje wychodzące fakсы przed ich przesłaniem lub anuluje przychodzące fakсы przed zakończeniem ich drukowania.
<b>Uwaga:</b> Gwiazdka (*) umieszczona obok wartości oznacza ustawienie domyślne.	

Element menu	Opis
<b>Maskowanie numeru faksu</b> Wyłącz* Od lewej Od prawej	Określa format maskowania numeru dla faksów wychodzących.
<b>Ile cyfr zamaskować</b> 0–58 (0*)	Określa liczbę cyfr, które mają zostać zamaskowane w numerze faksu wychodzącego.
<b>Włącz wykrywanie podłączenia linii</b> Wył. Włącz*	Określa, czy linia telefoniczna jest podłączona do drukarki. <b>Uwagi:</b> <ul style="list-style-type: none"> <li>• Wykrywanie odbywa się w momencie włączania drukarki oraz przed każdym połączeniem.</li> <li>• Ten element menu nie jest wyświetlany, jeśli dla opcji Transport faksu ustawiono wartość T.38.</li> </ul>
<b>Włącz wykrywanie podłączenia niewłaściwego gniazda</b> Wył. Włącz*	Określa, czy linia telefoniczna jest podłączona do właściwego portu drukarki. <b>Uwagi:</b> <ul style="list-style-type: none"> <li>• Wykrywanie odbywa się w momencie włączania drukarki oraz przed każdym połączeniem.</li> <li>• Ten element menu nie jest wyświetlany, jeśli dla opcji Transport faksu ustawiono wartość T.38.</li> </ul>
<b>Włącz wsparcie wydł. użytkownika</b> Wył. Włącz*	Określa, czy linia telefoniczna jest używana przez inne urządzenie, takie jak inny telefon na tej samej linii. <b>Uwagi:</b> <ul style="list-style-type: none"> <li>• Ten element menu jest monitorowany nieprzerwanie po włączeniu drukarki.</li> <li>• Ten element menu nie jest wyświetlany, jeśli dla opcji Transport faksu ustawiono wartość T.38.</li> </ul>
<b>Zoptymalizuj zgodność faksu</b>	Konfiguruje funkcję faksu pod kątem optymalnej zgodności z innymi faksami.
<b>Transport faksu</b> Analogowy* etherFAX Brak T.38	Ustaw metodę transportu faksu.
<b>Uwaga:</b> Gwiazdka (*) umieszczona obok wartości oznacza ustawienie domyślne.	

### Ustawienia wysyłania faksów

Element menu	Opis
<b>Rozdzielczość</b> Zwykła* Wysoka Bardzo wysoka Najwyższa	Ustawia rozdzielczość skanowanego obrazu. <b>Uwaga:</b> Wyższa rozdzielczość wydłuża czas przesyłania faksu i zużycie pamięci.
<b>Uwaga:</b> Gwiazdka (*) umieszczona obok wartości oznacza ustawienie domyślne.	

Element menu	Opis
<b>Rozmiar oryginału</b> [Lista rozmiarów papieru]	Wybieranie rozmiaru oryginalnego dokumentu. <b>Uwaga:</b> Letter to w Stanach Zjednoczonych domyślne ustawienie fabryczne. Domyślnym międzynarodowym ustawieniem fabrycznym jest A4.
<b>Orientacja</b> Pionowa* Pozioma	Wybieranie orientacji oryginalnego dokumentu. <b>Uwaga:</b> Ten element menu pojawia się tylko w niektórych modelach drukarek.
<b>Strony</b> Wyłącz* Krótka krawędź Długa krawędź	Określa orientację oryginalnego dokumentu przy skanowaniu obustronnym. <b>Uwaga:</b> Ten element menu pojawia się tylko w niektórych modelach drukarek.
<b>Typ zawartości</b> Tekst* Tekst/fotografia Fotografia Grafika	Poprawia końcową jakość w oparciu o zawartość oryginalnego dokumentu.
<b>Źródło zawartości</b> Czarno-biały druk laserowy Kolorowy druk laserowy* Do drukarek atramentowych Fotografia/klisza Czasopismo Gazeta Prasa Inny	Poprawia końcową jakość w oparciu o źródło oryginalnego dokumentu.
<b>Intensywność</b> 1-9 (5*)	Dostosowuje intensywność zeskanowanego obrazu.
<b>Za PABX</b> Włącz Wyłącz*	Pozwala drukarce na wybranie numeru faksu bez konieczności oczekiwania na rozpoznanie sygnału tonowego. <b>Uwaga:</b> PABX (Private Automated Branch Exchange) to centrala telefoniczna zapewniająca pojedynczemu numerowi wiele linii dla dzwoniących z zewnątrz.
<b>Tryb wybierania numeru</b> Tonowo* Impulsowo	Określa tryb wybierania dla faksów przychodzących lub wychodzących.
<b>Uwaga:</b> Gwiazdka (*) umieszczona obok wartości oznacza ustawienie domyślne.	

**Zaawansowane obrazowanie**

Element menu	Opis
<b>Równowaga kolorów</b> Cyjan - czerwony od -4 do 4 (0*) Magenta - zielony od -4 do 4 (0*) Żółty - niebieski od -4 do 4 (0*)	Dopasowanie intensywności koloru podczas skanowania.
<b>Usuwanie koloru</b> Usuwanie koloru (Brak*) Domyślny próg koloru czerwonego (128*) Domyślny próg koloru zielonego (128*) Domyślny próg koloru niebieskiego (128*)	Umożliwia wybór koloru, który ma być usuwany podczas skanowania, oraz regulację wartości progowej usuwania wybranego koloru.
<b>Kontrast</b> Najlepsze dla zawartości* 0 1 2 3 4 5	Określa końcowy kontrast.
<b>Usuwanie tła</b> Wykrywanie tła Na podstawie zawartości* Naprawianie Poziom Od -4 do 4 (0*)	Określa stopień widoczności tła na skanowanym obrazie.  <b>Uwaga:</b> Jeśli chcesz usunąć kolor tła z oryginału dokumentu, wybierz dla opcji Wykrywanie tła ustawienie Na podstawie zawartości. Jeśli chcesz usunąć szumy ze zdjęcia, wybierz dla opcji Wykrywanie tła ustawienie Naprawianie.
<b>Odbicie lustrzane</b> Wyłącz* Włącz	Utworzenie lustrzanego odbicia oryginalnego dokumentu.
<b>Negatyw</b> Wyłącz* Włącz	Tworzy negatyw oryginalnego dokumentu.
<b>Szczegółowość cienia</b> Od -4 do 4 (0*)	Dostosowuje poziom szczegółowości cienia widocznego na skanowanym obrazie.
<b>Skanuj całą powierzchnię</b> Włącz Wyłącz*	Umożliwia skanowanie całej powierzchni oryginalnego dokumentu.
<b>Ostrość</b> 1-5 (3*)	Dostosowuje ostrość zeskanowanego obrazu.
<b>Uwaga:</b> Gwiazdka (*) umieszczona obok wartości oznacza ustawienie domyślne.	

Element menu	Opis
<b>Temperatura</b> Od -4 do 4 (0*)	Określa, czy końcowy efekt ma być zimniejszy czy cieplejszy.
<b>Uwaga:</b> Gwiazdka (*) umieszczona obok wartości oznacza ustawienie domyślne.	

### Elementy sterujące administradora

Element menu	Opis
<b>Automatyczne ponowne wybieranie</b> 0–9 (5*)	Określa liczbę ponownych prób nawiązania połączenia w oparciu o poziom aktywności faksów odbiorców.
<b>Częstotliwość ponownego wybierania</b> 1–200 minut (3*)	Wydłuża czas pomiędzy kolejnymi próbami nawiązania połączenia, aby zwiększyć szansę na pomyślne wysłanie faksu.
<b>Włącz funkcję ECM</b> Włącz* Wył.	Włącza tryb korekcji błędów (ECM) dla zadań faksowania. <b>Uwaga:</b> Tryb ECM wykrywa i naprawia błędy w procesie przesyłania faksu, spowodowane zakłóceniami linii telefonicznej i słabą jakością sygnału.
<b>Włącz faksowanie ze skanera</b> Włącz* Wył.	Umożliwia faksowanie dokumentów zeskanowanych na drukarce.
<b>Sterownik do faksu</b> Włącz* Wył.	Umożliwia wysyłanie faksów przez sterownik drukarki.
<b>Pozwól na użycie polecenia Zapisz jako skrót</b> Włącz* Wył.	Umożliwia zapisywanie numerów faksów w drukarce jako skrótów.
<b>Maksymalna szybkość</b> 33600* 14400 9600 4800 2400	Określa maksymalną szybkość wysyłania faksów.
<b>Skanowanie zadania niestandardowego</b> Wyłącz* Włącz	Domyślnie włącza skanowanie zadań standardowych. <b>Uwaga:</b> Ten element menu pojawia się tylko wtedy, gdy zainstalowano dysk twardy.
<b>Podgląd skanowania</b> Wyłącz* Włącz	Pokazuje podgląd skanu na wyświetlaczu. <b>Uwaga:</b> Ten element menu pojawia się tylko wtedy, gdy zainstalowano dysk twardy.
<b>Dostosowanie przekosu automatycznego podajnika dokumentów</b> Wyłącz* Włącz	Korekcja niewielkich przekrzywień skanowanego obrazu.
<b>Uwaga:</b> Gwiazdka (*) umieszczona obok wartości oznacza ustawienie domyślne.	

Element menu	Opis
<b>Włącz kolorowe faksowanie ze skanera</b> Domyślnie wyłączone* Domyślnie włączone Nigdy nie używaj Zawsze używaj	Umożliwia skanowanie w kolorze na potrzeby faksowania.
<b>Automatyczna konwersja faksów kolorowych na faksy mono</b> Włącz* Wył.	Konwertuje wszystkie kolorowe faksy wychodzące do postaci czarno-białej.
<b>Potwierdź numer faksu</b> Wyłącz* Włącz	Prosi użytkownika o potwierdzenie numeru faksu.
<b>Prefiks wybierania</b>	Ustawia prefiks wybierania.
<b>Reguły prefiksu wybierania numeru</b>	Umożliwia ustanowienie reguły prefiksu wybierania numeru.
<b>Uwaga:</b> Gwiazdka (*) umieszczona obok wartości oznacza ustawienie domyślne.	

### Ustawienia odbierania faksów

Element menu	Opis
<b>Liczba sygnałów do odebrania</b> 1–25 (3*)	Określa liczbę sygnałów dla przychodzących faksów.
<b>Autoredukcja</b> Włącz* Wył.	Zmniejsza przychodzące faksy, aby zmieścić je na stronie.
<b>Źródło papieru</b> Zasobnik [X] Automatycznie*	Określa źródło papieru, z którego pobierany jest papier podczas drukowania przychodzących faksów.
<b>Strony</b> Włącz Wyłącz*	Drukowanie dwustronne.
<b>Arkusze separujące</b> Brak* Przed zadaniem Po zadaniu	Określa, czy w czasie drukowania mają być wstawiane puste arkusze separujące.
<b>Źródło arkuszy separujących</b> Zasobnik [X] (1*)	Określanie źródła papieru dla arkusza separującego.
<b>Odbiornik</b> Odbiornik standardowy	Określa odbiornik wyjściowy dla odbieranych faksów.
<b>Stopka faksu</b> Włącz Wyłącz*	Drukuje informacje dotyczące przesyłania na dole każdej strony odebranego faksu.
<b>Uwaga:</b> Gwiazdka (*) umieszczona obok wartości oznacza ustawienie domyślne.	

Element menu	Opis
<b>Sygnatura godziny stopki faksu</b> Odbierz* Drukowanie	Drukuje czas przesyłania na dole każdej strony odebranego faksu.
<b>Wstrzymywanie faksów</b> Tryb wstrzymywania faksów Wyłącz* Zawsze włączone Ręcznie Wg planu	Wstrzymuje zadania drukowania odebranych faksów do momentu ich wznowienia.
<b>Uwaga:</b> Gwiazdka (*) umieszczona obok wartości oznacza ustawienie domyślne.	

### Elementy sterujące administradora

Element menu	Opis
<b>Włącz odbieranie faksów</b> Włącz* Wył.	Ustawia w drukarce funkcję odbierania faksów.
<b>Włącz otrzymywanie kolorowych faksów</b> Włącz* Wył.	Ustawia funkcję odbierania kolorowych faksów przez drukarkę.
<b>Włącz identyfikator numeru dzwoniącego</b> Włącz* Wył.	Wyświetla numer nadawcy przychodzącego faksu.
<b>Blokowanie bezimiennych faksów</b> Włącz Wyłącz*	Blokuje fakсы przychodzące z urzędzeń bez określonego identyfikatora stacji lub identyfikatora faksu.
<b>Lista zakazanych faksów</b> Dodaj zakazany faks	Określa numery telefonów, które mają być blokowane.
<b>Odbieranie po</b> Wszystkie dzwonki* Tylko pojedynczy dzwonek Tylko podwójny dzwonek Tylko potrójny dzwonek Tylko dzwonek pojedynczy lub podwójny Tylko dzwonek pojedynczy lub potrójny Tylko podwójny lub potrójny dzwonek	Ustawia charakterystyczny dzwonek dla przychodzących faksów.
<b>Uwaga:</b> Gwiazdka (*) umieszczona obok wartości oznacza ustawienie domyślne.	

Element menu	Opis
<b>Automatyczne odbieranie</b> Włącz* Wył.	Ustawia w drukarce funkcję automatycznego odbierania faksów.
<b>Kod odbierania ręcznego</b> 0–9 (9*)	Umożliwia ręczne wprowadzenie za pomocą klawiatury telefonu kodu niezbędnego do rozpoczęcia odbierania faksu. <b>Uwagi:</b> <ul style="list-style-type: none"> <li>• Ta pozycja menu jest wyświetlana, gdy drukarka użytkuje linię wspólnie z telefonem.</li> <li>• To menu jest wyświetlane wyłącznie po ustawieniu drukarki w tryb ręcznego odbierania faksów.</li> </ul>
<b>Przekazywanie faksów</b> Drukowanie* Wydrukuj i przekaz dalej Przeznacz	Określa, czy przesłać otrzymany faks.
<b>Przeznacz do</b> Miejsce docelowe 1 Miejsce docelowe 2	Określa miejsce przesyłania otrzymanego faksu. <b>Uwaga:</b> Ten element menu pojawia się tylko wtedy, gdy opcja Przekazywanie faksów jest ustawiona na wartość Drukuj i prześlij dalej lub Prześlij.
<b>Potwierdzenie e-mail</b>	Wysyła potwierdzenie e-mail po pomyślnym przesłaniu faksu dalej. <b>Uwaga:</b> Powiadomienie e-mail jest wysyłane wyłącznie w przypadku przesyłania dalej do lokalizacji FTP lub udziału sieciowego.
<b>Maksymalna szybkość</b> 33600* 14400 9600 4800 2400	Określa maksymalną szybkość przesyłania faksów.
<b>Uwaga:</b> Gwiazdka (*) umieszczona obok wartości oznacza ustawienie domyślne.	



**Strona tytułowa faksu**

Element menu	Opis
<b>Strona tytułowa faksu</b> Domyślnie wyłączone* Domyślnie włączone Nigdy nie używaj Zawsze używaj	Konfiguruje ustawienia strony tytułowej faksu.
<b>Dołącz pole Do</b> Wyłącz* Włącz	
<b>Dołącz pole Od</b> Wyłącz* Włącz	
<b>Od</b>	
<b>Dołącz pole Wiadomość</b> Wyłącz* Włącz	
<b>Wiadom.:</b>	
<b>Dołącz logo</b> Wyłącz* Włącz	
<b>Dołącz stopkę [x]</b> Wyłącz* Włącz	
<b>Stopka [x]</b>	
<b>Uwaga:</b> Gwiazdka (*) umieszczona obok wartości oznacza ustawienie domyślne.	

**Ustawienia dziennika faksów**

Element menu	Opis
<b>Dziennik transmisji – częstotliwość</b> Zawsze* Nigdy Tylko przy błędzie	Określa częstotliwość tworzenia dziennika transmisji przez drukarkę.
<b>Dziennik transmisji – działanie</b> Drukowanie Wyl. Włącz* E-mail Wyłącz* Włącz	Drukuje lub wysyła w wiadomości e-mail dziennik dla pomyślnej transmisji faksu lub błędu transmisji.
<b>Uwaga:</b> Gwiazdka (*) umieszczona obok wartości oznacza ustawienie domyślne.	

Element menu	Opis
<b>Dziennik błędów odbierania</b> Nigdy nie drukuj* Drukuj przy bł.	Drukuje dziennik dla nieudanych prób odebrania faksu.
<b>Drukuj dzienniki automatycznie</b> Włącz* Wył.	Drukuje całą aktywność faksu.
<b>Źródło papieru dziennika</b> Zasobnik [x] (1*)	Określa źródło papieru do drukowania dzienników.
<b>Pokaż w dziennikach</b> Nazwa faksu zdalnego* Wybrany numer	Identyfikuje nadawcę według nazwy zdalnego faksu lub numeru faksu.
<b>Włącz dziennik zadań</b> Włącz* Wył.	Wyświetla podsumowanie wszystkich zadań faksowania.
<b>Włącz dziennik połączeń</b> Włącz* Wył.	Wyświetla podsumowanie historii połączeń faksu.
<b>Odbiornik dziennika</b> Odbiornik standardowy* Odbiornik [x]	Określa odbiornik wyjściowy drukowanych dzienników.
<b>Uwaga:</b> Gwiazdka (*) umieszczona obok wartości oznacza ustawienie domyślne.	

### Ustawienia głośnika

Element menu	Opis
<b>Tryb głośnika</b> Zawsze wyłączone* Zawsze włączone Włączone aż do podłączenia	Włącza tryb głośnika faksu.
<b>Głośność głośnika</b> Niska* Wysoka	Dostosowuje głośność głośnika faksu.
<b>Głośność dzwonka</b> Wyłącz* Włącz	Umożliwia włączenie głośności sygnału dzwonka.
<b>Uwaga:</b> Gwiazdka (*) umieszczona obok wartości oznacza ustawienie domyślne.	

## Ustawienia serwera faksów

### Ustawienia ogólne faksu

Element menu	Opis
<b>Format</b>	Określa odbiorcę faksu. <b>Uwaga:</b> Aby użyć numeru faksu, wpisz znak numeru (#) przed jego wprowadzeniem.
<b>Adres zwrotny</b>	Określa adres zwrotny dla wysyłanych faksów.
<b>Temat</b>	Określa temat i treść wiadomości faksu.
<b>Komunikat</b>	
<b>Włącz odbiór analogowy</b> Wyłącz* Włącz	Pozwala drukarce na odbieranie analogowych faksów.
<b>Uwaga:</b> Gwiazdka (*) umieszczona obok wartości oznacza ustawienie domyślne.	

### Ustawienia e-mail na serwerze faksów

Element menu	Opis
<b>Użyj serwera poczty SMTP</b> Włącz* Wył.	Ustawienia SMTP (Simple mail Transfer Protocol) umożliwiają korzystanie z poczty e-mail podczas odbierania i wysyłania faksów. <b>Uwaga:</b> Gdy ta opcja jest Wł., wszystkie pozostałe ustawienia menu Ustawienia e-mail na serwerze faksów nie są wyświetlane.
<b>Podstawowa brama SMTP</b>	Wpisz adres IP lub nazwę hosta głównego serwera SMTP.
<b>Port podstawowej bramy SMTP</b> 1-65535 (25*)	Wpisz numer portu głównego serwera SMTP.
<b>Dodatkowa brama SMTP</b>	Wpisz adres IP lub nazwę hosta dodatkowego lub zapasowego serwera SMTP.
<b>Port dodatkowej bramy SMTP</b> 1-65535 (25*)	Wpisz numer portu serwera dodatkowego lub zapasowego serwera SMTP.
<b>Limit czasu oczekiwania SMTP</b> 5-30 (30*)	Określa czas przed osiągnięciem limitu czasu odpowiedzi serwera SMTP.
<b>Adres zwrotny</b>	Określa adres zwrotny dla wysyłanych faksów.
<b>Zastosuj protokół SSL/TLS</b> Wyłączone* Negocjuj Wymagane	Określa, czy fakсы mają być wysyłane za pomocą szyfrowanego łącza.
<b>Wymagaj zaufanego certyfikatu</b> Wył. Włącz*	Określa stosowanie zaufanego certyfikatu podczas uzyskiwania dostępu do serwera SMTP.
<b>Uwaga:</b> Gwiazdka (*) umieszczona obok wartości oznacza ustawienie domyślne.	

Element menu	Opis
<b>Uwierzytelnianie serwera SMTP</b> Nie wymaga uwierzytelnienia* Login/Zwykły NTLM CRAM-MD5 Digest-MD5 Kerberos 5	Umożliwia ustawienie typu uwierzytelniania dla serwera SMTP.
<b>Urządzenie – zainicjowany adres e-mail</b> Brak* Stosuj dane identyfikacyjne SMTP urządzenia	Określa, czy dane logowania są wymagane dla wiadomości e-mail zainicjowanych przez urządzenie.
<b>Adres e-mail zainicjowany przez użytkownika</b> Brak* Stosuj dane identyfikacyjne SMTP urządzenia Użyj identyfikatora i hasła użytkownika sesji Użyj adresu e-mail i hasła dla sesji Monitoruj użytkownika	Określa, czy dane logowania są wymagane dla wiadomości e-mail zainicjowanych przez użytkownika.
<b>Użyj danych id. urz. dla Active Directory</b> Wyłącz* Włącz	Pozwala na łączenie z serwerem SMTP za pomocą poświadczeń użytkowników i grup docelowych.
<b>Nazwa użytkownika urządzenia</b>	Określa identyfikator użytkownika i hasło do połączeń z serwerem SMTP.
<b>Hasło urządzenia</b>	
<b>Dziedzina protokołu Kerberos 5</b>	Określa dziedzinę protokołu uwierzytelniania Kerberos 5.
<b>Domena NTLM</b>	Określa nazwę domeny dla protokołu zabezpieczeń NTLM.
<b>Wyłącz błąd „Nie skonfigurowano serwera SMTP”.</b> Wyłącz* Włącz	Ukryj wiadomość o błędzie „Nie skonfigurowano serwera SMTP”.
<b>Uwaga:</b> Gwiazdka (*) umieszczona obok wartości oznacza ustawienie domyślne.	

### Ustawienia skanowania na serwerze faksów

Element menu	Opis
<b>Format obrazu</b> TIFF (.tif) PDF (.pdf)* XPS (.xps)	Określa format pliku skanowanego obrazu.
<b>Uwaga:</b> Gwiazdka (*) umieszczona obok wartości oznacza ustawienie domyślne.	

Element menu	Opis
<b>Typ zawartości</b> Tekst* Tekst/fotografia Fotografia Grafika	Poprawia końcową jakość w oparciu o zawartość oryginalnego dokumentu.
<b>Źródło zawartości</b> Czarno-biały druk laserowy Kolorowy druk laserowy* Do drukarek atramentowych Fotografia/klisza Czasopismo Gazeta Prasa Inny	Poprawia końcową jakość w oparciu o źródło oryginalnego dokumentu.
<b>Rozdzielczość faksu</b> Zwykła* Wysoka Bardzo wysoka Najwyższa	Ustawia rozdzielczość faksu.
<b>Strony</b> Wyłącz* Krótka krawędź Długa krawędź	Określa orientację oryginalnego dokumentu przy skanowaniu obustronnym.
<b>Intensywność</b> 1-9 (5*)	Ustawia intensywność toneru na kopii.
<b>Orientacja</b> Pionowa* Pozioma	Określenie orientacji tekstu i grafiki na stronie.
<b>Rozmiar oryginału</b> [Lista rozmiarów papieru]	Określa rozmiar papieru oryginalnego dokumentu. <b>Uwagi:</b> <ul style="list-style-type: none"> <li>• Rozmiary mieszane w Stanach Zjednoczonych domyślne ustawienie fabryczne. Domyślnym międzynarodowym ustawieniem fabrycznym jest A4.</li> <li>• To ustawienie może się różnić w zależności od posiadanego modelu drukarki.</li> </ul>
<b>Użyj wielostronicowego formatu TIFF</b> Wył. Włącz*	Umożliwia dokonanie wyboru między jednostronicowymi i wielostronicowymi plikami w formacie TIFF.
<b>Uwaga:</b> Gwiazdka (*) umieszczona obok wartości oznacza ustawienie domyślne.	

# E-Mail

## Konfiguracja poczty e-mail

Element menu	Opis
<b>Podstawowa brama SMTP</b>	Wpisz adres IP lub nazwę hosta głównego serwera SMTP, który odpowiada za wysyłanie wiadomości e-mail.
<b>Port podstawowej bramy SMTP</b> 1–65535 (25*)	Wpisz numer portu głównego serwera SMTP.
<b>Dodatkowa brama SMTP</b>	Wpisz adres IP lub nazwę hosta dodatkowego lub zapasowego serwera SMTP.
<b>Port dodatkowej bramy SMTP</b> 1–65535 (25*)	Wpisz numer portu serwera dodatkowego lub zapasowego serwera SMTP.
<b>Limit czasu oczekiwania SMTP</b> 5–30 sekund (30*)	Określa czas przed osiągnięciem limitu czasu odpowiedzi serwera SMTP.
<b>Adres zwrotny</b>	Określa adres zwrotny wiadomości e-mail.
<b>Zawsze używaj domyślnego adresu zwrotnego SMTP</b> Włącz Wyłącz*	Zawsze używaj domyślnego adresu zwrotnego serwera SMTP.
<b>Zastosuj protokół SSL/TLS</b> Wyłączone* Negocjuj Wymagane	Określa, czy wiadomości e-mail mają być wysłane za pomocą szyfrowanego łącza.
<b>Wymagaj zaufanego certyfikatu</b> Wył. Włącz*	Określa wymóg stosowania zaufanego certyfikatu podczas uzyskiwania dostępu do serwera SMTP.
<b>Uwierzytelnianie serwera SMTP</b> Nie wymaga uwierzytelnienia* Login/Zwykły NTLM CRAM-MD5 Digest-MD5 Kerberos 5	Umożliwia ustawienie typu uwierzytelniania dla serwera SMTP.
<b>Urządzenie – zainicjowany adres e-mail</b> Brak* Stosuj dane identyfikacyjne SMTP urządzenia	Określa, czy dane logowania są wymagane dla wiadomości e-mail zainicjowanych przez urządzenie.
<b>Adres e-mail zainicjowany przez użytkownika</b> Brak* Stosuj dane identyfikacyjne SMTP urządzenia Użyj identyfikatora i hasła użytkownika sesji Użyj adresu e-mail i hasła dla sesji Monituj użytkownika	Określa, czy dane logowania są wymagane dla wiadomości e-mail zainicjowanych przez użytkownika.
<b>Uwaga:</b> Gwiazdka (*) umieszczona obok wartości oznacza ustawienie domyślne.	

Element menu	Opis
<b>Użyj danych id. urz. dla Active Directory</b> Wyłącz* Włącz	Określa, czy dane logowania są wymagane dla wiadomości e-mail zainicjowanych przez użytkownika.
<b>Nazwa użytkownika urządzenia</b>	Określa identyfikator użytkownika i hasło do połączeń z serwerem SMTP.
<b>Hasło urządzenia</b>	
<b>Dziedzina protokołu Kerberos 5</b>	Określa dziedzinę protokołu uwierzytelniania Kerberos 5.
<b>Domena NTLM</b>	Określa nazwę domeny dla protokołu zabezpieczeń NTLM.
<b>Uwaga:</b> Gwiazdka (*) umieszczona obok wartości oznacza ustawienie domyślne.	

## Domyślne ustawienia e-mail

Element menu	Opis
<b>Temat:</b>	Określa temat i treść wiadomości e-mail.
<b>Wiadom.:</b>	
<b>Nazwa pliku</b>	Określa nazwę pliku skanowanego dokumentu.
<b>Format</b> JPEG (.jpg) PDF (.pdf)* TIFF (.tif) XPS (.xps)	Określa format pliku skanowanego dokumentu.
<b>Ustawienia PDF</b> Wersja PDF (1.5*) Wersja archiwalna (A-1a*) Wysoka kompresja (Wył.*) Zabezpieczenie (Wył.*) Archiwalna (PDF/A) (Wył.*)	Skonfiguruj ustawienia PDF skanowanego dokumentu. <b>Uwagi:</b> <ul style="list-style-type: none"> <li>• Opcje Wersja archiwalna i Archiwalna (PDF/A) są obsługiwane tylko wówczas, gdy ustawienie Wersja PDF ma wartość 1.4.</li> <li>• Opcja Wysoka kompresja pojawia się tylko po zainstalowaniu dysku twardego.</li> </ul>
<b>Typ zawartości</b> Tekst Tekst/fotografia* Fotografia Grafika	Poprawia końcową jakość w oparciu o typ zawartości oryginalnego dokumentu.
<b>Źródło zawartości</b> Czarno-biały druk laserowy Kolorowy druk laserowy* Do drukarek atramentowych Fotografia/klisza Czasopismo Gazeta Prasa Inny	Poprawia końcową jakość w oparciu o źródło zawartości oryginalnego dokumentu.
<b>Uwaga:</b> Gwiazdka (*) umieszczona obok wartości oznacza ustawienie domyślne.	

Element menu	Opis
<b>Kolor</b> Czarno-biały Odcienie szarości Kolorowy* Auto	Pozwala drukarce pobierać zawartość pliku w kolorze lub czerni i bieli.
<b>Rozdzielczość</b> 75 dpi 150 dpi* 200 dpi 300 dpi 400 dpi 600 dpi	Ustawia rozdzielczość skanowanego obrazu.
<b>Intensywność</b> 1-9 (5*)	Dostosowuje intensywność zeskanowanego obrazu.
<b>Orientacja</b> Pionowa* Pozioma	Wybieranie orientacji oryginalnego dokumentu.
<b>Rozmiar oryginału</b> Rozmiary mieszane*	Określa rozmiar papieru oryginalnego dokumentu.
<b>Strony</b> Wyłącz* Krótka krawędź Długa krawędź	Określa orientację oryginalnego dokumentu przy skanowaniu obustronnym.
<b>Uwaga:</b> Gwiazdka (*) umieszczona obok wartości oznacza ustawienie domyślne.	

### Zaawansowane obrazowanie

Element menu	Opis
<b>Równowaga kolorów</b> Cyjan (0*) Magenta (0*) Żółty (0*)	Pozwala dostosować intensywność koloru cyjan, magenta i żółtego.
<b>Usuwanie koloru</b> Usuwanie koloru (Brak*) Domyślny próg koloru czerwonego (128*) Domyślny próg koloru zielonego (128*) Domyślny próg koloru niebieskiego (128*)	Umożliwia wybór koloru, który ma być usuwany podczas skanowania, oraz regulację wartości progowej usuwania wybranego koloru.
<b>Automatyczne wykrywanie koloru</b> Czułość koloru (5*) Czułość obszaru (5*) Głębina bitów wiadomości e-mail (1 bit*) Minimalna rozdzielczość skanowania (300 dpi*)	Pozwala skonfigurować ustawienie automatycznego wykrywania koloru.
<b>Uwaga:</b> Gwiazdka (*) umieszczona obok wartości oznacza ustawienie domyślne.	



Element menu	Opis
<b>Jakość JPEG</b> Najlepszy dla zawartości* 5–95	Ustawia jakość JPEG skanowanego obrazu.
<b>Kontrast</b> Najlepszy dla zawartości* 0–5	Określa kontrast skanowanego obrazu.
<b>Usuwanie tła</b> Wykrywanie tła (Na podstawie zawartości*) Poziom (0*)	Usuwa kolor tła lub szum obrazu z oryginalnego dokumentu. <b>Uwagi:</b> <ul style="list-style-type: none"> <li>• Opcja Na podstawie zawartości usuwa kolor tła z oryginalnego dokumentu.</li> <li>• Opcja Stałe szum obrazu ze zdjęcia.</li> </ul>
<b>Odbicie lustrzane</b> Wyłącz* Włącz	Utworzenie lustrzanego odbicia oryginalnego dokumentu.
<b>Negatyw</b> Wyłącz* Włącz	Tworzy negatyw oryginalnego dokumentu.
<b>Szczegółowość cienia</b> Od -4 do 4 (0*)	Dostosowanie szczegółowości cienia na skanowanym obrazie.
<b>Skanuj całą powierzchnię</b> Wyłącz* Włącz	Skanowanie oryginalnego dokumentu od krawędzi do krawędzi.
<b>Ostrość</b> 1-5 (3*)	Dostosowanie ostrości skanowanego obrazu.
<b>Temperatura</b> Od -4 do 4 (0*)	Wygenerowanie z oryginalnego dokumentu skanu o zabarwieniu niebieskim lub czerwonym.
<b>Puste strony</b> Usuwanie pustej strony (Nie usuwaj*) Czułość wykrywania pustej strony (5*)	Ustawienie czułości wykrywania pustych stron w oryginalnym dokumencie.
<b>Uwaga:</b> Gwiazdka (*) umieszczona obok wartości oznacza ustawienie domyślne.	

### Elementy sterujące administratora

Element menu	Opis
<b>Maks. rozmiar e-maila</b> 0-65535 (0*)	Ustawia dopuszczalną wielkość pliku dla każdej wiadomości e-mail.
<b>Komunikat o błędzie rozmiaru</b>	Określa komunikat o błędzie wysyłany przez drukarkę, gdy wiadomość e-mail przekracza maksymalny rozmiar. <b>Uwaga:</b> Można wprowadzić maksymalnie 1024 znaków.
<b>Ogranicz miejsca docelowe</b>	Ogranicza wysyłanie wiadomości e-mail do określonej listy nazw domen. <b>Uwaga:</b> Poszczególne domeny należy rozdzielić przecinkiem.
<b>Uwaga:</b> Gwiazdka (*) umieszczona obok wartości oznacza ustawienie domyślne.	

Element menu	Opis
<b>Wyślij do mnie kopię</b> Nigdy niewyświetlane* Domyślnie włączone Domyślnie wyłączone Zawsze włączone	Wysyła kopię wiadomości e-mail do nadawcy.
<b>Zezwalaj tylko na wysyłanie wiadomości e-mail do uwierzytelnionego</b> Wyłącz* Włącz	Pozwala drukarce wysyłać wiadomości e-mail tylko do jej użytkownika.
<b>Użyj pola DW:/UDW:</b> Wyłącz* Włącz	Pozwala dodawać kopie i kopie ukryte w wiadomościach e-mail.
<b>Użyj wielostronicowego formatu TIFF</b> Wył. Włącz*	Włącza skanowanie wielu obrazów TIFF do jednego pliku TIFF.
<b>Kompresja TIFF</b> JPEG LZW*	Określa typ kompresji plików TIFF.
<b>Wartość domyślna dla tekstu</b> 5-95 (75*)	Określa jakość tekstu w skanowanej zawartości.
<b>Wartość domyślna dla tekstu/fotografii</b> 5-95 (75*)	Określa jakość tekstu i fotografii w skanowanej zawartości.
<b>Wartość domyślna dla fotografii</b> 5-95 (50*)	Określa jakość fotografii w skanowanej zawartości.
<b>Dostosowanie przekosu automatycznego podajnika dokumentów</b> Wył. Włącz*	Pozwala drukarce poprawiać przekrzywione obrazy z dokumentów skanowanych z automatycznego podajnika dokumentów.
<b>Dziennik transmisji</b> Drukuj dziennik* Nie drukuj dziennika Drukuj tylko w razie błędu	Powoduje drukowanie dziennika transmisji przy skanowaniu do e-mail.
<b>Źródło papieru dziennika</b> Zasobnik [x] (1*) Podajnik uniwersalny	Określa źródło papieru, z którego pobierany jest papier podczas drukowania dzienników e-mail.
<b>Skanowanie zadania niestandardowego</b> Wyłącz* Włącz	Konfiguruje drukarkę do skanowania pierwszego zestawu oryginalnych dokumentów przy użyciu określonych ustawień, a następnie kolejnego zestawu z takimi samymi lub innymi ustawieniami.  <b>Uwaga:</b> Ten element menu pojawia się tylko wtedy, gdy zainstalowano dysk twardy.
<b>Uwaga:</b> Gwiazdka (*) umieszczona obok wartości oznacza ustawienie domyślne.	

Element menu	Opis
<b>Podgląd skanowania</b> Wył. Włącz*	Wyświetla podgląd skanu oryginalnego dokumentu. <b>Uwaga:</b> Ten element menu pojawia się tylko wtedy, gdy zainstalowano dysk twardy.
<b>Pozwól na użycie polecenia Zapisz jako skrót</b> Wył. Włącz*	Umożliwia zapisywanie adresów e-mail jako skrótów.
<b>Obrazy e-mail przesyłane jako</b> Załącznik* Łącze sieciowe	Określa sposób wysyłania obrazów zawartych w wiadomości e-mail.
<b>Zresetuj informacje e-mail po wysłaniu</b> Wył. Włącz*	Przywraca w polach Do, Temat, Wiadomość i Nazwa pliku wartości domyślne po wysłaniu wiadomości e-mail.
<b>Uwaga:</b> Gwiazdka (*) umieszczona obok wartości oznacza ustawienie domyślne.	

## Konfiguracja łączy sieciowych

Element menu	Opis
<b>Serwer</b>	Określ poświadczenia serwera, który jest hostem obrazów dołączanych do wiadomości e-mail.
<b>Logowanie</b>	
<b>Hasło</b>	
<b>Ścieżka dostępu</b>	
<b>Nazwa pliku</b>	
<b>Łącze sieciowe</b>	

## FTP

### Domyślne ustawienia FTP

Element menu	Opis
<b>Format</b> JPEG (.jpg) PDF (.pdf)* TIFF (.tif) XPS (.xps)	Określa format pliku skanowanego obrazu.
<b>Ustawienia PDF</b> Wersja PDF (1.5*) Wersja archiwalna (A-1a*) Wysoka kompresja (Wył.*) Zabezpieczenie (Wył.*) Archiwalna (PDF/A) (Wył.*)	Skonfiguruj ustawienia PDF skanowanego obrazu. <b>Uwaga:</b> Opcja Wysoka kompresja pojawia się tylko po zainstalowaniu dysku twardego.
<b>Uwaga:</b> Gwiazdka (*) umieszczona obok wartości oznacza ustawienie domyślne.	

Element menu	Opis
<b>Typ zawartości</b> Tekst Tekst/fotografia* Grafika Fotografia	Poprawia końcową jakość w oparciu o typ zawartości oryginalnego dokumentu.
<b>Źródło zawartości</b> Czarno-biały druk laserowy Kolorowy druk laserowy* Do drukarek atramentowych Fotografia/klisza Czasopismo Gazeta Prasa Inny	Poprawia końcową jakość w oparciu o źródło zawartości oryginalnego dokumentu.
<b>Kolor</b> Czarno-biały Odcienie szarości Kolorowy* Auto	Pozwala drukarce pobierać zawartość pliku w kolorze lub czerni i bieli.
<b>Rozdzielczość</b> 75 dpi 150 dpi* 200 dpi 300 dpi 400 dpi 600 dpi	Ustawia rozdzielczość skanowanego obrazu.
<b>Intensywność</b> 1-9 (5*)	Dostosowuje intensywność zeskanowanego obrazu.
<b>Orientacja</b> Pionowa* Pozioma	Wybieranie orientacji oryginalnego dokumentu.
<b>Rozmiar oryginału</b> Rozmiary mieszane*	Określa rozmiar papieru oryginalnego dokumentu.
<b>Strony</b> Wyłącz* Długa krawędź Krótka krawędź	Określa orientację przy skanowaniu obustronnym.
<b>Nazwa pliku</b>	Określa nazwę pliku skanowanego obrazu.
<b>Uwaga:</b> Gwiazdka (*) umieszczona obok wartości oznacza ustawienie domyślne.	

**Zaawansowane obrazowanie**

Element menu	Opis
<b>Równowaga kolorów</b> Cyjan (0*) Magenta (0*) Żółty (0*)	Pozwala dostosować intensywność koloru cyjan, magenta i żółtego.
<b>Usuwanie koloru</b> Usuwanie koloru (Brak*) Domyślny próg koloru czerwonego (128*) Domyślny próg koloru zielonego (128*) Domyślny próg koloru niebieskiego (128*)	Umożliwia wybór koloru, który ma być usuwany podczas skanowania, oraz regulację wartości progowej usuwania wybranego koloru.
<b>Automatyczne wykrywanie koloru</b> Czułość koloru (5*) Czułość obszaru (5*) Głębina bitów dla transmisji FTP (1 bit*) Minimalna rozdzielczość skanowania (300 dpi*)	Pozwala skonfigurować ustawienie automatycznego wykrywania koloru.
<b>Jakość JPEG</b> Najlepszy dla zawartości* 5–95	Ustawia jakość JPEG skanowanego obrazu.
<b>Kontrast</b> Najlepszy dla zawartości* 0 1 2 3 4 5	Określa kontrast skanowanego obrazu.
<b>Usuwanie tła</b> Wykrywanie tła (Na podstawie zawartości*) Poziom (0*)	Usuwa kolor tła lub szum obrazu z oryginalnego dokumentu. <b>Uwagi:</b> <ul style="list-style-type: none"> <li>• Opcja Na podstawie zawartości usuwa kolor tła z oryginalnego dokumentu.</li> <li>• Opcja Stałe szum obrazu ze zdjęcia.</li> </ul>
<b>Odbicie lustrzane</b> Wyłącz* Włącz	Utworzenie lustrzanego odbicia oryginalnego dokumentu.
<b>Negatyw</b> Wyłącz* Włącz	Tworzy negatyw oryginalnego dokumentu.
<b>Szczegółowość cienia</b> Od -4 do 4 (0*)	Dostosowanie szczegółowości cienia na skanowanym obrazie.
<b>Skanuj całą powierzchnię</b> Wyłącz* Włącz	Umożliwia skanowanie całej powierzchni oryginalnego dokumentu.
<b>Uwaga:</b> Gwiazdka (*) umieszczona obok wartości oznacza ustawienie domyślne.	

Element menu	Opis
<b>Ostrość</b> 1-5 (3*)	Dostosowanie ostrości skanowanego obrazu.
<b>Temperatura</b> Od -4 do 4 (0*)	Wygenerowanie z oryginalnego dokumentu skanu o zabarwieniu niebieskim lub czerwonym.
<b>Puste strony</b> Usuwanie pustej strony (Nie usuwaj*) Czułość wykrywania pustej strony (5*)	Ustawienie czułości wykrywania pustych stron w oryginalnym dokumencie.
<b>Uwaga:</b> Gwiazdka (*) umieszczona obok wartości oznacza ustawienie domyślne.	

### Elementy sterujące administradora

Element menu	Opis
<b>Wartość domyślna dla tekstu</b> 5-95 (75*)	Ustawia jakość tekstu na skanowanym obrazie.
<b>Wartość domyślna dla tekstu/fotografii</b> 5-95 (75*)	Ustawia jakość tekstu i fotografii na skanowanym obrazie.
<b>Wartość domyślna dla fotografii</b> 5-95 (50*)	Ustawia jakość fotografii na skanowanym obrazie.
<b>Użyj wielostronicowego formatu TIFF</b> Włącz* Wył.	Włącza skanowanie wielu obrazów TIFF do jednego pliku TIFF.
<b>Kompresja TIFF</b> LZW* JPEG	Określa typ kompresji plików TIFF.
<b>Dziennik transmisji</b> Drukuj dziennik* Nie drukuj dziennika Drukuj tylko w razie błędu	Powoduje drukowanie dziennika transmisji przy skanowaniu do FTP.
<b>Źródło papieru dziennika</b> Zasobnik [x] (1*) Podajnik uniwersalny	Określa źródło papieru, z którego pobierany jest papier podczas drukowania dzienników FTP.
<b>Skanowanie zadania niestandardowego</b> Wyłącz* Włącz	Konfiguruje drukarkę do skanowania pierwszego zestawu oryginalnych dokumentów przy użyciu określonych ustawień, a następnie kolejnego zestawu z takimi samymi lub innymi ustawieniami. <b>Uwaga:</b> Ten element menu pojawia się tylko wtedy, gdy zainstalowano dysk twardy.
<b>Podgląd skanowania</b> Wyłącz* Włącz	Wyświetla podgląd oryginalnego dokumentu. <b>Uwaga:</b> Ten element menu pojawia się tylko wtedy, gdy zainstalowano dysk twardy.
<b>Uwaga:</b> Gwiazdka (*) umieszczona obok wartości oznacza ustawienie domyślne.	

Element menu	Opis
<b>Pozwól na użycie polecenia Zapisz jako skrót</b> Wył. Włącz*	Umożliwia zapisywanie adresów FTP jako skrótów.
<b>Dostosowanie przekosu automatycznego podajnika dokumentów</b> Wyłącz* Włącz	Pozwala drukarce poprawiać przekrzywione obrazy z dokumentów skanowanych z automatycznego podajnika dokumentów.
<b>Uwaga:</b> Gwiazdka (*) umieszczona obok wartości oznacza ustawienie domyślne.	

## Napęd USB

### Skanuj dysk flash

Element menu	Opis
<b>Format</b> JPEG (.jpg) PDF (.pdf)* TIFF (.tif) XPS (.xps)	Określa format pliku skanowanego obrazu.
<b>Ustawienia PDF</b> Wersja PDF (1.5*) Wersja archiwalna (A-1a*) Wysoka kompresja (Wył.*) Zabezpieczenie (Wył.*) Archiwalna (PDF/A) (Wył.*)	Skonfiguruj ustawienia PDF skanowanego obrazu.  <b>Uwagi:</b> <ul style="list-style-type: none"> <li>• Opcje Wersja archiwalna i Archiwalna (PDF/A) są obsługiwane tylko wówczas, gdy ustawienie Wersja PDF ma wartość 1.4.</li> <li>• Opcja Wysoka kompresja pojawia się tylko po zainstalowaniu dysku twardego.</li> </ul>
<b>Typ zawartości</b> Tekst Tekst/fotografia* Grafika Fotografia	Poprawia końcową jakość w oparciu o typ zawartości oryginalnego dokumentu.
<b>Źródło zawartości</b> Czarno-biały druk laserowy Kolorowy druk laserowy* Do drukarek atramentowych Fotografia/klisza Czasopismo Gazeta Prasa Inny	Poprawia końcową jakość w oparciu o źródło zawartości oryginalnego dokumentu.
<b>Uwaga:</b> Gwiazdka (*) umieszczona obok wartości oznacza ustawienie domyślne.	

Element menu	Opis
<b>Kolor</b> Czarno-biały Odcienie szarości Kolorowy* Auto	Pozwala drukarce pobierać zawartość pliku w kolorze lub czerni i bieli.
<b>Rozdzielczość</b> 75 dpi 150 dpi* 200 dpi 300 dpi 400 dpi 600 dpi	Ustawia rozdzielczość skanowanego obrazu.
<b>Intensywność</b> 1-9 (5*)	Dostosowuje intensywność zeskanowanego obrazu.
<b>Orientacja</b> Pionowa* Pozioma	Wybieranie orientacji oryginalnego dokumentu.
<b>Rozmiar oryginału</b> Rozmiary mieszane*	Określa rozmiar papieru oryginalnego dokumentu.
<b>Strony</b> Wyłącz* Długi brzeg Krótki brzeg	Określa orientację oryginalnego dokumentu przy skanowaniu obustronnym.
<b>Nazwa pliku</b>	Określa nazwę pliku skanowanego obrazu.
<b>Uwaga:</b> Gwiazdka (*) umieszczona obok wartości oznacza ustawienie domyślne.	

### Zaawansowane obrazowanie

Element menu	Opis
<b>Równowaga kolorów</b> Cyjan (0*) Magenta (0*) Żółty (0*)	Pozwala dostosować intensywność koloru cyjan, magenta i żółtego.
<b>Usuwanie koloru</b> Usuwanie koloru (Brak*) Domyślny próg koloru czerwonego (128*) Domyślny próg koloru zielonego (128*) Domyślny próg koloru niebieskiego (128*)	Umożliwia wybór koloru, który ma być usuwany podczas skanowania, oraz regulację wartości progowej usuwania wybranego koloru.
<b>Automatyczne wykrywanie koloru</b> Czułość koloru (5*) Czułość obszaru (5*) Głębina bitowa skanowania (1 bit*) Minimalna rozdzielczość skanowania (300 dpi*)	Pozwala skonfigurować ustawienie automatycznego wykrywania koloru.
<b>Uwaga:</b> Gwiazdka (*) umieszczona obok wartości oznacza ustawienie domyślne.	



Element menu	Opis
<b>Jakość JPEG</b> Najlepszy dla zawartości* 5–95	Ustawia jakość JPEG skanowanego obrazu.
<b>Kontrast</b> Najlepszy dla zawartości* 0–5	Określa kontrast skanowanego obrazu.
<b>Usuwanie tła</b> Wykrywanie tła (Na podstawie zawartości*) Poziom (0*)	Usuwa kolor tła lub szum obrazu z oryginalnego dokumentu. <b>Uwagi:</b> <ul style="list-style-type: none"> <li>• Opcja Na podstawie zawartości usuwa kolor tła z oryginalnego dokumentu.</li> <li>• Opcja Stałe szum obrazu ze zdjęcia.</li> </ul>
<b>Odbicie lustrzane</b> Wyłącz* Włącz	Utworzenie lustrzanego odbicia oryginalnego dokumentu.
<b>Negatyw</b> Wyłącz* Włącz	Tworzy negatyw oryginalnego dokumentu.
<b>Szczegółowość cienia</b> Od -4 do 4 (0*)	Dostosowanie szczegółowości cienia na skanowanym obrazie.
<b>Skanuj całą powierzchnię</b> Wyłącz* Włącz	Skanowanie oryginalnego dokumentu od krawędzi do krawędzi.
<b>Ostrość</b> 1-5 (3*)	Dostosowanie ostrości skanowanego obrazu.
<b>Temperatura</b> Od -4 do 4 (0*)	Wygenerowanie z oryginalnego dokumentu skanu o zabarwieniu niebieskim lub czerwonym.
<b>Puste strony</b> Usuwanie pustej strony (Nie usuwaj*) Czułość wykrywania pustej strony (5*)	Ustawienie czułości wykrywania pustych stron w oryginalnym dokumencie.
<b>Uwaga:</b> Gwiazdka (*) umieszczona obok wartości oznacza ustawienie domyślne.	

### Elementy sterujące administradora

Element menu	Opis
<b>Wartość domyślna dla tekstu</b> 5-95 (75*)	Ustawia jakość tekstu na skanowanym obrazie.
<b>Wartość domyślna dla tekstu/fotografii</b> 5-95 (75*)	Ustawia jakość tekstu i fotografii na skanowanym obrazie.
<b>Wartość domyślna dla fotografii</b> 5-95 (50*)	Ustawia jakość fotografii na skanowanym obrazie.
<b>Uwaga:</b> Gwiazdka (*) umieszczona obok wartości oznacza ustawienie domyślne.	

Element menu	Opis
<b>Użyj wielostronicowego formatu TIFF</b> Wył. Włącz*	Włącza skanowanie wielu obrazów TIFF do jednego pliku TIFF.
<b>Kompresja TIFF</b> LZW* JPEG	Określa typ kompresji plików TIFF.
<b>Skanowanie zadania niestandardowego</b> Wyłącz* Włącz	Konfiguruje drukarkę do skanowania pierwszego zestawu oryginalnych dokumentów przy użyciu określonych ustawień, a następnie kolejnego zestawu z takimi samymi lub innymi ustawieniami. <b>Uwaga:</b> Ten element menu pojawia się tylko wtedy, gdy zainstalowano dysk twardy.
<b>Podgląd skanowania</b> Wyłącz* Włącz	Wyświetla podgląd skanu oryginalnego dokumentu. <b>Uwaga:</b> Ten element menu pojawia się tylko wtedy, gdy zainstalowano dysk twardy.
<b>Dostosowanie przekosu automatycznego podajnika dokumentów</b> Wyłącz* Włącz	Pozwala drukarce poprawiać przekrzywione obrazy z dokumentów skanowanych z automatycznego podajnika dokumentów.

**Uwaga:** Gwiazdka (\*) umieszczona obok wartości oznacza ustawienie domyślne.

## Drukuj z dysku flash

Element menu	Opis
<b>Liczba kopii</b> 1-9999 (1*)	Ustawianie liczby kopii.
<b>Źródło papieru</b> Zasobnik [x] (1*) Podajnik uniwersalny Ręczny podajnik papieru Ręczny kopert	Wybierz ustawienia źródła papieru dla zadania drukowania.
<b>Kolor</b> Wył. Włącz*	Drukowanie plików z napędu flash w kolorze.
<b>Sortuj</b> (1,1,1) (2,2,2) (1,2,3) (1,2,3)*	Szczególnie w przypadku drukowania wielu kopii zadania, ta opcja umożliwia układanie stron w wybranej kolejności.
<b>Strony</b> Jednostronnie* Dwustronnie	Określa sposób drukowania: po jednej lub po obu stronach arkusza.

**Uwaga:** Gwiazdka (\*) umieszczona obok wartości oznacza ustawienie domyślne.

Element menu	Opis
<b>Styl odwrócenia</b> Long Edge* Krótka krawędź	Ustala, wzdłuż której krawędzi arkusz jest składany w trakcie drukowania dwustronnego.
<b>Stron na arkusz</b> Wyłącz* 2 strony na arkusz 3 stron na arkusz 4 stron na arkusz 6 stron na arkusz 9 stron na arkusz 12 stron na arkusz 16 stron na arkusz	Pozwala na drukowanie obrazów wielu stron na jednej stronie arkusza.
<b>Kilka stron na arkuszu – kolejność</b> Poziomo* Odwróć w poziomie Odwróć w pionie Pionowo	Określa ustawienie obrazów wielu stron na jednym arkuszu w przypadku użycia menu Kilka stron na arkuszu.
<b>Stron na arkusz wg orientacji</b> Automatycznie* Pozioma Pionowa	Określa orientację obrazów wielu stron na jednym arkuszu w przypadku użycia menu Kilka stron na arkuszu.
<b>Kilka stron na arkuszu – obramowanie</b> Brak* Jednolite	Powoduje drukowanie obramowania wokół każdego obrazu strony, gdy używane jest menu Kilka stron na arkuszu.
<b>Arkusze separujące</b> Wyłącz* Między kopiami Między zadaniami Między stronami	Wstaw puste arkusze separujące w czasie drukowania.
<b>Źródło arkuszy separujących</b> Zasobnik [x] (1*) Podajnik uniwersalny	Określanie źródła papieru dla arkusza separującego.
<b>Puste strony</b> Nie drukuj* Drukowanie	Określa, czy w zadaniu drukowania mają być puste strony.
<b>Uwaga:</b> Gwiazdka (*) umieszczona obok wartości oznacza ustawienie domyślne.	

## Sieć/porty

### Przegląd sieci

Element menu	Opis
<b>Aktywny adapter</b> Automatycznie* Sieć standardowa Sieć bezprzewodowa	Określa typ połączenia sieciowego. <b>Uwaga:</b> Opcja Sieć bezprzewodowa jest dostępna tylko w drukarkach podłączonych do sieci bezprzewodowej.
<b>Stan sieci</b>	Wyświetlanie stanu połączenia z siecią drukarki.
<b>Wyświetlanie informacji o stanie sieci na drukarce</b> Wył. Włącz*	Wyświetlanie informacji o stanie sieci na wyświetlaczu.
<b>Szybkość, dupleks</b>	Wyświetlanie informacji o prędkości obecnie aktywnej karty sieciowej.
<b>IPv4</b>	Pokaż adres IPv4.
<b>Wszystkie adresy IPv6</b>	Pokaż wszystkie adresy IPv6.
<b>Resetuj serwer druku</b>	Resetuje całą aktywną komunikację z drukarką. <b>Uwaga:</b> To ustawienie usuwa wszystkie ustawienia konfiguracji sieciowej.
<b>Czas oczekiwania na zadanie sieciowe</b> Wył. Włącz* (90 sekund)	Umożliwia określenie czasu, po którym drukarka anuluje sieciowe zadanie drukowania.
<b>Strona tytułowa</b> Wyłącz* Włącz	Drukuje stronę tytułową.
<b>Zakres portów opcji Skanuj do komputera</b>	Określa poprawny zakres portów dla drukarek znajdujących się za zaporą blokującą porty.
<b>Włącz połączenia sieciowe</b> Wył. Włącz*	Zezwala drukarce na połączenie z siecią.
<b>Włącz funkcję LLDP</b> Wyłącz* Włącz	Włącza protokół Link Layer Discovery Protocol (LLDP) w drukarce.
<b>Uwaga:</b> Gwiazdka (*) umieszczona obok wartości oznacza ustawienie domyślne.	

### Sieć bezprzewodowa

**Uwaga:** To menu jest dostępne tylko w drukarkach podłączonych do sieci Wi-Fi lub drukarkach z bezprzewodową kartą sieciową.

Element menu	Opis
<b>Konfiguracja za pomocą aplikacji mobilnej</b>	Konfiguracja połączenia bezprzewodowego za pomocą aplikacji Lexmark Mobile Assistant.
<b>Konfiguracja na panelu drukarki</b> Wybierz sieć Dodaj sieć Wi-Fi Nazwa sieci Tryb sieci (Infrastruktura*) Tryb zabezpieczeń komunikacji bezprzewodowej (Wyłączony*)	Skonfiguruj połączenie bezprzewodowe przy użyciu panelu sterowania.
<b>Wi-Fi Protected Setup</b> Metoda z przyciskiem Metoda kodu PIN	Ustanowienie połączenia Wi-Fi oraz włączenie zabezpieczeń sieci.
<b>Włącz opcję Wi-Fi Direct</b> Włącz Wyłącz*	Włącz urządzenia obsługujące Wi-Fi Direct, aby nawiązać połączenie z drukarką.
<b>Zgodność</b> 802.11b/g/n (2,4 GHz) 802.11a/b/g/n/ac (2,4 GHz / 5 GHz)* 802.11a/n/ac (5 GHz)	Określa standard sieci Wi-Fi.
<b>Tryb zabezpieczeń komunikacji bezprzewodowej</b> Wyłączone* WEP WPA2/WPA-Personal WPA2-Personal Uwierzytelnianie 802.1x — RADIUS	Ustaw tryb zabezpieczeń, aby podłączyć drukarkę do urządzeń Wi-Fi.
<b>IPv4</b> Włącz funkcję DHCP (Włącz*) Ustaw stały adres IP	Skonfiguruj ustawienia IPv4.
<b>IPv6</b> Włącz IPv6 (Włącz*) Włącz DHCPv6 (Wył.*) Autokonfiguracja adresów bezstanowych (Włącz*) Adres serwera DNS Adres IPv6 przypisany ręcznie Router IPv6 przypisany ręcznie Prefiks adresu (64*) Wszystkie adresy IPv6 Wszystkie adresy routerów IPv6	Skonfiguruj ustawienia IPv6.
<b>Adres sieciowy</b>	Określ adres sieciowy.

Element menu	Opis
<b>PCL SmartSwitch</b> Wył. Włącz*	Konfiguruje drukarkę tak, aby przełączała się automatycznie na emulację PCL, jeśli zadanie drukowania tego wymaga, bez względu na domyślny język drukarki. <b>Uwaga:</b> Jeśli to ustawienie jest wyłączone, drukarka nie analizuje danych przychodzących i korzysta z domyślnego języka drukarki, który został określony w menu Konfiguracja.
<b>PS SmartSwitch</b> Wył. Włącz*	Konfiguruje drukarkę tak, aby przełączała się automatycznie na emulację PostScript, jeśli zadanie drukowania tego wymaga, bez względu na domyślny język drukarki. <b>Uwaga:</b> Jeśli to ustawienie jest wyłączone, drukarka nie analizuje danych przychodzących i korzysta z domyślnego języka drukarki, który został określony w menu Konfiguracja.
<b>Buforowanie zadań</b> Wyłącz* Włącz	Tymczasowo zapisuje zadania drukowania na dysku twardym przed ich wydrukowaniem. <b>Uwaga:</b> Ten element menu pojawia się tylko wtedy, gdy zainstalowano dysk twardy.
<b>Binary PS (Mac)</b> Automatycznie* Włącz Wył.	Konfiguruje drukarkę w celu przetwarzania binarnych zadań drukowania w języku PostScript pochodzących z komputerów Macintosh. <b>Uwagi:</b> <ul style="list-style-type: none"> <li>• Ustawienie Wł. umożliwia przetwarzanie nieprzetworzonych binarnych zadań drukowania w języku PostScript.</li> <li>• Ustawienie Wył. umożliwia filtrowanie zadań drukowania za pomocą standardowego protokołu.</li> </ul>

## Ethernet

Element menu	Opis
<b>Szybkość sieci</b>	Wyświetla informacje o szybkości aktywnej karty sieciowej.
<b>IPv4</b> Włącz funkcję DHCP (Włącz*) Ustaw stały adres IP	Skonfiguruj ustawienia IPv4.
<b>Uwaga:</b> Gwiazdka (*) umieszczona obok wartości oznacza ustawienie domyślne.	

Element menu	Opis
<b>IPv6</b> Włącz IPv6 (Włącz*) Włącz DHCPv6 (Wył.*) Autokonfiguracja adresów bezstanowych (Włącz*) Adres serwera DNS Adres IPv6 przypisany ręcznie Router IPv6 przypisany ręcznie Prefiks adresu (64*) Wszystkie adresy IPv6 Wszystkie adresy routerów IPv6	Skonfiguruj ustawienia IPv6.
<b>Adres sieciowy</b> UAA LAA	Określ adres sieciowy.
<b>PCL SmartSwitch</b> Wył. Włącz*	Konfiguruje drukarkę tak, aby przełączała się automatycznie na emulację PCL, jeśli zadanie drukowania tego wymaga, bez względu na domyślny język drukarki.  <b>Uwaga:</b> Jeśli to ustawienie jest wyłączone, drukarka nie analizuje danych przychodzących i korzysta z domyślnego języka drukarki, który został określony w menu Konfiguracja.
<b>PS SmartSwitch</b> Wył. Włącz*	Konfiguruje drukarkę tak, aby przełączała się automatycznie na emulację PostScript, jeśli zadanie drukowania tego wymaga, bez względu na domyślny język drukarki.  <b>Uwaga:</b> Jeśli to ustawienie jest wyłączone, drukarka nie analizuje danych przychodzących i korzysta z domyślnego języka drukarki, który został określony w menu Konfiguracja.
<b>Buforowanie zadań</b> Wyłączyć* Włączyć	Tymczasowo przechowuj zadania na dysku twardym przed ich wydrukowaniem.  <b>Uwaga:</b> Ten element menu pojawia się tylko wtedy, gdy zainstalowano dysk twardy.
<b>Binary PS (Mac)</b> Automatycznie* Włączyć Wył.	Konfiguruje drukarkę w celu przetwarzania binarnych zadań drukowania w języku PostScript pochodzących z komputerów Macintosh.  <b>Uwagi:</b> <ul style="list-style-type: none"> <li>• Automatycznie — przetwarza zadania drukowania wysłane z komputera pracującego pod kontrolą systemu operacyjnego Windows lub Macintosh.</li> <li>• Ustawienie Wył. umożliwia filtrowanie zadań drukowania PostScript za pomocą standardowego protokołu.</li> </ul>
<b>Energooszczędny Ethernet</b> Włączyć Wył. Automatycznie*	Zmniejszenie zużycia energii, gdy drukarka nie odbiera żadnych danych przez sieć Ethernet.
<b>Uwaga:</b> Gwiazdka (*) umieszczona obok wartości oznacza ustawienie domyślne.	

## TCP/IP

**Uwaga:** To menu jest dostępne tylko w drukarkach sieciowych lub drukarkach podłączonych do serwerów druku.

Element menu	Opis
<b>Ustaw nazwę hosta</b>	Umożliwia ustawienie bieżącej nazwy hosta TCP/IP.
<b>Nazwa domeny</b>	Umożliwia ustawienie nazwy domeny.
<b>Włącz DHCP/BOOTP w celu aktualizacji serwera NTP</b> Włącz* Wył.	Zezwala klientom DHCP i BOOTP na aktualizowanie ustawień NTP drukarki.
<b>Nazwa konfiguracji zerowej</b>	Określa nazwę usługi dla sieci Zero Configuration.
<b>Enable Auto IP (Włącz Auto IP)</b> Wyłącz* Włącz	Automatycznie przypisuje adres IP.
<b>Adres serwera DNS</b>	Określa aktualny adres DNS (Domain Name System) serwera.
<b>Adres zapasowego serwera DNS</b>	Określa zapasowe adresy serwera DNS.
<b>Adres zapasowego serwera DNS 2</b>	
<b>Adres zapasowego serwera DNS 3</b>	
<b>Kolejność wyszukiwania domen</b>	Określa listę nazw domen w celu lokalizowania drukarki i jej zasobów przechowywanych w różnych domenach w obrębie sieci.
<b>Włącz funkcję DDNS</b> Wyłącz* Włącz	Aktualizuj ustawienia Dynamic DNS.
<b>DDNS TTL</b>	Określa aktualne ustawienia DDNS.
<b>Domyślny parametr TTL</b>	
<b>Czas odświeżania DDNS</b>	
<b>Włącz mDNS</b> Wył. Włącz*	Aktualizuje ustawienia multicast DNS.
<b>Adres serwera WINS</b>	Określa adres serwera dla usługi WINS (Windows Internet Name Service).
<b>Włącz funkcję BOOTP</b> Wyłącz* Włącz	Zezwala BOOTP na przydzielanie drukarce adresu IP.
<b>Zastrzeżona lista serwera</b>	Określa adresy IP, które mogą się komunikować z drukarką poprzez TCP/IP. <b>Uwagi:</b> <ul style="list-style-type: none"> <li>• Do rozdzielania adresów IP należy użyć przecinka.</li> <li>• Na liście adresów IP można umieścić do 50 pozycji.</li> </ul>
<b>Uwaga:</b> Gwiazdka (*) umieszczona obok wartości oznacza ustawienie domyślne.	



Element menu	Opis
<b>Opcje zastrzeż. listy serwera</b> Blokuj wszystkie porty* Blokuj tylko drukowanie Blokuj tylko drukowanie i HTTP	Określa opcję dostępu do adresów IP, których nie ma na liście.
<b>MTU</b> 256–1500 Ethernet (1500*)	Określa parametr MTU (Maximum Transmission Unit) dla połączeń TCP.
<b>Raw Print Port</b> 1-65535 (9100*)	Określa numer portu RAW dla drukarek podłączonych do sieci.
<b>Maksymalna szybkość ruchu wychodzącego</b> Wyłącz* Włącz	Określa maksymalną szybkość transmisji dla drukarki. <b>Uwaga:</b> Po włączeniu wartości tego ustawienia wynoszą 100–1000000 Kb/s.
<b>Włącz protokół TLSv1.0</b> Wył. Włącz*	Włącz protokół TLSv1.0.
<b>Włącz protokół TLSv1.1</b> Wył. Włącz*	Włącz protokół TLSv1.1.
<b>Lista algorytmów szyfrujących SSL</b>	Określ algorytmy szyfrowania dla połączeń SSL lub TLS.
<b>Uwaga:</b> Gwiazdka (*) umieszczona obok wartości oznacza ustawienie domyślne.	

## SNMP

**Uwaga:** To menu jest wyświetlane tylko w przypadku drukarek sieciowych i drukarek podłączonych do serwerów druku.

Element menu	Opis
<b>SNMP wersje 1 i 2c</b> Włączone Wyłącz Włącz* Pozw. na ust. SNMP Wyłącz Włącz* Włącz PPM MIB Wyłącz Włącz* Społeczność SNMP	Konfiguruje protokół SNMP (Simple Network Management Protocol) w wersjach 1 i 2c w celu instalacji aplikacji i sterowników drukowania.
<b>Uwaga:</b> Gwiazdka (*) umieszczona obok wartości oznacza ustawienie domyślne.	

Element menu	Opis
<b>SNMP wersja 3</b> Włączone Wyłącz Włącz* Ustaw poświadczenia odczytu/zapisu Nazwa użytkownika Hasło Ustaw tylko poświadczenia odczytu Nazwa użytkownika Hasło Kod uwierzytelniania MD5 SHA1* Minimalny poziom uwierzytelniania Brak uwierzytelniania, brak prywatności Uwierzytelnianie, bez prywatności Uwierzytelnianie, prywatność* Algorytm prywatności DES AES-128*	Konfiguruje protokół SNMP w wersji 3 w celu instalacji i aktualizacji zabezpieczeń drukarki.
<b>Uwaga:</b> Gwiazdka (*) umieszczona obok wartości oznacza ustawienie domyślne.	

## IPSec

**Uwaga:** To menu jest wyświetlane tylko w przypadku drukarek sieciowych i drukarek podłączonych do serwerów druku.

Element menu	Opis
<b>Włącz funkcję IPSec</b> Wyłącz* Włącz	Włącza protokół IPSec (Internet Protocol Security).
<b>Podstawowa konfiguracja</b> Domyślny* Zgodność Bezpieczny	Wykonuje podstawową konfigurację protokołu IPSec. <b>Uwaga:</b> Ten element menu jest wyświetlany tylko gdy protokół Włącz funkcję IPSec ustawiony jest jako Włącz.
<b>Proponowana grupa DH (Diffiego-Hellmana)</b> modp2048 (14)* modp3072 (15) modp4096 (16) modp6144 (17)	Wykonuje podstawową konfigurację protokołu IPSec. <b>Uwaga:</b> Ten element menu jest wyświetlany tylko po ustawieniu opcji Podstawowa konfiguracja na Zgodność.
<b>Proponowana metoda szyfrowania</b> 3DES AES*	Określa metodę szyfrowania. <b>Uwaga:</b> Ten element menu jest wyświetlany tylko po ustawieniu opcji Podstawowa konfiguracja na Zgodność.
<b>Uwaga:</b> Gwiazdka (*) umieszczona obok wartości oznacza ustawienie domyślne.	

Element menu	Opis
<b>Proponowana metoda uwierzytelniania</b> SHA1 SHA256* SHA512	Określa metodę uwierzytelniania. <b>Uwaga:</b> Ten element menu jest wyświetlany tylko po ustawieniu opcji Podstawowa konfiguracja na Zgodność.
<b>Czas IKE SA (w godzinach)</b> 1 2 4 8 24*	Określ termin ważności IKE SA. <b>Uwaga:</b> Ten element menu jest wyświetlany tylko po ustawieniu opcji Podstawowa konfiguracja na Bezpieczna.
<b>Czas IPSec SA (w godzinach)</b> 1 2 4 8* 24	Określ termin ważności IPSec SA. <b>Uwaga:</b> Ten element menu jest wyświetlany tylko po ustawieniu opcji Podstawowa konfiguracja na Bezpieczna.
<b>Certyfikat IPSec urządzenia</b>	Określa certyfikat IPSec. <b>Uwaga:</b> Ten element menu jest wyświetlany tylko gdy protokół Włącz funkcję IPSec ustawiony jest jako Włącz.
<b>Połączenia uwierzytelnione kluczem wstępnym</b> Host [x]	Konfiguruje uwierzytelnione połączenia drukarki. <b>Uwaga:</b> Te elementy menu są wyświetlane tylko gdy protokół Włącz funkcję IPSec ustawiony jest jako Włącz.
<b>Połączenia uwierzytelnione certyfikatem</b> Host [x] Adres[/podsieć]	
<b>Uwaga:</b> Gwiazdka (*) umieszczona obok wartości oznacza ustawienie domyślne.	

## 802.1x

**Uwaga:** To menu jest wyświetlane tylko w przypadku drukarek sieciowych i drukarek podłączonych do serwerów druku.

Element menu	Opis
<b>Aktywna</b> Wyłącz* Włącz	Pozwól drukarce korzystać z sieci, które wymagają uwierzytelniania przed przyznaniem dostępu.
<b>Uwaga:</b> Gwiazdka (*) umieszczona obok wartości oznacza ustawienie domyślne.	

## Konfiguracja LPD

**Uwaga:** To menu jest wyświetlane tylko w przypadku drukarek sieciowych i drukarek podłączonych do serwerów druku.

Element menu	Opis
<b>Limit czasu oczekiwania LPD</b> 0–65535 sekund (90*)	Ustawia czas oczekiwania, aby zapobiec nieskończonemu oczekiwaniu przez serwer LPD (Line Printer Daemon) na zawieszono lub nieprawidłowe zadania drukowania.
<b>Strona tytułowa LPD</b> Wyłącz* Włącz	Drukuje stronę tytułową dla wszystkich zadań drukowania LPD. <b>Uwaga:</b> Strona tytułowa to pierwsza strona zadania drukowania, używana jako separator zadań oraz służąca do identyfikowania inicjatora zadania.
<b>Strona końcowa LPD</b> Wyłącz* Włącz	Drukuje stronę końcową dla wszystkich zadań drukowania LPD. <b>Uwaga:</b> Strona końcowa to ostatnia strona zadania drukowania.
<b>Konwersja znaku powrotu karetki przez LPD</b> Wyłącz* Włącz	Włącza konwersję znaku powrotu karetki. <b>Uwaga:</b> Powrót karetki to mechanizm wysyłający do drukarki polecenie przesunięcia kursora do początkowego położenia w tym samym wierszu.
<b>Uwaga:</b> Gwiazdka (*) umieszczona obok wartości oznacza ustawienie domyślne.	

## Ustawienia HTTP/FTP

Element menu	Opis
<b>Enable HTTP Server (Włącz serwer HTTP)</b> Wył. Włącz*	Uzyskuje dostęp do wbudowanego serwera WWW w celu monitorowania drukarki i zarządzania nią.
<b>Włącz funkcję HTTPS</b> Wył. Włącz*	Włącza funkcję HTTPS (Hypertext Transfer Protocol Secure) w celu szyfrowania danych przesyłanych do i z serwera druku.
<b>Wymuszaj połączenia HTTPS</b> Włącz Wyłącz*	Wymusza na drukarce korzystanie z połączeń HTTPS.
<b>Włącz funkcję FTP/TFTP</b> Wył. Włącz*	Wysyła pliki za pomocą protokołu FTP/TFTP.
<b>Domeny lokalne</b>	Określa nazwy domen dla serwerów HTTP i FTP.
<b>Adres IP serwera proxy HTTP</b>	Konfiguruje ustawienia serwerów HTTP i FTP.
<b>Adres IP serwera proxy FTP</b>	
<b>Domyślny port HTTP</b>	
<b>Certyfikat HTTPS urządzenia</b>	
<b>Domyślny port FTP</b>	
<b>Limit czasu żądań HTTP/FTP</b> 1–299 (30*)	Określa ilość czasu przed zatrzymaniem połączenia z serwerem.
<b>Uwaga:</b> Gwiazdka (*) umieszczona obok wartości oznacza ustawienie domyślne.	

Element menu	Opis
<b>Ponawianie żądań HTTP/FTP</b> 1-299 (3*)	Ustawia liczbę prób nawiązania połączenia z serwerem HTTP/FTP.
<b>Uwaga:</b> Gwiazdka (*) umieszczona obok wartości oznacza ustawienie domyślne.	

## ThinPrint

Element menu	Opis
<b>Włącz funkcję ThinPrint</b> Wyłącz* Włącz	Drukuje przy użyciu funkcji ThinPrint.
<b>Numer portu</b> 4000–4999 (4000*)	Ustawia numer portu dla serwera ThinPrint.
<b>Przepustowość (bity/s)</b> 100–1000000 (0*)	Ustawia szybkość przesyłu danych w środowisku ThinPrint.
<b>Rozmiar pakietu (KB)</b> 0 – 64 000 (0*)	Określa rozmiar pakietu dla transmisji danych.
<b>Uwaga:</b> Gwiazdka (*) umieszczona obok wartości oznacza ustawienie domyślne.	

## USB

Element menu	Opis
<b>PCL SmartSwitch</b> Wył. Włącz*	Konfiguruje drukarkę tak, aby przełączała się na emulację PCL, jeśli zadanie drukowania otrzymane przez port USB tego wymaga, bez względu na domyślny język drukarki. <b>Uwaga:</b> Jeśli to ustawienie jest wyłączone, drukarka nie analizuje danych przychodzących i korzysta z domyślnego języka drukarki, który został określony w menu Konfiguracja.
<b>PS SmartSwitch</b> Wył. Włącz*	Konfiguruje drukarkę tak, aby przełączała się na emulację PostScript, jeśli zadanie drukowania otrzymane przez port USB tego wymaga, bez względu na domyślny język drukarki. <b>Uwaga:</b> Jeśli to ustawienie jest wyłączone, drukarka nie analizuje danych przychodzących i korzysta z domyślnego języka drukarki, który został określony w menu Konfiguracja.
<b>Buforowanie zadań</b> Wyłącz* Włącz	Tymczasowo przechowuj zadania na dysku twardym przed ich wydrukowaniem. <b>Uwaga:</b> Ten element menu pojawia się tylko wtedy, gdy zainstalowano dysk twardy.
<b>Binary PS (Mac)</b> Automatycznie* Włącz Wył.	Konfiguruje drukarkę w celu przetwarzania binarnych zadań drukowania w języku PostScript pochodzących z komputerów Macintosh. <b>Uwagi:</b> <ul style="list-style-type: none"> <li>Automatycznie — przetwarza zadania drukowania wysłane z komputera pracującego pod kontrolą systemu operacyjnego Windows lub Macintosh.</li> <li>Ustawienie Wył. umożliwia filtrowanie zadań drukowania PostScript za pomocą standardowego protokołu.</li> </ul>
<b>Uwaga:</b> Gwiazdka (*) umieszczona obok wartości oznacza ustawienie domyślne.	

Element menu	Opis
<b>Włącz port USB</b> Wył. Włącz*	Włącz port USB z przodu.
<b>Uwaga:</b> Gwiazdka (*) umieszczona obok wartości oznacza ustawienie domyślne.	

## Ograniczanie zewnętrznego dostępu do sieci komputerowej

Element menu	Opis
<b>Ograniczanie zewnętrznego dostępu do sieci komputerowej</b> Wyłącz* Włącz	Ogranicz dostęp do lokacji sieciowych.
<b>Zewnętrzny adres sieciowy</b>	Określ adresy sieciowe o ograniczonym dostępie.
<b>Adres e-mail do powiadomienia</b>	Określ adres e-mail, na który wysyłane będą powiadomienia o zdarzeniach logowania.
<b>Częstotliwość wysyłania poleceń ping</b> 1–300 (10*)	Określ w sekundach przedział czasowy dla zapytań sieciowych.
<b>Temat</b>	Określ temat i treść powiadomienia e-mail.
<b>Komunikat</b>	
<b>Uwaga:</b> Gwiazdka (*) umieszczona obok wartości oznacza ustawienie domyślne.	

## Google Cloud Print

Element menu	Opis
<b>REJESTRACJA</b> Zarejestruj	Zarejestruj drukarkę na serwerze Google Cloud Print.
<b>Opcje</b> Włącz Google Cloud Print Wyłącz Włącz*	Pozwala drukować bezpośrednio z poziomu konta Google.
<b>Opcje</b> Włącz lokalne wykrywanie Wyłącz Włącz*	Pozwól zarejestrowanemu użytkownikowi (i innym użytkownikom w ramach tej samej podsieci) wysyłać zadania drukowania do lokalnej drukarki.
<b>Opcje</b> Włącz weryfikację uczestników komunikacji SSL Wyłącz Włącz*	Sprawdza autentyczność certyfikatu uczestnika komunikacji na potrzeby łączenia z kontem Google.
<b>Uwaga:</b> Gwiazdka (*) umieszczona obok wartości oznacza ustawienie domyślne.	

Element menu	Opis
<b>Opcje</b> Zawsze drukuj jako obraz Wyłącz* Włącz	Konfiguruje drukarkę w celu przetwarzania plików PDF jako obrazu w celu szybszego drukowania.
<b>Uwaga:</b> Gwiazdka (*) umieszczona obok wartości oznacza ustawienie domyślne.	

## Wi-Fi Direct

**Uwaga:** To menu pojawia się tylko wtedy, gdy aktywną siecią jest bezpośrednia sieć Wi-Fi.

Element menu	Opis
<b>SSID</b>	Określanie identyfikatora SSID sieci Wi-Fi.
<b>Preferowany numer kanału sieci bezprzewodowej</b> Auto 1-11 (6*)	Wyświetlanie PSK na stronie konfiguracji sieci.
<b>Ustaw PSK</b>	Ustawianie klucza wstępnego (PSK) w celu uwierzytelnienia i weryfikacji użytkowników w przypadku połączenia Wi-Fi.
<b>Pokaż PSK na stronie konfiguracji</b> Wył. Włącz*	Wyświetlanie PSK na stronie konfiguracji sieci.
<b>Adres IP właściciela grupy</b>	Określanie adresu IP właściciela grupy.
<b>Automatyczna akceptacja żądań przycisku dociskowego</b> Wyłącz* Włącz	Automatyczne akceptowanie żądań połączenia z siecią. <b>Uwaga:</b> Automatyczne akceptowanie klientów nie jest bezpieczne.
<b>Uwaga:</b> Gwiazdka (*) umieszczona obok wartości oznacza ustawienie domyślne.	

# Bezpieczeństwo

## Metody logowania

### Zarządzanie uprawnieniami

Element menu	Opis
<p><b>Dostęp do funkcji</b></p> <ul style="list-style-type: none"> <li>Uzyskaj dostęp do książki adresowej w aplikacjach</li> <li>Modyfikuj książkę adresową</li> <li>Zarządzaj skrótami</li> <li>Utwórz profile</li> <li>Zarządzaj zakładkami</li> <li>Drukuj z dysku flash</li> <li>Drukowanie kolorowe z dysku flash</li> <li>Skanuj dysk flash</li> <li>Funkcja kopiowania</li> <li>Drukowanie kolorów na kopii</li> <li>Usuwanie koloru</li> <li>Funkcja e-mail</li> <li>Funkcja faksu</li> <li>Funkcja FTP</li> <li>Zwolnij wstrzymane fakсы</li> <li>Wstrzymane zadania</li> <li>Użyj profili</li> <li>Anuluj zadania w urządzeniu</li> <li>Zmień język</li> <li>Internet Printing Protocol (IPP)</li> <li>Zdalne uruchamianie skanowania</li> <li>Druk czarno-biały</li> <li>Druk kolorowy</li> <li>Folder sieciowy — Drukowanie</li> <li>Folder sieciowy — Drukowanie w kolorze</li> <li>Folder sieciowy — Skanowanie</li> <li>Dysk twardy — Drukowanie</li> <li>Dysk twardy — Drukowanie w kolorze</li> <li>Dysk twardy — Skanowanie</li> </ul>	<p>Steruje dostępem do funkcji drukarki.</p> <p><b>Uwaga:</b> Niektóre elementy menu pojawiają się tylko wtedy, gdy zainstalowano dysk twardy.</p>
<p><b>Menu administracyjne</b></p> <ul style="list-style-type: none"> <li>Menu bezpieczeństwa</li> <li>Menu sieci/portów</li> <li>Menu papieru</li> <li>Menu Raporty</li> <li>Menu konfiguracji funkcji</li> <li>Menu materiałów eksploatacyjnych</li> <li>Menu karty opcjonalnej</li> <li>Menu SE</li> <li>Menu urządzenia</li> </ul>	<p>Steruje dostępem do menu ustawień drukarki.</p>



Element menu	Opis
<b>Zarządzanie urządzeniem</b> Zdalne zarządzanie Aktualizacje oprogramowania sprzętowego Konfiguracja aplikacji Blokada panelu operatora Importuj / eksportuj wszystkie ustawienia Usuwanie po awarii	Steruje dostępem do opcji zarządzania drukarką.
<b>Apl.</b> Nowe aplikacje Kopiowanie kart Centrum skanowania Centrum Skanowania Niestandardowe [x] formularze i ulubione	Steruje dostępem do aplikacji drukarki.

## Konta lokalne

Element menu	Opis
<b>Zarządz. grupami/uprawnieniami</b>	Pokaż listę wszystkich zapisanych grup w drukarce.
<b>Dodaj użytkownika</b> Nazwa użytkownika/hasło Nazwa użytkownika Hasło PIN	Utwórz konta lokalne i określ ich dostęp do funkcji drukarki, menu administracyjnych, opcji zarządzania drukarką i aplikacji.

## Domyślne metody logowania

**Uwaga:** To menu pojawia się tylko po skonfigurowaniu ustawień w menu Local Accounts.

Element menu	Opis
<b>Panel sterowania</b> Nazwa użytkownika/hasło Nazwa użytkownika Hasło PIN	Określa domyślną metodę logowania w celu uzyskania dostępu do panelu sterowania.
<b>Przeglądarka</b> Nazwa użytkownika/hasło Nazwa użytkownika Hasło PIN	Określa domyślną metodę logowania w celu uzyskania dostępu do przeglądarki.

## Harmonogram wyłączeń urządzeń USB

Element menu	Opis
<b>Harmonogramy</b> Dodaj nowy harmonogram	Dodaje harmonogram dostępu do portu USB z przodu.

## Dziennik audytu bezpieczeństwa

Element menu	Opis
<b>Włącz audyt</b> Wyłącz* Włącz	Rejestruje zdarzenia w bezpiecznym dzienniku kontroli i zdalnym Syslogu.
<b>Włącz zdalny Syslog</b> Wyłącz* Włącz	Wysyła dzienniki kontroli do zdalnego serwera.
<b>Zdalny serwer Syslog</b>	Określ zdalny serwer Syslog.
<b>Zdalny port Syslog</b> 1-65535 (514*)	Określa zdalny port Syslog.
<b>Zdalna metoda Syslog</b> Normalne UDP* Stunnel	Określa metodę przesyłania zarejestrowanych zdarzeń do zdalnego serwera.
<b>Uwaga:</b> Gwiazdka (*) umieszczona obok wartości oznacza ustawienie domyślne.	

Element menu	Opis
<b>Zdalny obiekt Syslog</b> 0 - Komunikaty jądra 1 - Komunikaty poziomu użytkownika 2 - System pocztowy 3 - Demony systemowe 4 - Komunikaty bezpieczeństwa/autoryzacji* 5 - Komunikaty generowane wewnątrz przez Syslogi 6 - Podsystem drukarki liniowej 7 - Podsystem wiadomości sieciowych 8 - Podsystem UUCP 9 - Demon zegara 10 - Komunikaty bezpieczeństwa/autoryzacji 11 - Demon FTP 12 - Podsystem NTP 13 - Audyt dziennika 14 - Alarm dziennika 15 - Demon zegara 16 - Lokalny 0 (local0) 17 - Lokalny 1 (local1) 18 - Lokalny 2 (local2) 19 - Lokalny 3 (local3) 20 - Lokalny 4 (local4) 21 - Lokalny 5 (local5) 22 - Lokalny 6 (local6) 23 - Lokalny 7 (local7)	Określa kod obiektu używany przez drukarkę podczas wysyłania zarejestrowanych zdarzeń do zdalnego serwera.
<b>Ważność zdarzeń zapisywanych w dzienniku</b> 0 - Sytuacja alarmowa 1 - Alert 2 - Krytyczny 3 - Błąd 4 - Ostrzeżenie* 5 - Powiadomienie 6 - Informacyjne 7 - Debugowanie	Określa poziom priorytetu rejestrowanych zdarzeń i komunikatów.
<b>Zdalne niezalogowane zdarzenia Syslog</b> Wyłącz* Włącz	Wysyła wszystkie zdarzenia (niezależnie od poziomu ich priorytetu) do zdalnego serwera.
<b>Adres e-mail administratora</b>	Wysyła administratorowi powiadomienie e-mail o zarejestrowanych zdarzeniach.
<b>Uwaga:</b> Gwiazdka (*) umieszczona obok wartości oznacza ustawienie domyślne.	

Element menu	Opis
<b>Alarm wyczyszczenia dziennika e-mail</b> Wyłącz* Włącz	Wysyła administratorowi powiadomienie e-mail o usunięciu wpisu z dziennika.
<b>Alarm zawijania dziennika e-mail</b> Wyłącz* Włącz	Wysyła administratorowi powiadomienie e-mail o zapelnieniu dziennika i rozpoczęciu nadpisywania najstarszych wpisów.
<b>Pełne zachowanie dziennika</b> Nałóż na najstarsze wpisy* Wyślij dziennik pocztą e-mail, a następnie usuń wszystkie wpisy	Rozwiązuje problemy z przechowywaniem dzienników, gdy dziennik zapelni przydzieloną pamięć.
<b>Alarm % e-mail</b> Wyłącz* Włącz	Wysyła administratorowi powiadomienie e-mail o zapelnieniu przez dziennik przydzielonej pamięci.
<b>Poziom alarmu %</b> 1-99 (90*)	
<b>Alarm eksportu dziennika e-mail</b> Wyłącz* Włącz	Wysyła administratorowi powiadomienie e-mail o wyeksportowaniu dziennika.
<b>Alarm zmiany ustawień dziennika e-mail</b> Wyłącz* Włącz	Wysyła administratorowi powiadomienie e-mail po ustawieniu opcji Włącz audyt.
<b>Zakończenia linii dziennika</b> LF (\n)* CR (\r) CRLF (\r\n)	Określa sposób kończenia każdego wiersza przez plik dziennika.
<b>Cyfrowe podpisywanie eksportu</b> Wyłącz* Włącz	Dodaje cyfrowy podpis do każdego eksportowanego pliku dziennika.
<b>Wyczyść dziennik</b>	Usuwa wszystkie dzienniki kontrolne.
<b>Eksportuj dziennik</b> Syslog (RFC 5424) Syslog (RFC 3164) CSV	Eksportuj dziennik zabezpieczeń na pamięć flash.
<b>Uwaga:</b> Gwiazdka (*) umieszczona obok wartości oznacza ustawienie domyślne.	

## Ograniczenia logowania

Element menu	Opis
<b>Nieudane próby logowania</b> 1-10 (3*)	Określa liczbę nieudanych prób logowania przed zablokowaniem użytkownika.
<b>Uwaga:</b> Gwiazdka (*) umieszczona obok wartości oznacza ustawienie domyślne.	

Element menu	Opis
<b>Czas wystąpienia błędów</b> 1–60 minut (5*)	Określa czas pomiędzy nieudanymi próbami logowania przed zablokowaniem użytkownika.
<b>Czas blokady</b> 1–60 minut (5*)	Określa czas blokady.
<b>Limit czasu logowania w sieci Web</b> 1–120 minut (10*)	Określa czas opóźnienia dla zdalnego logowania przed automatycznym wylogowaniem użytkownika.
<b>Uwaga:</b> Gwiazdka (*) umieszczona obok wartości oznacza ustawienie domyślne.	

## Ustawienia druku poufnego

Element menu	Opis
<b>Maksymalna liczba błędnych numerów PIN</b> 2–10	Ustawia liczbę powtórzeń podczas wprowadzania błędnego numeru PIN. <b>Uwagi:</b> <ul style="list-style-type: none"> <li>• Wartość „0” wyłącza to ustawienie.</li> <li>• Po osiągnięciu limitu prób zadania drukowania dla tej nazwy użytkownika i numeru PIN są usuwane.</li> </ul>
<b>Wygaśnięcie ważności zadania poufnego</b> Wyłącz* 1 godzina 4 godziny 24 godziny 1 tydzień	Wyznacz czas wygaśnięcia ważności zadania drukowania poufnego. <b>Uwagi:</b> <ul style="list-style-type: none"> <li>• Jeśli ten element menu zostanie zmieniony, gdy zadania poufne będą znajdować się w pamięci drukarki lub na dysku twardym, wówczas czas wygaśnięcia tych zadań drukowania nie zostanie zaktualizowany do nowej wartości domyślnej.</li> <li>• Jeśli drukarka zostanie wyłączona, wówczas wszystkie zadania poufne przechowywane w pamięci drukarki zostaną usunięte.</li> </ul>
<b>Czas wygaśnięcia powtarzanych zadań</b> Wyłącz* 1 godzina 4 godziny 24 godziny 1 tydzień	Ustawia czas wygaśnięcia dla zadań drukowania, które chcesz powtarzać.
<b>Czas wygaśnięcia sprawdzania zadań</b> Wyłącz* 1 godzina 4 godziny 24 godziny 1 tydzień	Ustawia czas oczekiwania na sprawdzenie wydrukowanej kopii przez użytkownika przed wydrukowaniem kolejnych kopii.
<b>Czas wygaśnięcia rezerwacji zadań</b> Wyłącz* 1 godzina 4 godziny 24 godziny 1 tydzień	Ustawia czas, przez który drukarka przechowuje zadania drukowania do wydrukowania w późniejszym terminie.
<b>Uwaga:</b> Gwiazdka (*) umieszczona obok wartości oznacza ustawienie domyślne.	

Element menu	Opis
<b>Wymagaj wstrzymania wszystkich zadań</b> Wyłącz* Włącz	Wstrzymuje wszystkie zadania drukowania.
<b>Zachowaj powielone dokumenty</b> Wyłącz* Włącz	Ustaw drukarkę pod kątem drukowania różnych dokumentów o tej samej nazwie bez nadpisywania zadań drukowania.
<b>Uwaga:</b> Gwiazdka (*) umieszczona obok wartości oznacza ustawienie domyślne.	

## Szyfrowanie dysku

**Uwaga:** To menu pojawia się tylko wtedy, gdy zainstalowano dysk twardy skanera.

Element menu	Opis
<b>Stan</b> Włączone Wyłączone	Włącz szyfrowanie dysku.
<b>Rozpocznij szyfrowanie</b>	

## Kasuj pliki tymczasowe

Element menu	Opis
<b>Przechowywane w pamięci wbudowanej</b> Wyłącz* Włącz	Usuwa wszystkie pliki przechowywane w pamięci drukarki.
<b>Przechowywane na dysku twardym</b> Usuwanie w 1 przebiegu* Usuwanie w 3 przebiegach Usuwanie w 7 przebiegach	Usuwa wszystkie pliki przechowywane na dysku twardym drukarki. <b>Uwaga:</b> Ten element menu pojawia się tylko po zainstalowaniu opcjonalnego dysku twardego.
<b>Uwaga:</b> Gwiazdka (*) umieszczona obok wartości oznacza ustawienie domyślne.	

## Ustawienia LDAP rozwiązań

Element menu	Opis
<b>Śledź aliasy LDAP</b> Wyłącz* Włącz	Przeszukaj różne serwery w domenie w poszukiwaniu konta zalogowanego użytkownika.
<b>Weryfikacja certyfikatu LDAP</b> Tak Nie*	Włącz weryfikację certyfikatów LDAP.

## Różne

Element menu	Opis
<b>Funkcje chronione</b> Wyśw.* Ukryj	Pokazuje wszystkie funkcje chronione przez funkcję kontroli dostępu (FAC), niezależnie od uprawnień bezpieczeństwa użytkownika. <b>Uwaga:</b> Opcja Ukryj wyświetla tylko funkcje chronione przez FAC, do których użytkownik ma dostęp.
<b>Uprawnienia drukowania</b> Wyłącz* Włącz	Pozwala użytkownikowi zalogować się przed przystąpieniem do drukowania.
<b>Domyślny login uprawnień drukowania</b> Nazwa użytkownika / hasło* Nazwa użytkownika	Ustawa domyślny login dla opcji Uprawnienia drukowania.
<b>Zerowanie ustawień bezpieczeństwa</b> Zezwól na dostęp gościa* Brak efektu	Określa dostęp użytkownika do drukarki. <b>Uwagi:</b> <ul style="list-style-type: none"> <li>• Zworka jest umieszczona obok ikony blokady na płycie sterownika.</li> <li>• Opcja Zezwól na dostęp gościa daje wszystkim osobom dostęp do wszystkich aspektów drukarki.</li> <li>• Opcja Brak efektu może uniemożliwić dostęp do drukarki, gdy wymagane informacje bezpieczeństwa nie będą dostępne.</li> </ul>
<b>Minimalna długość hasła</b> 0-32	Określa długość hasła.
<b>Uwaga:</b> Gwiazdka (*) umieszczona obok wartości oznacza ustawienie domyślne.	

## Raporty

### Strona ustawień menu

Element menu	Opis
<b>Strona ustawień menu</b>	Drukuje raport zawierający wszystkie menu drukarki.

### Urządzenie

Element menu	Opis
<b>Informacje o urządzeniu</b>	Drukuje raport zawierający informacje o drukarce.
<b>Statystyki urządzenia</b>	Drukuje raport zawierający informacje o wykorzystaniu drukarki i status materiałów eksploatacyjnych.
<b>Lista profili</b>	Drukuje listę profili przechowywanych na drukarce.
<b>Raport inwentaryzacji</b>	Drukuje raport zawierający numer seryjny i nazwę modelu drukarki.

## Drukowanie

Element menu	Opis
<b>Drukuj czcionki</b> Czcionki PCL Czcionki PS	Wydrukuj przykłady oraz informacje o czcionkach dostępnych w każdym języku drukarki.
<b>Drukuj katalog</b>	Drukuj zasoby przechowywane w pamięci flash lub na dysku twardym. <b>Uwaga:</b> Ten element menu zostaje wyświetlony tylko po zainstalowaniu napędu flash lub dysku twardego.

## Skróty

Element menu	Opis
<b>Wszystkie skróty</b>	Drukuje raport zawierający wykaz wszystkich skrótów przechowywanych w drukarce.
<b>Skróty faksu</b>	
<b>Kopiuj skróty</b>	
<b>Skróty e-mail</b>	
<b>Skróty FTP</b>	
<b>Skrót do folderu sieciowego</b>	

## Faks

Element menu	Opis
<b>Dziennik zadań faksowania</b>	Drukuje raport z ostatnich 200 zakończonych zadań faksowania. <b>Uwaga:</b> Ten element menu jest wyświetlany tylko, gdy opcja Włącz dziennik zadań jest ustawiona na Włącz.
<b>Dziennik wywołań faksu</b>	Drukuje raport z ostatnich 100 wybranych, odebranych i zablokowanych połączeń. <b>Uwaga:</b> Ten element menu jest wyświetlany tylko, gdy opcja Włącz dziennik zadań jest ustawiona na Włącz.

## Sieć

Element menu	Opis
<b>Strona konfiguracji sieci</b>	Drukuje stronę zawierającą informacje o skonfigurowanej sieci i ustawieniach łączności bezprzewodowej drukarki. <b>Uwaga:</b> Ten element menu jest wyświetlany tylko w przypadku drukarek sieciowych lub drukarek podłączonych do serwerów druku.
<b>Podłączone klienty Wi-Fi Direct</b>	Wydrukuj stronę z listą urządzeń, które są podłączone do drukarki przy użyciu opcji Wi-Fi Direct. <b>Uwaga:</b> Ten element menu jest wyświetlany tylko, gdy opcja Włącz Wi-Fi Direct jest ustawiona na Włącz.



## Pomoc

Element menu	Opis
Drukuj wszystkie podręczniki	Powoduje wydrukowanie wszystkich podręczników.
Podręcznik Jakość koloru	Zawiera informacje dotyczące rozwiązywania problemów związanych z jakością koloru
Połączenia	Zawiera informacje dotyczące podłączania drukarki lokalnie (USB) lub do sieci.
Podręcznik kopiowania	Dostarcza informacji o kopiowaniu i konfiguracji ustawień
Podręcznik poczty e-mail	Dostarcza informacji o wysyłaniu wiadomości e-mail i konfiguracji ustawień
Podręcznik faksowania	Dostarcza informacji o wysyłaniu faksów i konfiguracji ustawień
Informacje	Zapewnia informacje na temat drukarki
Nośniki	Zawiera informacje dotyczące ładowania papieru i innych nośników specjalnych
Przenoszenie	Zawiera informacje dotyczące przenoszenia, lokalizowania i transportu drukarki
Jakość wydruku	Zawiera informacje dotyczące rozwiązywania problemów z jakością wydruku.
Podręcznik skanowania	Dostarcza informacji o skanowaniu dokumentów i konfiguracji ustawień
Materiały eksploatacyjne	Zawiera informacje dotyczące zamawiania materiałów eksploatacyjnych.

## Rozwiązywanie problemów

Element menu	Opis
<b>Drukowanie stron testu jakości</b>	Wydrukuj przykładowe strony, aby zidentyfikować i poprawić wady jakości druku.
<b>Czyszczenie skanera</b>	Wydrukuj instrukcje dotyczące czyszczenia skanera.

## Drukowanie strony ustawień menu

Na ekranie głównym dotknij kolejno **Ustawienia > Raporty > Strona ustawień menu**.

# Zabezpieczanie drukarki

## Czyszczenie pamięci drukarki

Aby wymazać pamięć ulotną drukarki lub zbuforowane dane, wyłącz drukarkę.

Aby wymazać pamięć nieulotną lub ustawienia indywidualne, ustawienia urządzenia, sieci, zabezpieczeń oraz wbudowanych rozwiązań, wykonaj poniższe czynności:

- 1 Na ekranie głównym dotknij kolejno **Ustawienia > Urządzenia > Przegląd > Usuń dane przed utylizacją**.
- 2 Zaznacz pole wyboru **Wyczyść wszystkie informacje w pamięci nieulotnej**, a następnie dotknij opcji **KASUJ**.
- 3 Postępuj według instrukcji widocznych na wyświetlaczu.

## Wymazywanie dysku twardego drukarki

- 1 Na ekranie głównym dotknij kolejno **Ustawienia > Urządzenia > Przegląd > Usuń dane przed utylizacją**.
- 2 Zaznacz pole wyboru **Wyczyść wszystkie informacje na dysku twardym**, a następnie dotknij opcji **KASUJ**.
- 3 Wybierz metodę usuwania danych.
- 4 Rozpocznij pracę.

**Uwaga:** Proces ten może trwać od kilku minut do ponad godziny. W tym czasie drukarka nie będzie wykonywać innych zadań.

## Szyfrowanie dysku twardego drukarki

Przeprowadzenie tego procesu spowoduje wymazanie całej zawartości dysku twardego. Jeżeli to konieczne utwórz kopię zapasową danych z drukarki przed rozpoczęciem szyfrowania.

- 1 Na ekranie głównym dotknij kolejno **Ustawienia > Bezpieczeństwo > Szyfrowanie dysku > Uruchom szyfrowanie**.
- 2 Postępuj według instrukcji widocznych na wyświetlaczu.

**Uwagi:**

- Aby uniknąć utraty danych, nie wyłączaj drukarki podczas procesu szyfrowania.
- Proces ten może trwać od kilku minut do ponad godziny. W tym czasie drukarka nie będzie wykonywać innych zadań.
- Po zakończeniu szyfrowania drukarka automatycznie uruchomi się ponownie.

## Przywracanie ustawień fabrycznych

- 1 Na ekranie głównym dotknij kolejno opcji **Ustawienia > Urządzenie > Przywróć ustawienia fabryczne**.
- 2 Dotknij opcji **Przywróć ustawienia > i wybierz ustawienia, które chcesz przywrócić > PRZYWRÓĆ**.

### 3 Rozpocznij pracę.

## Informacje o ulotności pamięci

Rodzaj pamięci	Opis
Pamięć ulotna	Drukarka wykorzystuje standardową pamięć Random Access Memory (RAM) do tymczasowego buforowania danych użytkowników podczas wykonywania prostych zadań drukowania i kopiowania.
Pamięć nieulotna	Drukarka może wykorzystywać dwa rodzaje pamięci nieulotnej: EEPROM i NAND (pamięć flash). Oba rodzaje są używane do przechowywania systemu operacyjnego, ustawień drukarki, danych sieci, ustawień skanera i zakładki oraz rozwiązań wbudowanych.
Zawartość dysku twardego	Niektóre drukarki mogą mieć zainstalowany dysk twardy. Dysk twardy drukarki został zaprojektowany dla określonych funkcji drukarki. Umożliwia drukarce zachowanie zbuforowanych danych użytkownika ze złożonych zadań drukowania, danych formularzy i czcionek.

Wymaż zawartość dowolnych zainstalowanych pamięci drukarki w następujących sytuacjach:

- Drukarka jest wycofywana z użycia.
- Wymieniany jest dysk twardy drukarki.
- Drukarka jest przenoszona do innego działu lub lokalizacji.
- Osoba spoza organizacji wykonuje serwis drukarki.
- Drukarka ma znaleźć się poza siedzibą organizacji w celach serwisowych.
- Drukarka jest sprzedawana innej organizacji.

### Pozbywanie się dysku twardego drukarki

- **Rozmagnesowanie** — poddanie dysku twardego działaniu pola magnetycznego, które wymaże zapisane dane.
- **Zmiażdżenie** — zgniecenie dysku twardego w celu połamania jego podzespołów i uczynienia niemożliwym do odczytania.
- **Zmielenie** — rozdrobnienie dysku twardego na bardzo małe metalowe fragmenty.

**Uwaga:** Aby mieć pewność, że wszystkie dane zostały całkowicie usunięte, zniszcz każdy dysk twardy, na którym są przechowywane.

# Przegląd drukarki

**Ostrzeżenie — możliwość uszkodzenia:** Zaniedbanie działań mających na celu zachowanie optymalnej jakości wydruków bądź wymiany części lub materiałów eksploatacyjnych może spowodować uszkodzenie drukarki.

## Regulowanie głośności głośnika

### Dostosowywanie domyślnej głośności wewnętrznego głośnika

Domyślna głośność głośnika zostanie przywrócona po wylogowaniu z sesji oraz wznowieniu pracy drukarki z trybu uśpienia lub hibernacji, a także po zerowaniu za pomocą głównego włącznika zasilania.

- 1 Przy użyciu panelu sterowania drukarki przejdź do opcji:  
**Ustawienia > Urządzenie > Preferencje > Odpowiedź dźwięku**
- 2 Wybierz głośność.

**Uwaga:** Włączenie trybu cichego powoduje wyciszenie alarmów dźwiękowych.

### Dostosowywanie domyślnej głośności słuchawek

- 1 Przy użyciu panelu sterowania drukarki przejdź do opcji:  
**Ustawienia > Urządzenie > Dostępność**
- 2 Regulowanie głośności słuchawek.

**Uwaga:** Domyślna głośność zostanie przywrócona po wylogowaniu z sesji lub wznowieniu pracy drukarki z trybu uśpienia lub hibernacji.

### Konfiguracja ustawień głośnika faksu

- 1 Na ekranie głównym dotknij kolejno opcji **Ustawienia > Faks > Ustawienia faksu > Ustawienia głośnika**.
- 2 Wykonaj następujące czynności:
  - Ustaw Tryb pracy głośnika na **Zawsze włączony**.
  - Ustaw Głośność głośnika na **Wysoką**.
  - Aktywuj Głośność sygnału dzwonka.

## Sieć

**Uwaga:** Aby skonfigurować drukarkę w sieci bezprzewodowej, należy najpierw zakupić bezprzewodową kartę sieciową MarkNet™ N8370. Więcej informacji na temat instalacji bezprzewodowej karty sieciowej znajduje się w instrukcji dostarczonej z tą kartą.

### Podłączanie drukarki do sieci Wi-Fi

Sprawdź, czy dla funkcji Aktywny adapter wybrano wartość Automatyczne. Na ekranie głównym dotknij kolejno **Ustawienia > Sieć/Porty > Przegląd sieci > Aktywny adapter**.

#### Korzystanie z panelu sterowania

- 1 Na ekranie głównym dotknij kolejno **Ustawienia > Sieć/porty > Sieć bezprzewodowa > Konfiguracja na panelu drukarki > Wybierz sieć**.
- 2 Wybierz sieć Wi-Fi i wpisz hasło sieci.

**Uwaga:** Podczas wstępnej konfiguracji modeli drukarek z obsługą sieci Wi-Fi pojawia się monit o skonfigurowanie sieci Wi-Fi.

#### Korzystanie z aplikacji Lexmark Mobile Assistant

- 1 W zależności od posiadanego urządzenia mobilnego pobierz aplikację Lexmark Mobile Assistant ze sklepu Google Play lub App Store.
- 2 Na ekranie głównym drukarki dotknij kolejno **Ustawienia > Sieć/porty > Sieć bezprzewodowa > Konfiguracja za pomocą aplikacji mobilnej > Identyfikator drukarki**.
- 3 W urządzeniu mobilnym uruchom aplikację, a następnie zaakceptuj warunki użytkowania.  
**Uwaga:** W razie potrzeby przyznaj uprawnienia.
- 4 Dotknij **Połącz się z drukarką > Przejdź do ustawień sieci Wi-Fi**.
- 5 Podłącz urządzenie przenośne do sieci bezprzewodowej drukarki.
- 6 Powróć do aplikacji, a następnie dotknij opcji **Konfiguracja połączenia sieci Wi-Fi**.
- 7 Wybierz sieć Wi-Fi i wpisz hasło sieci.
- 8 Dotknij przycisku **Gotowe**.

### Podłączanie drukarki do sieci bezprzewodowej za pomocą funkcji Wi-Fi Protected Setup (WPS)

Zanim rozpoczniesz, upewnij się że:

- Punkt dostępu (router bezprzewodowy) ma certyfikat WPS lub jest zgodny z WPS. Więcej informacji na ten temat można znaleźć w dokumentacji punktu dostępu.
- W drukarce jest zainstalowana karta sieci bezprzewodowej. Więcej informacji na ten temat można znaleźć w instrukcji dostarczonej wraz z kartą.
- Opcja Aktywny adapter ma ustawioną wartość Automatyczne. Na ekranie głównym dotknij kolejno **Ustawienia > Sieć/Porty > Przegląd sieci > Aktywny adapter**.

## Korzystanie z przycisku

- 1 Na ekranie głównym dotknij kolejno opcji **Ustawienia > Sieć/porty > Sieć bezprzewodowa > Wi-Fi Protected Setup > Metoda z przyciskiem**.
- 2 Postępuj według instrukcji widocznych na wyświetlaczu.

## Użycie metody osobistego numeru identyfikacyjnego (kodu PIN)

- 1 Na ekranie głównym dotknij kolejno opcji **Ustawienia > Sieć/porty > Sieć bezprzewodowa > Wi-Fi Protected Setup > Metoda kodu PIN**.
- 2 Skopiuj ośmiocyfrowy kod PIN WPS.
- 3 Uruchom przeglądarkę internetową, a następnie wprowadź adres IP punktu dostępu w polu adresu.

### Uwagi:

- Aby uzyskać adres IP, zapoznaj się z dokumentacją punktu dostępu.
  - W przypadku używania serwera proxy wyłącz go tymczasowo, aby prawidłowo załadować stronę.
- 4 Przejdź do ustawień WPS. Więcej informacji na ten temat można znaleźć w dokumentacji punktu dostępu.
  - 5 Wprowadź ośmiocyfrowy kod PIN i zapisz zmiany.

## Podłączanie urządzenia przenośnego do drukarki

Przed podłączeniem urządzenia przenośnego, wykonaj następujące czynności:

- Włącz opcję Wi-Fi Direct w drukarce. Przy użyciu panelu sterowania drukarki przejdź do opcji: **Ustawienia > Sieć/porty > Sieć bezprzewodowa > Włącz opcję Wi-Fi Direct**.
- Wyświetlanie klucza wstępnego (PSK) na stronie konfiguracji sieci. Przy użyciu panelu sterowania drukarki przejdź do opcji: **Ustawienia > Sieć/porty > Wi-Fi Direct > Pokaż PSK na stronie konfiguracji**.
- Drukowanie strony konfiguracji sieci. Przy użyciu panelu sterowania drukarki przejdź do opcji: **Ustawienia > Raporty > Sieć > Strona konfiguracji sieci**.

## Łączenie za pomocą funkcji Wi-Fi Direct

- 1 W urządzeniu przenośnym przejdź do menu ustawień.
- 2 Włącz sieć Wi-Fi, a następnie dotknij opcji **Wi-Fi Direct**.
- 3 Wybierz identyfikator SSID drukarki.
- 4 Potwierdź połączenie na panelu sterowania drukarki.

## Łączenie za pomocą sieci Wi-Fi

- 1 W urządzeniu przenośnym przejdź do menu ustawień.
- 2 Dotknij opcji **Wi-Fi**, a następnie wybierz identyfikator SSID drukarki.

**Uwaga:** Przed identyfikatorem SSID dodawano ciąg **DIRECT-xy** (gdzie **x** i **y** to dwa przypadkowe znaki).

- 3 Wprowadź klucz PSK.

**Uwaga:** Klucz PSK jest hasłem.

**Uwagi:**

- Możesz zmienić identyfikator SSID za pomocą panelu sterowania. Przejdź do opcji: **Ustawienia > Sieć/porty > Wi-Fi Direct > Identyfikator SSID**.
- Możesz także zmienić klucz PSK za pomocą panelu sterowania. Przejdź do opcji: **Ustawienia > Sieć/porty > Wi-Fi Direct > Ustaw PSK**.

## Zmiana ustawień portu drukarki po zainstalowaniu portu ISP

**Uwagi:**

- Nie zmieniać konfiguracji jeśli drukarka ma statyczny adres IP.
- Nie zmieniać konfiguracji jeśli komputery są skonfigurowane do używania nazwy sieci zamiast adresu IP.
- Jeśli do drukarki skonfigurowanej uprzednio pod kątem połączenia Ethernet dodawany jest bezprzewodowy port ISP (Internal Solutions Port), należy odłączyć ją od sieci Ethernet.

### Użytkownicy systemu Windows

- 1 Otwórz folder drukarek.
- 2 W menu skrótów drukarki otwórz właściwości drukarki.
- 3 Skonfiguruj port z listy.
- 4 Zaktualizuj adres IP.
- 5 Zastosuj zmiany.

### Użytkownicy komputerów Macintosh

- 1 W menu Apple wybierz polecenie System Preferences (Preferencje systemu), a następnie przejdź do listy drukarek i wybierz **+ > IP**.
- 2 W pasku adresu należy wpisać adres IP
- 3 Zastosuj zmiany.

## Wyłączanie sieci Wi-Fi

- 1 Na ekranie głównym dotknij kolejno **Ustawienia > Sieć/Porty > Przeгляд sieci > Aktywny adapter > Sieć standardowa**.
- 2 Postępuj według instrukcji widocznych na wyświetlaczu.

## Konfigurowanie drukowania przy użyciu portu szeregowego (tylko system Windows)

- 1 Ustawianie parametrów w drukarce.
  - a Na panelu sterowania przejdź do menu dla ustawień portów.
  - b W razie potrzeby znajdź menu dla ustawień portu szeregowego, a następnie dostosuj ustawienia.

c Zastosuj zmiany.

- 2 Na swoim komputerze otwórz folder drukarki, a następnie wybierz drukarkę.
- 3 We właściwościach drukarki wybierz z listy port COM.
- 4 W Menedżerze urządzeń ustaw parametry portu COM.

#### Uwagi:

- Użycie portu szeregowego spowalnia drukowanie.
- Upewnij się, że kabel jest podłączony do portu szeregowego drukarki.

## Czyszczenie części drukarki

### Czyszczenie drukarki

 **UWAGA — NIEBEZPIECZEŃSTWO PORAŻENIA PRĄDEM:** Aby uniknąć porażenia prądem elektrycznym podczas czyszczenia zewnętrznej powierzchni drukarki, należy najpierw wyjąć przewód zasilający z gniazdka elektrycznego, a następnie odłączyć wszystkie kable prowadzące do urządzenia.

#### Uwagi:

- Czynność tę należy wykonywać raz na kilka miesięcy.
  - Uszkodzenia drukarki spowodowane niewłaściwą obsługą nie podlegają gwarancji.
- 1 Wyłącz drukarkę, a następnie wyjmij przewód zasilający z gniazdka elektrycznego.
  - 2 Wyjmij papier z odbiornika standardowego i podajnika uniwersalnego.
  - 3 Przy pomocy miękkiej szczoteczki lub odkurzacza usuń kurz i kawałki papieru znajdujące się dookoła drukarki.
  - 4 Przetrzyj zewnętrzne powierzchnie drukarki za pomocą wilgotnej, miękkiej, niestrzępiącej się szmatki.

#### Uwagi:

- Nie należy używać środków czyszczących ani detergentów stosowanych w gospodarstwie domowym, gdyż mogą one uszkodzić wykończenie drukarki.
  - Upewnij się, że po czyszczeniu wszystkie powierzchnie drukarki są suche.
- 5 Podłącz przewód zasilający do gniazdka elektrycznego, a następnie włącz drukarkę.

 **UWAGA — NIEBEZPIECZEŃSTWO USZKODZENIA CIAŁA:** Aby uniknąć ryzyka pożaru lub porażenia prądem elektrycznym, podłącz przewód zasilający do prawidłowo uziemionego, łatwo dostępnego gniazdka elektrycznego o odpowiednich parametrach, znajdującego się w pobliżu urządzenia.



## Czyszczenie skanera

1 Otwórz pokrywę skanera.

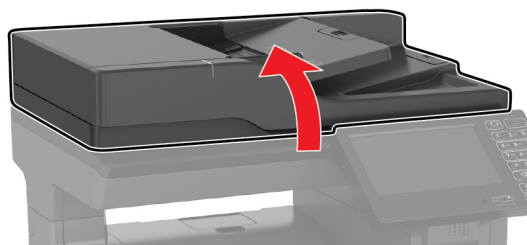

2 Przetrzyj następujące miejsca za pomocą miękkiej, wilgotnej, niestrzępiącej się szmatki:

- Szyba automatycznego podajnika dokumentów



- Szklana podkładka automatycznego podajnika dokumentów

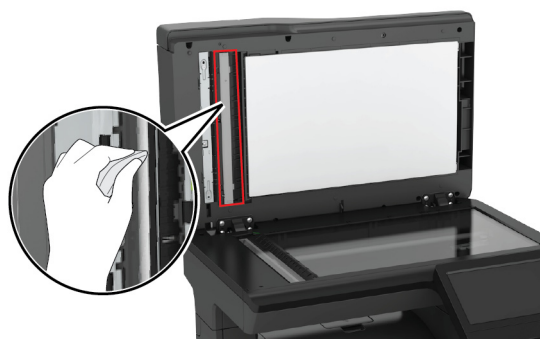

- Szyba skanera



- Szklana podkładka skanera



**3** Zamknij pokrywę skanera.

## Zamawianie części i materiałów eksploatacyjnych

W Stanach Zjednoczonych informacje na temat lokalnych autoryzowanych dostawców materiałów eksploatacyjnych firmy Lexmark można uzyskać, kontaktując się z numerem telefonu 1-800-539-6275. W innych krajach należy odwiedzić witrynę internetową [www.lexmark.com](http://www.lexmark.com) lub skontaktować się z punktem sprzedaży, w którym nabyto drukarkę.

**Uwaga:** Wszystkie oszacowane czasy eksploatacji materiałów odnoszą się do drukowania na papierze zwykłym w rozmiarze Letter lub A4.

## Sprawdzanie stanu części i materiałów eksploatacyjnych

- 1** Na ekranie głównym dotknij opcji **Stan/Materiały eksploatacyjne**.
- 2** Wybierz części lub materiały eksploatacyjne, które chcesz sprawdzić.

**Uwaga:** Dostęp do ustawienia można również uzyskać, dotykając górnej sekcji ekranu głównego.

## Używanie oryginalnych części i materiałów eksploatacyjnych firmy Lexmark.

Twoja drukarka Lexmark została zaprojektowana do optymalnej pracy z użyciem oryginalnych materiałów eksploatacyjnych i elementów marki Lexmark. Używanie materiałów i części innych producentów może negatywnie wpłynąć na wydajność, pracę i żywotność drukarki oraz jej części. Może też mieć wpływ na ochronę gwarancyjną. Uszkodzenia spowodowane używaniem części lub materiałów innych producentów nie są naprawiane w ramach gwarancji. Wszelkie wskaźniki materiałów są zaprojektowane tak, by współpracować z częściami i materiałami Lexmark i ich praca może zostać zakłócona, gdy użyte zostaną części lub materiały innych producentów. Użytkowanie materiałów i części związanych z obrazami dłuższej niż jest to zalecane może spowodować uszkodzenie drukarki Lexmark i jej podzespołów.

**Ostrzeżenie — możliwość uszkodzenia:** Materiały eksploatacyjne i części nieobjęte umową programu zwrotów mogą zostać wyzerowane i poddane regeneracji. Należy jednak pamiętać, że gwarancja producenta nie obejmuje uszkodzeń spowodowanych wykorzystaniem nieoryginalnych materiałów eksploatacyjnych lub części. Zerowanie liczników materiałów eksploatacyjnych lub części bez przeprowadzenia odpowiedniej regeneracji może spowodować uszkodzenie drukarki. Po wyzerowaniu licznika materiałów eksploatacyjnych lub części drukarka może wyświetlić komunikat o błędzie, wskazując obecność wyzerowanego elementu.

## Zamawianie kaset z tonerem

### Uwagi:

- Szacunkowa wydajność naboju jest zgodna z normą ISO/IEC 19798.
- Stosowanie bardzo niskiego pokrycia wydruku przez dłuższy czas może negatywnie wpłynąć na rzeczywistą wydajność oraz może doprowadzić do niesprawności części składowych kasety przed wyczerpaniem się toneru.

### Zwrotne kasety do urządzeń Lexmark CX725

Element	USA i Kanada	Europejski Obszar Gospodarczy (EEA+)	Pozostała część Azji i Pacyfiku (RoAP)	Ameryka Łacińska	Pozostała część Europy, Bliski Wschód i Afryka (RoEMEA)	Australia i Nowa Zelandia (ANZ)
<b>Zwrotne kasety z tonerem</b>						
Czarny	74C10K0	74C20K0	74C30K0	74C40K0	74C50K0	74C60K0
Cyjan	74C10C0	74C20C0	74C30C0	74C40C0	74C50C0	74C60C0
Magenta	74C10M0	74C20M0	74C30M0	74C40M0	74C50M0	74C60M0
Żółty	74C10Y0	74C20Y0	74C30Y0	74C40Y0	74C50Y0	74C60Y0
<b>Zwrotne kasety z tonerem o wysokiej wydajności</b>						
Czarny	84C1HK0	84C2HK0	84C3HK0	84C4HK0	84C5HK0	84C6HK0
Cyjan	84C1HC0	84C2HC0	84C3HC0	84C4HC0	84C5HC0	84C6HC0
Magenta	84C1HM0	84C2HM0	84C3HM0	84C4HM0	84C5HM0	84C6HM0
Żółty	84C1HY0	84C2HY0	84C3HY0	84C4HY0	84C5HY0	84C6HY0
<b>Zwrotne kasety z tonerem o standardowej wydajności</b>						

Element	USA i Kanada	Europejski Obszar Gospodarczy (EEA+)	Pozostała część Azji i Pacyfiku (RoAP)	Ameryka Łacińska	Pozostała część Europy, Bliski Wschód i Afryka (RoEMEA)	Australia i Nowa Zelandia (ANZ)
Czarny	74C1SK0	74C2SK0	74C3SK0	74C4SK0	74C5SK0	74C6SK0
Cyjan	74C1SC0	74C2SC0	74C3SC0	74C4SC0	74C5SC0	74C6SC0
Magenta	74C1SM0	74C2SM0	74C3SM0	74C4SM0	74C5SM0	74C6SM0
Żółty	74C1SY0	74C2SY0	74C3SY0	74C4SY0	74C5SY0	74C6SY0

### Zwykłe kasety do urządzeń Lexmark CX725

Element	Cały świat
<b>Zwykłe kasety z tonerem o wysokiej wydajności</b>	
Czarny	84C0H10
Cyjan	84C0H20
Magenta	84C0H30
Żółty	84C0H40

### Zwrotne kasety do urządzeń Lexmark CX727

Element	USA i Kanada	Europejski Obszar Gospodarczy (EEA+)	Pozostała część Azji i Pacyfiku (RoAP)	Ameryka Łacińska	Pozostała część Europy, Bliski Wschód i Afryka (RoEMEA)	Australia i Nowa Zelandia (ANZ)
<b>Zwrotne kasety z tonerem</b>						
Czarny	75B10K0	75B20K0	75B30K0	75B40K0	75B50K0	75B60K0
Cyjan	75B10C0	75B20C0	75B30C0	75B40C0	75B50C0	75B60C0
Magenta	75B10M0	75B20M0	75B30M0	75B40M0	75B50M0	75B60M0
Żółty	75B10Y0	75B20Y0	75B30Y0	75B40Y0	75B50Y0	75B60Y0

### Zwykłe kasety do urządzeń Lexmark CX727

Element	Cały świat
<b>Zwykła kasetka z tonerem:</b>	
Czarny	75B0010
Cyjan	75B0020
Magenta	75B0030
Żółty	75B0040

**Zwrotne kasety do urządzeń Lexmark XC4140, XC4150, XC4143 oraz XC4153**

Element	Cały świat	Ameryka Łacińska
Czarny	24B6720	24B5141
Cyjan	24B6717	24B4891
Magenta	24B6718	24B4894
Żółty	24B6719	24B4906

**Zamawianie zespołu i zestawu obrazującego**

Element	Wszystkie kraje i regiony
<b>Zespół lub zestaw obrazujący objęty programem zwrotu</b>	
Zespół obrazujący, czarny	74C0ZK0
Zestaw obrazujący, kolorowy (CMY)	74C0ZV0
<b>Zwykły zespół lub zestaw obrazujący</b>	
Zespół obrazujący, czarny	74C0Z10
Zestaw obrazujący, kolorowy (CMY)	74C0Z50

**Zamawianie pojemnika na zużyty toner**

Element	Numer katalogowy
Pojemnik na zużyty toner	74C0W00

**Zamawianie zestawu konserwacyjnego do nagrzewnicy**

Typ zestawu konserwacyjnego do nagrzewnicy	Numer części
Typ 00 zestawu konserwacyjnego do nagrzewnicy 110-120 V	41X0554
Typ 01 zestawu konserwacyjnego do nagrzewnicy 220-240 V	41X0556
Typ 02 zestawu konserwacyjnego do nagrzewnicy 100 V	41X0552

**Zamawianie modułu przenoszącego**

Element	Numer katalogowy
Moduł przenoszący	40X9929

**Konfigurowanie powiadomień dotyczących materiałów eksploatacyjnych**

1 Uruchom przeglądarkę, a następnie w polu adresu wpisz adres IP drukarki.

**Uwagi:**

- Wyświetl adres IP drukarki na ekranie głównym drukarki. Adres IP ma postać czterech liczb oddzielonych kropkami. Na przykład 123.123.123.123.

- W przypadku używania serwera proxy wyłącz go tymczasowo, aby prawidłowo załadować stronę.
- 2 Kliknij opcję **Ustawienia > Urządzenie > Powiadomienia**.
  - 3 W menu Materiały eksploatacyjne kliknij opcję **Niestandardowe powiadomienia o materiałach eksploatacyjnych**.
  - 4 Wybierz powiadomienie dla każdego materiału eksploatacyjnego.
  - 5 Zastosuj zmiany.

## Wymiana części i materiałów eksploatacyjnych

### Wymiana kasyety z tonerem

- 1 Otwórz drzwiczki B.

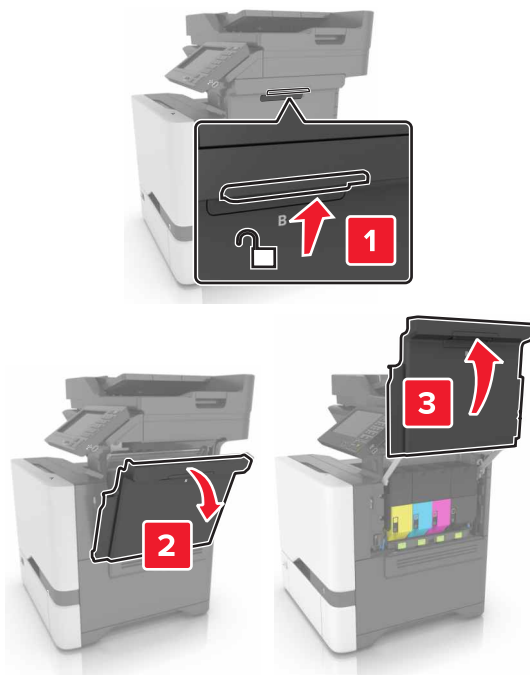

**2** Wyjmij kasetę z tonerem.

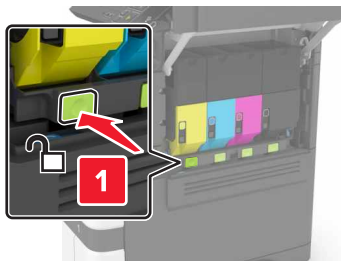

**3** Rozpakuj nową kasetę z tonerem.

**4** Włóż nową kasetę z tonerem.

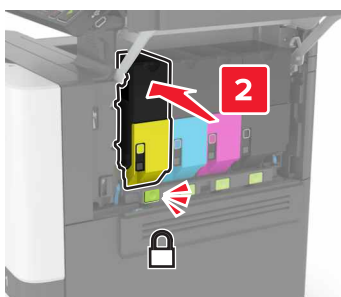
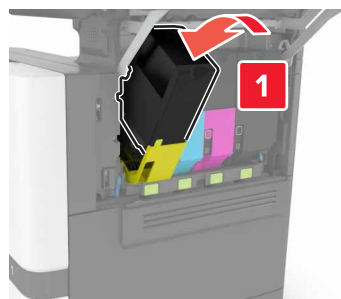

**5** Zamknij drzwiczki B.

## Wymiana zespołu obrazowania

1 Otwórz drzwiczki B.

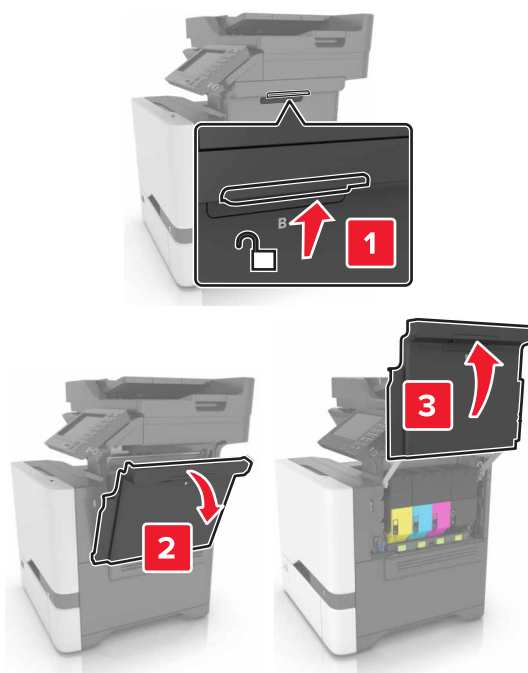

2 Wyjmij pojemnik na zużyty toner.

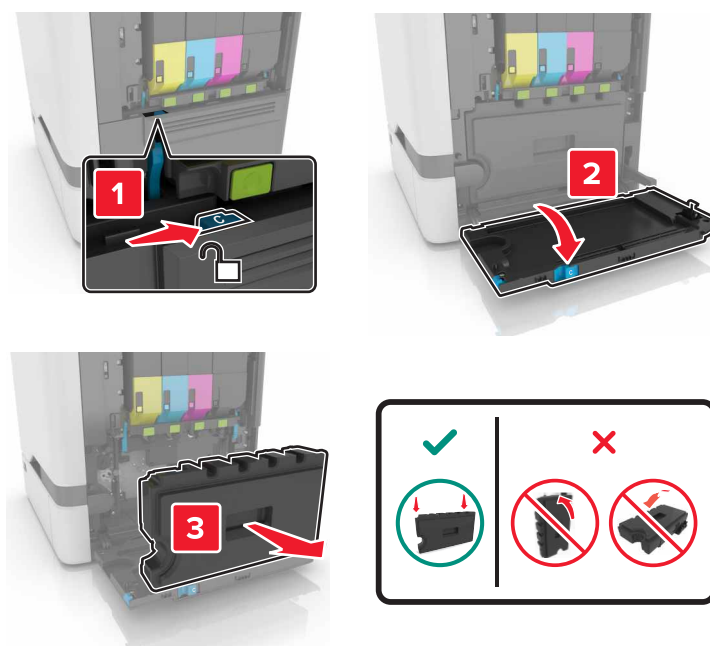



### 3 Wyjmij zestaw obrazowania.

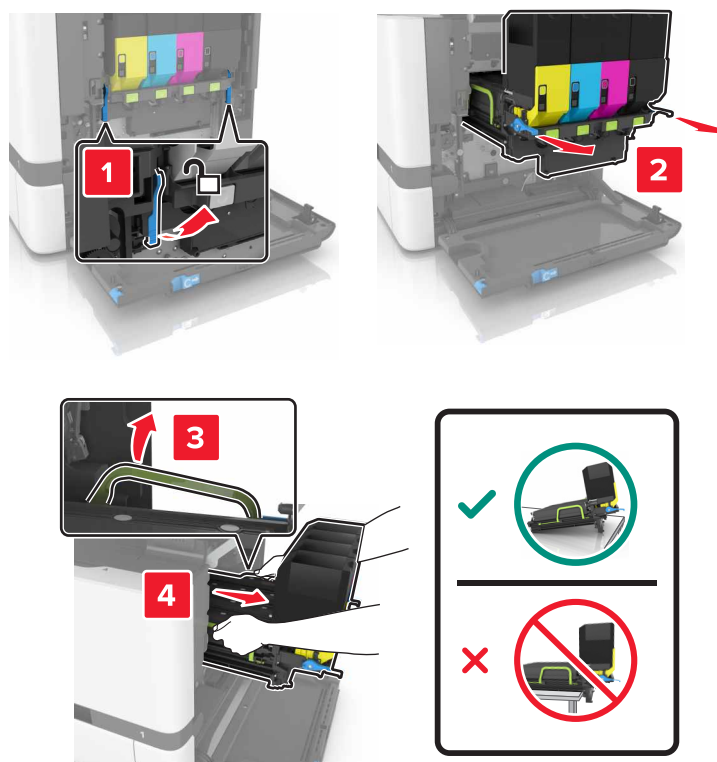

### 4 Wyjmij kasetę z czarnym tonerem.

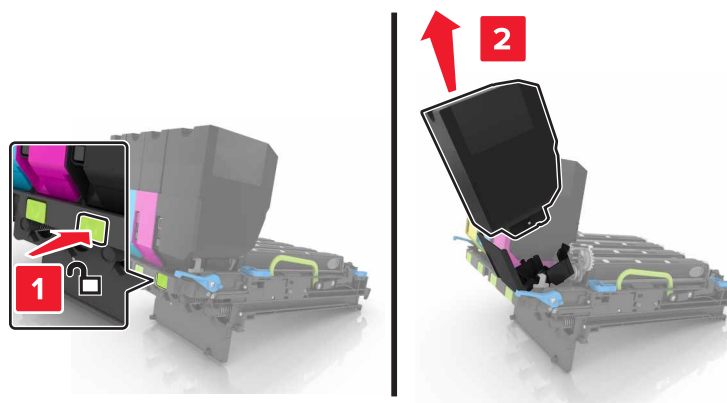

### 5 Wyjmij zespół obrazowania.

**Ostrzeżenie — możliwość uszkodzenia:** Nie wystawiaj bębna światłoczułego na działanie światła słonecznego przez dłużej niż 10 minut. Długotrwałe działanie światła może negatywnie wpłynąć na jakość wydruku.

**Ostrzeżenie — możliwość uszkodzenia:** Nie dotykaj lśniącego bębna światłoczułego pod zestawem obrazowania. Może to wpłynąć na jakość kolejnych zadań drukowania.

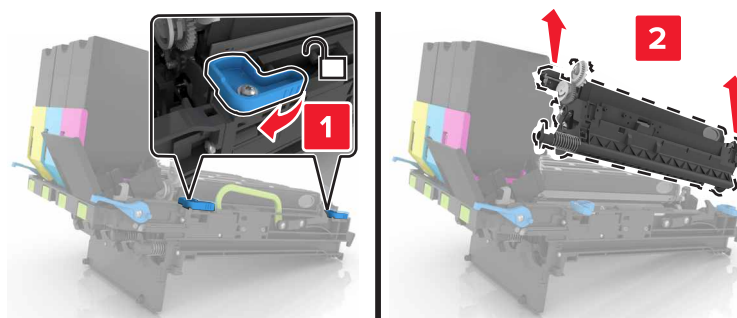

**6** Wyjmij nowy zespół obrazowania z opakowania.

**7** Włóż nowy zespół obrazowania.

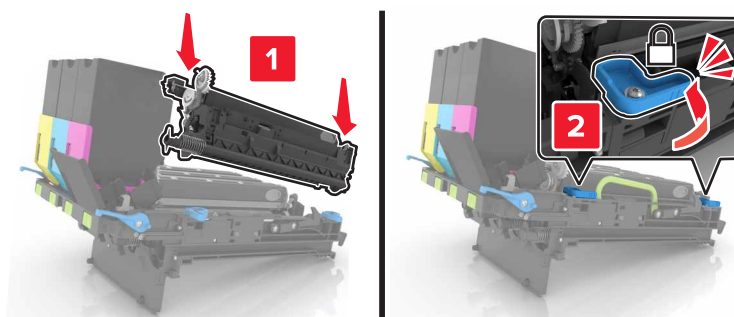

**8** Włóż kasetę z czarnym tonerem.

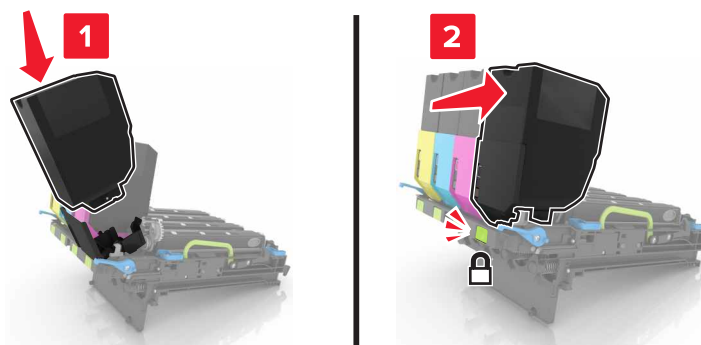

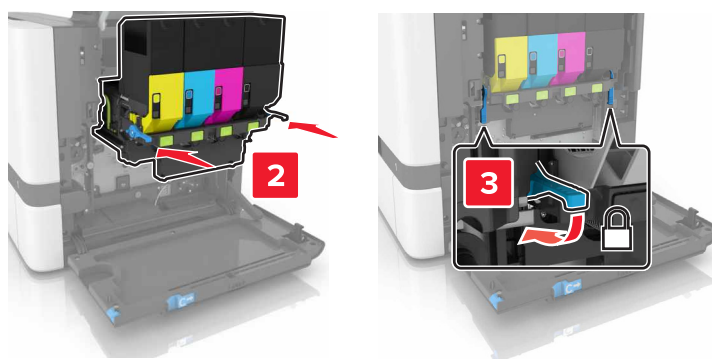
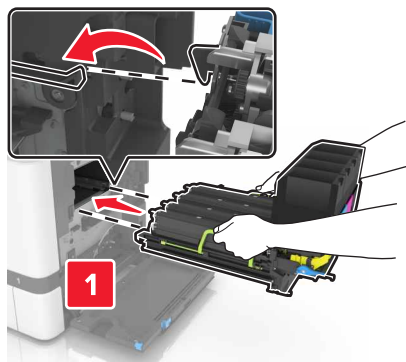
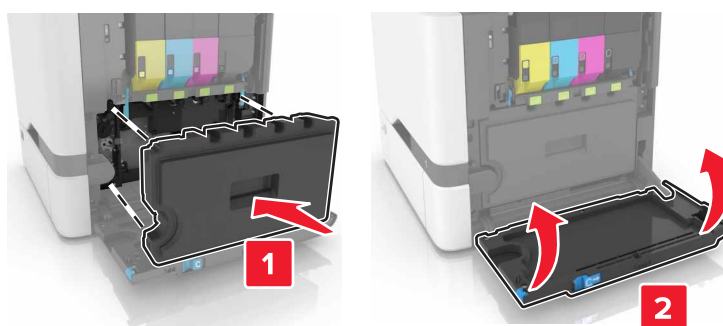
**9** Włóż zestaw obrazowania.**10** Włóż pojemnik na zużyty toner.**11** Zamknij drzwiczki B.

## Wymiana zestawu obrazowania

1 Otwórz drzwiczki B.

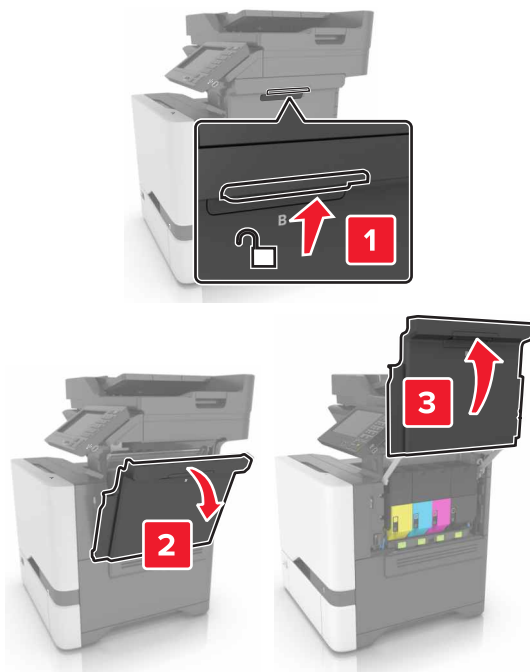

2 Wyjmij pojemnik na zużyty toner.

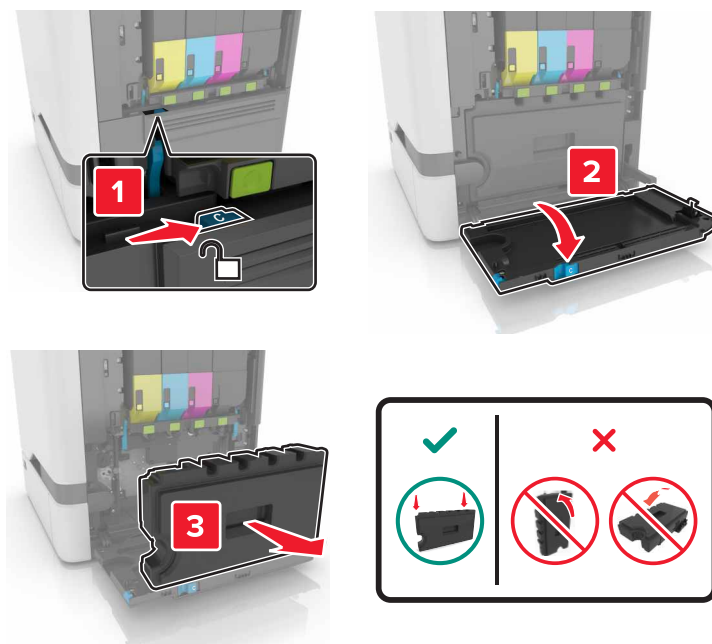

### 3 Wyjmij zestaw obrazowania.

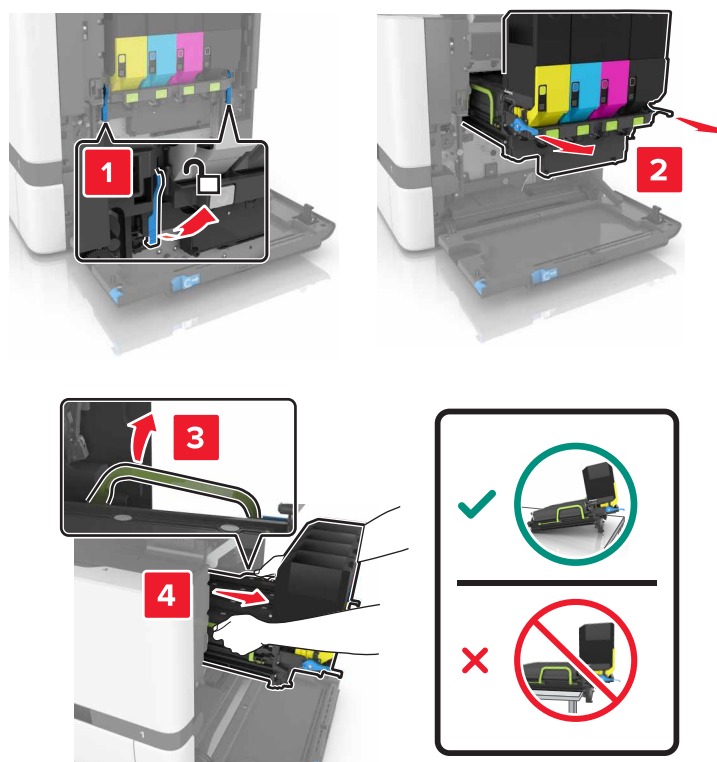

### 4 Wyjmij kasety z tonerem.

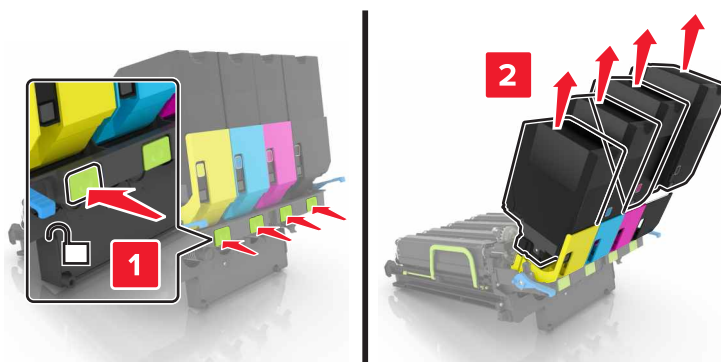

### 5 Rozpakuj nowy zestaw obrazowania i zdejmij z niego całe opakowanie.

**Uwaga:** Zestaw obrazowania zawiera zestaw obrazowania oraz zespół wywoływacza dla kolorów: cyjan, magenta, żółty i czarny.

### 6 Wyjmij czarny zespół obrazowania.

**Ostrzeżenie — możliwość uszkodzenia:** Nie wystawiaj modułu fotoprzewodnika na działanie światła słonecznego przez dłużej niż 10 minut. Długotrwałe działanie światła może negatywnie wpłynąć na jakość wydruku.

**Ostrzeżenie — możliwość uszkodzenia:** Nie dotykaj błyszczącego bębna fotoprzewodnika pod zestawem obrazowania. Może to wpłynąć na jakość kolejnych zadań drukowania.

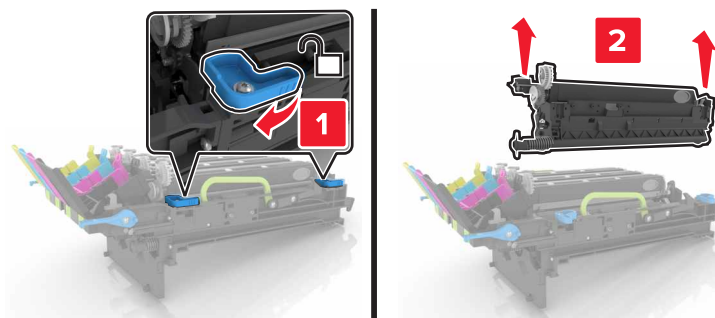

**Uwaga:** Zespół obrazujący czarny składa się z czarnego zespołu wywoływacza i bębna światłoczułego.

7 Włóż czarny zespół obrazowania do nowego zestawu obrazowania.

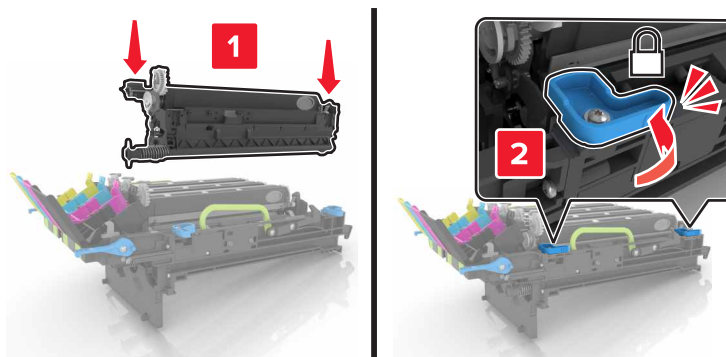

8 Włóż kasety z tonerem.

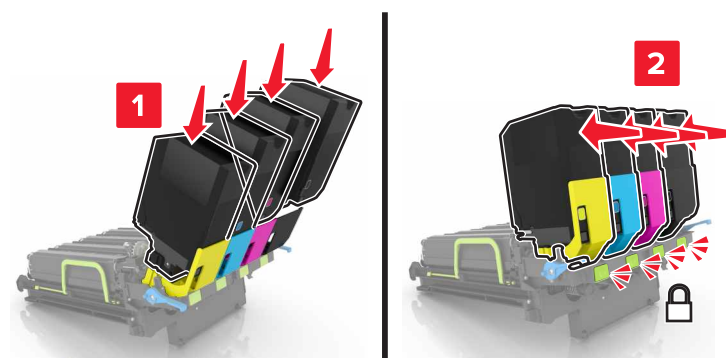

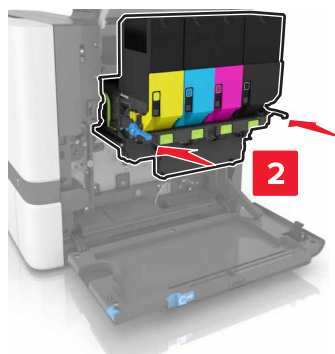
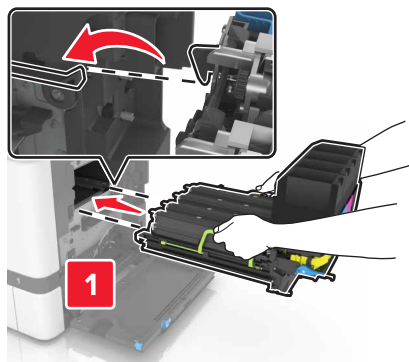
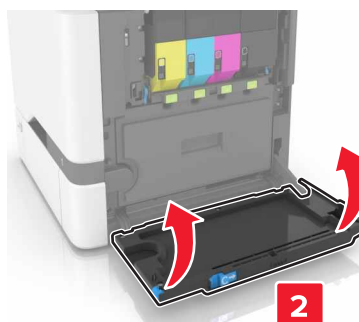
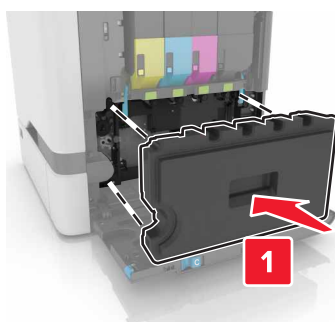
**9** Włóż nowy zestaw obrazowania.**10** Włóż pojemnik na zużyty toner.**11** Zamknij drzwiczki B.

## Wymiana pojemnika na zużyty toner

1 Otwórz drzwiczki B.

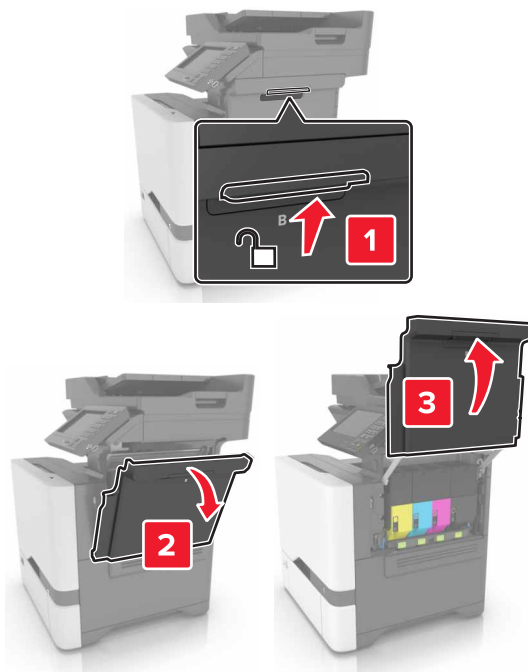

2 Wyjmij pojemnik na zużyty toner.

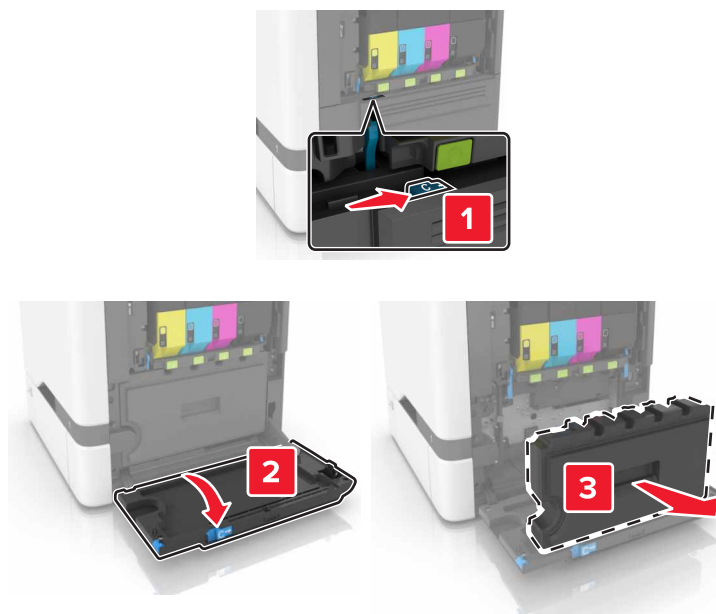

3 Rozpakuj nowy pojemnik na zużyty toner.



4 Włóż nowy pojemnik na zużyty toner.

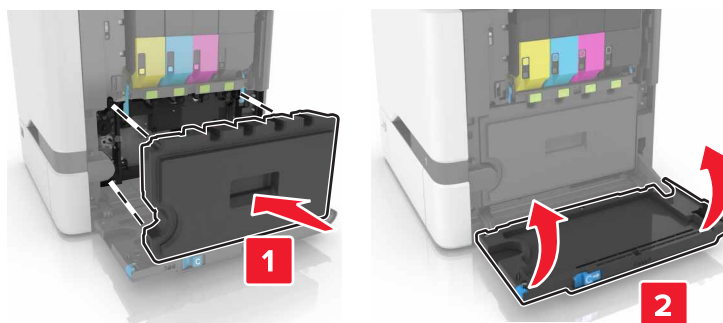

5 Zamknij drzwiczki B.

## Wymiana nagrzewnicy

1 Wyłącz drukarkę, a następnie wyjmij przewód zasilający z gniazdka elektrycznego.

2 Otwórz drzwiczki A i D.

 **UWAGA — GORĄCA POWIERZCHNIA:** Wewnętrzne elementy drukarki mogą być gorące. W celu zmniejszenia ryzyka oparzenia, przed dotknięciem danej części należy odczekać, aż ostygnie.

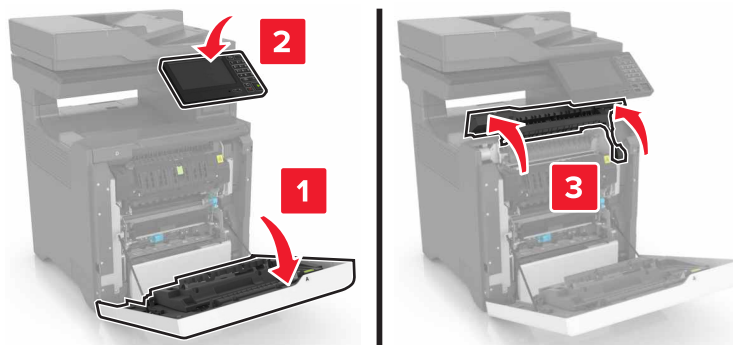

3 Wyjmij nagrzewnicę.

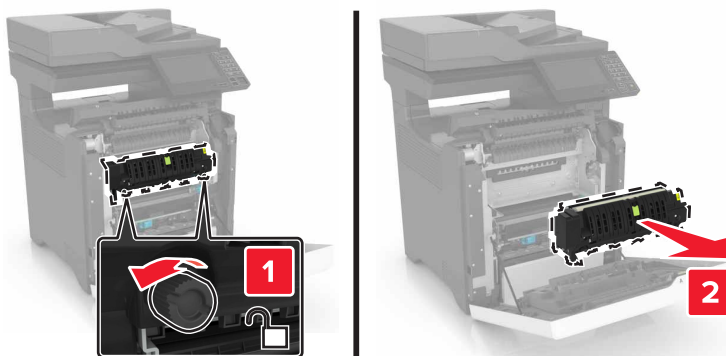

4 Rozpakuj nową nagrzewnicę.

## 5 Włóż nową nagrzewnicę.

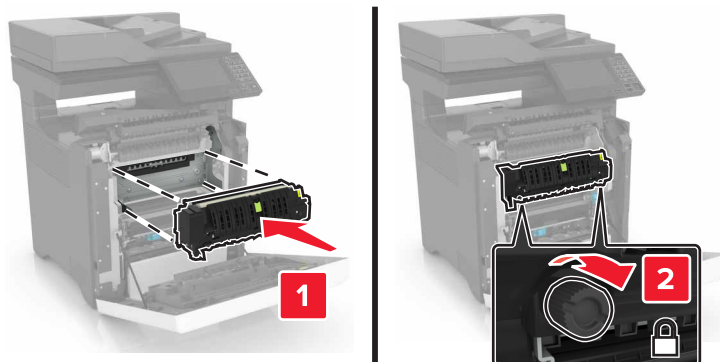

## 6 Zamknij drzwiczki D i A.

## 7 Podłącz przewód zasilający do gniazdka elektrycznego, a następnie włącz drukarkę.

**⚠ UWAGA — NIEBEZPIECZEŃSTWO USZKODZENIA CIAŁA:** Aby uniknąć ryzyka pożaru lub porażenia prądem elektrycznym, podłącz przewód zasilający do prawidłowo uziemionego, łatwo dostępnego gniazdka elektrycznego o odpowiednich parametrach, znajdującego się w pobliżu urządzenia.

## 8 Zresetuj licznik konserwacyjny nagrzewnicy.

Więcej informacji można znaleźć w sekcji „[Resetowanie licznika konserwacyjnego](#)” na str. 181.

## Wymiana wałka pobierającego

### Wymiana wałka pobierającego w zasobniku na 550 arkuszy

1 Wyłącz drukarkę, a następnie wyjmij przewód zasilający z gniazdka elektrycznego.

2 Zdejmij zasobnik.

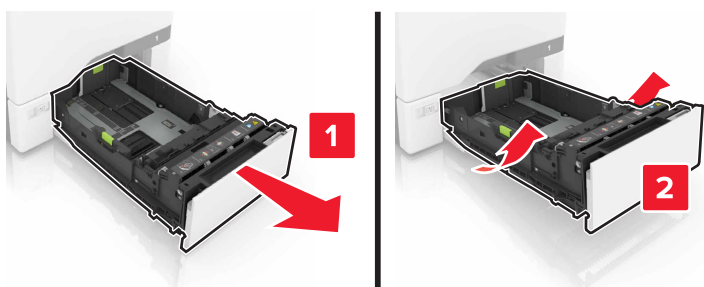

**3** Wyjmij wałek pobierający.



**4** Rozpakuj nowy wałek pobierający.

5 Włóż nowy wałek pobierający, aż zaskoczy w swoim miejscu.

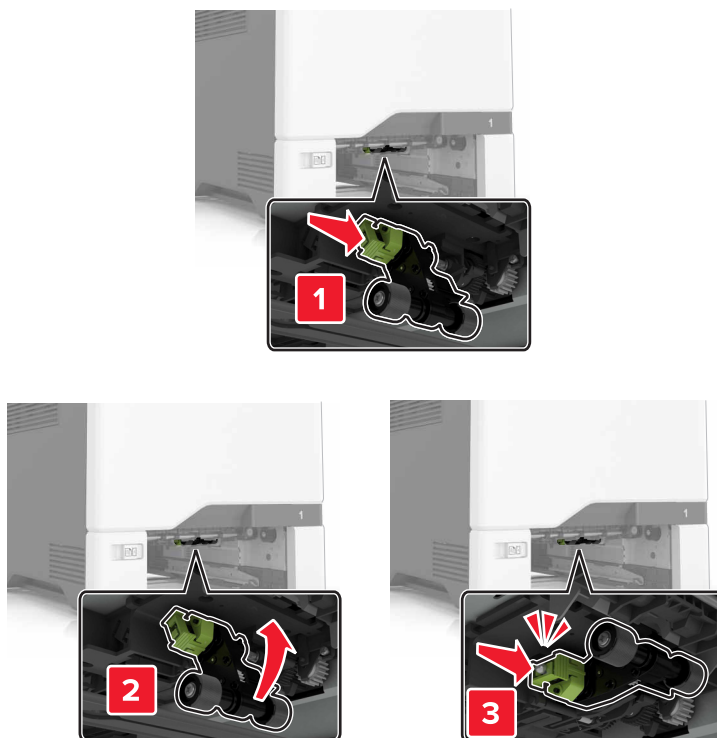

6 Włóż zasobnik.

7 Podłącz przewód zasilający do gniazdka elektrycznego, a następnie włącz drukarkę.

**⚠ UWAGA — NIEBEZPIECZEŃSTWO USZKODZENIA CIAŁA:** Aby uniknąć ryzyka pożaru lub porażenia prądem elektrycznym, podłącz przewód zasilający do prawidłowo uziemionego, łatwo dostępnego gniazdka elektrycznego o odpowiednich parametrach, znajdującego się w pobliżu urządzenia.

### Wymiana wałka pobierającego w podajniku uniwersalnym

1 Wyłącz drukarkę, a następnie wyjmij przewód zasilający z gniazdka elektrycznego.

2 Otwórz podajnik uniwersalny.

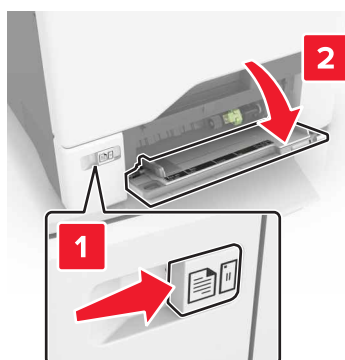

### 3 Wyjmij wałek pobierający.



### 4 Rozpakuj nowy wałek pobierający.

### 5 Włóż nowy wałek pobierający, aż zaskoczy w swoim miejscu.



### 6 Zamknij podajnik uniwersalny.

### 7 Podłącz przewód zasilający do gniazdka elektrycznego, a następnie włącz drukarkę.

**⚠ UWAGA — NIEBEZPIECZEŃSTWO USZKODZENIA CIAŁA:** Aby uniknąć ryzyka pożaru lub porażenia prądem elektrycznym, podłącz przewód zasilający do prawidłowo uziemionego, łatwo dostępnego gniazdka elektrycznego o odpowiednich parametrach, znajdującego się w pobliżu urządzenia.

## Wymiana separatora papieru

1 Wyciągnij zasobnik.

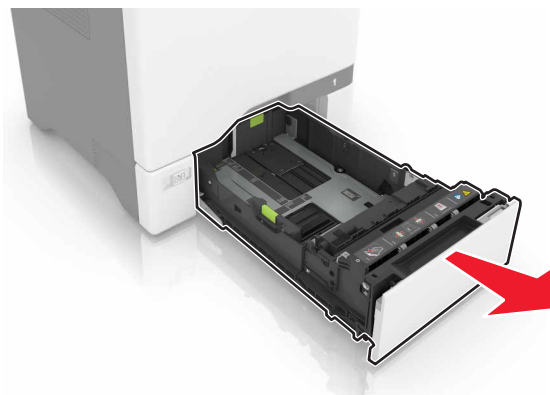

2 Wymień separator papieru.

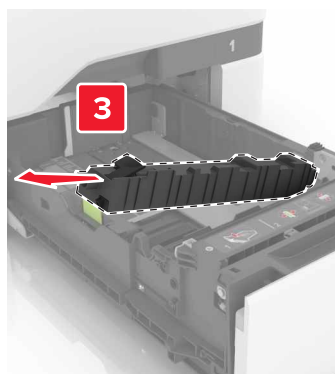
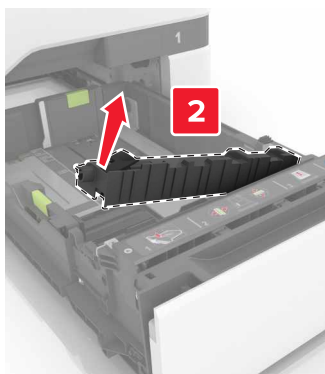

3 Rozpakuj nowy separator papieru.

4 Włóż nowy separator papieru, aż zaskoczy w swoim miejscu.

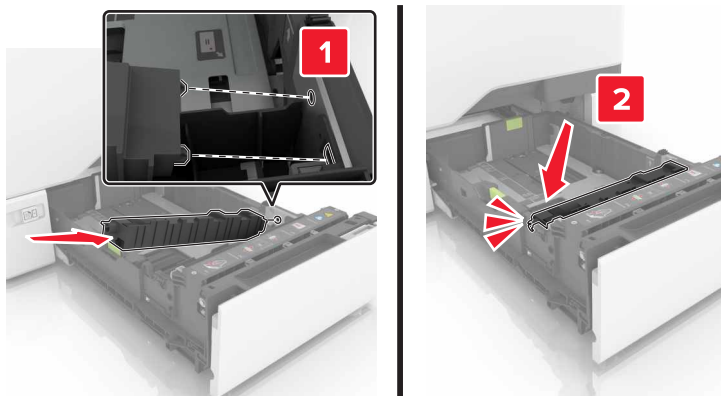

5 Włóż zasobnik.

## Wymiana zasobnika wejściowego automatycznego podajnika dokumentów

1 Otwórz drzwiczki E.

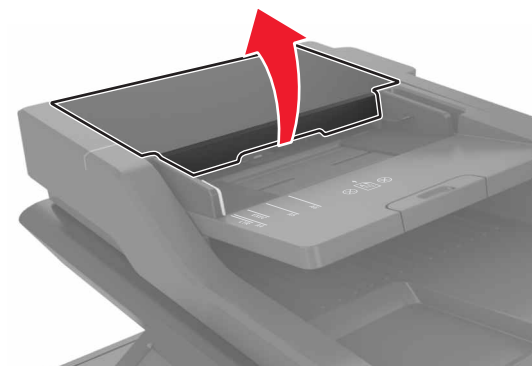

**2** Wyjmij zasobnik wejściowy automatycznego podajnika dokumentów.

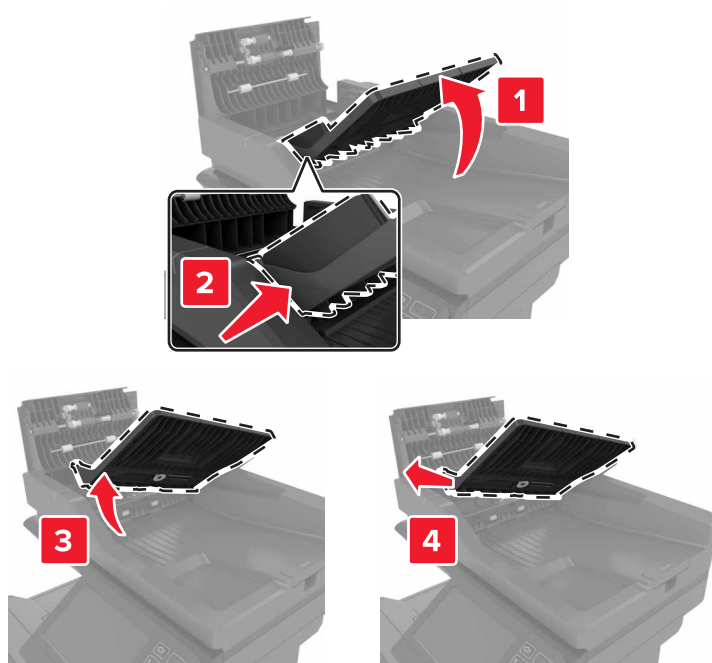

**3** Rozpakuj nowy zasobnik wejściowy automatycznego podajnika dokumentów.

**4** Włóż nowy zasobnik wejściowy automatycznego podajnika dokumentów, aż zaskoczy w swoim miejscu.

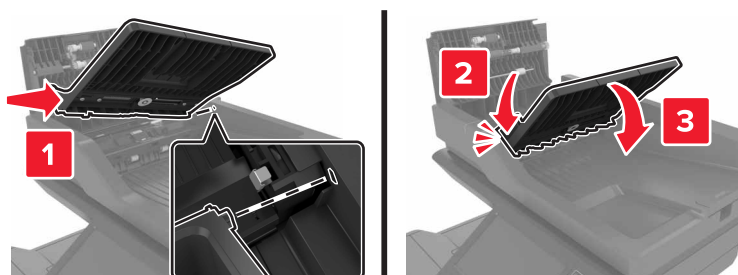

**5** Zamknij drzwiczki E.



## Wymiana podkładki skanera ADF

1 Otwórz pokrywę skanera.

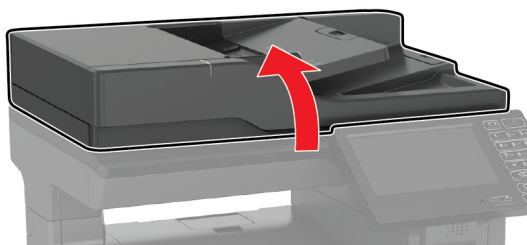

2 Wymontuj podkładkę skanera ADF.

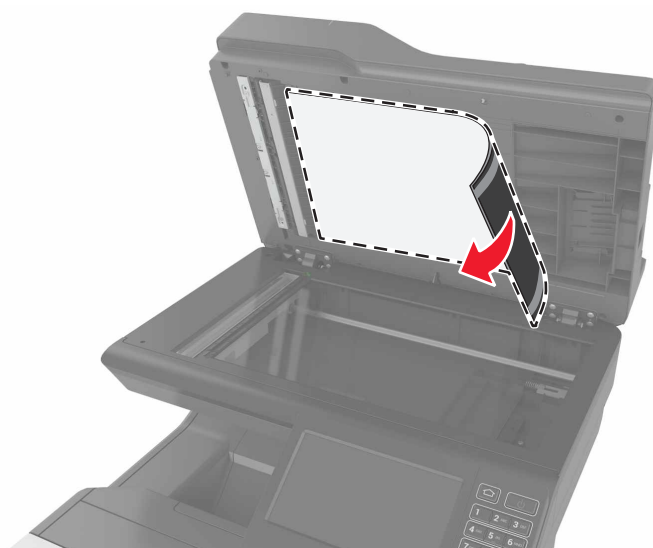

3 Rozpakuj nową podkładkę skanera ADF.

4 Połóż podkładkę skanera ADF na szybie skanera, białą stroną w dół.

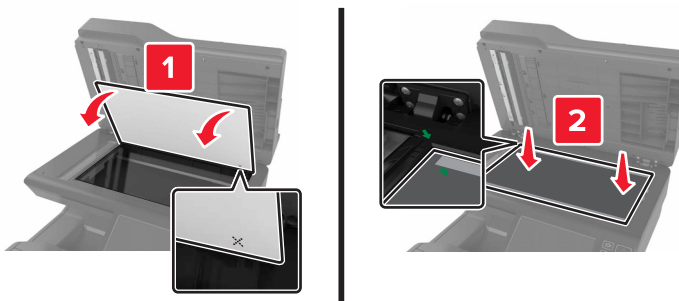

**5** Zamknij pokrywę skanera, aby przyczepić podkładkę skanera ADF do pokrywy.

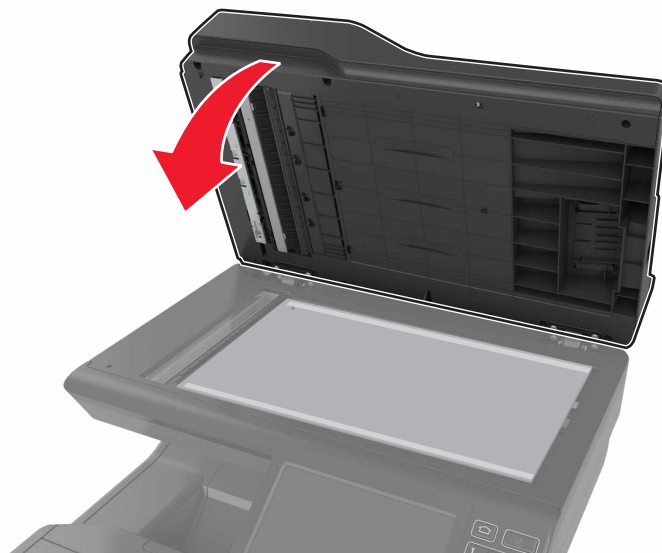

**6** Otwórz pokrywę skanera, aby upewnić się, że podkładka skanera ADF dobrze trzyma się pokrywy.

**7** Zamknij pokrywę skanera.

## **Wymiana wałka separatora automatycznego podajnika dokumentów**

**1** Otwórz drzwiczki E.

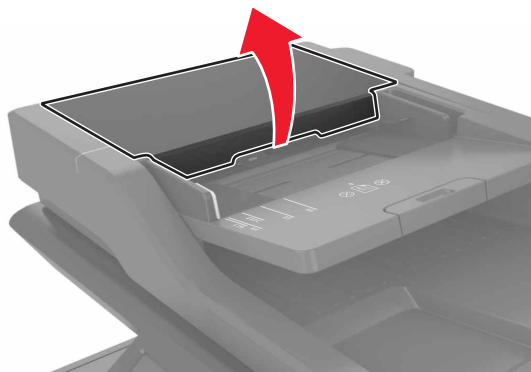

**2** Wyjmij wałek separatora automatycznego podajnika dokumentów.

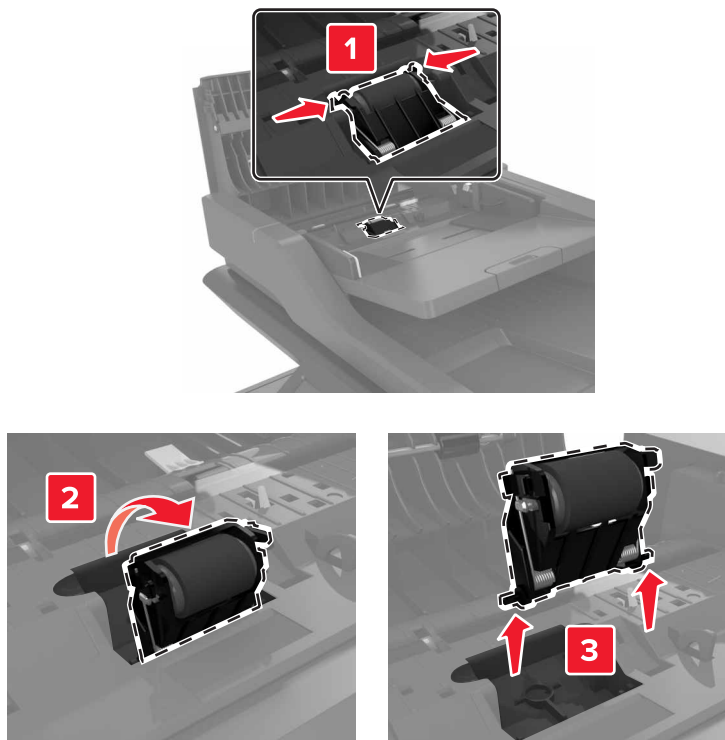

**3** Rozpakuj nowy wałek separatora automatycznego podajnika dokumentów.

4 Włóż nowy wałek separatora automatycznego podajnika dokumentów, aż *zaskoczy* w swoim miejscu.

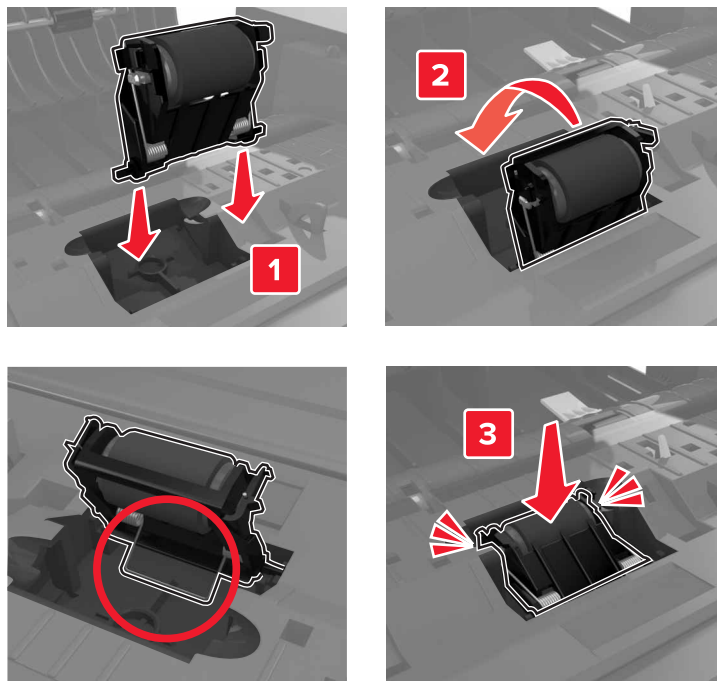

5 Zamknij drzwiczki E.

## Wymiana modułu przenoszącego

- 1 Wyłącz drukarkę, a następnie wyjmij przewód zasilający z gniazdka elektrycznego.
- 2 Otwórz drzwiczki B.

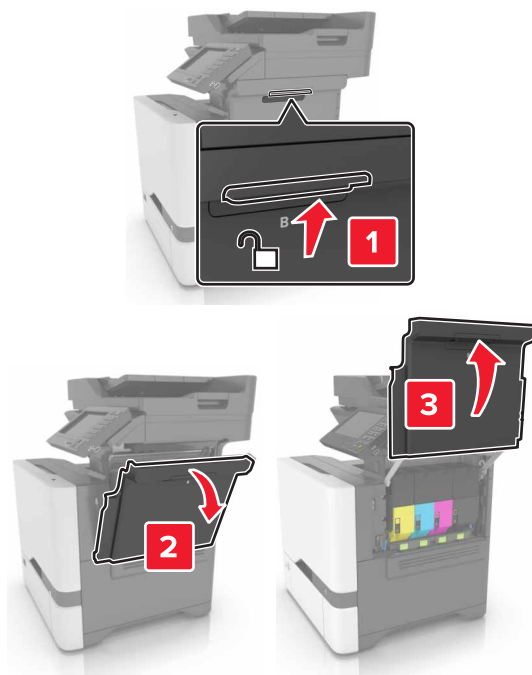

- 3 Wyjmij pojemnik na zużyty toner.

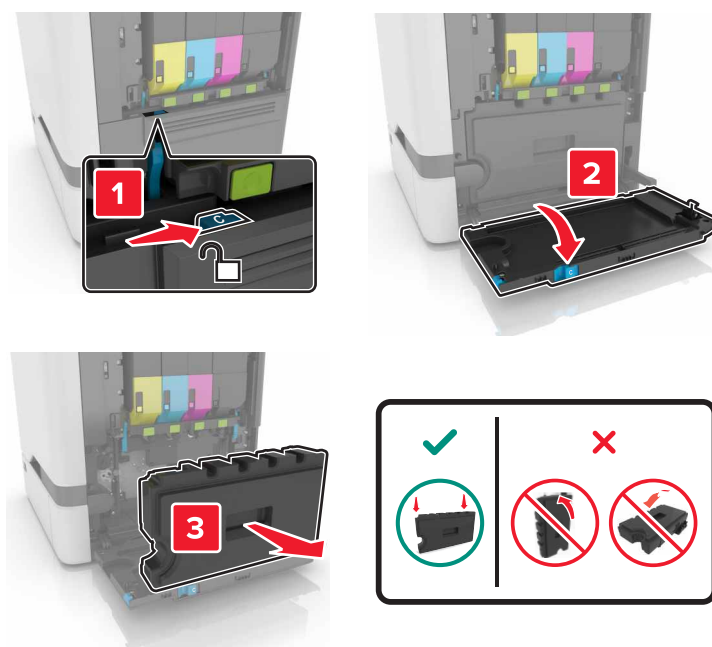

#### 4 Wyjmij zestaw obrazowania.

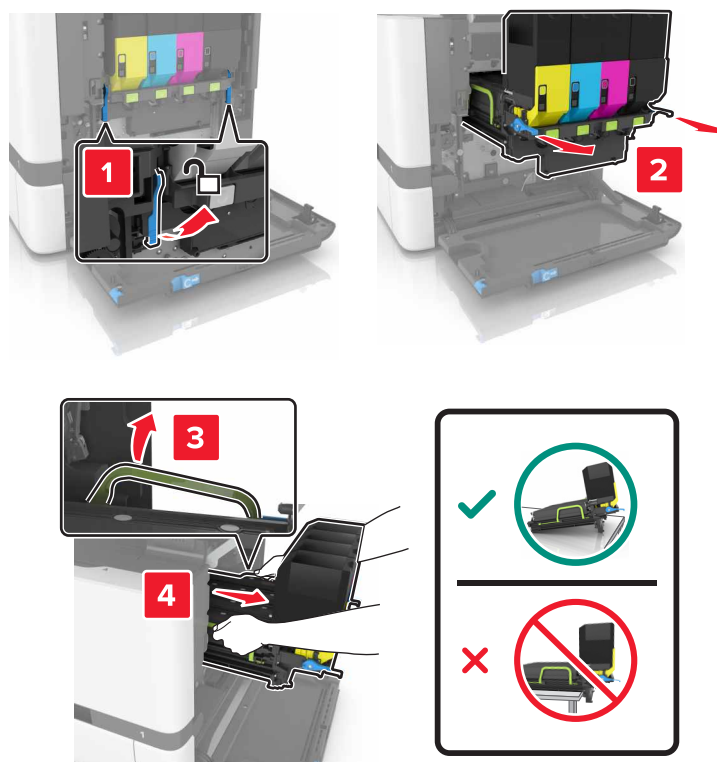

#### 5 Otwórz drzwiczki A.

 **UWAGA — GORĄCA POWIERZCHNIA:** Wewnętrzne elementy drukarki mogą być gorące. W celu zmniejszenia ryzyka oparzenia, przed dotknięciem danej części należy odczekać, aż ostygnie.

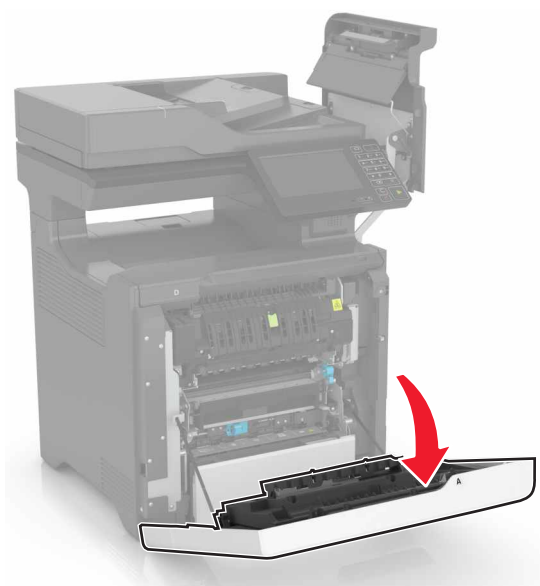

**6** Wyjmij moduł przenoszący.

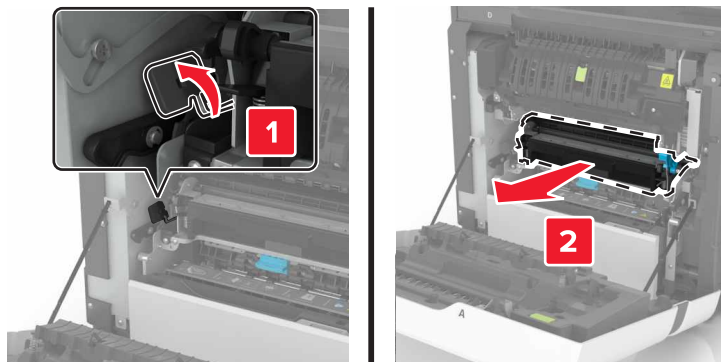

**7** Rozpakuj nowy moduł przenoszący i zdejmij z niego całe opakowanie.

**8** Włóż nowy moduł przenoszący.

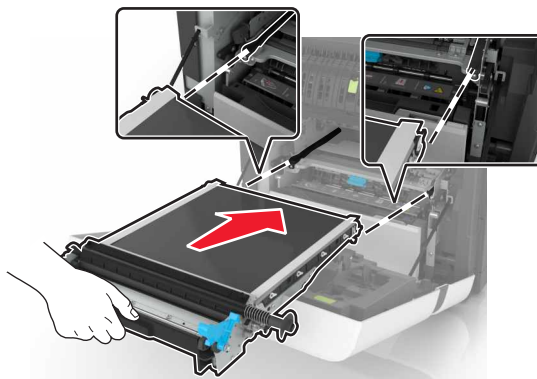

**9** Zamknij drzwiczki A.

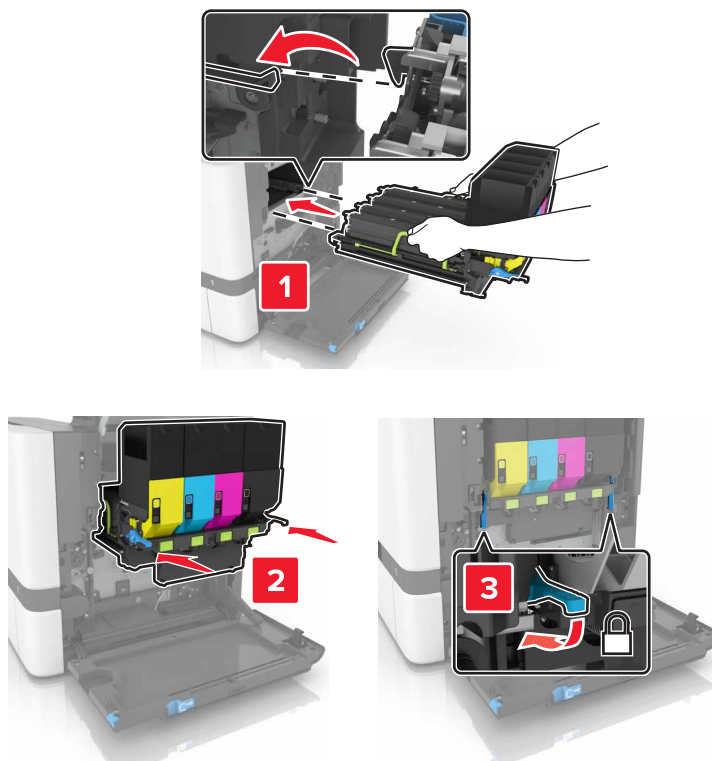
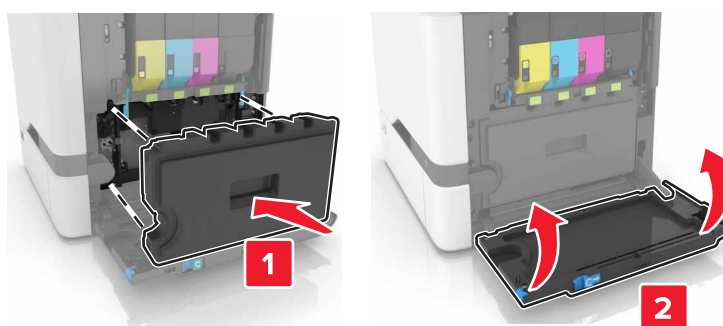
**10** Włóż zestaw obrazowania.**11** Włóż pojemnik na zużyty toner.**12** Zamknij drzwiczki B.**13** Podłącz przewód zasilający do gniazdka elektrycznego, a następnie włącz drukarkę.

**⚠ UWAGA — NIEBEZPIECZEŃSTWO USZKODZENIA CIAŁA:** Aby uniknąć ryzyka pożaru lub porażenia prądem elektrycznym, podłącz przewód zasilający do prawidłowo uziemionego, łatwo dostępnego gniazdka elektrycznego o odpowiednich parametrach, znajdującego się w pobliżu urządzenia.

**14** Zresetuj licznik konserwacyjny. Więcej informacji można znaleźć w sekcji [„Resetowanie licznika konserwacyjnego” na str. 181.](#)





## Resetowanie licznika konserwacyjnego

- 1 Na ekranie głównym dotknij kolejno **Ustawienia > Urządzenie > Konserwacja > Menu konfiguracji > Zużycie materiałów i liczniki**.
- 2 Wybierz opcję **Reset nagrzewnicy** lub **Reset ITM**.

## Przenoszenie drukarki

### Przenoszenie drukarki w inne miejsce

-  **UWAGA — NIEBEZPIECZEŃSTWO USZKODZENIA CIAŁA:** jeśli waga drukarki jest większa niż 20 kg (44 funty), do bezpiecznego przeniesienia potrzeba co najmniej dwóch osób.
-  **UWAGA — NIEBEZPIECZEŃSTWO USZKODZENIA CIAŁA:** w celu uniknięcia ryzyka pożaru lub porażenia prądem należy korzystać wyłącznie z przewodu zasilającego dołączonego do tego produktu lub z części zamiennych autoryzowanych przez producenta.
-  **UWAGA — NIEBEZPIECZEŃSTWO USZKODZENIA CIAŁA:** zastosowanie się do poniższych wskazówek pozwoli uniknąć obrażeń ciała oraz uszkodzenia drukarki podczas jej przenoszenia:
  - Upewnij się, że wszystkie drzwiczki i tace są zamknięte.
  - Wyłącz drukarkę, a następnie wyjmij przewód zasilający z gniazdka elektrycznego.
  - Odłącz wszystkie przewody i kable.
  - Jeżeli do drukarki są podłączone oddzielne, opcjonalne tace podłogowe lub opcje wyjściowe, odłącz je przed przeniesieniem drukarki.
  - Jeśli drukarka jest wyposażona w podstawę na kółkach, przesuń drukarkę ostrożnie na nowe miejsce. Zachowaj ostrożność przy przechodzeniu przez progi i uważaj na przerwy w podłodze.
  - Jeżeli drukarka nie jest wyposażona w podstawę na kółkach, ale jest skonfigurowana do obsługi opcjonalnych tac lub opcji wyjściowych, odłącz opcje wyjściowe i podnieś drukarkę z tac. Drukarki ani wyposażenia opcjonalnego nie wolno podnosić jednocześnie.
  - Przy podnoszeniu drukarki zawsze używaj uchwytów.
  - Jeśli drukarka jest przewożona na wózku, musi on mieć na tyle dużą powierzchnię, aby mieściła się na nim cała podstawa drukarki.
  - Jeśli wyposażenie opcjonalne jest przewożone na wózku, musi on mieć na tyle dużą powierzchnię, aby w pełni mieściły się na nim opcjonalne elementy wyposażenia.
  - Drukarka musi pozostawać w pozycji pionowej.
  - Unikaj gwałtownych wstrząsów.
  - Podczas ustawiania drukarki zachowaj ostrożność, aby nie przycisnąć sobie palców.
  - Upewnij się, że wokół drukarki jest wystarczająco dużo wolnego miejsca.

**Uwaga:** uszkodzenie drukarki spowodowane jej nieprawidłowym przenoszeniem nie jest objęte gwarancją.

### Transport drukarki

Instrukcje wysyłania drukarki można uzyskać na stronie <http://support.lexmark.com> lub w pomocy technicznej.

## Oszczędzanie energii i papieru

### Konfigurowanie ustawień trybu oszczędzania energii

#### tryb czuwania

- 1 Na ekranie głównym dotknij kolejno opcji **Ustawienia > Urządzenie > Zarządzanie energią > Limity czasu > Tryb czuwania**.
- 2 Określ czas bezczynności, po upływie którego drukarka przejdzie w Tryb czuwania.

#### trybu hibernacji

- 1 Na ekranie głównym wybierz kolejno opcje **Ustawienia > Urządzenie > Zarządzanie energią > Limity czasu > Limit czasu hibernacji**.
- 2 Wybierz czas bezczynności, po upływie którego drukarka przejdzie w Tryb czuwania.

#### Uwagi:

- Aby funkcja Limit czasu do przejścia w stan hibernacji działała, wybierz dla opcji Limit czasu hibernacji przy połączeniu ustawienie Hibernuj.
- Gdy drukarka działa w trybie Hibernacja, wbudowany serwer WWW jest wyłączony.

### Regulacja jasności wyświetlacza drukarki

- 1 Na ekranie głównym dotknij kolejno opcji **Ustawienia > Urządzenie > Preferencje > Jasność ekranu**.
- 2 Dostosuj ustawienia.

### Zmniejszanie zużycia materiałów eksploatacyjnych

- Drukowanie dwustronne.  
**Uwaga:** Domyślnym ustawieniem sterownika drukarki jest druk dwustronny.
- Drukowanie wielu stron na jednej stronie arkusza papieru.
- Korzystanie z funkcji podglądu, aby zobaczyć dokument przed jego wydrukowaniem.
- Wydrukuj jeden egzemplarz dokumentu, aby sprawdzić poprawność jego zawartości i formatu.

## Recykling

### Recykling produktów Lexmark

Aby zwrócić produkty firmy Lexmark w celu recyklingu:

- 1 Odwiedź stronę [www.lexmark.com/recycle](http://www.lexmark.com/recycle).
- 2 Wybierz produkt, który chcesz poddać recyklingowi.

**Uwaga:** Materiały eksploatacyjne i sprzęt nieobjęte programem recyklingu firmy Lexmark można poddać recyklingowi w lokalnym centrum recyklingu.

## Recykling opakowań firmy Lexmark

Firma Lexmark nieustannie dąży do maksymalnego ograniczenia rozmiaru opakowań. Mniejszy rozmiar opakowań pomaga zagwarantować, że drukarki firmy Lexmark są transportowane w możliwie najbardziej wydajny i przyjazny dla środowiska sposób oraz że pozostaje mniej materiałów opakowaniowych do utylizacji. Takie podejście umożliwia ograniczenie emisji gazów cieplarnianych oraz oszczędność energii i zasobów naturalnych. W niektórych krajach i regionach firma Lexmark oferuje również recykling elementów opakowań. Aby uzyskać więcej informacji, przejdź na stronę [www.lexmark.com/recycle](http://www.lexmark.com/recycle), a następnie wybierz swój kraj lub region. Informacje dotyczące dostępnych programów recyklingu opakowań są dołączone do informacji dotyczących utylizacji produktu.

Kartony firmy Lexmark nadają się w 100% do recyklingu na obszarach, na których istnieją zakłady zajmujące się recyklingiem tektury falistej. Takich zakładów może nie być w miejscu zamieszkania użytkownika.

Pianka używana w opakowaniach firmy Lexmark nadaje się do recyklingu na obszarach, na których istnieją zakłady zajmujące się recyklingiem takiej pianki. Takich zakładów może nie być w miejscu zamieszkania użytkownika.

W przypadku zwrotu wkładu drukującego do firmy Lexmark można ponownie użyć pudełka, w którym został on sprzedany. Firma Lexmark zajmie się recyklingiem pudełka.

# Usuwanie zacięć

## Zapobieganie zacięciom

### Prawidłowo załaduj papier

- Upewnij się, że papier w zasobniku leży płasko.

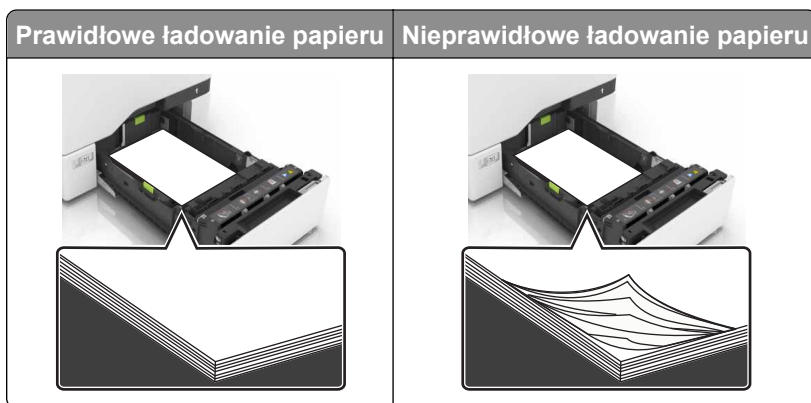

- Nie należy ładować zasobnika w trakcie drukowania.
- Nie należy ładować zbyt dużej ilości papieru naraz. Upewnij się, że wysokość stosu nie wykracza poza wskaźnik maksymalnego wypełnienia papierem.
- Nie należy wsuwać papieru do zasobnika. Załaduj papier tak jak przedstawiono na rysunku.



- Upewnij się, że prowadnice papieru zostały prawidłowo umieszczone i nie obejmują zbyt ciasno papieru lub kopert.
- Po załadowaniu papieru zasobnik należy mocno dopchnąć do drukarki.

### Korzystaj z zalecanego rodzaju papieru

- Należy stosować wyłącznie zalecany papier i nośniki specjalne.
- Nie należy ładować pomarszczonego, pogiętego, wilgotnego, zgiętego lub zwiniętego papieru.

- Przed załadowaniem papier należy wygiąć, przekartkować i wyrównać.

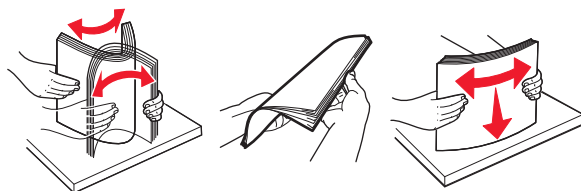

- Nie należy używać papieru wyciętego lub przyciętego ręcznie.
- Nie należy jednocześnie umieszczać papieru o różnych rozmiarach, różnej gramaturze ani różnego typu w tym samym zasobniku.
- Upewnij się, że rozmiar i typ papieru są ustawione prawidłowo w komputerze lub na panelu sterowania drukarki.
- Papier należy przechowywać zgodnie z zaleceniami producenta.

## Ustalanie miejsca wystąpienia zacięcia

### Uwagi:

- Jeśli opcja Pomoc przy zacięciu jest ustawiona na wartość Wł., po usunięciu zaciętego arkusza drukarka umieści niezadrukowane lub częściowo niezadrukowane strony. Sprawdź, czy na wydruku znajdują się puste strony.
- Jeśli opcja Odzyskiwanie po zacięciu jest ustawiona na wartość Wł. lub Automatycznie, drukarka ponownie wydrukuje zacięte strony.

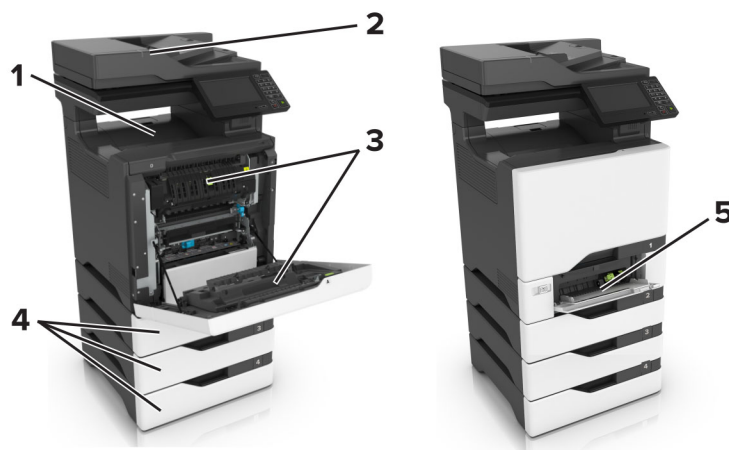

	Miejsca zacięcia
1	Odbiornik standardowy
2	Drzwiczki E
3	Drzwiczki A
4	Zasobniki
5	Podajnik uniwersalny

## Zacięcie papieru w zasobnikach

- 1 Wyciągnij zasobnik.



**Ostrzeżenie — możliwość uszkodzenia:** Czujnik wewnątrz opcjonalnego podajnika jest wrażliwy na wyładowania elektrostatyczne i może zostać przez nie uszkodzony. Zanim przystąpisz do wyjmowania zakleszczonego papieru w podajniku, dotknij metalowej powierzchni.

- 2 Wyjmij zacięty papier.

**Uwaga:** Upewnij się, że wszystkie kawałki papieru zostały usunięte.

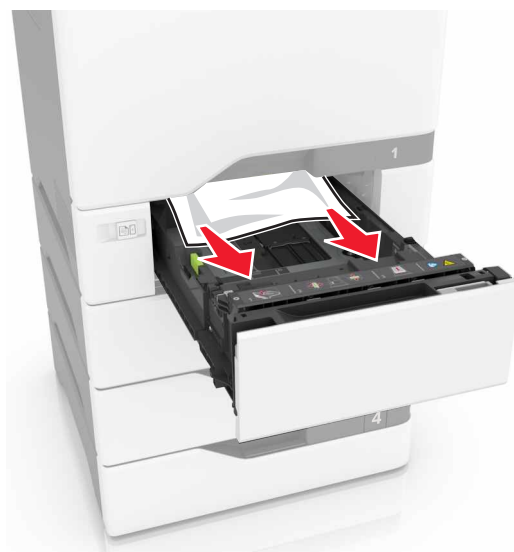

- 3 Włóż zasobnik.

## Zacięcie papieru za drzwiczkami E

- 1 Otwórz drzwiczki E.

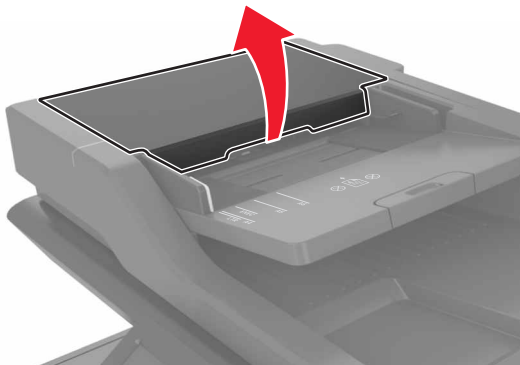

- 2 Wyjmij zacięty papier.

**Uwaga:** Upewnij się, że wszystkie kawałki papieru zostały usunięte.

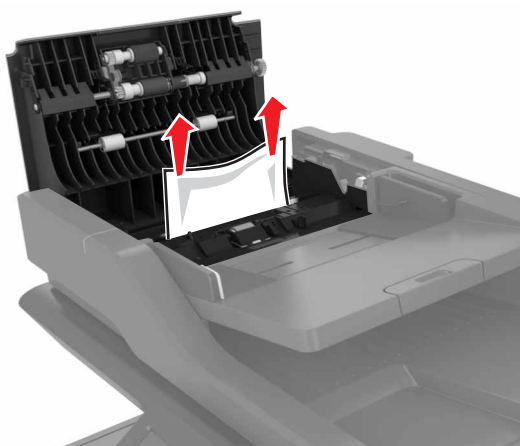

- 3 Zamknij drzwiczki E.

## Zacięcie papieru w podajniku uniwersalnym

- 1 Usuń papier z podajnika uniwersalnego.
- 2 Wyciągnij zasobnik.
- 3 Wyjmij zacięty papier.

**Uwaga:** Upewnij się, że wszystkie kawałki papieru zostały usunięte.

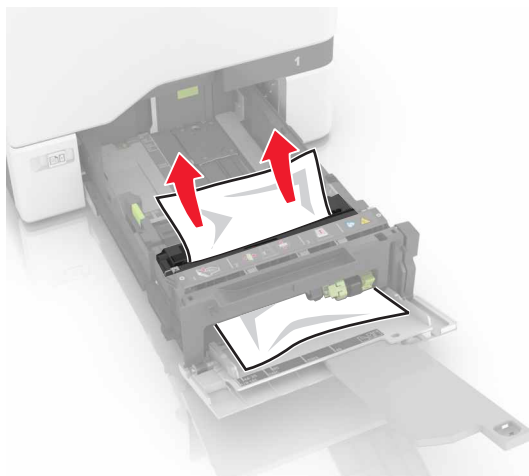

4 Włóż zasobnik.

## Zacięcie papieru w pojemniku standardowym

1 Wyjmij zacięty papier.

**Uwaga:** Upewnij się, że wszystkie kawałki papieru zostały usunięte.

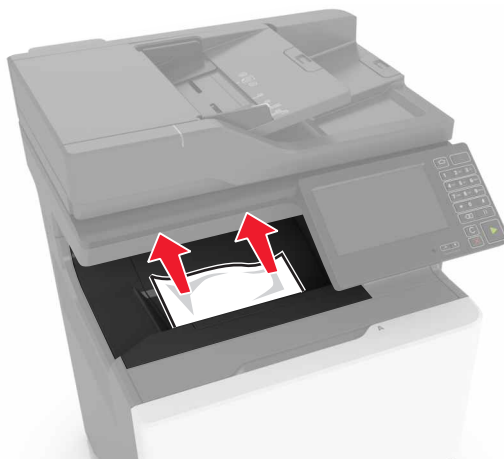

2 Otwórz drzwiczki A i D, a następnie wyjmij wszystkie fragmenty zaciętego papieru.



**UWAGA — GORĄCA POWIERZCHNIA:** Wewnętrzne elementy drukarki mogą być gorące. W celu zmniejszenia ryzyka oparzenia, przed dotknięciem danej części należy odczekać, aż ostygnie.



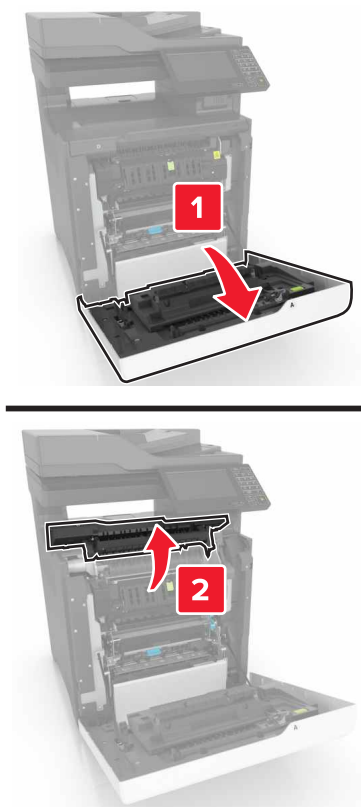

3 Zamknij drzwiczki D i A.

## Zacięcie papieru w drzwiczkach A

### Zacięcie papieru w nagrzewnicy

1 Otwórz drzwiczki A.

 **UWAGA — GORĄCA POWIERZCHNIA:** Wewnętrzne elementy drukarki mogą być gorące. W celu zmniejszenia ryzyka oparzenia, przed dotknięciem danej części należy odczekać, aż ostygnie.

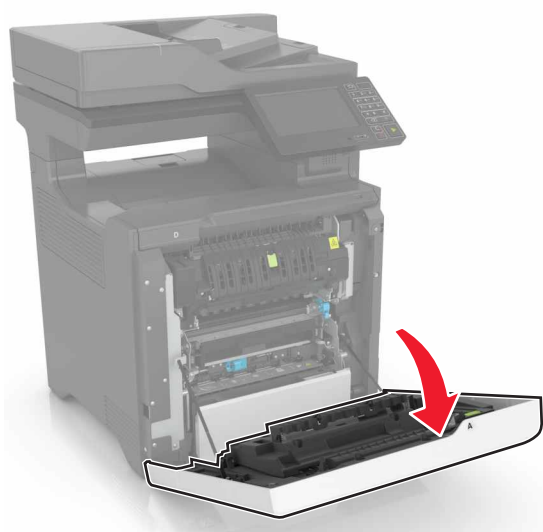

2 Wyjmij zacięty papier.

**Uwaga:** Upewnij się, że wszystkie kawałki papieru zostały usunięte.

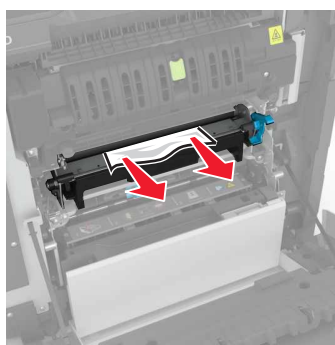
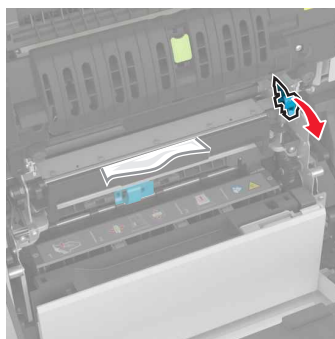

3 Otwórz drzwiczki dostępu do nagrzewnicy.

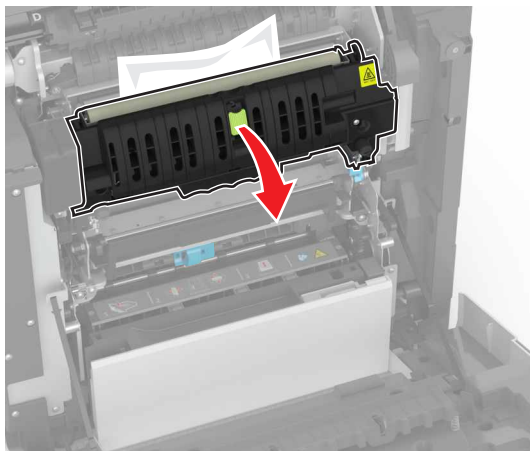

4 Wyjmij zacięty papier.

**Uwaga:** Upewnij się, że wszystkie kawałki papieru zostały usunięte.

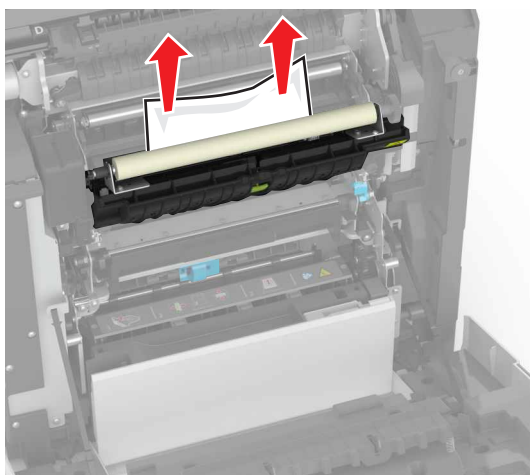

5 Zamknij drzwiczki A.

### Zacięcie papieru w module dupleksu

1 Otwórz drzwiczki A.

 **UWAGA — GORĄCA POWIERZCHNIA:** Wewnętrzne elementy drukarki mogą być gorące. W celu zmniejszenia ryzyka oparzenia, przed dotknięciem danej części należy odczekać, aż ostygnie.

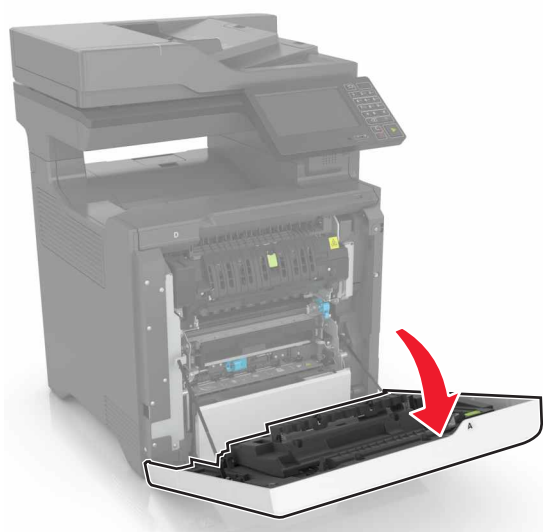

2 Otwórz pokrywę dupleksu.

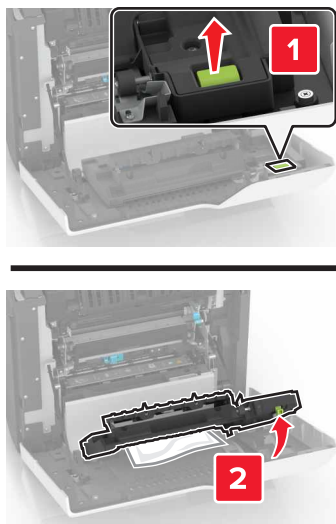

3 Wyjmij zacięty papier.

**Uwaga:** Upewnij się, że wszystkie kawałki papieru zostały usunięte.

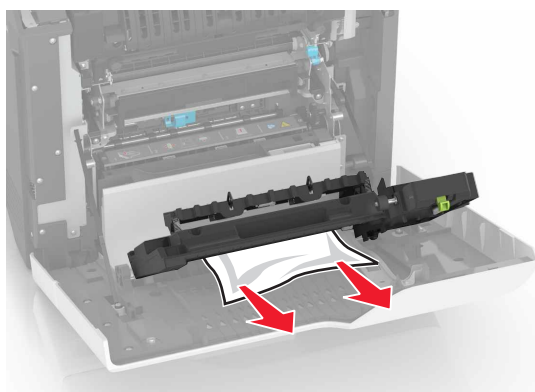

**4** Zamknij pokrywę dupleksu oraz drzwiczki A.

# Rozwiązywanie problemów

## Problemy z połączeniem sieciowym

### Nie można uzyskać połączenia z wbudowanym serwerem WWW

Działanie	Tak	Nie
<p><b>Etap 1</b> Upewnij się, że drukarka jest włączona.</p> <p>Czy drukarka jest włączona?</p>	Przejdź do punktu 2.	Włącz drukarkę.
<p><b>Etap 2</b> Upewnij się, że adres IP drukarki jest poprawny.</p> <p><b>Uwagi:</b></p> <ul style="list-style-type: none"> <li>Wyświetl adres IP na ekranie głównym.</li> <li>Adres IP ma postać czterech liczb oddzielonych kropkami, na przykład 123.123.123.123.</li> </ul> <p>Czy adres IP drukarki jest prawidłowy?</p>	Przejdź do punktu 3.	W pasku adresu należy wpisać prawidłowy adres IP drukarki sieciowej.
<p><b>Etap 3</b> Sprawdź, czy korzystasz z obsługiwanej przeglądarki:</p> <ul style="list-style-type: none"> <li>Internet Explorer w wersji 11 lub nowszej</li> <li>Microsoft Edge</li> <li>Safari w wersji 6 lub nowszej</li> <li>Google Chrome™ w wersji 32 lub nowszej</li> <li>Mozilla Firefox w wersji 24 lub nowszej</li> </ul> <p>Czy wykorzystywana przeglądarka jest obsługiwana?</p>	Przejdź do punktu 4.	Zainstaluj obsługiwaną przeglądarkę.
<p><b>Etap 4</b> Sprawdź, czy połączenie sieciowe działa.</p> <p>Czy połączenie sieciowe działa?</p>	Przejdź do punktu 5.	Skontaktuj się ze swoim administratorem.
<p><b>Etap 5</b> Sprawdź podłączenie kabli do drukarki i do serwera druku, aby upewnić się, że są one prawidłowo zamocowane. Więcej informacji na ten temat można znaleźć w dokumentacji dostarczonej z drukarką.</p> <p>Czy kable są podłączone prawidłowo?</p>	Przejdź do punktu 6.	Sprawdź połączenia kabli.
<p><b>Etap 6</b> Sprawdź, czy serwery proxy są wyłączone.</p> <p>Czy serwery proxy są wyłączone?</p>	Przejdź do punktu 7.	Skontaktuj się ze swoim administratorem.

Działanie	Tak	Nie
<p><b>Etap 7</b> Uzyskaj dostęp do wbudowanego serwera WWW.</p> <p>Czy uzyskano dostęp do wbudowanego serwera WWW?</p>	Problem został rozwiązany.	Skontaktuj się <a href="#">z obsługą klienta</a> .

## Nie można odczytać napędu flash

Działanie	Tak	Nie
<p><b>Etap 1</b> Sprawdź, czy drukarka nie jest zajęta przetwarzaniem innego zadania drukowania, kopiowania, skanowania lub faksowania.</p> <p>Czy drukarka jest gotowa?</p>	Przejdź do punktu 2.	Zaczekaj, aż drukarka zakończy przetwarzanie innego zadania.
<p><b>Etap 2</b> Upewnij się, że napęd flash jest obsługiwany. Więcej informacji można znaleźć w sekcji „<a href="#">Obsługiwane napędy flash i typy plików</a>” na <a href="#">str. 39</a>.</p> <p>Czy napęd flash jest obsługiwany?</p>	Przejdź do punktu 3.	Włóż obsługiwany napęd flash.
<p><b>Etap 3</b> Wyjmij napęd flash i włóż go ponownie.</p> <p>Czy drukarka rozpoznaje napęd flash?</p>	Problem został rozwiązany.	Skontaktuj się <a href="#">z wsparciem klienta</a> .

## Włączanie portu USB

Na ekranie głównym dotknij kolejno opcji **Ustawienia > Sieć/Porty > USB > Włącz port USB**.

## Sprawdzanie połączenia drukarki

- 1 Na ekranie głównym dotknij kolejno **Ustawienia > Raporty > Sieć > Strona konfiguracji sieci**.
- 2 Sprawdź w pierwszej sekcji strony z informacjami na temat konfiguracji sieci, czy stan drukarki to Podłączona.

Jeśli stan ma wartość Niepodłączona, może to oznaczać, że sieć LAN nie działa lub że kabel sieciowy jest odłączony lub uszkodzony. Aby uzyskać pomoc, skontaktuj się z administratorem systemu.

## Problem z opcjami sprzętowymi

### Nie można wykryć wewnętrznego opcjonalnego elementu wyposażenia

Działanie	Tak	Nie
<p><b>Etap 1</b> Wyłącz drukarkę, odczekaj około 10 sekund, a następnie włącz drukarkę.</p> <p>Czy wewnętrzny opcjonalny element wyposażenia działa prawidłowo?</p>	Problem został rozwiązany.	Przejdź do punktu 2.
<p><b>Etap 2</b> Wydrukuj stronę ustawień menu i sprawdź, czy wewnętrzny opcjonalny element wyposażenia znajduje się na liście zainstalowanych funkcji.</p> <p>Czy wewnętrzny opcjonalny element wyposażenia jest na liście na stronie ustawień menu?</p>	Przejdź do punktu 4.	Przejdź do punktu 3.
<p><b>Etap 3</b> Sprawdź, czy wewnętrzny opcjonalny element wyposażenia został prawidłowo zainstalowany na płycie kontrolera.</p> <p><b>a</b> Wyłącz drukarkę, a następnie wyjmij przewód zasilający z gniazdka elektrycznego.</p> <p><b>b</b> Upewnij się, że wewnętrzny opcjonalny element wyposażenia jest zainstalowany w odpowiednim złączu na płycie systemowej.</p> <p><b>c</b> Podłącz przewód zasilający do gniazdka elektrycznego, a następnie włącz drukarkę.</p> <p> <b>UWAGA — NIEBEZPIECZEŃSTWO USZKODZENIA CIAŁA:</b> Aby uniknąć ryzyka pożaru lub porażenia prądem elektrycznym, podłącz przewód zasilający do prawidłowo uziemionego, łatwo dostępnego gniazdka elektrycznego o odpowiednich parametrach, znajdującego się w pobliżu urządzenia.</p> <p>Czy wewnętrzny opcjonalny element wyposażenia działa prawidłowo?</p>	Problem został rozwiązany.	Przejdź do punktu 4.
<p><b>Etap 4</b> <b>a</b> Upewnij się, że wewnętrzny opcjonalny element wyposażenia jest dostępny w sterowniku drukarki.</p> <p><b>Uwaga:</b> Może okazać się konieczne ręczne dodanie wewnętrznego opcjonalnego elementu wyposażenia w sterowniku drukarki, aby był on dostępny dla zadań drukowania. Więcej informacji można znaleźć w sekcji „<a href="#">Dodawanie opcji dostępnych w sterowniku drukarki</a>” na str. 254.</p> <p><b>b</b> Wyślij ponownie zadanie drukowania.</p> <p>Czy wewnętrzny opcjonalny element wyposażenia działa prawidłowo?</p>	Problem został rozwiązany.	Skontaktuj się <a href="#">z obsługą klienta</a> .



## Port ISP nie działa prawidłowo

Działanie	Tak	Nie
<p><b>Etap 1</b> Wydrukuj stronę z ustawieniami menu i sprawdź, czy port ISP znajduje się na liście zainstalowanych funkcji.</p> <p>Czy port ISP znajduje się na liście zainstalowanych funkcji?</p>	Przejdź do punktu 3.	Przejdź do punktu 2.
<p><b>Etap 2</b> Usuń, a następnie ponownie zainstaluj port ISP. Więcej informacji można znaleźć w sekcji „<a href="#">Instalacja portu ISP (Internal Solutions Port)</a>” na str. 241.</p> <p><b>Uwaga:</b> Skorzystaj z obsługiwanego portu ISP.</p> <p>Czy port ISP działa poprawnie?</p>	Problem został rozwiązany.	Przejdź do punktu 3.
<p><b>Etap 3</b> Sprawdź podłączenia kabla i portu ISP.</p> <p><b>a</b> Użyj odpowiedniego kabla, a następnie upewnij się, że jest ono prawidłowo podłączony do portu ISP.</p> <p><b>b</b> Sprawdź, czy kabel interfejsu rozwiązania ISP jest prawidłowo podłączony do odpowiedniego gniazda na płycie kontrolera.</p> <p>Czy port ISP działa poprawnie?</p>	Problem został rozwiązany.	Skontaktuj się <a href="#">z obsługą klienta</a> .

## Karta interfejsu równoległego lub szeregowego nie działa poprawnie

Działanie	Tak	Nie
<p><b>Etap 1</b> Wydrukuj stronę z ustawieniami menu i sprawdź, czy karta interfejsu równoległego lub szeregowego znajduje się na liście zainstalowanych funkcji.</p> <p>Czy karta interfejsu równoległego lub szeregowego znajduje się na liście zainstalowanych funkcji?</p>	Przejdź do punktu 3.	Przejdź do punktu 2.
<p><b>Etap 2</b> Usuń, a następnie zainstaluj ponownie kartę interfejsu równoległego lub szeregowego.</p> <p>Więcej informacji można znaleźć w sekcji „<a href="#">Instalacja portu ISP (Internal Solutions Port)</a>” na str. 241.</p> <p>Czy karta interfejsu równoległego lub szeregowego działa poprawnie?</p>	Problem został rozwiązany.	Przejdź do punktu 3.
<p><b>Etap 3</b> Sprawdź połączenie przewodu z kartą interfejsu równoległego lub szeregowego.</p> <p>Czy karta interfejsu równoległego lub szeregowego działa poprawnie?</p>	Problem został rozwiązany.	Skontaktuj się <a href="#">z obsługą klienta</a> .

## Wykryto uszkodzoną pamięć flash

Spróbuj następujących rozwiązań:

- Wymień uszkodzoną pamięć flash.
- Na panelu sterowania drukarki dotknij opcji **Kontynuuj**, aby usunąć komunikat i kontynuować drukowanie.
- Anuluj bieżące zadanie drukowania.

## Brak wolnego miejsca w pamięci flash dla zasobów

Spróbuj następujących rozwiązań:

- Na panelu sterowania drukarki wybierz opcję **Kontynuuj**, aby usunąć komunikat i kontynuować drukowanie.
- Usuń czcionki, makra oraz inne dane zapisane w pamięci flash.
- Zainstaluj pamięć flash o większej pojemności.

**Uwaga:** Załadowane czcionki i makra, które nie zostały wcześniej zapisane w pamięci flash, są usuwane.

## Wykryto niesformatowaną pamięć flash

Spróbuj następujących rozwiązań:

- Wybierz opcję **Kontynuuj** z panelu sterowania, aby zatrzymać defragmentację i kontynuować drukowanie.
- Sformatuj pamięć flash.

**Uwaga:** Jeśli komunikat o błędzie jest w dalszym ciągu wyświetlany, oznacza to, że pamięć flash może być uszkodzona i należy ją wymienić.

## Problemy z materiałami eksploatacyjnymi

### Wymień kasetę, niedopasowanie regionu drukarki

Aby rozwiązać ten problem, kup kasetę z odpowiednim regionem (odpowiadającym regionowi drukarki) lub kasetę w wersji międzynarodowej.

- Pierwsza cyfra po wartości „42” w treści komunikatu określa region drukarki.
- Druga cyfra po wartości „42” w treści komunikatu określa region kasety.

#### Lista regionów drukarek i kaset z tonerem

Region	Kod numeryczny
Wersja międzynarodowa lub niezdefiniowana	0
Ameryka Północna (Stany Zjednoczone, Kanada)	1
Europejski Obszar Gospodarczy, Europa Zachodnia, kraje skandynawskie, Szwajcaria	2
Region Azji i Pacyfiku	3

Region	Kod numeryczny
Ameryka Łacińska	4
Pozostała część Europy, Bliski Wschód i Afryka	5
Australia, Nowa Zelandia	6
Nieprawidłowy region	9

**Uwaga:** Aby odszukać ustawienia regionu drukarki i kasety z tonerem, wydrukuj strony testu jakości. Przy użyciu panelu sterowania drukarki przejdź do opcji: **Ustawienia > Rozwiązywanie problemów > Strony testy jakości druku.**

## Materiały eksploatacyjne producenta innego niż Lexmark

System wykrył, że zainstalowano materiał lub część producenta innego niż Lexmark.

Drukarka Lexmark działa najlepiej z oryginalnymi materiałami i częściami firmy Lexmark. Używanie materiałów i części innych producentów może negatywnie wpłynąć na wydajność, pracę i żywotność drukarki oraz jej części.

Wszelkie wskaźniki materiałów są zaprojektowane tak, by współpracować z materiałami i częściami Lexmark i ich praca może zostać zakłócona, gdy użyte zostaną materiały innych producentów. Użytkowanie materiałów i części związanych z obrazami dłużej niż jest to zalecane może spowodować uszkodzenie drukarki Lexmark i jej komponentów.

**Ostrzeżenie — możliwość uszkodzenia:** Używanie materiałów lub części innych producentów może spowodować utratę gwarancji. Uszkodzenia spowodowane używaniem materiałów lub części innych producentów nie będą naprawiane w ramach gwarancji.

Aby zaakceptować powyższe ryzyko i korzystać z nieoryginalnych materiałów lub części drukarki, naciśnij jednocześnie przyciski **X** i **#** na panelu sterowania i przytrzymaj je przez 15 sekund.

Jeśli nie chcesz zaakceptować powyższych informacji, wyjmij materiały lub części innych producentów z drukarki i zainstaluj oryginalne materiały lub części Lexmark. Więcej informacji można znaleźć w sekcji [„Używanie oryginalnych części i materiałów eksploatacyjnych firmy Lexmark.” na str. 151.](#)

Jeśli drukarka nie będzie drukować po jednoczesnym wciśnięciu przycisków **X** i **#** i przytrzymaniu ich przez 15 sekund, zresetuj licznik zużycia materiałów eksploatacyjnych.

- 1 Przy użyciu panelu sterowania drukarki przejdź do opcji:  
**Ustawienia > Urządzenie > Przegląd > Menu konfiguracji > Zużycie materiałów eksploatacyjnych i liczniki**
- 2 Wybierz część lub materiał eksploatacyjny, który chcesz zresetować, a następnie wciśnij przycisk **Start**.
- 3 Przeczytaj komunikat ostrzegawczy, a następnie wciśnij przycisk **Kontynuuj**.
- 4 Wciśnij jednocześnie przyciski **X** i **#** i przytrzymaj je przez 15 sekund, aby usunąć komunikat.

**Uwaga:** Jeśli nie jesteś w stanie zresetować liczników zużycia materiałów eksploatacyjnych, zwróć produkt sprzedawcy.

## Wymagana konserwacja skanera, użyj zestawu ADF

Wymagana jest konserwacja drukarki. Więcej informacji można uzyskać pod adresem <http://support.lexmark.com> lub kontaktując się z obsługą serwisową, podając następnie treść tego komunikatu.

## Problemy z podawaniem papieru

### Koperta skleja się podczas drukowania

Działanie	Tak	Nie
<p><b>Etap 1</b></p> <p><b>a</b> Używaj kopert przechowywanych w suchym otoczeniu.  <b>Uwaga:</b> Drukowanie na wilgotnych kopertach może powodować sklejanie się skrzydełek.</p> <p><b>b</b> Wyślij zadanie drukowania.</p> <p>Czy koperta skleja się podczas drukowania?</p>	Przejdź do punktu 2.	Problem został rozwiązany.
<p><b>Etap 2</b></p> <p><b>a</b> Sprawdź, czy jako typ papieru ustawiono opcję Koperta.            Przy użyciu panelu sterowania drukarki przejdź do opcji:  <b>Ustawienia &gt; Papier &gt; Konfiguracja zasobnika &gt; Rozmiar/typ papieru</b></p> <p><b>b</b> Wyślij zadanie drukowania.</p> <p>Czy koperta skleja się podczas drukowania?</p>	Skontaktuj się z <a href="#">obsługą klienta</a> .	Problem został rozwiązany.

### Drukowanie z sortowaniem nie działa

Działanie	Tak	Nie
<p><b>Etap 1</b></p> <p><b>a</b> Przy użyciu panelu sterowania drukarki przejdź do opcji:  <b>Ustawienia &gt; Drukuj &gt; Układ &gt; Sortuj</b></p> <p><b>b</b> Dotknij <b>Wł.</b> [1,2,1,2,1,2].</p> <p><b>c</b> Wydrukuj dokument.</p> <p>Czy dokument jest posortowany prawidłowo?</p>	Problem został rozwiązany.	Przejdź do punktu 2.
<p><b>Etap 2</b></p> <p><b>a</b> Przejdź do dokumentu, który chcesz wydrukować, i otwórz okno dialogowe Drukuj, a następnie wybierz opcję <b>Sortuj</b>.</p> <p><b>b</b> Wydrukuj dokument.</p> <p>Czy dokument jest posortowany prawidłowo?</p>	Problem został rozwiązany.	Przejdź do punktu 3.

Działanie	Tak	Nie
<p><b>Etap 3</b></p> <p><b>a</b> Zmniejsz liczbę stron do wydrukowania.</p> <p><b>b</b> Wydrukuj dokument.</p> <p>Czy strony zostały prawidłowo posortowane?</p>	Problem został rozwiązany.	Skontaktuj się <a href="#">wsparcie klienta</a> .

## Zwijanie się papieru

Działanie	Tak	Nie
<p><b>Etap 1</b></p> <p>Ustaw prowadnice papieru w zasobniku na papier zgodnie z załadowanym papierem.</p> <p>Czy papier nadal jest zwinięty?</p>	Przejdź do punktu 2.	Problem został rozwiązany.
<p><b>Etap 2</b></p> <p><b>a</b> W zależności od używanego systemu operacyjnego typ i gramaturę papieru można ustawić za pomocą okna dialogowego Preferencje drukowania lub Drukowanie.</p> <p><b>Uwagi:</b></p> <ul style="list-style-type: none"> <li>• Sprawdź, czy ustawiony typ papieru jest taki sam jak typ papieru załadowanego do zasobnika.</li> <li>• Możesz także zmienić te ustawienia za pomocą panelu sterowania drukarki.</li> </ul> <p><b>b</b> Wyślij ponownie zadanie drukowania.</p> <p>Czy papier nadal jest zwinięty?</p>	Przejdź do punktu 3.	Problem został rozwiązany.
<p><b>Etap 3</b></p> <p><b>a</b> Wyjmij papier z zasobnika i obróć go.</p> <p><b>b</b> Wyślij ponownie zadanie drukowania.</p> <p>Czy papier nadal jest zwinięty?</p>	Przejdź do punktu 4.	Problem został rozwiązany.
<p><b>Etap 4</b></p> <p><b>a</b> Załaduj papier z nowego opakowania.</p> <p><b>Uwaga:</b> Papier wchłonął wilgoć z powodu wysokiej wilgotności powietrza. Do chwili użycia papier należy przechowywać w oryginalnym opakowaniu.</p> <p><b>b</b> Wyślij ponownie zadanie drukowania.</p> <p>Czy papier nadal jest zwinięty?</p>	Skontaktuj się: <a href="#">obsługa klienta</a> .	Problem został rozwiązany.

## Funkcja łączenia zasobników nie działa

Działanie	Tak	Nie
<p><b>Etap 1</b></p> <p><b>a</b> Sprawdź, czy zasobniki mają ten sam rozmiar papieru i typ papieru.</p> <p><b>b</b> Sprawdź, czy prowadnice papieru zostały poprawnie ustawione.</p> <p><b>c</b> Wydrukuj dokument.</p> <p>Czy zasobniki są poprawnie połączone?</p>	Problem został rozwiązany.	Przejdź do punktu 2.
<p><b>Etap 2</b></p> <p><b>a</b> W panelu sterowania dotknij kolejno <b>Ustawienia &gt; Papier &gt; Konfiguracja zasobnika &gt; Rozmiar/Typ papieru</b>.</p> <p><b>b</b> Wybierz ustawienia typu i rozmiaru papieru odpowiadające papierowi załadowanemu do podłączonych zasobników.</p> <p><b>c</b> Wydrukuj dokument.</p> <p>Czy zasobniki są poprawnie połączone?</p>	Problem został rozwiązany.	Przejdź do punktu 3.
<p><b>Etap 3</b></p> <p><b>a</b> Sprawdź, czy dla funkcji Połączenie z zasobnikiem wybrano wartość Automatyczne. Więcej informacji można znaleźć w sekcji <a href="#">„Łączenie zasobników” na str. 31</a>.</p> <p><b>b</b> Wydrukuj dokument.</p> <p>Czy zasobniki są poprawnie połączone?</p>	Problem został rozwiązany.	Skontaktuj się <a href="#">wsparcie klienta</a> .

## Papier często się zacina

Działanie	Tak	Nie
<p><b>Etap 1</b></p> <p><b>a</b> Zdejmij zasobnik.</p> <p><b>b</b> Sprawdź, czy poprawnie załadowano papier.</p> <p><b>Uwagi:</b></p> <ul style="list-style-type: none"> <li>• Upewnij się, że prowadnice papieru zostały poprawnie umieszczone.</li> <li>• Upewnij się, że wysokość stosu nie wykracza poza wskaźnik maksymalnego wypełnienia papierem.</li> <li>• Pamiętaj o drukowaniu na papierze o zalecanym typie i rozmiarze.</li> </ul> <p><b>c</b> Włóż zasobnik.</p> <p><b>d</b> Wydrukuj dokument.</p> <p>Czy papier często się zacina?</p>	Przejdź do punktu 2.	Problem został rozwiązany.

Działanie	Tak	Nie
<p><b>Etap 2</b></p> <p><b>a</b> Przy użyciu panelu sterowania drukarki przejdź do opcji:  <b>Ustawienia &gt; Papier &gt; Konfiguracja zasobnika &gt; Rozmiar/typ papieru</b></p> <p><b>b</b> Ustaw prawidłowy rozmiar i typ papieru.</p> <p><b>c</b> Wydrukuj dokument.</p> <p>Czy papier często się zacina?</p>	Przejdź do punktu 3.	Problem został rozwiązany.
<p><b>Etap 3</b></p> <p><b>a</b> Załaduj papier z nowego opakowania.</p> <p><b>Uwaga:</b> Papier wchłonał wilgoć z powodu wysokiej wilgotności powietrza. Do chwili użycia papier należy przechowywać w oryginalnym opakowaniu.</p> <p><b>b</b> Wydrukuj dokument.</p> <p>Czy papier często się zacina?</p>	Skontaktuj się <a href="#">z obsługą klienta</a> .	Problem został rozwiązany.

## Zacięte strony nie są drukowane ponownie

Działanie	Tak	Nie
<p><b>a</b> Przy użyciu panelu sterowania drukarki przejdź do opcji:  <b>Ustawienia &gt; Urządzenie &gt; Powiadomienia &gt; Odzyskiwanie zawartości po zacięciu</b></p> <p><b>b</b> W menu Usuwanie zacięć wybierz opcję <b>Włącz</b> lub <b>Auto</b>.</p> <p><b>c</b> Wydrukuj dokument.</p> <p>Czy zacięte strony są drukowane ponownie?</p>	Problem został rozwiązany.	Skontaktuj się <a href="#">z obsługą klienta</a> .

## Problemy z drukowaniem

### Jakość druku jest niska

#### Puste lub białe strony

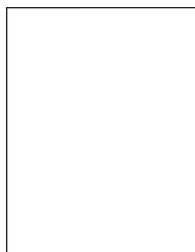

**Uwaga:** Przed rozwiązaniem tego problemu wydrukuj strony testu jakości wydruku, aby określić brakujący kolor. Na ekranie głównym dotknij opcji **Ustawienia > Rozwiązywanie problemów > Wydrukuj strony testu jakości wydruku**.

Działanie	Tak	Nie
<p><b>Etap 1</b></p> <p><b>a</b> Sprawdź, czy w drukarce jest używana oryginalna i obsługiwana kasetka z tonerem firmy Lexmark.</p> <p><b>Uwaga:</b> Jeżeli dana kasetka nie jest obsługiwana, zainstaluj obsługiwaną kasetkę.</p> <p><b>b</b> Wydrukuj dokument.</p> <p>Czy drukarka drukuje puste lub białe strony?</p>	Przejdź do punktu 2.	Problem został rozwiązany.
<p><b>Etap 2</b></p> <p><b>a</b> Wyjmij zestaw obrazujący, a następnie wyjmij moduł obrazujący.</p> <p><b>Ostrzeżenie — możliwość uszkodzenia:</b> Nie wystawiaj modułu ani zestawu obrazującego na działanie światła słonecznego przez dłużej niż 10 minut. Długotrwałe działanie światła może negatywnie wpłynąć na jakość wydruku.</p> <p><b>Ostrzeżenie — możliwość uszkodzenia:</b> Nie dotykaj bębna fotoprzewodnika pod zestawem obrazującym. Może to wpłynąć na jakość kolejnych zadań drukowania.</p> <p><b>b</b> Włóż moduł obrazujący, a następnie zespół obrazujący.</p> <p><b>c</b> Wydrukuj dokument.</p> <p>Czy drukarka drukuje puste lub białe strony?</p>	Skontaktuj się z <a href="#">obsługą klienta</a> .	Problem został rozwiązany.

## Zbyt ciemny wydruk



**Uwaga:** Przed rozwiązaniem tego problemu wydrukuj strony testu jakości wydruku, aby określić brakujący kolor. Na ekranie głównym dotknij opcji **Ustawienia > Rozwiązywanie problemów > Wydrukuj strony testu jakości wydruku**.



Działanie	Tak	Nie
<p><b>Etap 1</b></p> <p><b>a</b> Wykonaj regulację koloru. Na ekranie głównym dotknij opcji <b>Ustawienia &gt; Drukowanie &gt; Jakość &gt; Zaawansowane obrazowanie &gt; Regulacja kolorów.</b></p> <p><b>b</b> Wydrukuj dokument.</p> <p>Czy wydruk nadal jest zbyt ciemny?</p>	Przejdź do punktu 2.	Problem został rozwiązany.
<p><b>Etap 2</b></p> <p><b>a</b> W zależności od używanego systemu operacyjnego zwiększ jasność tonera za pomocą okna dialogowego Preferencje drukowania lub Drukowanie.</p> <p><b>Uwaga:</b> Możesz także zmienić te ustawienia za pomocą panelu sterowania drukarki. Na ekranie głównym dotknij kolejno opcji <b>Ustawienia &gt; Drukowanie &gt; Jakość &gt; Intensywność tonera.</b></p> <p><b>b</b> Wydrukuj dokument.</p> <p>Czy wydruk nadal jest zbyt ciemny?</p>	Przejdź do punktu 3.	Problem został rozwiązany.
<p><b>Etap 3</b></p> <p><b>a</b> W zależności od używanego systemu operacyjnego typ papieru można ustawić za pomocą okna dialogowego Preferencje drukowania lub Drukowanie.</p> <p><b>Uwagi:</b></p> <ul style="list-style-type: none"> <li>• Sprawdź, czy ustawiony typ papieru jest taki sam jak typ papieru załadowanego do zasobnika.</li> <li>• Możesz także zmienić te ustawienia za pomocą panelu sterowania drukarki. Na ekranie głównym dotknij kolejno <b>Ustawienia &gt; Papier &gt; Konfiguracja zasobnika &gt; Rozmiar/Typ papieru.</b></li> </ul> <p><b>b</b> Wydrukuj dokument.</p> <p>Czy wydruk nadal jest zbyt ciemny?</p>	Przejdź do punktu 4.	Przejdź do punktu 6.
<p><b>Etap 4</b></p> <p>Upewnij się, czy papier nie jest szorstki ani nie ma faktury.</p> <p>Czy drukujesz na szorstkim papierze lub papierze z fakturą?</p>	Przejdź do punktu 5.	Przejdź do punktu 6.
<p><b>Etap 5</b></p> <p><b>a</b> Wymień papier z fakturą lub szorstki papier na papier zwykły.</p> <p><b>b</b> Wydrukuj dokument.</p> <p>Czy wydruk nadal jest zbyt ciemny?</p>	Przejdź do punktu 6.	Problem został rozwiązany.

Działanie	Tak	Nie
<p><b>Etap 6</b></p> <p><b>a</b> Załaduj papier z nowego opakowania.</p> <p><b>Uwaga:</b> Papier wchłonał wilgoć z powodu wysokiej wilgotności powietrza. Do chwili użycia papier należy przechowywać w oryginalnym opakowaniu.</p> <p><b>b</b> Wydrukuj dokument.</p> <p>Czy wydruk nadal jest zbyt ciemny?</p>	Przejdź do punktu 7.	Problem został rozwiązany.
<p><b>Etap 7</b></p> <p><b>a</b> Wyjmij, a następnie włóż pojemnik na zużyty toner.</p> <p><b>b</b> Wykonaj regulację koloru.</p> <p>Na ekranie głównym dotknij opcji <b>Ustawienia &gt; Drukowanie &gt; Jakość &gt; Zaawansowane obrazowanie &gt; Regulacja kolorów.</b></p> <p><b>c</b> Wydrukuj dokument.</p> <p>Czy wydruk nadal jest zbyt ciemny?</p>	Skontaktuj się <a href="#">z obsługą klienta</a> .	Problem został rozwiązany.

## Cienie na wydruku

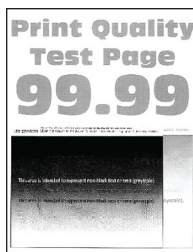

**Uwaga:** Przed rozwiązaniem tego problemu wydrukuj strony testu jakości wydruku. Na ekranie głównym dotknij opcji **Ustawienia > Rozwiązywanie problemów > Wydrukuj strony testu jakości wydruku.**

Działanie	Tak	Nie
<p><b>Etap 1</b></p> <p><b>a</b> Załaduj do zasobnika papier o prawidłowym typie i prawidłowej gramaturze.</p> <p><b>b</b> Wydrukuj dokument.</p> <p>Czy na wydrukach pojawiają się cienie?</p>	Przejdź do punktu 2.	Problem został rozwiązany.

Działanie	Tak	Nie
<p><b>Etap 2</b></p> <p><b>a</b> W zależności od używanego systemu operacyjnego typ papieru można ustawić za pomocą okna dialogowego Preferencje drukowania lub Drukowanie.</p> <p><b>Uwagi:</b></p> <ul style="list-style-type: none"> <li>• Sprawdź, czy ustawienie jest takie samo jak typ papieru załadowanego do zasobnika.</li> <li>• Możesz także zmienić to ustawienie za pomocą panelu sterowania drukarki. Na ekranie głównym dotknij kolejno <b>Ustawienia &gt; Papier &gt; Konfiguracja zasobnika &gt; Rozmiar/Typ papieru</b>.</li> </ul> <p><b>b</b> Wydrukuj dokument.</p> <p>Czy na wydrukach pojawiają się cienie?</p>	Przejdź do punktu 3.	Problem został rozwiązany.
<p><b>Etap 3</b></p> <p><b>a</b> Wykonaj regulację koloru. Na ekranie głównym dotknij opcji <b>Ustawienia &gt; Drukowanie &gt; Jakość &gt; Zaawansowane obrazowanie &gt; Regulacja kolorów</b>.</p> <p><b>b</b> Wydrukuj dokument.</p> <p>Czy na wydrukach pojawiają się cienie?</p>	Skontaktuj się <a href="#">z obsługą klienta</a> .	Problem został rozwiązany.

## Szare lub kolorowe tło

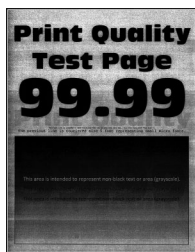

**Uwaga:** Przed rozwiązaniem tego problemu wydrukuj strony testu jakości wydruku. Na ekranie głównym dotknij opcji **Ustawienia > Rozwiązywanie problemów > Wydrukuj strony testu jakości wydruku**.

Działanie	Tak	Nie
<p><b>Etap 1</b></p> <p><b>a</b> W zależności od używanego systemu operacyjnego zwiększ jasność tonera za pomocą okna dialogowego Preferencje drukowania lub Drukuj.</p> <p><b>Uwaga:</b> Możesz także zmienić to ustawienie za pomocą panelu sterowania drukarki. Na ekranie głównym dotknij kolejno opcji <b>Ustawienia &gt; Drukowanie &gt; Jakość &gt; Intensywność tonera</b>.</p> <p><b>b</b> Wydrukuj dokument.</p> <p>Czy na wydrukach pojawia się szare lub kolorowe tło?</p>	Przejdź do punktu 2.	Problem został rozwiązany.

Działanie	Tak	Nie
<p><b>Etap 2</b></p> <p><b>a</b> Wykonaj regulację koloru. Na ekranie głównym dotknij opcji <b>Ustawienia &gt; Drukowanie &gt; Jakość &gt; Zaawansowane obrazowanie &gt; Regulacja kolorów</b>.</p> <p><b>b</b> Wydrukuj dokument.</p> <p>Czy na wydrukach pojawia się szare lub kolorowe tło?</p>	Przejdź do punktu 3.	Problem został rozwiązany.
<p><b>Etap 3</b></p> <p><b>a</b> Wyjmij zestaw obrazujący, a następnie wyjmij moduł obrazujący. <b>Ostrzeżenie — możliwość uszkodzenia:</b> Nie wystawiaj modułu ani zestawu obrazującego na działanie światła słonecznego przez dłużej niż 10 minut. Długotrwałe działanie światła może negatywnie wpłynąć na jakość wydruku. <b>Ostrzeżenie — możliwość uszkodzenia:</b> Nie dotykaj bębna fotoprzewodnika pod zestawem obrazującym. Może to wpłynąć na jakość kolejnych zadań drukowania.</p> <p><b>b</b> Włóż moduł obrazujący, a następnie zespół obrazujący.</p> <p><b>c</b> Wydrukuj dokument.</p> <p>Czy na wydrukach pojawia się szare lub kolorowe tło?</p>	Skontaktuj się <a href="#">z obsługą klienta</a> .	Problem został rozwiązany.

## Ciemne poziome linie



### Uwagi:

- Przed rozwiązaniem tego problemu wydrukuj strony testu jakości wydruku. Na ekranie głównym dotknij opcji **Ustawienia > Rozwiązywanie problemów > Wydrukuj strony testu jakości wydruku**.
- Jeżeli na wydrukach nadal pojawiają się poziome ciemne linie, zapoznaj się z tematem „Powtarzające się błędy wydruku”.

Działanie	Tak	Nie
<p><b>Etap 1</b></p> <p><b>a</b> W zależności od używanego systemu operacyjnego źródło papieru można ustawić za pomocą okna dialogowego Preferencje drukowania lub Drukowanie.</p> <p><b>b</b> Wydrukuj dokument.</p> <p>Czy na wydrukach pojawiają się ciemne poziome linie?</p>	Przejdź do punktu 2.	Problem został rozwiązany.

Działanie	Tak	Nie
<p><b>Etap 2</b></p> <p><b>a</b> W zależności od używanego systemu operacyjnego typ papieru można ustawić za pomocą okna dialogowego Preferencje drukowania lub Drukowanie.</p> <p><b>Uwagi:</b></p> <ul style="list-style-type: none"> <li>• Sprawdź, czy ustawienie jest takie samo jak typ papieru załadowanego do zasobnika.</li> <li>• Możesz także zmienić to ustawienie za pomocą panelu sterowania drukarki. Na ekranie głównym dotknij kolejno <b>Ustawienia &gt; Papier &gt; Konfiguracja zasobnika &gt; Rozmiar/Typ papieru</b>.</li> </ul> <p><b>b</b> Wydrukuj dokument.</p> <p>Czy na wydrukach pojawiają się ciemne poziome linie?</p>	Przejdź do punktu 3.	Problem został rozwiązany.
<p><b>Etap 3</b></p> <p><b>a</b> Załaduj papier z nowego opakowania.</p> <p><b>Uwaga:</b> Papier wchłonał wilgoć z powodu wysokiej wilgotności powietrza. Do chwili użycia papier należy przechowywać w oryginalnym opakowaniu.</p> <p><b>b</b> Wydrukuj dokument.</p> <p>Czy na wydrukach pojawiają się ciemne poziome linie?</p>	Przejdź do punktu 4.	Problem został rozwiązany.
<p><b>Etap 4</b></p> <p><b>a</b> Wyjmij zestaw obrazujący, a następnie wyjmij moduł obrazujący.</p> <p><b>Ostrzeżenie — możliwość uszkodzenia:</b> Nie wystawiaj modułu ani zestawu obrazującego na działanie światła słonecznego przez dłużej niż 10 minut. Długotrwałe działanie światła może negatywnie wpłynąć na jakość wydruku.</p> <p><b>Ostrzeżenie — możliwość uszkodzenia:</b> Nie dotykaj bębna fotoprzewodnika pod zestawem obrazującym. Może to wpłynąć na jakość kolejnych zadań drukowania.</p> <p><b>b</b> Włóż moduł obrazujący, a następnie zespół obrazujący.</p> <p><b>c</b> Wydrukuj dokument.</p> <p>Czy na wydrukach pojawiają się ciemne poziome linie?</p>	Skontaktuj się z <a href="#">obsługą klienta</a> .	Problem został rozwiązany.

## Białe poziome linie



**Uwagi:**

- Przed rozwiązaniem tego problemu wydrukuj strony testu jakości wydruku. Na ekranie głównym dotknij opcji **Ustawienia > Rozwiązywanie problemów > Wydrukuj strony testu jakości wydruku**.
- Jeżeli na wydrukach nadal pojawiają się poziome białe linie, zapoznaj się z tematem „Powtarzające się błędy wydruku”.

Działanie	Tak	Nie
<p><b>Etap 1</b></p> <p><b>a</b> W zależności od używanego systemu operacyjnego typ papieru można ustawić za pomocą okna dialogowego Preferencje drukowania lub Drukowanie.</p> <p><b>Uwagi:</b></p> <ul style="list-style-type: none"> <li>• Sprawdź, czy ustawienie jest takie samo jak typ papieru załadowanego do zasobnika.</li> <li>• Możesz także zmienić to ustawienie za pomocą panelu sterowania drukarki. Na ekranie głównym dotknij kolejno <b>Ustawienia &gt; Papier &gt; Konfiguracja zasobnika &gt; Rozmiar/Typ papieru</b>.</li> </ul> <p><b>b</b> Wydrukuj dokument.</p> <p>Czy na wydrukach pojawiają się białe poziome linie?</p>	Przejdź do punktu 2.	Problem został rozwiązany.
<p><b>Etap 2</b></p> <p><b>a</b> Włóż określony typ papieru do zasobnika.</p> <p><b>b</b> Wydrukuj dokument.</p> <p>Czy na wydrukach pojawiają się białe poziome linie?</p>	Przejdź do punktu 3.	Problem został rozwiązany.
<p><b>Etap 3</b></p> <p><b>a</b> Wyjmij zestaw obrazujący, a następnie wyjmij moduł obrazujący.</p> <p><b>Ostrzeżenie — możliwość uszkodzenia:</b> Nie wystawiaj modułu ani zestawu obrazującego na działanie światła słonecznego przez dłużej niż 10 minut. Długotrwałe działanie światła może negatywnie wpłynąć na jakość wydruku.</p> <p><b>Ostrzeżenie — możliwość uszkodzenia:</b> Nie dotykaj bębna fotoprzewodnika pod zestawem obrazującym. Może to wpłynąć na jakość kolejnych zadań drukowania.</p> <p><b>b</b> Włóż moduł obrazujący, a następnie zespój obrazujący.</p> <p><b>c</b> Wydrukuj dokument.</p> <p>Czy na wydrukach pojawiają się białe poziome linie?</p>	Skontaktuj się <a href="#">z obsługą klienta</a> .	Problem został rozwiązany.

## Nieprawidłowe marginesy



Działanie	Tak	Nie
<p><b>Etap 1</b></p> <p><b>a</b> Ustaw prowadnice papieru zgodnie z załadowanym papierem.</p> <p><b>b</b> Wydrukuj dokument.</p> <p>Czy marginesy są prawidłowe?</p>	Problem został rozwiązany.	Przejdź do punktu 2.
<p><b>Etap 2</b></p> <p><b>a</b> Ustaw rozmiar papieru.</p> <p>Przy użyciu panelu sterowania drukarki przejdź do opcji:  <b>Ustawienia &gt; Papier &gt; Konfiguracja zasobnika &gt; Rozmiar/typ papieru</b></p> <p><b>b</b> Wydrukuj dokument.</p> <p>Czy marginesy są prawidłowe?</p>	Problem został rozwiązany.	Przejdź do punktu 3.
<p><b>Etap 3</b></p> <p><b>a</b> W zależności od używanego systemu operacyjnego rozmiar papieru można ustawić za pomocą okna dialogowego Preferencje drukowania lub Drukowanie.</p> <p><b>Uwaga:</b> Sprawdź, czy ustawienie jest zgodne z załadowanym typem papieru.</p> <p><b>b</b> Wydrukuj dokument.</p> <p>Czy marginesy są prawidłowe?</p>	Problem został rozwiązany.	Skontaktuj się <a href="#">z obsługą klienta</a> .

## Jasny wydruk

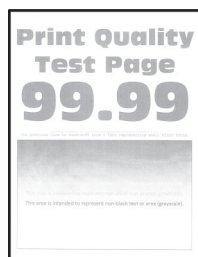

**Uwaga:** Przed rozwiązaniem tego problemu wydrukuj strony testu jakości wydruku. Na panelu sterowania dotknij kolejno opcji **Ustawienia > Rozwiązywanie problemów > Wydrukuj strony testu jakości**.

Działanie	Tak	Nie
<p><b>Etap 1</b></p> <p><b>a</b> Wykonaj regulację koloru. Na ekranie głównym dotknij opcji <b>Ustawienia &gt; Drukowanie &gt; Jakość &gt; Zaawansowane obrazowanie &gt; Regulacja kolorów.</b></p> <p><b>b</b> Wydrukuj dokument.</p> <p>Czy wydruk jest jasny?</p>	Przejdź do punktu 2.	Problem został rozwiązany.
<p><b>Etap 2</b></p> <p><b>a</b> W zależności od używanego systemu operacyjnego zwiększ jasność tonera za pomocą okna dialogowego Preferencje drukowania lub Drukuj.</p> <p><b>Uwaga:</b> Możesz także zmienić to ustawienie za pomocą panelu sterowania drukarki. Na ekranie głównym dotknij kolejno opcji <b>Ustawienia &gt; Drukowanie &gt; Jakość &gt; Intensywność tonera.</b></p> <p><b>b</b> Wydrukuj dokument.</p> <p>Czy wydruk jest jasny?</p>	Przejdź do punktu 3.	Problem został rozwiązany.
<p><b>Etap 3</b></p> <p><b>a</b> Wyłącz oszczędzanie koloru. Na ekranie głównym dotknij kolejno opcji <b>Ustawienia &gt; Drukowanie &gt; Jakość &gt; Oszczędzanie kolorów.</b></p> <p><b>b</b> Wydrukuj dokument.</p> <p>Czy wydruk jest jasny?</p>	Przejdź do punktu 4.	Problem został rozwiązany.
<p><b>Etap 4</b></p> <p><b>a</b> W zależności od używanego systemu operacyjnego typ papieru można ustawić za pomocą okna dialogowego Preferencje drukowania lub Drukowanie.</p> <p><b>Uwagi:</b></p> <ul style="list-style-type: none"> <li>• Sprawdź, czy ustawienie jest zgodne z załadowanym typem papieru.</li> <li>• Możesz także zmienić to ustawienie za pomocą panelu sterowania drukarki. Na ekranie głównym dotknij kolejno <b>Ustawienia &gt; Papier &gt; Konfiguracja zasobnika &gt; Rozmiar/Typ papieru.</b></li> </ul> <p><b>b</b> Wydrukuj dokument.</p> <p>Czy wydruk jest jasny?</p>	Przejdź do punktu 5.	Problem został rozwiązany.
<p><b>Etap 5</b></p> <p>Sprawdź, czy papier nie jest szorstki i czy nie ma faktury.</p> <p>Czy drukujesz na szorstkim papierze lub papierze z fakturą?</p>	Przejdź do punktu 6.	Przejdź do punktu 7.



Działanie	Tak	Nie
<p><b>Etap 6</b></p> <p><b>a</b> Wymień papier z fakturą lub szorstki papier na papier zwykły.</p> <p><b>b</b> Wydrukuj dokument.</p> <p>Czy wydruk jest jasny?</p>	Przejdź do punktu 7.	Problem został rozwiązany.
<p><b>Etap 7</b></p> <p><b>a</b> Załaduj papier z nowego opakowania.</p> <p><b>Uwaga:</b> Papier wchłonał wilgoć z powodu wysokiej wilgotności powietrza. Do chwili użycia papier należy przechowywać w oryginalnym opakowaniu.</p> <p><b>b</b> Wydrukuj dokument.</p> <p>Czy wydruk jest jasny?</p>	Przejdź do punktu 8.	Problem został rozwiązany.
<p><b>Etap 8</b></p> <p><b>a</b> Wyjmij, a następnie włóż pojemnik na zużyty toner.</p> <p><b>b</b> Wykonaj regulację koloru.</p> <p>Na ekranie głównym dotknij opcji <b>Ustawienia &gt; Drukowanie &gt; Jakość &gt; Zaawansowane obrazowanie &gt; Regulacja kolorów.</b></p> <p>Czy wydruk jest jasny?</p>	Przejdź do punktu 9.	Problem został rozwiązany.
<p><b>Etap 9</b></p> <p><b>a</b> Wyjmij zestaw obrazujący, a następnie wyjmij moduł obrazujący.</p> <p><b>Ostrzeżenie — możliwość uszkodzenia:</b> Nie wystawiaj modułu ani zestawu obrazującego na działanie światła słonecznego przez dłużej niż 10 minut. Długotrwałe działanie światła może negatywnie wpłynąć na jakość wydruku.</p> <p><b>Ostrzeżenie — możliwość uszkodzenia:</b> Nie dotykaj bębna fotoprzewodnika pod zestawem obrazującym. Może to wpłynąć na jakość kolejnych zadań drukowania.</p> <p><b>b</b> Włóż moduł obrazujący, a następnie zespół obrazujący.</p> <p><b>c</b> Wydrukuj dokument.</p> <p>Czy wydruk jest zbyt jasny?</p>	Skontaktuj się z <a href="#">obsługą klienta</a> .	Problem został rozwiązany.

## Cętkowany wydruk i plamki



**Uwaga:** Przed rozwiązaniem tego problemu wydrukuj strony testu jakości wydruku. Na panelu sterowania dotknij kolejno opcji **Ustawienia > Rozwiązywanie problemów > Wydrukuj strony testu jakości**.

Działanie	Tak	Nie
<p><b>Etap 1</b> Sprawdź drukarkę pod kątem zanieczyszczenia wyciekłym tonerem.</p> <p>Czy drukarka jest wolna od wyciekłego toneru?</p>	Przejdź do punktu 2.	Skontaktuj się z <a href="#">obsługą klienta</a> .
<p><b>Etap 2</b></p> <p><b>a</b> Na ekranie głównym dotknij kolejno <b>Ustawienia &gt; Papier &gt; Konfiguracja zasobnika &gt; Rozmiar/Typ papieru</b>.</p> <p><b>b</b> Sprawdź, czy ustawienia rozmiaru i typu papieru odpowiadają parametrom papieru załadowanego do zasobnika.</p> <p><b>Uwaga:</b> Upewnij się, czy papier nie jest szorstki ani nie ma faktury.</p> <p>Czy ustawienia są zgodne?</p>	Przejdź do punktu 4.	Przejdź do punktu 3.
<p><b>Etap 3</b></p> <p><b>a</b> W zależności od używanego systemu operacyjnego typ i rozmiar papieru można ustawić za pomocą okna dialogowego Preferencje drukowania lub Drukowanie.</p> <p><b>Uwagi:</b></p> <ul style="list-style-type: none"> <li>• Sprawdź, czy ustawiony typ papieru jest taki sam jak typ papieru załadowanego do zasobnika.</li> <li>• Możesz także zmienić te ustawienia za pomocą panelu sterowania drukarki. Na ekranie głównym dotknij kolejno <b>Ustawienia &gt; Papier &gt; Konfiguracja zasobnika &gt; Rozmiar/Typ papieru</b>.</li> </ul> <p><b>b</b> Wydrukuj dokument.</p> <p>Czy wydruk jest cętkowany?</p>	Przejdź do punktu 4.	Problem został rozwiązany.
<p><b>Etap 4</b></p> <p><b>a</b> Załaduj papier z nowego opakowania.</p> <p><b>Uwaga:</b> Papier wchłonął wilgoć z powodu wysokiej wilgotności powietrza. Do chwili użycia papier należy przechowywać w oryginalnym opakowaniu.</p> <p><b>b</b> Wydrukuj dokument.</p> <p>Czy wydruk jest cętkowany?</p>	Przejdź do punktu 5.	Problem został rozwiązany.

Działanie	Tak	Nie
<p><b>Etap 5</b></p> <p><b>a</b> Wyjmij zestaw obrazujący, a następnie wyjmij moduł obrazujący.</p> <p><b>Ostrzeżenie — możliwość uszkodzenia:</b> Nie wystawiaj modułu ani zestawu obrazującego na działanie światła słonecznego przez dłużej niż 10 minut. Długotrwałe działanie światła może negatywnie wpłynąć na jakość wydruku.</p> <p><b>Ostrzeżenie — możliwość uszkodzenia:</b> Nie dotykaj bębna fotoprzewodnika pod zestawem obrazującym. Może to wpłynąć na jakość kolejnych zadań drukowania.</p> <p><b>b</b> Włóż moduł obrazujący, a następnie zespół obrazujący.</p> <p><b>c</b> Wydrukuj dokument.</p> <p>Czy wydruk jest cętkowany?</p>	Skontaktuj się <a href="#">z obsługą klienta</a> .	Problem został rozwiązany.

## Zniekształcone lub przekrzywione wydruki



**Uwaga:** Przed rozwiązaniem tego problemu wydrukuj strony testu jakości wydruku. Na ekranie głównym dotknij opcji **Ustawienia > Rozwiązywanie problemów > Wydrukuj strony testu jakości wydruku**.

Działanie	Tak	Nie
<p><b>Etap 1</b></p> <p><b>a</b> Wyciągnij zasobnik.</p> <p><b>b</b> Wyjmij papier, a następnie załaduj papier z nowego opakowania.</p> <p><b>Uwaga:</b> Papier wchłonął wilgoć z powodu wysokiej wilgotności powietrza. Do chwili użycia papier należy przechowywać w oryginalnym opakowaniu.</p> <p><b>c</b> Ściśnij prowadnice papieru i przesun je w położenie zgodne z rozmiarem ładowanego papieru.</p> <p><b>d</b> Włóż tacę.</p> <p><b>e</b> Wydrukuj dokument.</p> <p>Czy wydruki są zniekształcone lub przekrzywione?</p>	Przejdź do punktu 2.	Problem został rozwiązany.
<p><b>Etap 2</b></p> <p><b>a</b> Sprawdź, czy drukowanie odbywa się na obsługiwanym papierze.</p> <p><b>b</b> Wydrukuj dokument.</p> <p>Czy wydruki są zniekształcone lub przekrzywione?</p>	Skontaktuj się <a href="#">z obsługą klienta</a> .	Problem został rozwiązany.

## Powtarzające się błędy wydruku

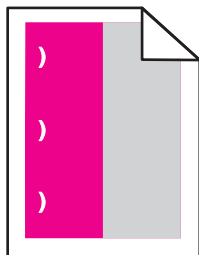

**Uwaga:** Przed rozwiązaniem tego problemu wydrukuj strony testu jakości wydruku, aby określić brakujący kolor. Na ekranie głównym dotknij opcji **Ustawienia > Rozwiązywanie problemów > Wydrukuj strony testu jakości wydruku**.

Działanie	Tak	Nie
<p><b>Etap 1</b> Określ, ilu kolorów dotyczy defekt.</p> <p>Czy problem dotyczy tylko jednego koloru?</p>	Przejdź do punktu 2.	Przejdź do punktu 3.
<p><b>Etap 2</b></p> <p><b>a</b> Korzystając z opcji Linijki błędów konserwacji, zmierz odległość między powtarzającymi się błędami na stronie w kolorze, której dotyczy problem.</p> <p><b>b</b> Wymień materiał eksploatacyjny odpowiadający pomiarowi na stronie w kolorze, której dotyczy problem.</p> <p><b>Zespół lub zestaw obrazujący</b></p> <ul style="list-style-type: none"> <li>• 94,20 mm (3,70 cala)</li> <li>• 29,80 mm (1,17 cala)</li> <li>• 25,10 mm (0,99 cala)</li> </ul> <p><b>Zespół wywoływacza</b></p> <ul style="list-style-type: none"> <li>• 43,90 mm (1,73 cala)</li> <li>• 45,50 mm (1,79 cala)</li> </ul> <p><b>c</b> Wydrukuj strony testu jakości wydruków.</p> <p>Czy nadal pojawiają się błędy?</p>	Zapisz odległość, a następnie skontaktuj się z <a href="#">z obsługą klienta</a> lub obsługą serwisową.	Problem został rozwiązany.

Działanie	Tak	Nie
<p><b>Etap 3</b></p> <p><b>a</b> Korzystając z opcji Linijka błędów konserwacji, zmierz odległość między błędami pojawiającymi się na stronie w kolorze, której dotyczy problem.</p> <p><b>b</b> Wymień materiał eksploatacyjny odpowiadający pomiarowi na stronie w kolorze, której dotyczy problem.</p> <p><b>Moduł przenoszący</b></p> <ul style="list-style-type: none"> <li>• 37,70 mm (1,48 cala)</li> <li>• 78,50 mm (3,09 cala)</li> <li>• 55 mm (2,17 cala)</li> </ul> <p><b>Nagrzewnica</b></p> <ul style="list-style-type: none"> <li>• 95 mm (3,74 cala)</li> <li>• 110 mm (4,33 cala)</li> <li>• 34,60 mm (1,36 cala)</li> </ul> <p><b>c</b> Wydrukuj strony testu jakości wydruków.</p> <p>Czy nadal pojawiają się błędy?</p>	<p>Zapisz odległość, a następnie skontaktuj się z <a href="#">z obsługą klienta</a> lub obsługą serwisową.</p>	<p>Problem został rozwiązany.</p>

### Jednolite kolorowe lub czarne obrazy

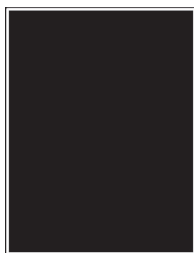

**Uwaga:** Przed rozwiązaniem tego problemu wydrukuj strony testu jakości wydruku. Na panelu sterowania dotknij kolejno opcji **Ustawienia > Rozwiązywanie problemów > Wydrukuj strony testu jakości**.

Działanie	Tak	Nie
<p><b>a</b> Wyjmij zestaw obrazujący, a następnie wyjmij moduł obrazujący.</p> <p><b>Ostrzeżenie — możliwość uszkodzenia:</b> Nie wystawiaj modułu ani zestawu obrazującego na działanie światła słonecznego przez dłużej niż 10 minut. Długotrwałe działanie światła może negatywnie wpłynąć na jakość wydruku.</p> <p><b>Ostrzeżenie — możliwość uszkodzenia:</b> Nie dotykaj bębna fotoprzewodnika pod zestawem obrazującym. Może to wpłynąć na jakość kolejnych zadań drukowania.</p> <p><b>b</b> Włóż moduł obrazujący, a następnie zespół obrazujący.</p> <p><b>c</b> Wydrukuj dokument.</p> <p>Czy drukarka drukuje jednolite kolorowe lub czarne obrazy?</p>	<p>Skontaktuj się z <a href="#">obsługą klienta</a>.</p>	<p>Problem został rozwiązany.</p>

## Obcięty tekst lub obraz



**Uwaga:** Przed rozwiązaniem tego problemu wydrukuj strony testu jakości wydruku. Na ekranie głównym dotknij opcji **Ustawienia > Rozwiązywanie problemów > Wydrukuj strony testu jakości wydruku**.

Działanie	Tak	Nie
<p><b>Etap 1</b></p> <p><b>a</b> Ustaw prowadnice papieru w zasobniku na papier zgodnie z załadowanym papierem.</p> <p><b>b</b> Wydrukuj dokument.</p> <p>Czy strona lub obraz są obcięte?</p>	Przejdź do punktu 2.	Problem został rozwiązany.
<p><b>Etap 2</b></p> <p><b>a</b> W zależności od używanego systemu operacyjnego rozmiar papieru można ustawić za pomocą okna dialogowego Preferencje drukowania lub Drukowanie.</p> <p><b>Uwagi:</b></p> <ul style="list-style-type: none"> <li>• Sprawdź, czy ustawienie jest takie samo jak typ papieru załadowanego do zasobnika.</li> <li>• Możesz także zmienić to ustawienie za pomocą panelu sterowania drukarki. Na ekranie głównym dotknij kolejno <b>Ustawienia &gt; Papier &gt; Konfiguracja zasobnika &gt; Rozmiar/Typ papieru</b>.</li> </ul> <p><b>b</b> Wydrukuj dokument.</p> <p>Czy strona lub obraz są obcięte?</p>	Przejdź do punktu 3.	Problem został rozwiązany.
<p><b>Etap 3</b></p> <p><b>a</b> Wyjmij zestaw obrazujący, a następnie wyjmij moduł obrazujący.</p> <p><b>Ostrzeżenie — możliwość uszkodzenia:</b> Nie wystawiaj modułu ani zestawu obrazującego na działanie światła słonecznego przez dłużej niż 10 minut. Długotrwałe działanie światła może negatywnie wpłynąć na jakość wydruku.</p> <p><b>Ostrzeżenie — możliwość uszkodzenia:</b> Nie dotykaj bębna fotoprzewodnika pod zestawem obrazującym. Może to wpłynąć na jakość kolejnych zadań drukowania.</p> <p><b>b</b> Włóż moduł obrazujący, a następnie zespół obrazujący.</p> <p><b>c</b> Wydrukuj dokument.</p> <p>Czy strona lub obraz są obcięte?</p>	Skontaktuj się <a href="#">z obsługą klienta</a> .	Problem został rozwiązany.

## Toner łatwo się ściera

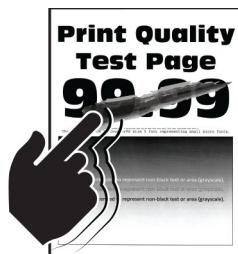

**Uwaga:** Przed rozwiązaniem tego problemu wydrukuj strony testu jakości wydruku. Na ekranie głównym dotknij opcji **Ustawienia > Rozwiązywanie problemów > Wydrukuj strony testu jakości wydruku**.

Działanie	Tak	Nie
<p><b>1</b> W zależności od używanego systemu operacyjnego typ papieru można ustawić za pomocą okna dialogowego Preferencje drukowania lub Drukowanie.</p> <p><b>Uwagi:</b></p> <ul style="list-style-type: none"> <li>• Sprawdź, czy ustawienie jest zgodne z załadowanym typem papieru.</li> <li>• Możesz także zmienić to ustawienie za pomocą panelu sterowania drukarki. Na ekranie głównym dotknij kolejno <b>Ustawienia &gt; Papier &gt; Konfiguracja zasobnika &gt; Rozmiar/Typ papieru</b>.</li> </ul> <p><b>2</b> Wydrukuj dokument.</p> <p>Czy toner się ściera?</p>	Skontaktuj się <a href="#">z obsługą klienta</a> .	Problem został rozwiązany.

## Nierówna gęstość wydruku



**Uwaga:** Przed rozwiązaniem tego problemu wydrukuj strony testu jakości wydruku. Na panelu sterowania przejdź do menu **Ustawienia > Rozwiązywanie problemów > Wydrukuj strony testu jakości**.

Działanie	Tak	Nie
<p>Wymień moduł lub zestaw obrazujący, a następnie wydrukuj dokument.</p> <p>Czy gęstość wydruku jest nierówna?</p>	Skontaktuj się <a href="#">z obsługą klienta</a> .	Problem został rozwiązany.

## Ciemne pionowe linie



**Uwaga:** Przed rozwiązaniem tego problemu wydrukuj strony testu jakości wydruku. Na ekranie głównym dotknij opcji **Ustawienia > Rozwiązywanie problemów > Wydrukuj strony testu jakości wydruku**.

Działanie	Tak	Nie
<p><b>Etap 1</b></p> <p><b>a</b> W zależności od używanego systemu operacyjnego typ papieru można ustawić za pomocą okna dialogowego Preferencje drukowania lub Drukowanie.</p> <p><b>Uwagi:</b></p> <ul style="list-style-type: none"> <li>• Sprawdź, czy ustawienie jest takie samo jak typ papieru załadowanego do zasobnika.</li> <li>• Możesz także zmienić to ustawienie za pomocą panelu sterowania drukarki. Na ekranie głównym dotknij kolejno <b>Ustawienia &gt; Papier &gt; Konfiguracja zasobnika &gt; Rozmiar/Typ papieru</b>.</li> </ul> <p><b>b</b> Wydrukuj dokument.</p> <p>Czy na wydrukach pojawiają się ciemne pionowe linie?</p>	Przejdź do punktu 2.	Problem został rozwiązany.
<p><b>Etap 2</b></p> <p><b>a</b> Załaduj papier z nowego opakowania.</p> <p><b>Uwaga:</b> Papier wchłonął wilgoć z powodu wysokiej wilgotności powietrza. Do chwili użycia papier należy przechowywać w oryginalnym opakowaniu.</p> <p><b>b</b> Wydrukuj dokument.</p> <p>Czy na wydrukach pojawiają się ciemne pionowe linie?</p>	Przejdź do punktu 3.	Problem został rozwiązany.
<p><b>Etap 3</b></p> <p><b>a</b> Wyjmij zestaw obrazujący, a następnie wyjmij moduł obrazujący.</p> <p><b>Ostrzeżenie — możliwość uszkodzenia:</b> Nie wystawiaj modułu ani zestawu obrazującego na działanie światła słonecznego przez dłużej niż 10 minut. Długotrwałe działanie światła może negatywnie wpłynąć na jakość wydruku.</p> <p><b>Ostrzeżenie — możliwość uszkodzenia:</b> Nie dotykaj bębna fotoprzewodnika pod zestawem obrazującym. Może to wpłynąć na jakość kolejnych zadań drukowania.</p> <p><b>b</b> Włóż moduł obrazujący, a następnie zespół obrazujący.</p> <p><b>c</b> Wydrukuj dokument.</p> <p>Czy na wydrukach pojawiają się ciemne pionowe linie?</p>	Skontaktuj się z <a href="#">obsługą klienta</a> .	Problem został rozwiązany.



## Pionowe białe linie



**Uwaga:** Przed rozwiązaniem tego problemu wydrukuj strony testu jakości wydruku. Na ekranie głównym dotknij opcji **Ustawienia > Rozwiązywanie problemów > Wydrukuj strony testu jakości wydruku.**

Działanie	Tak	Nie
<p><b>Etap 1</b></p> <p><b>a</b> W zależności od używanego systemu operacyjnego typ papieru można ustawić za pomocą okna dialogowego Preferencje drukowania lub Drukowanie.</p> <p><b>Uwagi:</b></p> <ul style="list-style-type: none"> <li>• Sprawdź, czy ustawienie jest takie samo jak typ papieru załadowanego do zasobnika.</li> <li>• Możesz także zmienić to ustawienie za pomocą panelu sterowania drukarki. Na ekranie głównym dotknij kolejno <b>Ustawienia &gt; Papier &gt; Konfiguracja zasobnika &gt; Rozmiar/Typ papieru.</b></li> </ul> <p><b>b</b> Wydrukuj dokument.</p> <p>Czy na wydrukach pojawiają się białe pionowe linie?</p>	Przejdź do punktu 2.	Problem został rozwiązany.
<p><b>Etap 2</b></p> <p>Sprawdź, czy używany jest zalecany typ papieru.</p> <p><b>a</b> Włóż określony typ papieru do zasobnika.</p> <p><b>b</b> Wydrukuj dokument.</p> <p>Czy na wydrukach nadal pojawiają się białe pionowe linie?</p>	Przejdź do punktu 3.	Problem został rozwiązany.
<p><b>Etap 3</b></p> <p><b>a</b> Wyjmij zestaw obrazujący, a następnie wyjmij moduł obrazujący.</p> <p><b>Ostrzeżenie — możliwość uszkodzenia:</b> Nie wystawiaj modułu ani zestawu obrazującego na działanie światła słonecznego przez dłużej niż 10 minut. Długotrwałe działanie światła może negatywnie wpłynąć na jakość wydruku.</p> <p><b>Ostrzeżenie — możliwość uszkodzenia:</b> Nie dotykaj bębna fotoprzewodnika pod zestawem obrazującym. Może to wpłynąć na jakość kolejnych zadań drukowania.</p> <p><b>b</b> Włóż moduł obrazujący, a następnie zespół obrazujący.</p> <p><b>c</b> Wydrukuj dokument.</p> <p>Czy na wydrukach nadal pojawiają się białe pionowe linie?</p>	Skontaktuj się <a href="#">z obsługą klienta</a> .	Problem został rozwiązany.

## Nie można drukować poufnych dokumentów i innych wstrzymanych dokumentów

Działanie	Tak	Nie
<p><b>Etap 1</b></p> <p><b>a</b> W panelu sterowania sprawdź, czy dokumenty widoczne są na liście Wstrzymane zadania.</p> <p><b>Uwaga:</b> Jeśli dokumenty nie są wyświetlane, wydrukuj je, korzystając z opcji Drukowanie ze wstrzymaniem.</p> <p><b>b</b> Wydrukuj dokumenty.</p> <p>Czy dokumenty zostały wydrukowane?</p>	Problem został rozwiązany.	Przejdź do punktu 2.
<p><b>Etap 2</b></p> <p>Zadanie drukowania może zawierać błąd formatowania lub nieprawidłowe dane. Usuń zadanie drukowania, a następnie wyślij je ponownie.</p> <p>Czy dokumenty zostały wydrukowane?</p>	Problem został rozwiązany.	Przejdź do punktu 3.
<p><b>Etap 3</b></p> <p>W przypadku drukowania z Internetu drukarka może interpretować nazwy zadań jako duplikaty.</p> <p><b>Użytkownicy systemu Windows</b></p> <p><b>a</b> Otwórz okno dialogowe Preferencje drukowania.</p> <p><b>b</b> Z zakładki Drukuj i Zatrzymaj, kliknij <b>Użyj drukowania z zatrzymaniem</b>, a następnie kliknij <b>Zachowaj powielone dokumenty</b>.</p> <p><b>c</b> Wprowadź kod PIN i zapisz zmiany.</p> <p><b>d</b> Wyślij zadanie drukowania.</p> <p><b>Użytkownicy komputerów Macintosh</b></p> <p><b>a</b> Zapisz i nadaj unikalną nazwę każdemu zadaniu.</p> <p><b>b</b> Wyślij zadania pojedynczo.</p> <p>Czy dokumenty zostały wydrukowane?</p>	Problem został rozwiązany.	Przejdź do punktu 4.
<p><b>Etap 4</b></p> <p><b>a</b> Usuń niektóre wstrzymane zadania, aby zwolnić pamięć drukarki.</p> <p><b>b</b> Wydrukuj dokumenty.</p> <p>Czy dokumenty zostały wydrukowane?</p>	Problem został rozwiązany.	Przejdź do punktu 5.
<p><b>Etap 5</b></p> <p><b>a</b> Zainstaluj w drukarce dodatkową pamięć.</p> <p><b>b</b> Wydrukuj dokumenty.</p> <p>Czy dokumenty zostały wydrukowane?</p>	Problem został rozwiązany.	Skontaktuj się <a href="#">z obsługą klienta</a> .

## Powolne drukowanie

Działanie	Tak	Nie
<p><b>Etap 1</b> Upewnij się, że kabel drukarki jest prawidłowo podłączony do drukarki i komputera, serwera druku, wyposażenia opcjonalnego lub innego urządzenia sieciowego.</p> <p>Czy drukarka drukuje zbyt wolno?</p>	Przejdź do punktu 2.	Problem został rozwiązany.
<p><b>Etap 2</b></p> <p><b>a</b> Upewnij się, że drukarka nie pracuje w Trybie cichym. Na ekranie głównym dotknij kolejno <b>Ustawienia &gt; Urządzenie &gt; Konserwacja &gt; Menu konfiguracji &gt; Działanie urządzenia &gt; Tryb cichy</b>.</p> <p><b>b</b> Wydrukuj dokument.</p> <p>Czy drukarka drukuje zbyt wolno?</p>	Przejdź do punktu 3.	Problem został rozwiązany.
<p><b>Etap 3</b></p> <p><b>a</b> W zależności od używanego systemu operacyjnego rozdzielczość wydruku można ustawić za pomocą okna dialogowego Preferencje drukowania lub Drukowanie.</p> <p><b>b</b> Ustaw rozdzielczość na 4800 CQ.</p> <p><b>c</b> Wydrukuj dokument.</p> <p>Czy drukarka drukuje zbyt wolno?</p>	Przejdź do punktu 4.	Problem został rozwiązany.
<p><b>Etap 4</b></p> <p><b>a</b> Na ekranie głównym dotknij kolejno opcji <b>Ustawienia &gt; Drukowanie &gt; Jakość &gt; Rozdzielczość wydruku</b>.</p> <p><b>b</b> Ustaw rozdzielczość na 4800 CQ.</p> <p><b>c</b> Wydrukuj dokument.</p> <p>Czy drukarka drukuje zbyt wolno?</p>	Przejdź do punktu 5.	Problem został rozwiązany.

Działanie	Tak	Nie
<p><b>Etap 5</b></p> <p><b>a</b> W zależności od używanego systemu operacyjnego typ papieru można ustawić za pomocą okna dialogowego Preferencje drukowania lub Drukowanie.</p> <p><b>Uwagi:</b></p> <ul style="list-style-type: none"> <li>• Sprawdź, czy ustawienie jest zgodne z załadowanym typem papieru.</li> <li>• Możesz także zmienić to ustawienie za pomocą panelu sterowania drukarki. Na ekranie głównym dotknij kolejno <b>Ustawienia &gt; Papier &gt; Konfiguracja zasobnika &gt; Rozmiar/Typ papieru</b>.</li> <li>• Drukowanie na papierze o większej gramaturze trwa dłużej.</li> <li>• Drukowanie na papierze węższym niż papier w formacie Letter, A4 i Legal może trwać dłużej.</li> </ul> <p><b>b</b> Wydrukuj dokument.</p> <p>Czy drukarka drukuje zbyt wolno?</p>	Przejdź do punktu 6.	Problem został rozwiązany.
<p><b>Etap 6</b></p> <p><b>a</b> Upewnij się, że ustawienia drukarki dla tekstury i gramatury pasują do rodzaju załadowanego papieru. Na ekranie głównym dotknij kolejno opcji <b>Ustawienia &gt; Papier &gt; Konfiguracja nośnika &gt; Typy nośników</b>.</p> <p><b>Uwaga:</b> Drukowanie na papierze o szorstkiej teksturze i na papierze o dużej gramaturze może trwać dłużej.</p> <p><b>b</b> Wydrukuj dokument.</p> <p>Czy drukarka drukuje zbyt wolno?</p>	Przejdź do punktu 7.	Problem został rozwiązany.
<p><b>Etap 7</b></p> <p>Usuń wstrzymane zadania.</p> <p>Czy drukarka drukuje zbyt wolno?</p>	Przejdź do punktu 8.	Problem został rozwiązany.
<p><b>Etap 8</b></p> <p><b>a</b> Upewnij się, że drukarka się nie przegrzewa.</p> <p><b>Uwagi:</b></p> <ul style="list-style-type: none"> <li>• Pozwól drukarce trochę ostygnąć po każdym długim zadaniu drukowania.</li> <li>• Sprawdź temperaturę otoczenia zalecaną dla drukarki. Więcej informacji można znaleźć w sekcji <a href="#">„Wybór miejsca na drukarkę” na str. 12</a>.</li> </ul> <p><b>b</b> Wydrukuj dokument.</p> <p>Czy drukarka drukuje zbyt wolno?</p>	Skontaktuj się <a href="#">z obsługą klienta</a> .	Problem został rozwiązany.

## Zadania drukowania nie są drukowane

Działanie	Tak	Nie
<p><b>Etap 1</b></p> <p><b>a</b> W dokumencie, który próbujesz wydrukować, otwórz okno dialogowe Drukuj i sprawdź, czy została wybrana odpowiednia drukarka.</p> <p><b>b</b> Wydrukuj dokument.</p> <p>Czy dokument został wydrukowany?</p>	Problem został rozwiązany.	Przejdź do punktu 2.
<p><b>Etap 2</b></p> <p><b>a</b> Upewnij się, że drukarka jest włączona.</p> <p><b>b</b> Rozwiąż wszelkie problemy zgłaszane w komunikatach o błędach pojawiających się na wyświetlaczu.</p> <p><b>c</b> Wydrukuj dokument.</p> <p>Czy dokument został wydrukowany?</p>	Problem został rozwiązany.	Przejdź do punktu 3.
<p><b>Etap 3</b></p> <p><b>a</b> Sprawdź, czy porty działają oraz czy kable są prawidłowo podłączone do komputera i drukarki.</p> <p>Więcej informacji na ten temat można znaleźć w dokumentacji instalacyjnej dostarczonej z drukarką.</p> <p><b>b</b> Wydrukuj dokument.</p> <p>Czy dokument został wydrukowany?</p>	Problem został rozwiązany.	Przejdź do punktu 4.
<p><b>Etap 4</b></p> <p><b>a</b> Wyłącz drukarkę, odczekaj około 10 sekund, a następnie włącz drukarkę.</p> <p><b>b</b> Wydrukuj dokument.</p> <p>Czy dokument został wydrukowany?</p>	Problem został rozwiązany.	Przejdź do punktu 5.
<p><b>Etap 5</b></p> <p><b>a</b> Odinstaluj, a następnie ponownie zainstaluj sterownik drukarki.</p> <p><b>b</b> Wydrukuj dokument.</p> <p>Czy dokument został wydrukowany?</p>	Problem został rozwiązany.	Skontaktuj się z <a href="#">obsługą klienta</a> .

## Drukarka nie odpowiada

Działanie	Tak	Nie
<p><b>Etap 1</b> Sprawdź, czy kabel zasilający drukarki jest podłączony do gniazdka elektrycznego.</p> <p> <b>UWAGA — NIEBEZPIECZEŃSTWO USZKODZENIA CIAŁA:</b> Aby uniknąć ryzyka pożaru lub porażenia prądem elektrycznym, podłącz przewód zasilający do prawidłowo uziemionego, łatwo dostępnego gniazdka elektrycznego o odpowiednich parametrach znajdującego się w pobliżu urządzenia.</p> <p>Czy drukarka odpowiada?</p>	Problem został rozwiązany.	Przejdź do punktu 2.
<p><b>Etap 2</b> Czy gniazdo elektryczne jest wyłączone za pomocą wyłącznika albo bezpiecznika?</p> <p>Czy gniazdo elektryczne jest wyłączone za pomocą wyłącznika albo bezpiecznika?</p>	Włącz zasilanie wyłącznikiem lub zresetuj bezpiecznik.	Przejdź do punktu 3.
<p><b>Etap 3</b> Upewnij się, że drukarka jest włączona.</p> <p>Czy drukarka jest włączona?</p>	Przejdź do punktu 4.	Włącz drukarkę.
<p><b>Etap 4</b> Sprawdź, czy drukarka działa w trybie czuwania lub hibernacji.</p> <p>Czy drukarka działa w trybie czuwania lub hibernacji?</p>	Naciśnij przycisk zasilania, aby wybudzić drukarkę.	Przejdź do punktu 5.
<p><b>Etap 5</b> Sprawdź, czy kable łączące drukarkę i komputer są włożone do właściwych portów.</p> <p>Czy kable są włożone do właściwych portów?</p>	Przejdź do punktu 6.	Podłącz kable do właściwych portów.
<p><b>Etap 6</b> Wyłącz drukarkę, zainstaluj ponownie opcjonalne wyposażenie, a następnie włącz ją ponownie. Więcej informacji na ten temat można znaleźć w dokumentacji dostarczonej z opcjonalnym wyposażeniem.</p> <p>Czy drukarka odpowiada?</p>	Problem został rozwiązany.	Przejdź do punktu 7.
<p><b>Etap 7</b> Zainstaluj odpowiedni sterownik drukarki.</p> <p>Czy drukarka odpowiada?</p>	Problem został rozwiązany.	Przejdź do punktu 8.

Działanie	Tak	Nie
<p><b>Etap 8</b> Wyłącz drukarkę, odczekaj około 10 sekund, a następnie włącz drukarkę.</p> <p>Czy drukarka odpowiada?</p>	Problem został rozwiązany.	Skontaktuj się <a href="#">z obsługą klienta</a> .

## Wydruk zadania wykonywany jest na papierze pochodzącym z niewłaściwego zasobnika lub na niewłaściwym papierze

Działanie	Tak	Nie
<p><b>Etap 1</b></p> <p><b>a</b> Sprawdź czy drukujesz na właściwym papierze. <b>b</b> Wydrukuj dokument.</p> <p>Czy dokument jest drukowany na właściwym papierze?</p>	Przejdź do punktu 2.	Włóż papier prawidłowego typu i rozmiaru.
<p><b>Etap 2</b></p> <p><b>a</b> W zależności od używanego systemu operacyjnego typ i rozmiar papieru można ustawić za pomocą okna dialogowego Preferencje drukowania lub Drukowanie.</p> <p><b>Uwaga:</b> Możesz także zmienić te ustawienia za pomocą panelu sterowania drukarki. Przejdź do opcji: <b>Ustawienia &gt; Papier &gt; Konfiguracja zasobnika &gt; Rozmiar/typ papieru</b></p> <p><b>b</b> Sprawdź, czy ustawiony typ papieru jest taki sam jak typ załadowanego papieru. <b>c</b> Wydrukuj dokument.</p> <p>Czy dokument jest drukowany na właściwym papierze?</p>	Problem został rozwiązany.	Przejdź do punktu 3.
<p><b>Etap 3</b></p> <p><b>a</b> Sprawdź, czy zasobniki nie są połączone. Aby uzyskać więcej informacji, zobacz „<a href="#">Łączenie zasobników</a>” na <a href="#">str. 31</a>.</p> <p><b>b</b> Wydrukuj dokument.</p> <p>Czy dokument jest drukowany z właściwego zasobnika?</p>	Problem został rozwiązany.	Skontaktuj się <a href="#">z obsługą klienta</a> .

## Problemy z jakością koloru

### Regulowanie intensywności tonera

- 1 Na ekranie głównym dotknij kolejno opcji **Ustawienia > Drukowanie > Jakość**.
- 2 Wyreguluj intensywność tonera.
- 3 Zastosuj zmiany.

## Zmiana kolorów na wydruku

- 1 Na ekranie głównym dotknij opcji **Ustawienia > Drukowanie > Jakość > Zaawansowane obrazowanie > Korekcja kolorów**.
- 2 Z menu Korekcja kolorów wybierz pozycję **Ręczna > Zawartość korekcji koloru**.
- 3 Wybierz właściwe ustawienia konwersji kolorów.

Typ obiektu	Tablice konwersji kolorów
Obraz RGB Tekst RGB Grafika RGB	<ul style="list-style-type: none"> <li>• Żywe kolory — daje jaśniejsze, bardziej nasycone kolory. Opcję tę można stosować do wszystkich formatów kolorów.</li> <li>• Wyświetlacz sRGB — ustawia kolory w taki sposób, aby były zbliżone do kolorów wyświetlanych na monitorze komputera. Użycie czarnego toneru jest zoptymalizowane do wydruku zdjęć.</li> <li>• Wyświetlacz – pełna czerń — ustawia kolory w taki sposób, aby były zbliżone do kolorów wyświetlanych na monitorze komputera. To ustawienie używa tylko czarnego toneru do uzyskania wszystkich odcieni czystej szarości.</li> <li>• Żywe kolory sRGB — zapewnia większe nasycenie kolorów przy opcji korekcji kolorów Wyświetlacz sRGB. Użycie czarnego toneru jest zoptymalizowane do wydruku grafiki biznesowej.</li> <li>• Wyl.</li> </ul>
Obraz CMYK Tekst CMYK Grafika CMYK	<ul style="list-style-type: none"> <li>• US CMYK — stosuje korekcję kolorów dopasowującą kolory wydruku do standardu SWOP (Specifications for Web Offset Publishing).</li> <li>• Euro CMYK — stosuje korekcję kolorów dopasowującą kolory wydruku do standardu EuroScale.</li> <li>• Żywe kolory CMYK — zwiększa nasycenie kolorów ustawienia korekcji kolorów US CMYK.</li> <li>• Wyl.</li> </ul>

## Najczęściej zadawane pytania dotyczące drukowania kolorów

### Co to jest kolor RGB?

RGB jest metodą opisywania kolorów poprzez określenie ilości barwy czerwonej, zielonej i niebieskiej potrzebnej do uzyskania danego koloru. Barwy czerwoną, zieloną i niebieską można mieszać w różnych proporcjach w celu uzyskania szerokiego zakresu kolorów występujących w naturze. Ekran komputerowy, skanery i aparaty cyfrowe używają tej metody do wyświetlania kolorów.

### Co to jest kolor CMYK?

CMYK jest metodą opisywania kolorów poprzez określenie ilości kolorów cyjan, magenta, żółtego i czarnego potrzebnych do uzyskania danego koloru. Atramenty lub tonery w kolorze cyjan, magenta, żółtym i czarnym mogą być używane do drukowania w różnych proporcjach w celu uzyskania szerokiego zakresu kolorów występujących w naturze. W ten sposób tworzone są kolory w maszynach drukarskich, drukarkach atramentowych oraz kolorowych drukarkach laserowych.

### W jaki sposób określany jest kolor w dokumencie przeznaczonym do druku?

Kolory w dokumencie są zazwyczaj określone przez oprogramowanie przy zastosowaniu kombinacji kolorów RGB lub CMYK. Więcej informacji można znaleźć w Pomocy programu.



### **Skąd drukarka czerpie informacje o tym, jaki kolor wydrukować?**

Gdy użytkownik drukuje dokument, do drukarki wysyłane są dane opisujące typ i kolor każdego obiektu, które następnie przechodzą przez tabele konwersji kolorów. Informacje o kolorach są tłumaczone na informacje o ilościach toneru cyjan, magenta, żółtego i czarnego, potrzebnych do uzyskaniażądanego koloru. Zastosowanie tablic konwersji kolorów zależy od informacji o obiektach. Możliwe jest na przykład zastosowanie jednej tabeli konwersji kolorów dla tekstu, a innej dla fotografii.

### **Co to jest ręczna korekcja kolorów?**

Gdy włączona jest ręczna korekcja kolorów, drukarka do przetwarzania obiektów stosuje tablice konwersji kolorów wybrane przez użytkownika. Ręczne ustawienia korekcji kolorów odnoszą się do typu drukowanego obiektu (tekst, grafika lub obrazy). Dotyczy to również sposobu określania obiektu w oprogramowaniu (kombinacje RGB lub CMYK). Aby zastosować ręcznie inną tablicę konwersji kolorów, patrz [„Zmiana kolorów na wydruku” na str. 228](#).

Jeśli oprogramowanie nie określa kolorów z kombinacjami RGB lub CMYK, ręczna korekta kolorów nie jest użyteczna. Ponadto jest ono nieskuteczne, jeśli program lub system operacyjny komputera dokonują regulacji kolorów. W większości sytuacji ustawienie Korekcja kolorów na Auto generuje preferowane kolory dla dokumentów.

### **W jaki sposób można dopasować dany kolor (np. kolor występujący w logo firmy)?**

Z menu jakości możliwe jest wybranie dziewięciu zestawów próbek kolorów. Zestawy te są również dostępne ze strony Próbkki kolorów wbudowanego serwera WWW. Wybór dowolnego zestawu próbek spowoduje wydrukowanie wielostronicowego dokumentu składającego się z setek kolorowych pól. Każde pole zawiera kombinację CMYK lub RGB, w zależności od wybranej tabeli. Widoczny na wydruku kolor każdego pola jest wynikiem przetworzenia kombinacji kolorów CMYK lub RGB opisanej w danym polu przy użyciu wybranej tabeli konwersji kolorów.

Można przejrzeć strony zawierające próbki kolorów i dzięki temu określić pole, którego kolor jest najbliższy wymaganemu. Kombinacja kolorów oznaczona w danym polu może zostać następnie wykorzystana do modyfikacji koloru obiektu wyświetlanego przez program. Więcej informacji można znaleźć w Pomocy programu. W celu wykorzystania wybranej tabeli konwersji kolorów dla danego obiektu niezbędne może być użycie ustawienia Ręcznie dla opcji Korekcja kolorów.

Wybranie zestawu próbek kolorów związanych z określonym problemem dopasowania kolorów zależy od:

- Używanego ustawienia korekcji kolorów (Auto, wył. lub ręczne)
- Typu drukowanego obiektu (tekst, grafika lub obrazy)
- Sposobu określania obiektu w oprogramowaniu (kombinacje RGB lub CMYK).

Jeśli oprogramowanie nie określa kolorów z kombinacjami RGB lub CMYK, strony ręcznej korekty kolorów nie są użyteczne. Ponadto niektóre programy regulują kombinacje RGB lub CMYK w programie przez zarządzanie kolorami. Dlatego wydrukowany kolor może nie być identyczny z kolorem ze stron z próbkami kolorów.

## Wydruk wygląda na przebarwiony

Działanie	Tak	Nie
<p><b>Etap 1</b> Wykonaj regulację koloru.</p> <p><b>a</b> Na ekranie głównym dotknij opcji <b>Ustawienia &gt; Drukowanie &gt; Jakość &gt; Zaawansowane obrazowanie &gt; Regulacja kolorów.</b></p> <p><b>b</b> Wydrukuj dokument.</p> <p>Czy wydruk wygląda na przebarwiony?</p>	Przejdź do punktu 2.	Problem został rozwiązany.
<p><b>Etap 2</b> Wykonaj równoważenie kolorów.</p> <p><b>a</b> Na ekranie głównym dotknij kolejno <b>Ustawienia &gt; Drukowanie &gt; Jakość &gt; Zaawansowane obrazowanie &gt; Równowaga kolorów.</b></p> <p><b>b</b> Dostosuj ustawienia.</p> <p><b>c</b> Wydrukuj dokument.</p> <p>Czy wydruk wygląda na przebarwiony?</p>	Skontaktuj się <a href="#">wsparcie klienta</a> .	Problem został rozwiązany.

## Problemy z faksowaniem

### Nie można wysłać lub odbierać faksów

Działanie	Tak	Nie
<p><b>Etap 1</b> Zastosuj się do komunikatów o błędach wyświetlanych na ekranie.</p> <p>Czy można wysłać lub odebrać faks?</p>	Problem został rozwiązany.	Przejdź do punktu 2.
<p><b>Etap 2</b> Upewnij się, że połączenia kablowe z poniższym wyposażeniem są prawidłowe:</p> <ul style="list-style-type: none"> <li>• Telefon</li> <li>• Słuchawka</li> <li>• Automatyczna sekretarka</li> </ul> <p>Czy można wysłać lub odebrać faks?</p>	Problem został rozwiązany.	Przejdź do punktu 3.
<p><b>Etap 3</b> Sprawdź, czy słyhać sygnał wybierania.</p> <ul style="list-style-type: none"> <li>• Zadzwoń pod numer faksu, aby sprawdzić, czy działa on poprawnie.</li> <li>• Jeśli korzystasz z funkcji On Hook Dial (Wybieranie numeru przy odłożonej słuchawce), zwiększ głośność, aby sprawdzić, czy słyhać sygnał wybierania.</li> </ul> <p>Czy słyhać sygnał wybierania?</p>	Przejdź do punktu 5.	Przejdź do punktu 4.

Działanie	Tak	Nie
<p><b>Etap 4</b> Sprawdź gniazdko telefoniczne.</p> <ul style="list-style-type: none"> <li><b>a</b> Podłącz telefon analogowy bezpośrednio do gniazdka w ścianie.</li> <li><b>b</b> Sprawdź, czy słycać sygnał wybierania.</li> <li><b>c</b> Jeżeli nie słycać tonu wybierania, zastosuj inny kabel telefoniczny.</li> <li><b>d</b> Jeśli nie słycać sygnału wybierania, podłącz telefon analogowy do innego gniazdka.</li> <li><b>e</b> Jeśli słycać sygnał wybierania, drukarkę należy podłączyć do tego gniazdka.</li> </ul> <p>Czy można wysłać lub odebrać faks?</p>	Problem został rozwiązany.	Przejdź do punktu 5.
<p><b>Etap 5</b> Sprawdź, czy drukarka jest podłączona do analogowej linii telefonicznej lub prawidłowego złącza cyfrowego.</p> <ul style="list-style-type: none"> <li>• Jeżeli korzystasz z usługi telefonicznej ISDN (Integrated Services Digital Network), podłącz drukarkę do analogowego portu telefonicznego w adapterze terminala ISDN. Więcej informacji na ten temat można uzyskać u dostawcy usługi ISDN.</li> <li>• W przypadku korzystania z cyfrowej linii telefonicznej DSL (Digital Subscriber Line) podłącz filtr DSL lub router umożliwiający korzystanie z linii urządzeniom analogowym. Więcej informacji na ten temat można uzyskać u dostawcy usługi DSL.</li> <li>• Jeśli korzystasz z systemu telefonicznego PBX (Private Branch Exchange), upewnij się, że nawiązywane jest połączenie analogowe. Jeśli nie ma takiego złącza, należy rozważyć zainstalowanie analogowej linii telefonicznej na potrzeby faksu.</li> </ul> <p>Czy można wysłać lub odebrać faks?</p>	Problem został rozwiązany.	Przejdź do punktu 6.
<p><b>Etap 6</b> Tymczasowo odłącz inne wyposażenie i wyłącz pozostałe usługi telefoniczne.</p> <ul style="list-style-type: none"> <li><b>a</b> Odłącz inne wyposażenie (np. automatyczne sekretarki, komputery, modemy lub rozgałęziacze linii telefonicznych) znajdujące się między drukarką a linią telefoniczną.</li> <li><b>b</b> Wyłącz funkcje połączeń oczekujących oraz poczty głosowej. Aby uzyskać więcej informacji, skontaktuj się z firmą telekomunikacyjną.</li> </ul> <p>Czy można wysłać lub odebrać faks?</p>	Problem został rozwiązany.	Przejdź do punktu 7.
<p><b>Etap 7</b> Zeskanuj oryginalny dokument po jednej stronie.</p> <ul style="list-style-type: none"> <li><b>a</b> Wybierz numer faksu.</li> <li><b>b</b> Zeskanuj dokument.</li> </ul> <p>Czy można wysłać lub odebrać faks?</p>	Problem został rozwiązany.	Skontaktuj się <a href="#">z obsługą klienta</a> .

## Można odbierać, ale nie można wysłać faksów

Działanie	Tak	Nie
<p><b>Etap 1</b>            Załaduj oryginalny dokument do zasobnika ADF lub umieść go na szybie skanera.</p> <p>Czy można wysłać fakсы?</p>	Problem został rozwiązany.	Przejdź do punktu 2.
<p><b>Etap 2</b>            Ustaw prawidłowo numer skrótu.</p> <ul style="list-style-type: none"> <li>• Sprawdź, czy numer skrótu przyporządkowano numerowi telefonu, który chcesz wybrać.</li> <li>• Ręcznie wybierz numer telefonu.</li> </ul> <p>Czy można wysłać fakсы?</p>	Problem został rozwiązany.	Skontaktuj się <a href="#">z obsługą klienta</a> .

## Można wysłać, ale nie można odbierać faksów

Działanie	Tak	Nie
<p><b>Etap 1</b>            Upewnij się, że źródło papieru nie jest puste.</p> <p>Nie można odbierać faksów</p>	Problem został rozwiązany.	Przejdź do punktu 2.
<p><b>Etap 2</b>            Sprawdź ustawienia opóźnienia dzwonka.</p> <p>Na panelu sterowania dotknij opcji <b>Ustawienia &gt; Faks &gt; Ustawienia faksu &gt; Ustawienia odbierania faksów &gt; Ilość dzwonek do odebrania</b>.</p> <p>Nie można odbierać faksów</p>	Problem został rozwiązany.	Przejdź do punktu 3.
<p><b>Etap 3</b>            Jeśli drukarka drukuje puste strony, sprawdź temat <a href="#">„Puste lub białe strony” na str. 203</a>.</p> <p>Nie można odbierać faksów</p>	Problem został rozwiązany.	Skontaktuj się <a href="#">z wsparciem klienta</a> .

## Niska jakość wydruku faksu

Działanie	Tak	Nie
<p><b>Etap 1</b>            Sprawdź, czy jakość wydruku jest odpowiednia.</p> <p><b>a</b> Na panelu sterowania dotknij kolejno opcji <b>Ustawienia &gt; Rozwiązywanie problemów &gt; Wydrukuj strony testu jakości</b>.</p> <p><b>b</b> Popraw niedoskonałości wydruku. Więcej informacji można znaleźć w sekcji <a href="#">„Jakość druku jest niska” na str. 203</a>.</p> <p>Czy jakość wydruku faksu jest zadowalająca?</p>	Problem został rozwiązany.	Przejdź do punktu 2.

Działanie	Tak	Nie
<p><b>Etap 2</b> Zmniejsz szybkość transmisji dla odbieranych faksów.</p> <p><b>a</b> Z poziomu panelu sterowania dotknij kolejno opcji <b>Ustawienia &gt; Faks &gt; Ustawienia faksu &gt; Ustawienia odbierania faksów &gt; Ustawienia administratora</b>.</p> <p><b>b</b> W menu Maksymalna szybkość wybierz mniejszą szybkość transmisji.</p> <p>Czy jakość wydruku faksu jest zadowalająca?</p>	Problem został rozwiązany.	Skontaktuj się <a href="#">wsparcie klienta</a> .

## Problemy ze skanowaniem

### Nie można skanować przy pomocy komputera

Działanie	Tak	Nie
<p><b>Etap 1</b></p> <p><b>a</b> Wyłącz drukarkę, zaczekaj około 10 sekund, a następnie włącz ją ponownie.</p> <p><b>b</b> Ponownie wyślij zadanie skanowania.</p> <p>Czy można przesłać zadanie skanowania?</p>	Problem został rozwiązany.	Przejdź do punktu 2.
<p><b>Etap 2</b></p> <p><b>a</b> Sprawdź prawidłowe podłączenie kabli do drukarki i do serwera druku.</p> <p>Więcej informacji na ten temat można znaleźć w dokumentacji instalacyjnej dostarczonej z drukarką.</p> <p><b>b</b> Ponownie wyślij zadanie skanowania.</p> <p>Czy można przesłać zadanie skanowania?</p>	Problem został rozwiązany.	Skontaktuj się <a href="#">z obsługą klienta</a> .

### Niepełne kopie dokumentów lub zdjęć

Działanie	Tak	Nie
<p><b>Etap 1</b></p> <p><b>a</b> Upewnij się, że dokument lub zdjęcie jest umieszczone w prawym dolnym rogu szyby skanera, stroną z wydrukiem skierowaną w dół.</p> <p><b>b</b> Skopiuj dokument lub zdjęcie.</p> <p>Czy dokument lub fotografia zostały skopiowane prawidłowo?</p>	Problem został rozwiązany.	Przejdź do punktu 2.

Działanie	Tak	Nie
<p><b>Etap 2</b></p> <p><b>a</b> Dostosuj ustawienie rozmiaru papieru do papieru załadowanego do zasobnika.</p> <p><b>b</b> Skopiuj dokument lub zdjęcie.</p> <p>Czy dokument lub fotografia zostały skopiowane prawidłowo?</p>	Problem został rozwiązany.	Skontaktuj się <a href="#">z obsługą klienta</a> .

## Niska jakość kopii

Działanie	Tak	Nie
<p><b>Etap 1</b></p> <p><b>a</b> Przetrzyj szklane powierzchnię skanera oraz automatycznego podajnika dokumentów za pomocą miękkiej, wilgotnej, niestrzępiącej się szmatki. Jeśli drukarka jest wyposażona w drugą szybę automatycznego podajnika dokumentów wewnątrz automatycznego podajnika dokumentów, wyczyść również tę szybę.</p> <p>Więcej informacji można znaleźć w sekcji <a href="#">„Czyszczenie skanera” na str. 149</a>.</p> <p><b>b</b> Upewnij się, że dokument lub zdjęcie jest umieszczone w prawym dolnym rogu szyby skanera, stroną z wydrukiem skierowaną w dół.</p> <p><b>c</b> Skopiuj dokument lub zdjęcie.</p> <p>Czy jakość kopii jest zadowalająca?</p>	Problem został rozwiązany.	Przejdź do punktu 2.
<p><b>Etap 2</b></p> <p><b>a</b> Sprawdź jakość oryginalnego dokumentu lub zdjęcia.</p> <p><b>b</b> Dostosuj ustawienia jakości skanowania.</p> <p><b>c</b> Skopiuj dokument lub zdjęcie.</p> <p>Czy jakość kopii jest zadowalająca?</p>	Problem został rozwiązany.	Skontaktuj się <a href="#">z obsługą klienta</a> .

## Zadanie skanowania nie powiodło się

Działanie	Tak	Nie
<p><b>Etap 1</b></p> <p>Sprawdź połączenia kabli.</p> <p><b>a</b> Upewnij się, że kabel sieciowy lub kabel USB jest prawidłowo podłączony do komputera i drukarki.</p> <p><b>b</b> Ponownie wyślij zadanie skanowania.</p> <p>Czy skanowanie powiodło się?</p>	Problem został rozwiązany.	Przejdź do punktu 2.

Działanie	Tak	Nie
<p><b>Etap 2</b></p> <p>Sprawdź plik, do którego chcesz wykonać skan.</p> <p><b>a</b> Upewnij się, że nazwa pliku nie jest już używana w folderze docelowym.</p> <p><b>b</b> Upewnij się, że dokument lub zdjęcie, do którego chcesz wykonać skan nie są otwarte w innej aplikacji.</p> <p><b>c</b> Ponownie wyślij zadanie skanowania.</p> <p>Czy skanowanie powiodło się?</p>	Problem został rozwiązany.	Przejdź do punktu 3.
<p><b>Etap 3</b></p> <p><b>a</b> Sprawdź, czy w ustawieniach konfiguracyjnych miejsca docelowego zaznaczono pole wyboru <b>Dołączaj sygnaturę czasu</b> lub <b>Zastępuj istniejący plik</b>.</p> <p><b>b</b> Ponownie wyślij zadanie skanowania.</p> <p>Czy skanowanie powiodło się?</p>	Problem został rozwiązany.	Skontaktuj się <a href="#">z obsługą klienta</a> .

## Skaner nie domyka się

Działanie	Tak	Nie
<p>Usuń przeszkodę uniemożliwiającą zamknięcie pokrywy skanera.</p> <p>Czy pokrywa skanera domyka się prawidłowo?</p>	Problem został rozwiązany.	Skontaktuj się <a href="#">z wsparciem klienta</a> .

## Skanowanie trwa za długo lub zawiesza komputer

Działanie	Tak	Nie
<p>Zamknij wszystkie aplikacje, które zakłócają skanowanie.</p> <p>Czy skanowanie trwa zbyt długo lub powoduje zawieszanie się komputera?</p>	Skontaktuj się <a href="#">z obsługą klienta</a> .	Problem został rozwiązany.

## Skaner nie reaguje

Działanie	Tak	Nie
<p><b>Etap 1</b></p> <p><b>a</b> Sprawdź, czy przewód zasilający jest prawidłowo podłączony do drukarki i gniazdka elektrycznego.</p> <p> <b>UWAGA — NIEBEZPIECZEŃSTWO USZKODZENIA CIAŁA:</b> Aby uniknąć ryzyka pożaru lub porażenia prądem elektrycznym, podłącz przewód zasilający do prawidłowo uziemionego, łatwo dostępnego gniazdka elektrycznego o odpowiednich parametrach znajdującego się w pobliżu urządzenia.</p> <p><b>b</b> Skopiuj lub zeskanuj dokument.</p> <p>Czy skaner odpowiada?</p>	Problem został rozwiązany.	Przejdź do punktu 2.
<p><b>Etap 2</b></p> <p><b>a</b> Upewnij się, że drukarka jest włączona.</p> <p><b>b</b> Rozwiąż wszelkie problemy zgłaszane w komunikatach o błędach pojawiających się na wyświetlaczu.</p> <p><b>c</b> Skopiuj lub zeskanuj dokument.</p> <p>Czy skaner odpowiada?</p>	Problem został rozwiązany.	Przejdź do punktu 3.
<p><b>Etap 3</b></p> <p><b>a</b> Wyłącz drukarkę, a następnie odczekaj około 10 sekund, po czym włącz ją ponownie.</p> <p><b>b</b> Skopiuj lub zeskanuj dokument.</p> <p>Czy skaner odpowiada?</p>	Problem został rozwiązany.	Skontaktuj się <a href="#">z obsługą klienta</a> .

## Regulacja rejestracji skanera

- 1 Na ekranie głównym dotknij kolejno opcji **Ustawienia > Urządzenie > Konserwacja > Menu konfiguracji > Konfiguracja skanera > Ręczna rejestracja skanera**.
- 2 W menu Drukuj szybki test dotknij polecenia **Start**.
- 3 Umieść wydrukowaną stronę szybkiego testu na szybie skanera, a następnie dotknij opcji **Rejestracja skanera płaskiego**.
- 4 W menu Kopiuj szybki test dotknij polecenia **Start**.
- 5 Porównaj stronę Kopiuj szybki test z oryginałem.
 

**Uwaga:** Jeżeli marginesy strony testowej są inne niż marginesy oryginału, musisz wyregulować Lewy margines i Margines górny.
- 6 Powtarzaj krok [etap 4](#) i [etap 5](#) do momentu, gdy marginesy na stronie Kopiuj szybki test będą odpowiadały marginesom w oryginale.



## Regulacja rejestracji automatycznego podajnika dokumentów

- 1 Na ekranie głównym dotknij kolejno opcji **Ustawienia > Urządzenie > Konserwacja > Menu konfiguracji > Konfiguracja skanera > Ręczna rejestracja skanera**.
- 2 W menu Drukuj szybki test dotknij polecenia **Start**.
- 3 Umieść wydrukowaną stronę szybkiego testu na automatycznym podajniku dokumentów.
- 4 Dotknij polecenia **Rejestracja przedniego automatycznego podajnika dokumentów** lub **Rejestracja tylnego automatycznego podajnika dokumentów**.

### Uwagi:

- Aby skalibrować Rejestrację przedniego automatycznego podajnika dokumentów, umieść stronę szybkiego testu nadrukiem do góry, krótszą krawędzią do automatycznego podajnika dokumentów.
- Aby skalibrować Rejestrację tylnego automatycznego podajnika dokumentów, umieść stronę szybkiego testu nadrukiem do dołu, krótszą krawędzią do automatycznego podajnika dokumentów.

- 5 W menu Kopiuj szybki test dotknij polecenia **Start**.
- 6 Porównaj stronę Kopiuj szybki test z oryginałem.

**Uwaga:** Jeżeli marginesy strony testowej są inne niż marginesy oryginału, musisz wyregulować Dopasowanie poziome i Margines górny.

- 7 Powtarzaj krok [etap 5](#) i [etap 6](#) do momentu, gdy marginesy na stronie Kopiuj szybki test będą odpowiadały marginesom w oryginale.

## Kontakt z obsługą klienta

Przed skontaktowaniem się z obsługą klienta upewnij się, że masz następujące informacje:

- Problem z drukarką
- Komunikat o błędzie
- Typ modelu drukarki i numer seryjny

Przejdź pod adres <http://support.lexmark.com>, aby otrzymać wsparcie za pośrednictwem wiadomości e-mail lub czatu albo przejrzeć bibliotekę podręczników, dokumentacji wsparcia, sterowników i pozostałych plików do pobrania.

Dostępne jest również telefoniczne wsparcie techniczne. W Stanach Zjednoczonych lub Kanadzie można się kontaktować pod numerem telefonu 1--800--539--6275. Jeśli przebywasz w innym kraju lub regionie, przejdź pod adres <http://support.lexmark.com>.

# Usprawnienia i przenoszenie

## Sprzęt

### Dostępne wewnętrzne elementy opcjonalne

- Karta pamięci
  - DDR3 DIMM
  - Pamięć flash
    - Czcionki
  - Karty aplikacji
    - Formularze i kod kreskowy
    - PRESCRIBE
    - IPDS
- Lexmark Port ISP (Internal Solutions Port)
  - MarkNet N8370 (bezprowadowy serwer druku 802.11 a/b/g/n/ac)
  - Karta interfejsu równoległego IEEE 1284-B
  - Karta rozszerzeń RS-232C

### Instalacja karty pamięci

 **UWAGA — NIEBEZPIECZEŃSTWO PORAŻENIA PRĄDEM:** Aby uniknąć ryzyka porażenia prądem elektrycznym w przypadku uzyskiwania dostępu do płyty kontrolera bądź instalowania opcjonalnego sprzętu lub urządzeń pamięci masowej po zainstalowaniu samej drukarki, należy wyłączyć drukarkę i wyjąć wtyk przewodu zasilającego z gniazda elektrycznego przed przystąpieniem do dalszych czynności. Jeśli do drukarki podłączone są inne urządzenia, należy je także wyłączyć i rozłączyć kable łączące je z drukarką.

- 1 Wyłącz drukarkę, a następnie wyjmij przewód zasilający z gniazdko elektrycznego.
- 2 Korzystając z płaskiego śrubokręta usuń pokrywę płyty kontrolera.

**Ostrzeżenie — możliwość uszkodzenia:** Elementy elektroniczne płyty kontrolera są narażone na uszkodzenia elektrostatyczne. Przed dotknięciem elementów płyty kontrolera lub złączy należy dotknąć metalowej powierzchni drukarki.

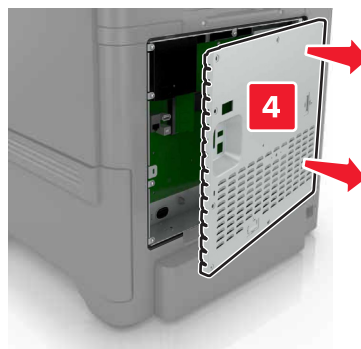
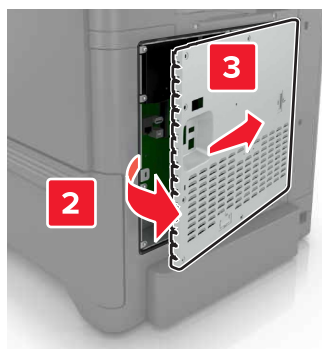
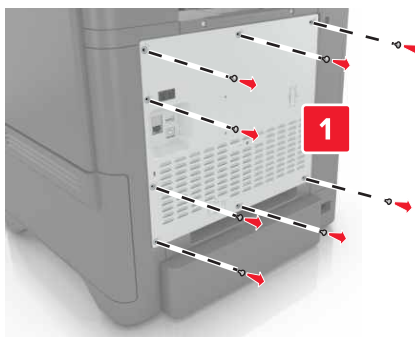

### 3 Rozpakuj kartę pamięci.

**Ostrzeżenie — możliwość uszkodzenia:** Należy unikać dotykania punktów połączeniowych ulokowanych wzdłuż krawędzi karty.

4 Włóż kartę pamięci, aż zaskoczy w swoim miejscu.

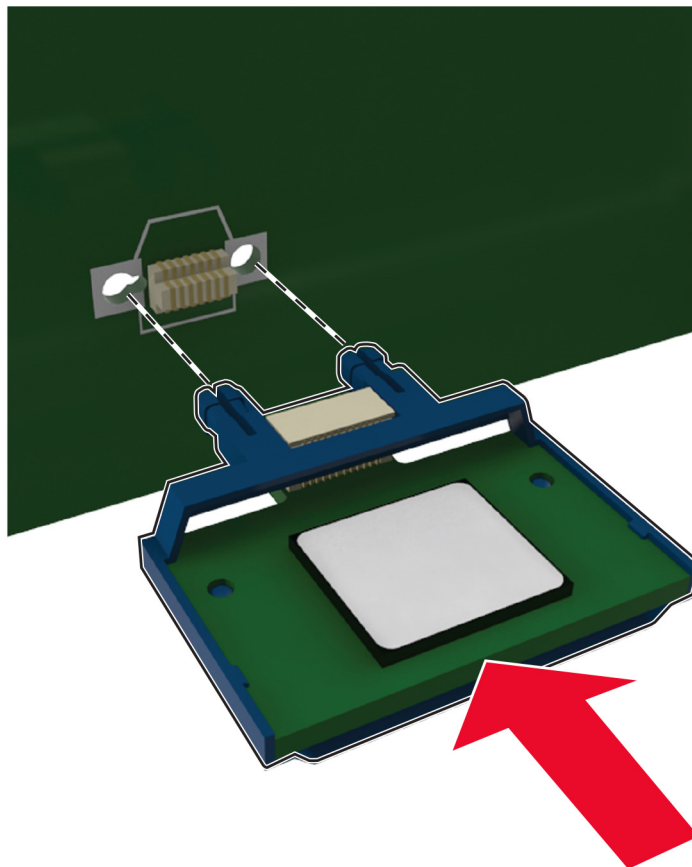

## 5 Podnieś pokrywę.

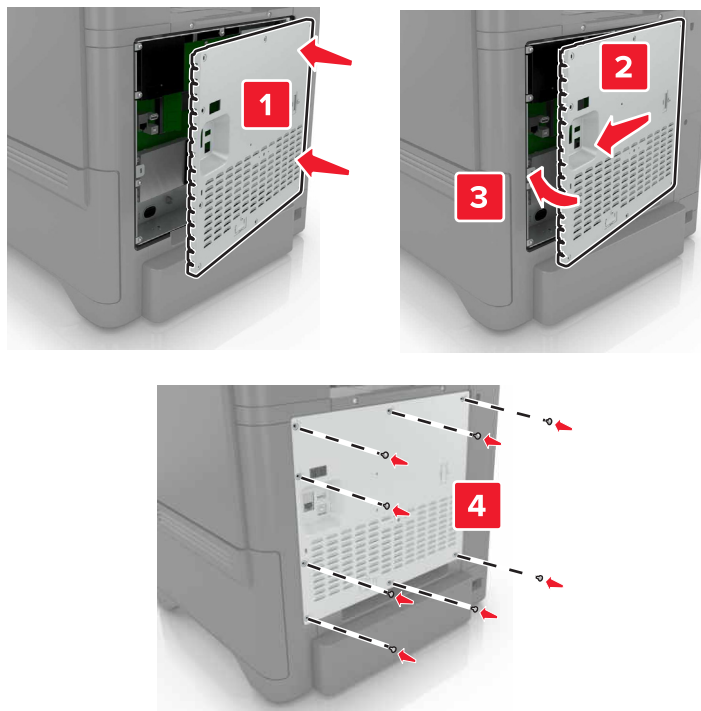

## 6 Podłącz przewód zasilający do gniazdka elektrycznego, a następnie włącz drukarkę.

**⚠ UWAGA — NIEBEZPIECZEŃSTWO USZKODZENIA CIAŁA:** Aby uniknąć ryzyka pożaru lub porażenia prądem elektrycznym, podłącz przewód zasilający do prawidłowo uziemionego, łatwo dostępnego gniazdka elektrycznego o odpowiednich parametrach znajdującego się w pobliżu urządzenia.

## Instalacja portu ISP (Internal Solutions Port)

**⚠ UWAGA — NIEBEZPIECZEŃSTWO PORAŻENIA PRĄDEM:** Aby uniknąć ryzyka porażenia prądem elektrycznym w przypadku uzyskiwania dostępu do płyty kontrolera bądź instalowania opcjonalnego sprzętu lub urządzeń pamięci masowej po zainstalowaniu samej drukarki, należy wyłączyć drukarkę i wyjąć wtyk przewodu zasilającego z gniazdka elektrycznego przed przystąpieniem do dalszych czynności. Jeśli do drukarki podłączone są inne urządzenia, należy je także wyłączyć i rozłączyć kable łączące je z drukarką.

1 Wyłącz drukarkę, a następnie wyjmij przewód zasilający z gniazdka elektrycznego.

2 Korzystając z płaskiego śrubokręta usuń pokrywę płyty kontrolera.

**Ostrzeżenie — możliwość uszkodzenia:** Elementy elektroniczne płyty sterowania są narażone na uszkodzenia elektrostatyczne. Przed dotknięciem elektronicznych elementów płyty sterowania lub złączy należy dotknąć metalowej powierzchni drukarki.

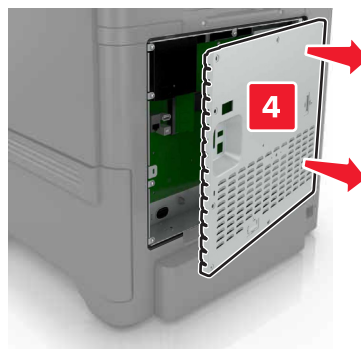
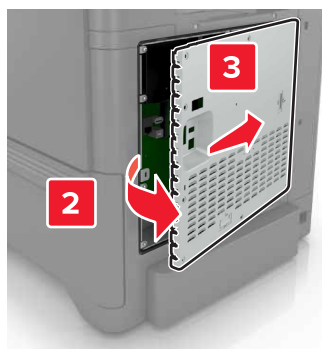
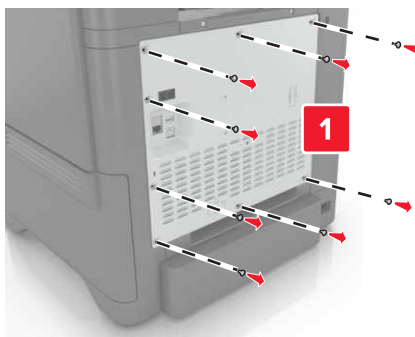

**3** Rozpakuj zestaw portu ISP.

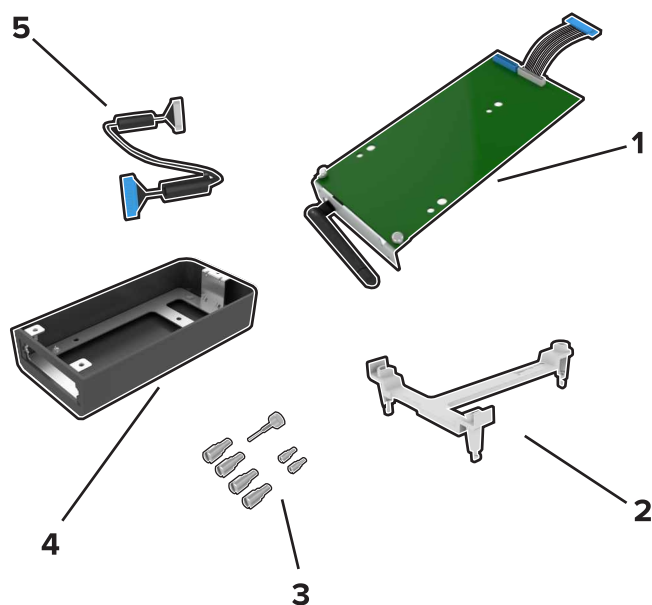

1	ISP
2	Uchwyt montażowy
3	Śruby skrzydełkowe
4	Obudowa

**5** Wydłużony przewód ISP

**4** Zamontuj port ISP w przeznaczony dla niego obudowie.

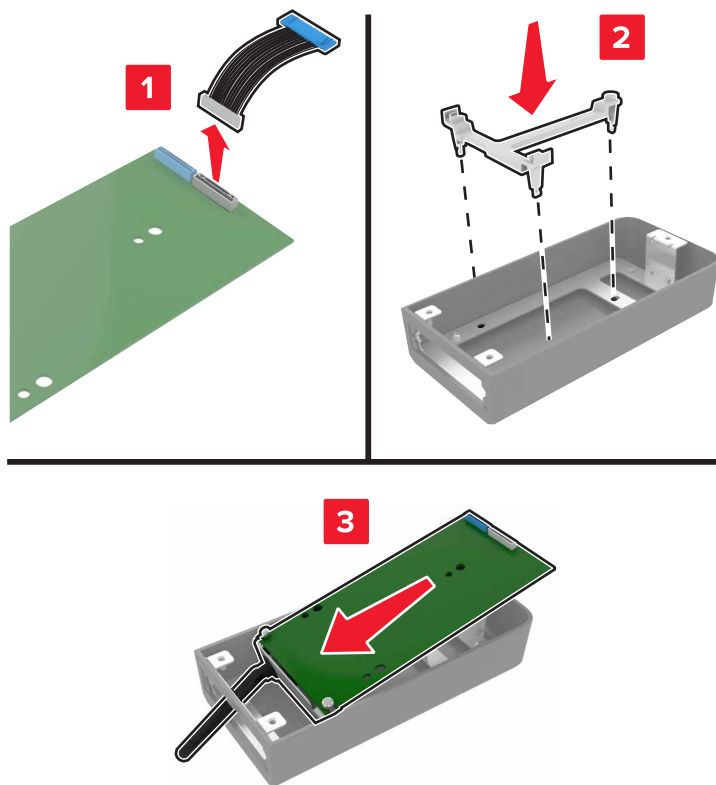

**5** Zamocuj obudowę do pokrywy dostępu do płyty kontrolera.

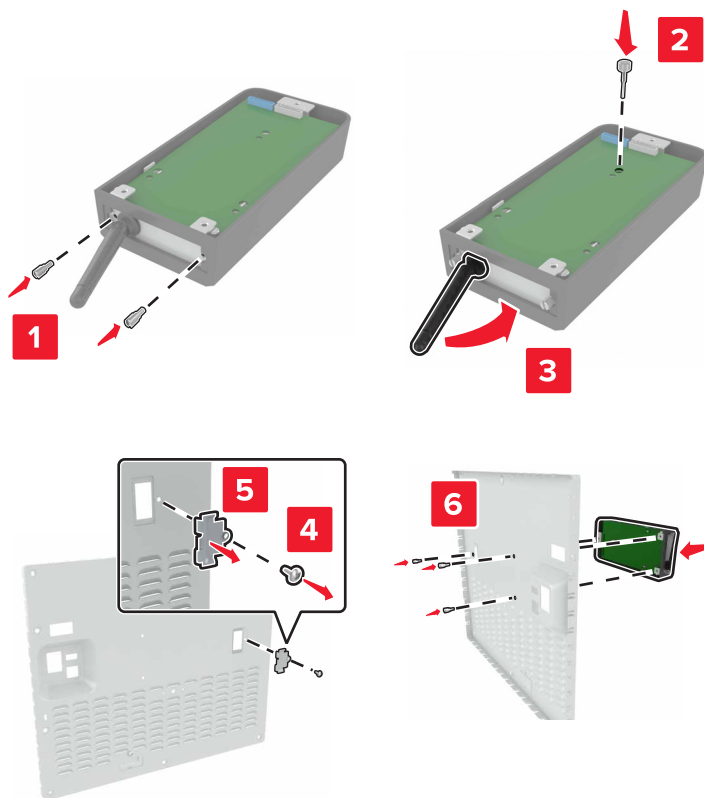



6 Podłącz wydłużony przewód ISP do złącza ISP na płycie kontrolera.

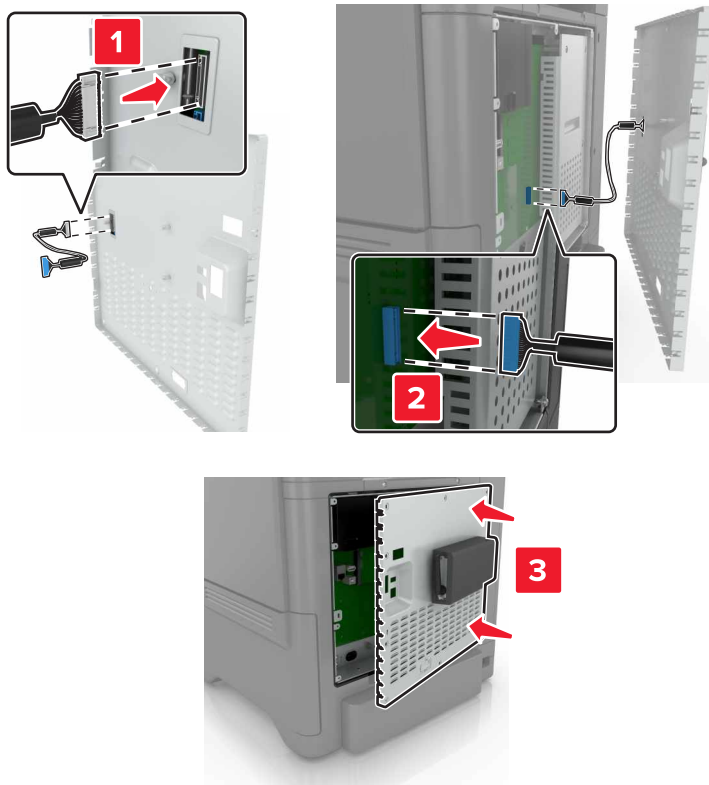

7 Zamontuj pokrywę dostępu do płyty kontrolera.

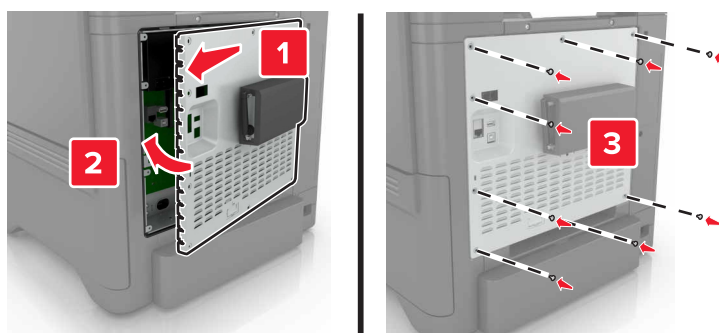

8 Podłącz przewód zasilający do gniazdka elektrycznego, a następnie włącz drukarkę.

**⚠ UWAGA — NIEBEZPIECZEŃSTWO USZKODZENIA CIAŁA:** Aby uniknąć ryzyka pożaru lub porażenia prądem elektrycznym, podłącz przewód zasilający do prawidłowo uziemionego, łatwo dostępnego gniazdka elektrycznego o odpowiednich parametrach, znajdującego się w pobliżu urządzenia.

## Instalowanie dodatkowej karty

**⚠ UWAGA — NIEBEZPIECZEŃSTWO PORAŻENIA PRĄDEM:** Aby uniknąć ryzyka porażenia prądem elektrycznym w przypadku uzyskiwania dostępu do płyty kontrolera bądź instalowania opcjonalnego sprzętu lub urządzeń pamięci masowej po zainstalowaniu samej drukarki, należy wyłączyć drukarkę i wyjąć wtyk przewodu zasilającego z gniazda elektrycznego przed przystąpieniem do dalszych czynności. Jeśli do drukarki podłączone są inne urządzenia, należy je także wyłączyć i rozłączyć kable łączące je z drukarką.

- 1 Wyłącz drukarkę, a następnie wyjmij przewód zasilający z gniazdka elektrycznego.
- 2 Korzystając z płaskiego śrubokręta usuń pokrywę płyty kontrolera.

**Ostrzeżenie — możliwość uszkodzenia:** Elementy elektroniczne płyty kontrolera są narażone na uszkodzenia elektrostatyczne. Przed dotknięciem elementów drukarki lub złączy należy dotknąć metalowej powierzchni drukarki.

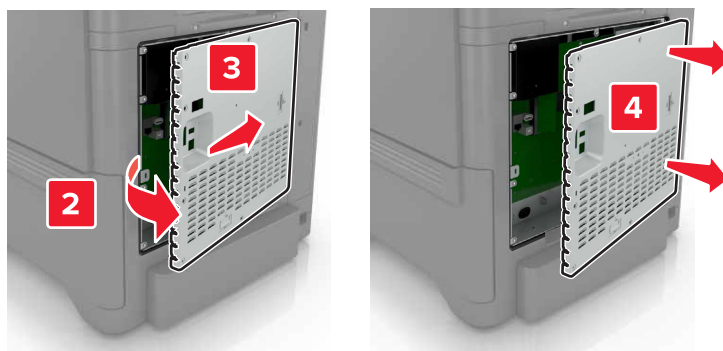
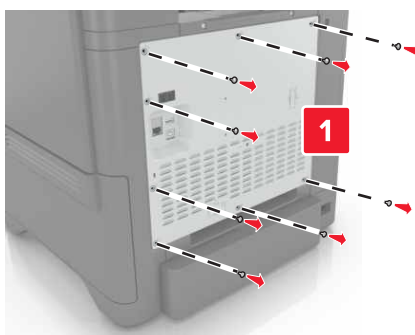

- 3 Rozpakuj dodatkową kartę.

**Ostrzeżenie — możliwość uszkodzenia:** Należy unikać dotykania punktów połączeniowych ulokowanych wzdłuż krawędzi karty.

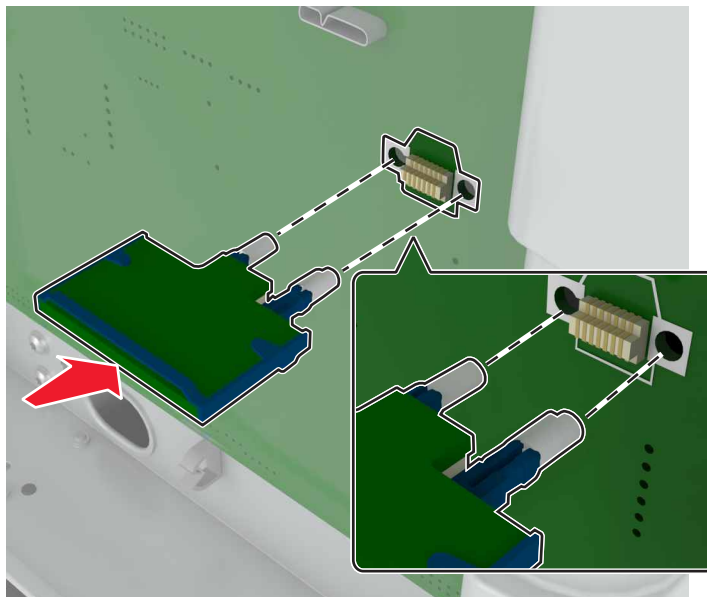
**4** Wepchnij mocno kartę na miejsce.

**Uwaga:** Złącze na karcie musi dotykać płyty systemowej i być w równej linii ze złączem na płycie systemowej na całej swojej długości.

**Ostrzeżenie — możliwość uszkodzenia:** Niewłaściwe zamontowanie karty może doprowadzić do jej uszkodzenia lub do zniszczenia płyty systemowej.

## 5 Podnieś pokrywę.

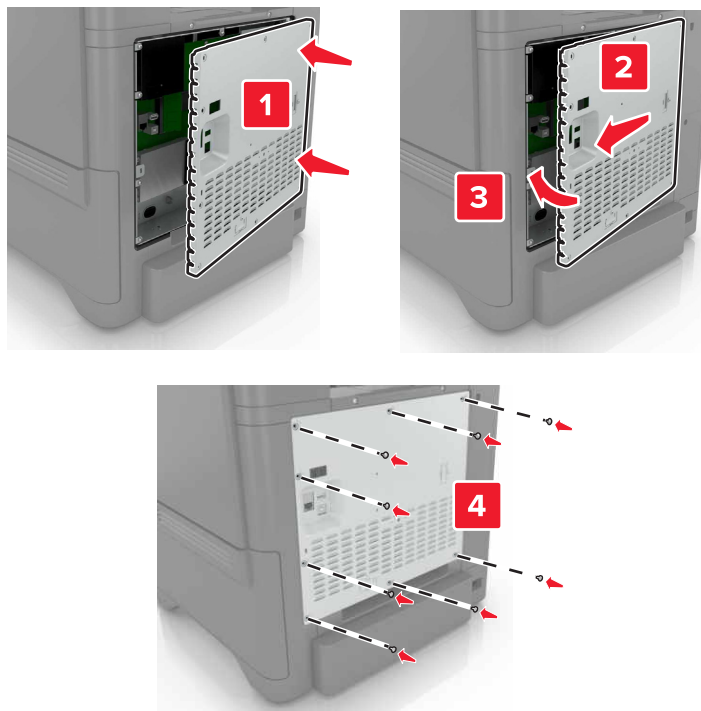

## 6 Podłącz przewód zasilający do gniazdka elektrycznego, a następnie włącz drukarkę.

**⚠ UWAGA — NIEBEZPIECZEŃSTWO USZKODZENIA CIAŁA:** Aby uniknąć ryzyka pożaru lub porażenia prądem elektrycznym, podłącz przewód zasilający do prawidłowo uziemionego, łatwo dostępnego gniazdka elektrycznego o odpowiednich parametrach, znajdującego się w pobliżu urządzenia.

## Instalacja dysku twardego drukarki

**⚠ UWAGA — NIEBEZPIECZEŃSTWO PORAŻENIA PRĄDEM:** Aby uniknąć ryzyka porażenia prądem elektrycznym w przypadku uzyskiwania dostępu do płyty kontrolera bądź instalowania opcjonalnego sprzętu lub urządzeń pamięci masowej po zainstalowaniu samej drukarki, należy wyłączyć drukarkę i wyjąć wtyk przewodu zasilającego z gniazdka elektrycznego przed przystąpieniem do dalszych czynności. Jeśli do drukarki podłączone są inne urządzenia, należy je także wyłączyć i rozłączyć kable łączące je z drukarką.

1 Wyłącz drukarkę, a następnie wyjmij przewód zasilający z gniazdka elektrycznego.

2 Korzystając z płaskiego śrubokręta usuń pokrywę płyty kontrolera.

**Ostrzeżenie — możliwość uszkodzenia:** Elementy elektroniczne płyty sterowania są narażone na uszkodzenia elektrostatyczne. Przed dotknięciem elektronicznych elementów płyty sterowania lub złączy należy dotknąć metalowej powierzchni drukarki.

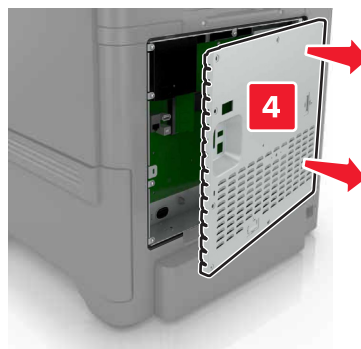
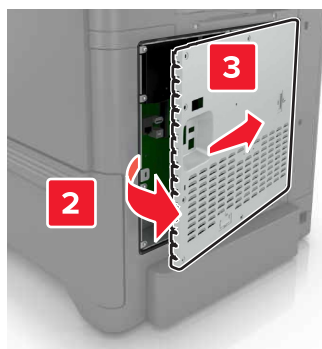
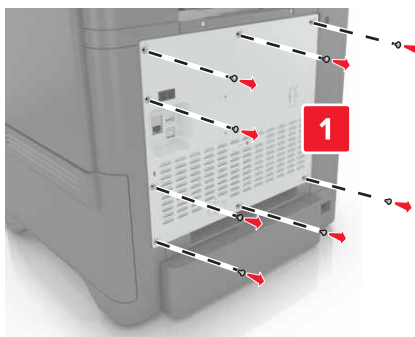

3 Rozpakuj dysk twardy.

4 Podłącz dysk twardy do płyty kontrolera.

**Ostrzeżenie — możliwość uszkodzenia:** Nie należy dotykać ani naciskać środkowej części dysku twardego.

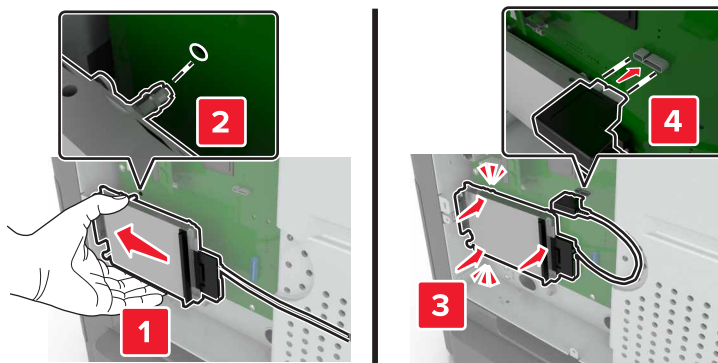

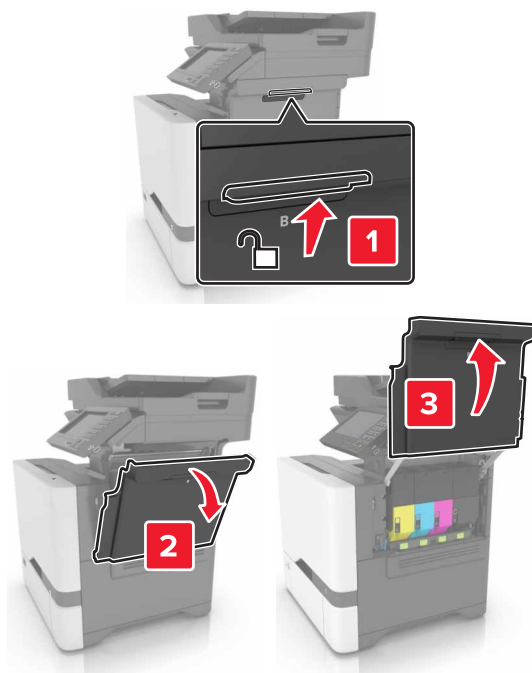
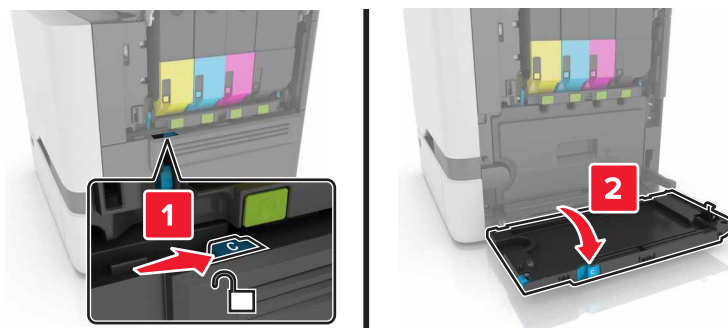
**5** Otwórz drzwiczki B.**6** Otwórz drzwiczki C.

**7** Przykręć dysk twardy do drukarki śrubami skrzydełkowymi.

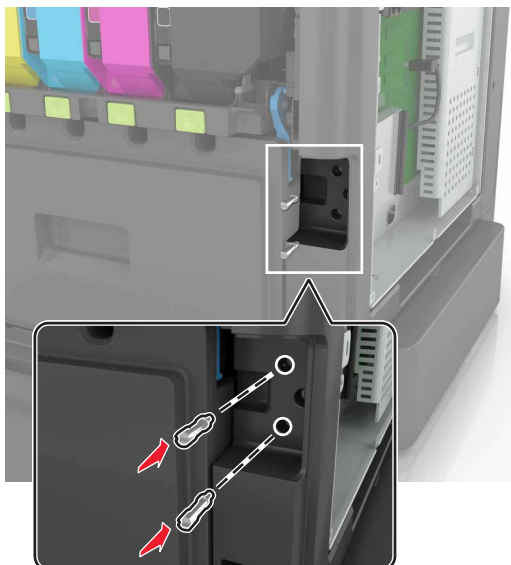

**8** Zamknij drzwiczki C i B.

9 Zamontuj pokrywę dostępu do płyty kontrolera.

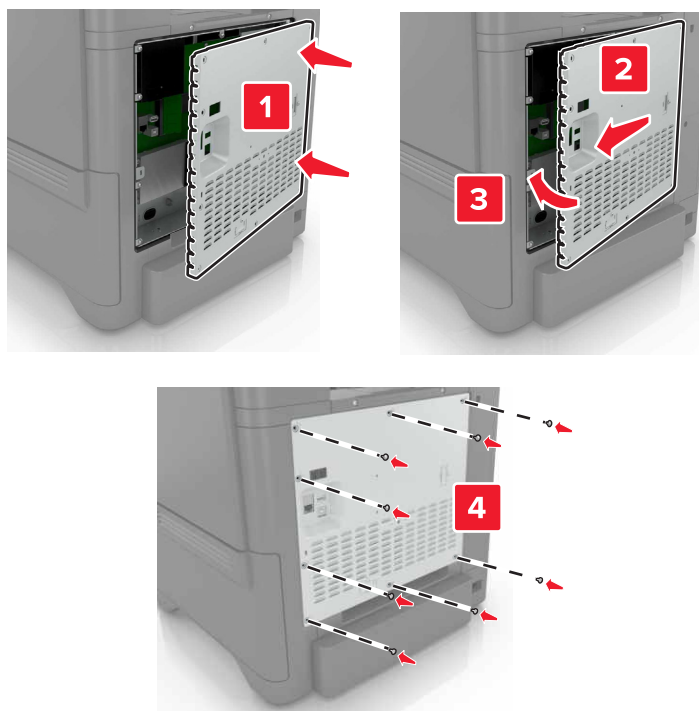

10 Podłącz przewód zasilający do gniazdka elektrycznego, a następnie włącz drukarkę.

**UWAGA — NIEBEZPIECZEŃSTWO USZKODZENIA CIAŁA:** Aby uniknąć ryzyka pożaru lub porażenia prądem elektrycznym, podłącz przewód zasilający do prawidłowo uziemionego, łatwo dostępnego gniazdka elektrycznego o odpowiednich parametrach, znajdującego się w pobliżu urządzenia.

## Instalowanie opcjonalnych tac

**UWAGA — NIEBEZPIECZEŃSTWO PORAŻENIA PRĄDEM:** aby uniknąć ryzyka porażenia prądem elektrycznym w przypadku uzyskiwania dostępu do płyty kontrolera bądź instalowania opcjonalnego sprzętu lub urządzeń pamięci masowej po zainstalowaniu samej drukarki, należy wyłączyć drukarkę i wyjąć wtyk przewodu zasilającego z gniazdka elektrycznego przed przystąpieniem do dalszych czynności. Jeśli do drukarki podłączone są inne urządzenia, należy je także wyłączyć i rozłączyć kable łączące je z drukarką.

- 1 Wyłącz drukarkę.
- 2 Odłącz przewód zasilający od gniazdka elektrycznego, a następnie od drukarki.
- 3 Rozpakuj opcjonalną tacę i usuń wszystkie elementy opakowania.

**Uwaga:** W przypadku wcześniejszego zainstalowania opcjonalnych tac odłącz je od drukarki, przed jej uniesieniem. Drukarki i tac nie wolno podnosić jednocześnie.

- 4 Wyrównaj ułożenie drukarki względem opcjonalnej tacy, a następnie opuść na nią drukarkę, aż zaskoczy na swoje miejsce.



**⚠ UWAGA — NIEBEZPIECZEŃSTWO USZKODZENIA CIAŁA:** jeśli waga drukarki jest większa niż 20 kg (44 funty), do bezpiecznego przeniesienia potrzeba co najmniej dwóch osób.

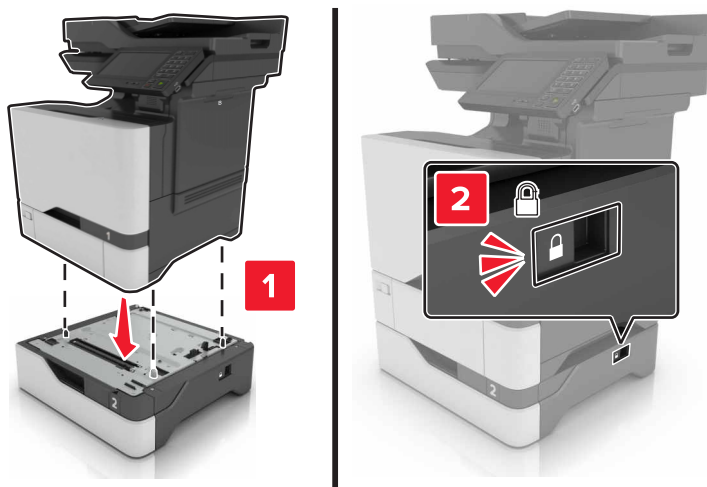

**5** Podłącz kabel zasilający do drukarki, a następnie do gniazdka elektrycznego.

**⚠ UWAGA — NIEBEZPIECZEŃSTWO USZKODZENIA CIAŁA:** aby uniknąć ryzyka pożaru lub porażenia prądem elektrycznym, podłącz przewód zasilający do prawidłowo uziemionego, łatwo dostępnego gniazdka elektrycznego o odpowiednich parametrach znajdującego się w pobliżu urządzenia.

**6** Włącz drukarkę.

Dodaj tacę w sterowniku drukarki, aby był on dostępny dla zadań drukowania. Więcej informacji można znaleźć w sekcji [„Dodawanie opcji dostępnych w sterowniku drukarki” na str. 254.](#)

## Oprogramowanie

### Instalowanie oprogramowania drukarki

#### Uwagi:

- Sterownik drukarki jest dołączony do pakietu instalatora oprogramowania.
- W przypadku komputerów Macintosh z systemem operacyjnym macOS w wersji 10.7 lub nowszej sterownik nie jest potrzebny, aby możliwe było drukowanie na drukarkach kompatybilnych z funkcją AirPrint.

**1** Przygotuj kopię pakietu instalatora oprogramowania.

- Z dysku CD z oprogramowaniem dostarczonego z drukarką.
- Przejdź pod adres <http://support.lexmark.com>, a następnie wybierz drukarkę i system operacyjny.

**2** Uruchom instalator, a następnie wykonaj instrukcje wyświetlane na ekranie komputera.

## Dodawanie opcji dostępnych w sterowniku drukarki

### Użytkownicy systemu Windows

- 1 Otwórz folder drukarek.
- 2 Wybierz drukarkę, którą chcesz zaktualizować, i wykonaj jedną z następujących czynności:
  - W systemie Windows 7 lub nowszym wybierz polecenie **Właściwości drukarki**.
  - W przypadku starszych systemów wybierz polecenie **Właściwości**.
- 3 Przejdź na kartę Konfiguracja, a następnie wybierz opcję **Aktualizuj teraz — odpytaj drukarkę**.
- 4 Zastosuj zmiany.

### Użytkownicy komputerów Macintosh

- 1 W menu Apple wybierz opcję System Preferences (Ustawienia systemu), przejdź do drukarki, a następnie wybierz **Options & Supplies** (Opcje i materiały eksploatacyjne).
- 2 Przejdź do listy opcji sprzętu, a następnie dodaj zainstalowane opcje.
- 3 Zastosuj zmiany.

## Oprogramowanie sprzętowe

### Eksportowanie lub importowanie pliku konfiguracyjnego

Ustawienia konfiguracji drukarki można wyeksportować do pliku tekstowego, a następnie zaimportować, aby użyć tych ustawień w innych drukarkach.

- 1 Uruchom przeglądarkę, a następnie w polu adresu wpisz adres IP drukarki.

#### Uwagi:

- Wyświetl adres IP drukarki na ekranie głównym drukarki. Adres IP ma postać czterech liczb oddzielonych kropkami. Na przykład 123.123.123.123.
  - W przypadku używania serwera proxy wyłącz go tymczasowo, aby prawidłowo załadować stronę.
- 2 W oprogramowaniu Embedded Web Server kliknij opcję **Eksportuj konfigurację** lub **Importuj konfigurację**.
  - 3 Postępuj według instrukcji wyświetlanych na ekranie.
  - 4 Jeśli drukarka obsługuje aplikacje, wykonaj następujące czynności:
    - a Kliknij pozycję **Aplikacje** > wybierz aplikację > **Konfiguruj**.
    - b Kliknij opcję **Eksportuj** lub **Importuj**.

### Aktualizacja oprogramowania sprzętowego

Niektóre aplikacje do poprawnego działania wymagają odpowiedniej wersji oprogramowania sprzętowego.

Aby uzyskać więcej informacji dotyczących aktualizacji oprogramowania sprzętowego, skontaktuj się z przedstawicielem firmy Lexmark.

**1** Uruchom przeglądarkę, a następnie w polu adresu wpisz adres IP drukarki.

**Uwagi:**

- Wyświetl adres IP drukarki na ekranie głównym drukarki. Adres IP ma postać czterech liczb oddzielonych kropkami. Na przykład 123.123.123.123.
- W przypadku używania serwera proxy wyłącz go tymczasowo, aby prawidłowo załadować stronę.

**2** Kliknij **Ustawienia > Urządzenie > Aktualizuj oprogramowanie sprzętowe**.

**3** Wyszukaj żądany plik flash.

**4** Kliknij **Prześlij**.

# Informacje

## Informacje o produkcie

Nazwa produktu:

Urządzenia wielofunkcyjne CX725de, Lexmark CX725dhe, Lexmark CX725dthe, Lexmark CX725R, Lexmark CX727de, Lexmark XC4140, Lexmark XC4143, Lexmark XC4150, Lexmark XC4153

Typ urządzenia:

7528

Modele:

1A9, 196, 5A6, 5A8, 5A9, 576, 578, 598

## Informacje o wydaniu

Październik 2020

**Niniejsze oświadczenie nie ma zastosowania w krajach, w których podobne postanowienia są niezgodne z obowiązującym prawem:** FIRMA LEXMARK INTERNATIONAL, INC. DOSTARCZA TĘ PUBLIKACJĘ „W STANIE, W JAKIM SIĘ ZNAJDUJE”, BEZ JAKICHKOLWIEK WYRAŻNYCH LUB DOMNIEMANYCH RĘKOJMI I GWARANCJI, W TYM BEZ DOMNIEMANYCH GWARANCJI PRZYDATNOŚCI HANDLOWEJ I UŻYTECZNOŚCI DO OKREŚLONYCH CELÓW. W niektórych krajach wykluczenie gwarancji wyraźnych lub domniemanych w przypadku określonych transakcji jest niedozwolone, dlatego to oświadczenie może nie dotyczyć wszystkich użytkowników.

Niniejsza publikacja może zawierać nieścisłości techniczne lub błędy drukarskie. Przedstawione informacje podlegają okresowym zmianom; zmiany te będą uwzględniane w kolejnych wydaniach. Udoskonalenia lub zmiany opisanych tutaj produktów lub programów mogą być wprowadzane w dowolnym czasie.

Znajdujące się w niniejszej publikacji odnośniki do produktów, programów lub usług nie oznaczają, że ich producent zamierza udostępnić je we wszystkich krajach, w których działa. Umieszczenie odnośnika do produktu, programu lub usługi nie oznacza, że dozwolone jest używanie wyłącznie tego produktu, programu lub usługi. Zamiast tego produktu, programu lub usługi można użyć funkcjonalnie równoważnego zamiennika, pod warunkiem jednak, że nie narusza to niczyjej własności intelektualnej. Ocena i testowanie współdziałania z innymi produktami, programami lub usługami, poza jawnie wymienionymi przez wytwórcę, odbywa się na odpowiedzialność użytkownika.

Aby uzyskać pomoc techniczną firmy Lexmark, należy odwiedzić stronę <http://support.lexmark.com>.

Informacje na temat zasad ochrony prywatności firmy Lexmark regulujące korzystanie z tego produktu znajdują się na stronie [www.lexmark.com/privacy](http://www.lexmark.com/privacy).

Informacje o materiałach eksploatacyjnych oraz pliki do pobrania można znaleźć w witrynie [www.lexmark.com](http://www.lexmark.com).

© 2017 Lexmark International, Inc.

Wszelkie prawa zastrzeżone.

## Znaki towarowe

Lexmark oraz logo Lexmark są znakami towarowymi lub zastrzeżonymi znakami towarowymi firmy Lexmark International, Inc. w Stanach Zjednoczonych i/lub w innych krajach.

Google Cloud Print, Google Chrome, Android i Google Play są znakami towarowymi firmy Google LLC.

Macintosh, App Store, Safari, and AirPrint are trademarks of Apple Inc., registered in the U.S. and other countries. Use of the Works with Apple badge means that an accessory has been designed to work specifically with the technology identified in the badge and has been certified by the developer to meet Apple performance standards.

Znak słowny Mopria® jest zarejestrowanym i/lub niezarejestrowanym znakiem towarowym firmy Mopria Alliance, Inc. w Stanach Zjednoczonych i innych krajach. Niedozwolone wykorzystanie jest surowo zabronione.

PCL® jest zarejestrowanym znakiem towarowym firmy Hewlett-Packard. PCL jest oznaczeniem firmy Hewlett-Packard dla zestawu poleceń (języka) i funkcji stosowanych w drukarkach tej firmy. Ta drukarka została zaprojektowana w taki sposób, aby była zgodna z językiem PCL. Oznacza to, że ta drukarka rozpoznaje polecenia języka PCL używane w różnych aplikacjach i emuluje funkcje odpowiadające tym poleceniom.

PostScript jest zastrzeżonym znakiem towarowym firmy Adobe Systems Incorporated w Stanach Zjednoczonych i/lub w innych krajach.

Wi-Fi® i Wi-Fi Direct® są zastrzeżonymi znakami towarowymi stowarzyszenia Wi-Fi Alliance®.

Wszystkie pozostałe znaki towarowe są własnością odpowiednich firm.

## Oświadczenia dotyczące licencji

Wszystkie oświadczenia dotyczące licencji związane z tym produktem można znaleźć na płycie CD: w folderze NOTICES na płycie CD z programowaniem instalacyjnym.

## Poziomy emisji hałasu

Poniższe pomiary wykonane zostały zgodnie z normą ISO 7779 i zgłoszone zgodnie z normą ISO 9296.

**Uwaga:** Niektóre tryby mogą nie dotyczyć tego produktu.

Średnie ciśnienie akustyczne w odległości 1 metra, dBA	
Drukowanie	53 (druk jednostronny); 55 (druk dwustronny)
Skanowanie	53
Kopiowanie	56
Gotowa	16

Wartości mogą ulec zmianie. Aktualne wartości można znaleźć na stronie [www.lexmark.com](http://www.lexmark.com).

## Dyrektywa WEEE dotycząca zużytego sprzętu elektrycznego i elektronicznego



Symbol WEEE stosuje się do oznaczania produktów elektronicznych, które w krajach Unii Europejskiej podlegają specjalnym programom i procedurom recyklingu. Zachęcamy do recyklingu naszych produktów.

W razie dalszych pytań dotyczących opcji recyklingu należy odwiedzić witrynę sieci Web firmy Lexmark pod adresem [www.lexmark.com](http://www.lexmark.com), aby uzyskać numer telefonu do lokalnego biura sprzedaży.

### Wyrzucanie produktów

Nie należy wyrzucać drukarki ani materiałów eksploatacyjnych w taki sam sposób, jak odpadów domowych. Informacji na temat możliwości wyrzucania i recyklingu należy zasięgnąć u lokalnych władz.

### Zwrot kaset firmy Lexmark w celu ponownego użycia lub recyklingu

Program zbierania kaset firmy Lexmark pozwala na bezpłatny zwrot zużytych kaset firmie Lexmark w celu ponownego użycia lub recyklingu. Ponownie używanych lub przetwarzanych w ramach recyklingu jest sto procent zużytych kaset zwróconych do firmy Lexmark. Opakowania użyte do zwrotu kaset są również poddawane recyklingowi.

Aby zwrócić kasety firmy Lexmark w celu ponownego użycia lub recyklingu, należy wykonać następujące czynności:

- 1 Odwiedź stronę [www.lexmark.com/recycle](http://www.lexmark.com/recycle).
- 2 Wybierz produkt, który chcesz poddać recyklingowi.

### Ostrzeżenie o podatności na ładunki elektrostatyczne



Symbol ten służy do oznaczania podzespołów podatnych na działanie ładunków elektrostatycznych. Nie należy dotykać obszarów oznaczonych tym symbolem bez uprzedniego dotknięcia metalowej powierzchni znajdującej się z dala od symbolu.

Aby uniknąć uszkodzeń spowodowanych wyładowaniami elektrostatycznymi podczas wykonywania czynności konserwacyjnych, takich jak usuwanie zacięć papieru i wymiana materiałów eksploatacyjnych,

należy dotknąć dowolnej odsłoniętej metalowej części drukarki przed kontaktem z jej wewnętrzną częścią, nawet jeśli na urządzeniu nie znajduje się odpowiedni symbol.

## ENERGY STAR

Każdy produkt firmy Lexmark oznaczony symbolem ENERGY STAR® znajdującym się na samym produkcie lub jego ekranie startowym został uznany za zgodny z wymaganiami programu Agencji Ochrony Środowiska (EPA) ENERGY STAR od daty produkcji.



## Informacje o temperaturze

Temperatura i wilgotność względna podczas przechowywania	Od 10 do 32,2°C (50–90°F) i 15–80% wilgotności względnej Od 15,3 do 32,2°C (60–90°F) i 8–15% wilgotności względnej Maksymalna temperatura wilgotnej żarówki: 22,8°C (73°F)
Długoterminowe przechowywanie drukarki / wkładu / modułu obrazującego <sup>1</sup>	
Krótkoterminowa wysyłka drukarki / wkładu / modułu obrazującego	Od -10 do 40°C (od 14 do 104°F)
<p><sup>1</sup> Okres przydatności materiałów eksploatacyjnych wynosi średnio 2 lata. Dotyczy przechowywania w standardowym środowisku biurowym w temperaturze 22°C (72°F) i przy wilgotności powietrza 45%.</p> <p><sup>2</sup> Temperatura wilgotnej żarówki jest określana na podstawie temperatury i względnej wilgotności powietrza.</p>	

## Oświadczenie dotyczące lasera

Drukarka ma certyfikat zgodności z wymaganiami normy amerykańskiej DHHS-21 CFR, rozdział I, podrozdział J, dla urządzeń laserowych klasy I (1) i certyfikat zgodności z wymaganiami obowiązującej w innych krajach normy IEC 60825-1 dla urządzeń laserowych klasy I (1). 2014.

Urządzenia laserowe klasy I nie są uważane za niebezpieczne. Laser i drukarka są tak zaprojektowane, aby nigdy podczas normalnego działania, konserwacji lub zalecanych warunków serwisowych żaden człowiek nie był narażony na promieniowanie laserowe powyżej poziomu klasy I. Drukarka jest wyposażona w niepodlegającą naprawie głowicę drukującą, która emituje wiązkę laserową o następujących parametrach:

Klasa: IIIb (3b) AlGaInP

Znamionowa moc wyjściowa (mW): 15

Długość fali (nm): 650-670

## Zużycie energii

### Pobór mocy przez produkt

W poniższej tabeli przedstawiono charakterystyki poboru mocy przez produkt.

**Uwaga:** Niektóre tryby mogą nie dotyczyć tego produktu.

Tryb	Opis	Pobór mocy (W)
Drukowanie	Urządzenie tworzy wydruk z elektronicznych informacji wejściowych.	700 (druk jednostronny); 600 (druk dwustronny)
Kopiuuj	Urządzenie tworzy wydruk z oryginałów dokumentów w postaci dokumentów drukowanych.	460
Skanuj	Urządzenie skanuje dokumenty drukowane.	85
Gotowa	Urządzenie oczekuje na zadanie drukowania.	100
tryb czuwania	Urządzenie znajduje się w trybie oszczędzania energii.	1,67 (CX725, CX727, XC4150, XC4153); 1,66 (XC4140, XC4143)
Tryb hibernacji	Urządzenie znajduje się w trybie zaawansowanego oszczędzania energii.	0,2
Wyłączone	Urządzenie jest podłączone do gniazda elektrycznego, ale przełącznik zasilania jest wyłączony.	0,2

Wielkości poboru mocy podane w powyższej tabeli są wartościami uśrednionymi w czasie. Chwilowy pobór mocy może być znacznie większy niż wartość średnia.

Wartości mogą ulec zmianie. Aktualne wartości można znaleźć na stronie [www.lexmark.com](http://www.lexmark.com).

### Tryb czuwania

W drukarce dostępny jest tryb oszczędzania energii nazywany *trybem czuwania*. Tryb czuwania zmniejsza zużycie energii przez obniżenie poboru mocy w przedłużonych okresach bezczynności urządzenia. Tryb czuwania jest włączany automatycznie, jeśli produkt nie jest używany przez określony czas zwany *limitem czasu trybu czuwania*.

Domyślne ustawienie fabryczne limitu czasu trybu czuwania dla tego produktu (w minutach): 1

Limit czasu trybu czuwania można zmieniać w przedziale od 1 minuty do 120 minut za pomocą menu konfiguracji. Jeżeli szybkość druku A4 jest mniejsza lub równa 30 stron na minutę, limit czasu można ustawić na maksymalnie 60 minut. Ustawienie niskiej wartości limitu czasu trybu czuwania przyczynia się do ograniczenia zużycia energii elektrycznej, jednak może być przyczyną wydłużenia czasu reakcji produktu. Ustawienie wysokiej wartości limitu czasu trybu czuwania umożliwia uzyskanie krótkiego czasu reakcji, jednak jest związane z większym zużyciem energii elektrycznej.

### tryb hibernacji

W drukarce jest dostępny tryb działania o bardzo niskim poborze energii nazywany *trybem hibernacji*. Gdy drukarka jest w trybie hibernacji, wszystkie inne systemy i urządzenia są bezpiecznie wyłączone.



Tryb hibernacji można włączyć, korzystając z jednego z następujących sposobów:

- Przy użyciu limitu czasu hibernacji
- Przy użyciu opcji Zarządzanie trybami zasilania

Fabryczne ustawienie domyślne limity czasu hibernacji tego urządzenia we wszystkich krajach i regionach	3 dni
---	-------

Czas mierzony od zakończenia zadania drukowania, po upływie którego drukarka przechodzi do trybu hibernacji, można ustawić w zakresie od jednej godziny do jednego miesiąca.

## Tryb wyłączenia

Jeśli to urządzenie jest wyposażone w tryb wyłączenia, który wciąż pobiera niewielką ilość mocy, aby całkowicie zatrzymać pobór mocy, należy odłączyć przewód zasilający z gniazda elektrycznego.

## Całkowite zużycie energii

Czasami pomocne jest oszacowanie całkowitego zużycia energii przez urządzenie. Ponieważ pobór mocy wyrażany jest w watach, aby obliczyć zużycie energii, należy pomnożyć pobór mocy przez czas pracy urządzenia w każdym z trybów. Całkowite zużycie energii jest sumą zużycia energii w poszczególnych trybach.

## Uwagi dotyczące przepisów dla terminali komunikacyjnych

W tej części zamieszczono informacje prawne dotyczące produktów zawierających analogową kartę faksową:

Typ/model firmy Lexmark zgodny z normami:

LEX-M03-002

## Uwagi dotyczące przepisów związanych z produktami RFID

Ta sekcja zawiera informacje na temat przepisów, które dotyczą tylko następujących modeli RFID:

CX725R

## Uwagi dotyczące składnika modułowego (RFID)

Modele RFID zawierają następujący składnik modułowy:

Typ/model firmy Lexmark zgodny z normami: FCC ID:IYL0528RFU; IC:2376A-0528RFU

## Zagrożenie promieniowaniem o częstotliwości radiowej

Wypromieniowywana moc wyjściowa tego urządzenia jest znacznie mniejsza niż ustalone przez komisję FCC i inne instytuty normalizacyjne limity wystawienia na promieniowanie o częstotliwości radiowej. Aby urządzenie spełniało wymagania komisji FCC i innych instytutów normalizacyjnych dotyczące zagrożenia promieniowaniem o częstotliwości radiowej, między anteną a jakąkolwiek osobą należy zachować odległość co najmniej 20 cm (8 cali).

## Zgodność z dyrektywami Wspólnoty Europejskiej

Produkt ten jest zgodny z wymogami dyrektywy Rady Wspólnoty Europejskiej 2014/53/UE w sprawie harmonizacji ustawodawstw państw członkowskich dotyczących urządzeń radiowych.

Producentem urządzeń jest: Lexmark International, Inc., 740 West New Circle Road, Lexington, KY, 40550 USA. Autoryzowanym przedstawicielem jest: Lexmark International Technology Hungária Kft., 8 Lechner Ödön fasor, Millennium Tower III, 1095 Budapeszt, WĘGRY. Deklaracja zgodności z wymaganiami dyrektyw jest dostępna na życzenie u autoryzowanego przedstawiciela lub pod adresem [www.lexmark.com/en\\_us/about/regulatory-compliance/european-union-declaration-of-conformity.html](http://www.lexmark.com/en_us/about/regulatory-compliance/european-union-declaration-of-conformity.html)

Zgodność jest oznaczona za pomocą oznaczenia CE:



### Oświadczenie UE i innych krajów na temat pasm częstotliwości, w jakich pracuje urządzenie radiowe, i maksymalnej mocy częstotliwości radiowej

Ten produkt radiowy przesyła dane w paśmie 865–868 MHz na terenie Unii Europejskiej. Maksymalna moc wyjściowa EIRP nadajnika, z uwzględnieniem wzmocnienia anteny, wynosi  $\leq 21$  dBm.

## Informacje o wielu modelach

Poniższe informacje dotyczą wszystkich modeli drukarek z serii CX725, CX725R, CX727, XC4140, XC4143, XC4150 i XC4153 z następującymi typami urządzeń i numerami modeli: 7528-576, 7528-578, 7528-196, 7528-598

## Zgodność z dyrektywami Wspólnoty Europejskiej

Ten produkt spełnia wymagania ochronne dyrektyw 2014/30/UE, 2014/35/UE, 2009/125/UE i 2011/65/UE Rady Wspólnoty Europejskiej — zgodnie ze zmianami wprowadzonymi w (UE) 2015/863 — dotyczących dostosowania i harmonizacji przepisów państw członkowskich w zakresie zgodności elektromagnetycznej, bezpieczeństwa sprzętu elektrycznego przeznaczonego do pracy w określonym zakresie napięć, ekologicznej konstrukcji produktów związanych ze zużyciem energii, a także ograniczeń związanych ze stosowaniem niektórych substancji niebezpiecznych w urządzeniach elektrycznych i elektronicznych.

Producentem urządzeń jest: Lexmark International, Inc., 740 West New Circle Road, Lexington, KY, 40550 USA. Autoryzowanym przedstawicielem jest: Lexmark International Technology Hungária Kft., 8 Lechner Ödön fasor, Millennium Tower III, 1095 Budapeszt, WĘGRY. Deklaracja zgodności z wymaganiami dyrektyw jest dostępna na życzenie u autoryzowanego przedstawiciela lub pod adresem [www.lexmark.com/en\\_us/about/regulatory-compliance/european-union-declaration-of-conformity.html](http://www.lexmark.com/en_us/about/regulatory-compliance/european-union-declaration-of-conformity.html)

Niniejszy produkt spełnia ograniczenia dla klasy B norm EN 55022 i EN 55032 oraz wymagania dotyczące bezpieczeństwa normy EN 60950-1 lub EN 62368-1.

## Informacje zależne od modelu

Poniższe informacje dotyczą tylko modeli drukarek z serii CX725, CX725R, CX727, XC4140, XC4143, XC4150 i XC4153 z następującymi typami urządzeń i numerami modeli: 7528-5A6, 7528-5A8, 7528-1A9, 7528-5A9

## Zgodność z dyrektywami Wspólnoty Europejskiej

Ten produkt spełnia wymagania ochronne dyrektyw 2014/30/UE, 2014/35/UE i 2011/65/UE Rady Wspólnoty Europejskiej — zgodnie ze zmianami wprowadzonymi w (UE) 2015/863 — dotyczących dostosowania i harmonizacji przepisów państw członkowskich w zakresie zgodności elektromagnetycznej, bezpieczeństwa sprzętu elektrycznego przeznaczonego do pracy w określonym zakresie napięć, a także ograniczeń związanych ze stosowaniem niektórych substancji niebezpiecznych w urządzeniach elektrycznych i elektronicznych.

Producentem urządzeń jest: Lexmark International, Inc., 740 West New Circle Road, Lexington, KY, 40550 USA. Autoryzowanym przedstawicielem jest: Lexmark International Technology Hungária Kft., 8 Lechner Ödön fasor, Millennium Tower III, 1095 Budapeszt, WĘGRY. Deklaracja zgodności z wymaganiami dyrektyw jest dostępna na życzenie u autoryzowanego przedstawiciela lub pod adresem [www.lexmark.com/en\\_us/about/regulatory-compliance/european-union-declaration-of-conformity.html](http://www.lexmark.com/en_us/about/regulatory-compliance/european-union-declaration-of-conformity.html)

Niniejszy produkt spełnia ograniczenia dla klasy A norm EN 55022 i EN 55032 oraz wymagania dotyczące bezpieczeństwa normy EN 60950-1 lub EN 62368-1.

## Oświadczenie dotyczące zakłóceń radiowych

### Ostrzeżenie

Niniejszy produkt jest zgodny z wymogami emisyjnymi norm EN 55022 i EN 55032 dla klasy A i wymogami odporności normy EN 55024. Produkt nie jest przeznaczony do użytku w warunkach domowych.

Niniejszy produkt jest urządzeniem klasy A. W warunkach domowych niniejszy produkt może powodować zakłócenia fal radiowych. W takim przypadku użytkownik powinien podjąć odpowiednie środki zaradcze.

# Indeks

## A

adapter RJ11 52  
adres FTP  
  tworzenie skrótu 58  
AirPrint  
  korzystanie 37  
aktualizacja oprogramowania  
sprzętowego 254  
aktywowanie prowadzenia  
głosowego 26  
anulowanie zadania drukowania  
  z komputera 42  
  z panelu sterowania  
  drukarki 42  
aplikacje, obsługiwane 19  
automatyczna sekretarka  
  konfiguracja 49  
automatyczny podajnik  
dokumentów  
  korzystanie 43, 46, 55, 58

## B

białe poziome linie 209  
białe strony 203  
blokowanie niepożądanych  
faksów 57  
Brak wolnego miejsca w pamięci  
flash dla zasobów 198

## C

Centrum skanowania  
  konfiguracja 20  
Centrum skrótów  
  korzystanie 20  
cętkowany wydruk i plamki 213  
ciemne linie poziome 208  
ciemne pionowe linie na  
wydrukach 220  
czyszczenie  
  skaner 149  
  wnętrze drukarki 148  
  zewnątrzna obudowa  
  drukarki 148  
czyszczenie drukarki 148  
czyszczenie pamięci  
drukarki 143  
Czyszczenie skanera 141

## D

data i godzina  
  ustawienia faksu 55  
dodawanie grup 25  
dodawanie kontaktów 24  
dodawanie opcji sprzętowych  
sterownik drukarki 254  
dodawanie opcji wewnętrznych  
sterownik drukarki 254  
dodawanie skrótu  
  adres FTP 58  
  e-mail 47  
  kopiowanie 45  
  miejsce docelowe faksu 56  
dokumenty  
  skanowanie do serwera  
  faksu 60  
dokumenty poufne nie są  
drukowane 222  
dokumenty, drukowanie  
  z komputera 36  
  z urządzenia przenośnego 36  
domyślna głośność głośnika  
  dostosowywanie 144  
domyślna głośność słuchawek  
  dostosowywanie 144  
dostępne wewnętrzne elementy  
opcjonalne 238  
dostosowywanie  
  rejestracja skanera 236  
dostosowywanie domyślnej  
głośności głośnika 144  
dostosowywanie jasności  
wyświetlacza drukarki 182  
dostosowywanie jasności  
wyświetlacza drukarki 182  
dostosowywanie tempa mowy  
  Prowadzenie głosowe 26  
dostosowywanie  
wyświetlacza 21  
Dostosowywanie wyświetlacza  
korzystanie 21  
drukarka  
  minimalne odstępy 12  
  model podstawowy 13  
  model z pełnym  
  wyposażeniem 13  
przenoszenie 12

transport 181  
  wybór miejsca 12  
drukarka nie odpowiada 226  
drukowanie  
  korzystanie z opcji Wi-Fi  
  Direct 38  
  korzystanie z usługi druku  
  Mopria 37  
lista katalogów 42  
lista przykładowych  
  czcionek 41  
Strona ustawień menu 141  
używanie Google Cloud  
  Print 36  
  z dysku flash 38  
  z komputera 36  
  z urządzenia  
  przenośnego 36, 37, 38  
  z urządzenia z systemem  
  Android 36  
  za pomocą profilu Cloud  
  Connector 41  
drukowanie formularzy 36  
drukowanie listy katalogów 42  
drukowanie listy przykładowych  
czcionek 41  
drukowanie przy połączeniu  
szeregowym  
  konfiguracja 147  
drukowanie strony konfiguracji  
sieci 195  
drukowanie z komputera 36  
drukowanie z napędu flash 38  
drukowanie z sortowaniem nie  
działa 200  
drukowanie zadań poufnych i  
innych zadań wstrzymanych  
  z komputera Macintosh 40  
  z systemu Windows 40  
Drukuj strony testu jakości 141  
dysk twardy drukarki  
  szyfrowanie 142  
dziennik faksu  
  wyświetlanie 57

## E

edycja grup 25  
edycja kontaktów 25

ekran główny  
dostosowywanie 19  
eksportowanie pliku  
konfiguracyjnego  
korzystanie z Embedded Web  
Server 254

## F

fabryczne ustawienia domyślne  
przywracanie 142  
faks  
konfigurowanie serwera  
SMTP 48  
przekazywanie 57  
ustawianie harmonogramu  
wysyłania 56  
wstrzymywanie 57  
faks, rozwiązywanie problemów  
nie można odbierać  
faksów 232  
nie można wysłać faksów 232  
nie można wysłać lub odbierać  
faksów 230  
niska jakość wydruku 232  
faks, ustawienia  
połączenie przez standardową  
linię telefoniczną 49  
typowe dla kraju lub regionu 52  
faksowanie  
korzystanie z automatycznego  
podajnika dokumentów  
(ADF) 55  
przy użyciu szyby skanera 55  
ustawianie daty i godziny 55  
faksy odebrane  
wstrzymywanie 57  
folder sieciowy  
tworzenie skrótu 58  
formularze  
drukowanie 36  
formularze i ulubione  
konfiguracja 19  
fotografie, kopiowanie 43

## G

głośnik  
domyślna głośność 144  
głośnik faksu  
konfigurowanie ustawień 144  
gniazdo przewodu  
zasilającego 14

Google Cloud Print  
korzystanie 36  
gramatury papieru  
obsługiwane 35  
grupy  
dodawanie 25  
edycja 25  
usuwanie 25

## I

ikony ekranu głównego  
korzystanie 17  
wyświetlanie 19  
ikony na ekranie głównym  
wyświetlanie 19  
importowanie pliku  
konfiguracyjnego  
korzystanie z Embedded Web  
Server 254  
informacje dotyczące  
bezpieczeństwa 8, 9  
informacje o drukarce  
znajdowanie 10  
informacje o ulotności  
pamięci 143  
instalacja dysku twardego  
drukarki 248  
instalacja karty pamięci 238  
instalacja portu ISP (Internal  
Solutions Port) 241  
instalacja sterownika  
drukarki 253  
instalowanie elementów  
opcjonalnych  
dysk twardy drukarki 248  
instalowanie oprogramowania  
drukarki 253  
intensywność tonera  
dostosowywanie 227

## J

jakość druku, rozwiązywanie  
problemów  
białe poziome linie 209  
cętkowany wydruk i plamki 213  
ciemne linie poziome 208  
ciemne pionowe linie na  
wydrukach 220  
jasny wydruk 211  
jednolite kolorowe lub czarne  
obrazy 217

krzywy wydruk 215  
na wydrukach pojawiają się  
cienie 206  
nierówna gęstość wydruku 219  
obcięty tekst lub obraz 218  
pionowe białe linie 221  
powtarzające się defekty  
wydruku 216  
puste lub białe strony 203  
szare lub kolorowe tło 207  
toner łatwo się ściera 219  
zbyt ciemny wydruk 204  
zniekształcony wydruk 215  
jakość koloru, rozwiązywanie  
problemów  
wydruk wygląda na  
przebarwiony 230  
jakość wydruku  
czyszczenie skanera 149  
wymiana zestawu bębnow 160  
jasny wydruk 211  
jednolite kolorowe lub czarne  
obrazy 217

## K

Kabel Ethernet 14  
Kabel USB 14  
karta interfejsu równoległego  
rozwiązywanie problemów 197  
karta interfejsu szeregowego  
rozwiązywanie problemów 197  
karta pamięci 238  
instalacja 238  
karta z oprogramowaniem  
drukarki 238  
karty  
ładowanie 30  
kaseta z tonerem  
wymiana 154  
kasyety z tonerem  
zamawianie 151  
klawiatura ekranowa  
korzystanie 27  
klawiatura wirtualna  
korzystanie 27  
Kody QR  
dodawanie 22  
komunikaty drukarki  
Brak wolnego miejsca w  
pamięci flash dla  
zasobów 198

- Materiały eksploatacyjne producenta innego niż Lexmark 199
  - Wykryto niesformatowaną pamięć flash 198
  - Wykryto uszkodzoną pamięć flash 198
  - Wymagana konserwacja skanera, użyj zestawu ADF 200
  - Wymiana wkładu, niedopasowanie regionu drukarki 198
  - konfiguracja bezpiecznego dostępu do sieci Wi-Fi
    - sieć bezprzewodowa 145
  - konfigurowanie czasu letniego 55
  - konfigurowanie drukowania przy użyciu portu szeregowego 147
  - konfigurowanie faksu
    - połączenie przez standardową linię telefoniczną 49
    - typowe dla kraju lub regionu 52
  - konfigurowanie powiadomień dotyczących materiałów eksploatacyjnych 153
  - konfigurowanie serwera SMTP 46
  - konfigurowanie serwera SMTP do faksu 48
  - konfigurowanie ustawień głośnik faksu 144
  - kontakt ze wsparciem klienta 237
  - kontakty
    - dodawanie 24
    - edycja 25
    - usuwanie 25
  - kontrolka
    - odczytywanie wskazań 17
  - kontrolka przycisku zasilania
    - odczytywanie wskazań 17
  - koperty
    - ładowanie 30
  - kopiowanie 43
    - korzystanie z automatycznego podajnika dokumentów (ADF) 43
    - na obu stronach arkusza papieru 44
    - na papierze firmowym 44
    - przy użyciu szyby skanera 43
    - zdjęcia 43
  - kopiowanie dokumentów o różnych rozmiarach arkuszy 43
  - kopiowanie dwustronne 44
  - Kopiowanie karty
    - konfiguracja 20
  - kopiowanie wielu stron
    - na jednym arkuszu 45
  - kopiowanie z
    - wybrany zasobnik 43
  - kopiowanie, rozwiązywanie problemów
    - częściowe kopie dokumentów lub zdjęć 233
    - niska jakość kopii 234
    - skaner nie domyka się 235
    - skaner nie reaguje 236
  - korekcja kolorów 228
  - korzystanie z aplikacji Generator kodów QR 22
  - korzystanie z automatycznego podajnika dokumentów (ADF) 43, 46, 55, 58
  - korzystanie z ekranu głównego 17
  - Korzystanie z funkcji Dostosowywanie wyświetlacza 21
  - korzystanie z panelu sterowania 16
  - korzystanie ze wsparcia technicznego 22
  - krzywy wydruk 215
- L**
- Lexmark Mobile Print
    - korzystanie 36
  - licznik konserwacyjny
    - przywracanie 181
  - liczniki zużycia materiałów eksploatacyjnych
    - przywracanie 199
  - Limity urządzenia
    - konfiguracja 21
  - lista katalogów
    - drukowanie 42
  - lista przykładowych czcionek
    - drukowanie 41
  - lokalizowanie obszarów zacięć 185
- Ł**
- ładowanie
    - karty 30
    - koperty 30
    - podajnik uniwersalny 30
  - ładowanie tac 28
  - łączenie tac 31
- M**
- materiały eksploatacyjne
    - zmniejszanie zużycia 182
  - Materiały eksploatacyjne producenta innego niż Lexmark 199
  - materiały eksploatacyjne, zamawianie
    - kasety z tonerem 151
    - moduł obrazujący 153
    - pojemnik na zużyty toner 153
    - zestaw bębnow 153
  - menu
    - 802.1x 127
    - Custom Scan Sizes (Niestandardowe rozmiary skanów) 88
    - Domyślne metody logowania 133
    - Domyślne ustawienia e-mail 107
    - Domyślne ustawienia FTP 111
    - Domyślne ustawienia kopiowania 89
    - Dostępność 71
    - Drukarka – informacje 77
    - Drukowanie 140
    - Drukuj z dysku flash 118
    - Dziennik audytu bezpieczeństwa 134
    - Ethernet 122
    - Faks 140
    - Google Cloud Print 130
    - Harmonogram wyłączeń urządzeń USB 134
    - HTML 86
    - Informacje wysyłane do firmy Lexmark 70
    - IPSec 126
    - Jakość 80
    - Kasuj pliki tymczasowe 138
    - Konfiguracja LPD 127

- Konfiguracja łączny sieciowych 111
  - Konfiguracja poczty e-mail 106
  - Konfiguracja tacy 87
  - Konfiguracja uniwersalna 87
  - Konta lokalne 133
  - Menu konfiguracji 71
  - Obraz 86
  - Ograniczanie zewnętrznego dostępu do sieci komputerowej 130
  - Ograniczenia logowania 136
  - PCL 84
  - PDF 83
  - Pomoc 141
  - PostScript 83
  - Powiadomienia 66
  - Preferencje 63
  - Przegląd sieci komputerowej 120
  - Przywracanie ustawień fabrycznych 71
  - Rejestrowanie zadań 81
  - Rozwiązywanie problemów 141
  - Różne 139
  - Sieć bezprzewodowa 120
  - Sieć komputerowa 140
  - Skanuj dysk flash 115
  - Skróty 140
  - SNMP 125
  - Strona ustawień menu 139
  - Szyfrowanie dysku 138
  - TCP/IP 124
  - ThinPrint 129
  - Tryb ekologiczny 64
  - Tryb faksu 93
  - Typy nośników 89
  - Układ 77
  - Urządzenie 139
  - USB 129
  - Ustaw. faksu 93
  - Ustawienia 79
  - Ustawienia druku poufnego 137
  - Ustawienia HTTP/FTP 128
  - Ustawienia LDAP rozwiązań 138
  - Ustawienia serwera faksów 103
  - Usuwanie po awarii 76
  - Wi-Fi Direct 131
  - Widoczne ikony na ekranie głównym 77
  - XPS 83
  - Zarządzanie uprawnieniami 132
  - Zarządzanie zasilaniem 70
  - Zdalny panel operatora 65
  - menu drukarki 62
  - metoda osobistego numeru identyfikacyjnego 145
  - metoda przyciskowa 145
  - moduł obrazujący wymiana 156
  - zamawianie 153
  - moduł transferu wymiana 177
  - zamawianie 153
  - montaż dodatkowej karty 246
  - można wysyłać, ale nie można odbierać faksów 232
- N**
- na wydrukach pojawiają się cienie 206
  - nagrzewnica wymiana 165
  - Najczęściej zadawane pytania dotyczące drukowania w kolorze 228
  - napęd flash
    - drukowanie z 38
    - skanowanie do 59
  - nie można odbierać faksów 232
  - nie można odczytać napędu flash
    - rozwiązywanie problemów, drukowanie 195
  - nie można uzyskać połączenia z wbudowanym serwerem WWW 194
  - nie wykryto opcjonalnego elementu wyposażenia wewnętrznego 196
  - niepożądane fakсы
    - blokowanie 57
  - nieprawidłowe marginesy 211
  - nierówna gęstość wydruku 219
  - niska jakość wydruku faksu 232
- O**
- obcięty tekst lub obraz 218
- P**
- obsługa ekranu
    - używanie gestów 27
  - obsługa ekranu za pomocą gestów 27
  - obsługiwane aplikacje 19
  - obsługiwane gramatury papieru 35
  - obsługiwane napędy flash 39
  - obsługiwane rozmiary papieru 33
  - obsługiwane typy papieru 34
  - obsługiwane typy plików 39
  - obszary zacięć
    - lokalizowanie 185
  - odebrany faks
    - przekazywanie 57
  - opcja sieci bezprzewodowej 238
  - opcje
    - karta pamięci 238
    - karty z oprogramowaniem drukarki 238
    - łączość bezprzewodowa 238
    - port ISP (Internal Solutions Port) 241
  - opcje sprzętowe
    - tace 252
  - opcje sprzętowe, dodawanie sterownik drukarki 254
  - opcje wewnętrzne, dodawanie sterownik drukarki 254
  - Opcjonalna karta instalacja 246
  - oprogramowanie drukarki instalacja 253
  - oprogramowanie sprzętowe, aktualizowanie 254
  - oryginalne części i materiały eksploatacyjne firmy Lexmark 151
  - osobiste numery identyfikacyjne
    - włączanie 26
  - oszczędność papieru 45
  - oszczędność toneru 45
  - oświadczenia 257, 258, 260, 261, 262, 263
  - oświadczenia dotyczące emisji 257, 261
  - oświadczenia komisji FCC 261
- P**
- pamięć dysku twardego drukarki 143

- pamięć nieulotna 143
    - wymazywanie 142
  - pamięć ulotna 143
    - wymazywanie 142
  - panel sterowania
    - korzystanie 16
  - papier
    - Uniwersalny, ustawienie rozmiaru 28
  - papier firmowy
    - kopiowanie na 44
  - pionowe białe linie 221
  - planowanie faksu 56
  - podajnik uniwersalny
    - ładowanie 30
  - podłączanie do sieci bezprzewodowej
    - korzystanie z kodu PIN 145
    - korzystanie z metody przyciskowej 145
  - podłączanie drukarki
    - do sieci bezprzewodowej 145
  - podłączanie drukarki do usługi dzwonek charakterystycznych 54
  - podłączanie kabli 14
  - podłączanie urządzenia przenośnego
    - do drukarki przez sieć bezprzewodową 146
  - pojemnik na zużyty toner
    - wymiana 164
    - zamawianie 153
  - port Ethernet 14
  - port ISP (Internal Solutions Port)
    - instalacja 241
    - rozwiązywanie problemów 197
  - Port USB 14
    - włączanie 195
  - porty drukarki 14
  - powiadomienia o materiałach eksploatacyjnych
    - konfiguracja 153
  - powiększanie kopii 44
  - powolne drukowanie 223
  - powtarzające się defekty wydruku 216
  - poziomy natężenia hałasu 257
  - praca w sieci bezprzewodowej 145
  - profil Cloud Connector
    - drukowanie z 41
  - skanowanie do 60
    - tworzenie 23
  - Prowadzenie głosowe
    - aktywowanie 26
    - tempo mowy 26
  - próbne zadania drukowania 40
    - drukowanie z komputera Macintosh 40
    - drukowanie z systemu Windows 40
  - przechowywanie zadań drukowania 40
  - przeglądanie dziennika faksów 57
  - przenoszenie drukarki 12, 181
  - przy użyciu podajnika ADF
    - kopiowanie 43
  - przy użyciu szyby skanera 43, 46, 55, 58
    - kopiowanie 43
  - przyciemnienie faksu
    - dostosowywanie 57
  - przypisywanie drukarki do sygnału dzwonka 54
  - przywracanie liczniki zużycia materiałów eksploatacyjnych 199
  - puste strony 203
- R**
- recykling
    - opakowania Lexmark 183
    - produkty Lexmark 182
  - regulacja domyślnej głośności słuchawki 144
  - regulacja intensywności faks 57
  - regulacja rejestracji automatycznego podajnika dokumentów 237
  - regulowanie intensywności tonera 227
  - rejestracja ADF
    - dostosowywanie 237
  - resetowanie licznika konserwacyjnego 181
  - resetowanie licznika stron modułu transferu 181
  - resetowanie licznika stron nagrzewnicy 181
  - resetowanie liczników zużycia materiałów eksploatacyjnych 199
  - ręczna korekcja kolorów 228
  - rozdzielczość faksu
    - zmiana 56
  - rozłączanie tac 31
  - rozmiar papieru
    - ustawianie 28
  - rozwiązywanie problemów drukarka nie odpowiada 226
  - Najczęściej zadawane pytania dotyczące drukowania w kolorze 228
  - nie można uzyskać połączenia z wbudowanym serwerem WWW 194
  - rozwiązywanie problemów z drukowaniem
    - drukowanie z sortowaniem nie działa 200
    - funkcja łączenia tac nie działa 202
    - koperta skleja się podczas drukowania 200
    - nie można drukować poufnych dokumentów i innych wstrzymanych dokumentów 222
    - nie można odczytać napędu flash 195
    - nieprawidłowe marginesy 211
    - papier często się zacina 202
    - powolne drukowanie 223
    - wydruk zadania na niewłaściwym papierze 227
    - wydruk zadania z niewłaściwej tacy 227
    - zacięte strony nie są drukowane ponownie 203
    - zadania drukowania nie są drukowane 225
    - zwijanie się papieru 201
  - rozwiązywanie problemów z faksem
    - nie można wysyłać faksów 232
    - nie można wysyłać lub odbierać faksów 230
    - niska jakość wydruku 232
  - rozwiązywanie problemów z jakością druku
    - białe poziome linie 209



- cętkowany wydruk i plamki 213
- ciemne linie poziome 208
- ciemne pionowe linie na wydrukach 220
- jasny wydruk 211
- jednolite kolorowe lub czarne obrazy 217
- krzywy wydruk 215
- na wydrukach pojawiają się cienie 206
- nierówna gęstość wydruku 219
- obcięty tekst lub obraz 218
- pionowe białe linie 221
- powtarzające się defekty wydruku 216
- puste lub białe strony 203
- szare lub kolorowe tło 207
- toner łatwo się ściera 219
- zbyt ciemny wydruk 204
- zniekształcony wydruk 215
- rozwiązywanie problemów z kopiowaniem
  - częściowe kopie dokumentów lub zdjęć 233
  - niska jakość kopii 234
  - skaner nie reaguje 236
- rozwiązywanie problemów z opcjonalnym wyposażeniem drukarki
  - karta interfejsu równoległego 197
  - karta interfejsu szeregowego 197
  - nie można wykryć wewnętrznego opcjonalnego elementu wyposażenia 196
  - port ISP (Internal Solutions Port) 197
- rozwiązywanie problemów ze skanowaniem
  - częściowe kopie dokumentów lub zdjęć 233
  - nie można skanować przy pomocy komputera 233
  - niska jakość kopii 234
  - skaner nie reaguje 236
  - skanowanie trwa zbyt długo 235
  - skanowanie zawiesza komputer 235
  - zadanie skanowania nie powiodło się 234
- rozwiązywanie problemów, drukowanie
  - drukowanie z sortowaniem nie działa 200
  - funkcja łączenia tac nie działa 202
  - koperta skleja się podczas drukowania 200
  - nie można drukować poufnych dokumentów i innych wstrzymanych dokumentów 222
  - nieprawidłowe marginesy 211
  - papier często się zacina 202
  - powolne drukowanie 223
  - wydruk zadania na niewłaściwym papierze 227
  - wydruk zadania z niewłaściwej tacy 227
  - zacięte strony nie są drukowane ponownie 203
  - zadania drukowania nie są drukowane 225
  - zwijanie się papieru 201
- rozwiązywanie problemów, jakość koloru
  - wydruk wygląda na przebarwiony 230
- rozwiązywanie problemów, opcjonalne wyposażenie drukarki
  - nie można wykryć wewnętrznego opcjonalnego elementu wyposażenia 196
  - port ISP (Internal Solutions Port) 197
- różne rozmiary papieru, kopiowanie 43
- S**
  - separator papieru
    - wymiana 170
  - serwer e-mail
    - konfiguracja 46
  - Serwer FTP, skanowanie do korzystania z panelu sterowania 58
  - serwer SMTP do faksowania
    - konfiguracja 48
  - serwer SMTP do obsługi poczty e-mail
    - konfiguracja 46
- sieć bezprzewodowa
  - konfiguracja bezpiecznego dostępu do sieci Wi-Fi 145
  - podłączanie drukarki do 145
- sieć bezprzewodowa drukarki
  - podłączanie urządzenia przenośnego do 146
- sieć Wi-Fi
  - wyłączanie 147
- skaner
  - czyszczenie 149
  - skaner nie domyka się 235
  - skaner płaski z automatycznym podajnikiem dokumentów
    - wymiana 173
- skanowanie
  - do profilu Cloud Connector 60
  - do serwera FTP 58
  - korzystanie z automatycznego podajnika dokumentów (ADF) 58
  - przy użyciu szyby skanera 58
  - skanowanie do komputera 60
  - Skanowanie do komputera
    - konfiguracja 60
  - skanowanie do serwera faksu 60
  - skanowanie do serwera FTP
    - korzystanie z panelu sterowania 58
  - skanowanie z wysyłaniem do pamięci flash 59
  - skanowanie, rozwiązywanie problemów
    - częściowe kopie dokumentów lub zdjęć 233
    - nie można skanować przy pomocy komputera 233
    - niska jakość kopii 234
    - skaner nie domyka się 235
    - skaner nie reaguje 236
    - zadanie skanowania nie powiodło się 234
  - skrót do miejsc docelowych faksu
    - tworzenie 56
  - skrót e-mail
    - tworzenie 47
  - skrót, tworzenie
    - adres FTP 58
    - e-mail 47
    - kopiowanie 45

- miejsce docelowe faksu 56
- sortowanie kopii 44
- sortowanie wielu kopii 44
- sprawdzanie połączenia drukarki 195
- sprawdzanie stanu części i materiałów eksploatacyjnych 150
- stan części
  - sprawdzanie 150
- stan materiałów eksploatacyjnych
  - sprawdzanie 150
- status drukarki 17
- sterownik drukarki
  - instalacja 253
  - opcje sprzętowe, dodawanie 254
- Strona ustawień menu
  - drukowanie 141
- szare lub kolorowe tło 207
- szyba skanera
  - korzystanie 43, 46, 55, 58
- szyfrowanie
  - dysk twardy drukarki 142

## T

- taca wejściowa automatycznego podajnika dokumentów
  - wymiana 171
- tace
  - instalacja 252
  - ładowanie 28
  - łączenie 31
  - rozłączanie 31
- temperatura wokół drukarki 259
- Tempo mowy w prowadzeniu głosowym
  - dostosowywanie 26
- toner łatwo się ściera 219
- transport drukarki 181
- tryb czuwania
  - konfiguracja 182
- tryb hibernacji
  - konfiguracja 182
- tryb powiększania
  - włączanie 26
- tryby oszczędzania energii
  - konfiguracja 182
- tworzenie folderów dla zakładki 24

- tworzenie profilu Cloud Connector 23
- tworzenie skrótu
  - adres FTP 58
  - e-mail 47
  - folder sieciowy 58
  - kopiowanie 45
  - miejsce docelowe faksu 56
- tworzenie zakładek 23
- typ papieru
  - ustawianie 28
- typy papieru obsługiwane 34

## U

- umieszczanie arkuszy separujących między kopiami kopiowanie 44
- Uniwersalny rozmiar papieru
  - ustawianie 28
- uruchamianie pokazu slajdów 21
- urządzenie przenośne
  - drukowanie z 36, 37, 38
- urządzenie z systemem Android
  - drukowanie z 36
- Usługa drukowania Mopria 37
- usługa dzwonek charakterystycznych, faks włączanie 54
- ustawianie czasu letniego konfiguracja 55
- ustawianie limitów urządzenia 21
- ustawianie rozmiaru papieru 28
- ustawianie typu papieru 28
- ustawianie uniwersalnego rozmiaru papieru 28
- ustawienia drukarki
  - przywracanie ustawień fabrycznych 142
- ustawienia portu drukarki
  - zmiana 147
- ustawienia środowiskowe 182
- usuwanie grup 25
- usuwanie kontaktów 25
- usuwanie zacięcia papieru
  - odbiornik standardowy 188
- używanie oryginalnych części i materiałów eksploatacyjnych firmy Lexmark 151

## W

- wałek pobierania
  - wymiana 166
- Wałek separatora automatycznego podajnika dokumentów
  - wymiana 174
- wewnętrzne opcjonalne elementy wyposażenia 238
  - instalacja 246
  - karta pamięci 238
- Wi-Fi Direct 146
  - drukowanie z urządzenia przenośnego 38
- wilgotność powietrza wokół drukarki 259
- włączanie opcji Wi-Fi Direct 146
- włączanie osobistych numerów identyfikacyjnych 26
- włączanie portu USB 195
- włączanie trybu powiększania 26
- włączanie wypowiedziania haseł 26
- wsparcie techniczne
  - korzystanie 22
- wstrzymane dokumenty nie są drukowane 222
- wstrzymywanie faksów 57
- wtyczka adaptera 52
- wybór miejsca na drukarkę 12
- wydruk wygląda na przebarwiony 230
- Wykryto niesformatowaną pamięć flash 198
- Wykryto uszkodzoną pamięć flash 198
- wyłączanie sieci Wi-Fi 147
- Wymagana konserwacja skanera, użyj zestawu ADF 200
- wymazywanie zawartości dysku twardego 142
- wymiana części
  - moduł transferu 177
  - separator papieru 170
  - wałek pobierania 166
  - Wałek separatora automatycznego podajnika dokumentów 174
- wymiana kasety z tonerem 154

- wymiana modułu obrazującego 156
  - wymiana modułu transferu 177
  - wymiana naczynia na zużyty toner 164
  - wymiana separatora papieru 170
  - wymiana skanera płaskiego z automatycznym podajnikiem dokumentów 173
  - wymiana tacy automatycznego podajnika dokumentów 171
  - wymiana wałka pobierania 166
  - wymiana wałka separatora automatycznego podajnika dokumentów 174
  - Wymiana wkładu, niedopasowanie regionu drukarki 198
  - wymiana zestawu bębnow 160
  - wyposażenie drukarki 13
  - wypowiadanie haseł
    - włączanie 26
  - wysyłanie faksu
    - korzystanie z panelu sterowania 55
    - za pomocą komputera 55
  - wysyłanie wiadomości e-mail 47
    - korzystanie z automatycznego podajnika dokumentów (ADF) 46
    - korzystanie z drukarki 47
      - przy użyciu książki adresowej 47
      - przy użyciu numeru skrótu 47
      - przy użyciu szyby skanera 46
  - wyświetlacz drukarki
    - dostosowywanie jasności 182
- Z**
- z obsługą klienta
    - kontakt 237
  - zabezpieczanie pamięci drukarki 143
  - zacięcia
    - zapobieganie 184
  - zacięcia papieru
    - zapobieganie 184
  - zacięcia papieru w zasobnikach 186
  - zacięcia papieru, usuwanie
    - w module druku dwustronnego 189
    - w nagrzewnicy 189
  - zacięcia, usuwanie
    - w module druku dwustronnego 189
    - w nagrzewnicy 189
  - zacięcie papieru w drzwiczkach A 189
  - zacięcie papieru w odbiorniku standardowym 188
  - zacięcie papieru w podajniku uniwersalnym 187
  - zacięcie papieru za drzwiczkami E 187
  - zacięcie papieru, usuwanie
    - automatyczny podajnik dokumentów 187
    - podajnik uniwersalny 187
    - tace 186
  - zacięcie, usuwanie
    - podajnik uniwersalny 187
    - tace 186
    - za drzwiczkami E 187
  - zadania drukowania nie są drukowane 225
  - zadania wstrzymane 40
    - drukowanie z komputera Macintosh 40
    - drukowanie z systemu Windows 40
  - zadania wydruku odroczonego
    - drukowanie z komputera Macintosh 40
    - drukowanie z systemu Windows 40
  - zadania wydruku poufnego 40
    - drukowanie z komputera Macintosh 40
    - drukowanie z systemu Windows 40
  - zadania wydruku powtarzanego 40
    - drukowanie z komputera Macintosh 40
    - drukowanie z systemu Windows 40
  - zadanie drukowania
    - anulowanie z komputera 42
    - anulowanie za pomocą panelu sterowania drukarki 42
  - zakładki
    - tworzenie 23
    - tworzenie folderów dla 24
  - zamawianie
    - moduł obrazujący 153
    - moduł transferu 153
    - zestaw bębnow 153
    - zestaw konserwacyjny do nagrzewnicy 153
  - zamawianie materiałów eksploatacyjnych
    - pojemnik na zużyty toner 153
  - zapobieganie zacięciom papieru 184
  - zarządzanie wygaszaczem ekranu 21
  - zawartość dysku twardego
    - wymazywanie 142
  - zbyt ciemny wydruk 204
  - zespołu wywoływacza
    - wymiana 160
  - zestaw bębnow
    - wymiana 160
    - zamawianie 153
  - zestaw konserwacyjny do nagrzewnicy
    - zamawianie 153
  - zmiana koloru wydruku 228
  - zmiana rozdzielczości
    - faks 56
  - zmiana tapety 21
  - zmiana ustawień portu drukarki po zainstalowaniu ISP 147
  - zmniejszanie kopii 44
  - zmniejszanie zużycia materiałów eksploatacyjnych 182
  - znajdowanie dokładniejszych informacji o drukarce 10
  - zniekształcony wydruk 215