

**TASKalfa** 

> PRINT > COPY > SCAN > FAX

**TASKalfa 351ci**

# PODREĆCZNIK OBSŁUGI



# Wstęp

Dziękujemy za zakup urządzenia.

Ten Podręcznik obsługi został stworzony po to, aby pomóc użytkownikowi prawidłowo korzystać z urządzenia, przeprowadzać rutynową konserwację i rozwiązywać podstawowe problemy, gdy zajdzie taka konieczność. Pozwoli to na utrzymanie urządzenia w optymalnym stanie.

Przed użytkowaniem urządzenia należy zapoznać się z treścią tego Podręcznika obsługi.

**Aby uzyskać wysoką jakość druku, zaleca się używanie oryginalnych pojemników z tonerem Kyocera, które są poddawane licznym kontrolom jakości.**

Korzystanie z pojemników z tonerem innych niż oryginalne może spowodować usterkę urządzenia.

Firma nie ponosi odpowiedzialności za uszkodzenia spowodowane przez korzystanie z materiałów eksploatacyjnych innych producentów.

Na zamiennych oryginalnych pojemnikach z tonerem umieszczona jest przedstawiona poniżej etykieta.

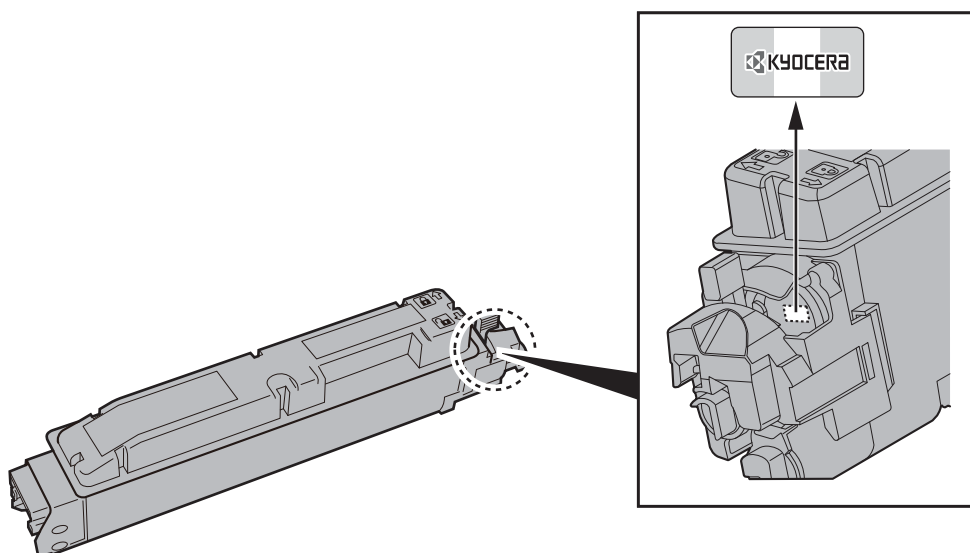

## Sprawdzanie numeru seryjnego urządzenia

Numer seryjny urządzenia jest wydrukowany w miejscu pokazanym na rysunku.

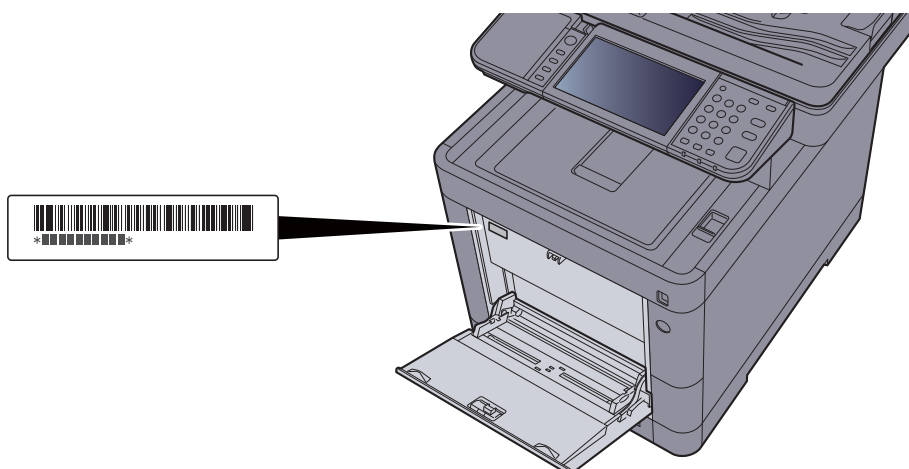

Numer seryjny urządzenia jest potrzebny przy kontaktowaniu się z pracownikiem serwisu. Przed kontaktem z przedstawicielem serwisu należy sprawdzić numer seryjny.

# Spis treści

Wstęp .....	i
Spis treści .....	ii
Przeгляд .....	vi
Funkcje urządzenia .....	vii
Funkcje regulacji koloru i jakości obrazu .....	xii
Podstawowe tryby kolorów .....	xii
Regulacja jakości obrazu i koloru .....	xiii
Podręczniki dostarczane z urządzeniem .....	xiv
Informacje o Podręczniku obsługi (tym podręczniku) .....	xvi
Rozdziały w podręczniku .....	xvi
Oznaczenia stosowane w tym podręczniku .....	xvii
Mapa menu .....	xix

## 1 Informacje prawne i zasady bezpieczeństwa ..... 1-1

<b>Powiadomienie .....</b>	<b>1-2</b>
Konwencje bezpieczeństwa zastosowane w tym podręczniku .....	1-2
Otoczenie .....	1-3
Ostrzeżenia dotyczące obsługi .....	1-4
Bezpieczeństwo pracy z laserem (Europa) .....	1-5
Zgodność z przepisami i normami .....	1-6
Ograniczenia prawne dotyczące kopiowania/skanowania .....	1-7
EN ISO 7779 .....	1-7
EK1-ITB 2000 .....	1-7
Środki ostrożności dotyczące lokalnych sieci bezprzewodowych (jeżeli urządzenie jest wyposażone w moduł sieci bezprzewodowej) .....	1-7
Ograniczone użycie tego produktu (jeżeli urządzenie jest wyposażone w odpowiedni moduł) .....	1-8
Informacje prawne .....	1-9
Funkcja sterowania oszczędnością energii .....	1-15
Funkcja automatycznego drukowania dwustronnego .....	1-15
Oszczędzanie zasobów — papier .....	1-15
Korzyści dla środowiska wynikające z „zarządzania energią” .....	1-15
Program Energy Star (ENERGY STAR®) .....	1-16

## 2 Instalacja i konfiguracja urządzenia ..... 2-1

<b>Nazwy części .....</b>	<b>2-2</b>
Zewnętrzne elementy urządzenia .....	2-2
Złącza i wnętrze urządzenia .....	2-4
Urządzenie z dołączonym wyposażeniem opcjonalnym .....	2-6
<b>Podłączanie urządzenia oraz innych urządzeń .....</b>	<b>2-7</b>
<b>Podłączanie kabli .....</b>	<b>2-8</b>
Podłączanie kabla sieciowego .....	2-8
Podłączanie kabla USB .....	2-9
Podłączanie przewodu zasilania .....	2-9
<b>Włączanie/wyłączanie .....</b>	<b>2-10</b>
Włączanie .....	2-10
Wyłączanie .....	2-10
<b>Korzystanie z panelu operacyjnego .....</b>	<b>2-11</b>
Klawisze na panelu operacyjnym .....	2-11
Regulacja kąta panelu operacyjnego .....	2-12
<b>Panel dotykowy .....</b>	<b>2-13</b>
Ekran Początek .....	2-13
Ekran informacji o urządzeniu .....	2-17
Klawisz funkcji .....	2-18
Sposób wyświetlania niedostępnych klawiszy .....	2-19
Klawisz Enter i klawisz Quick No. Search .....	2-20
Ekran pomocy .....	2-21

	<b>Logowanie/wylogowanie</b> .....	<b>2-22</b>
	Logowanie .....	2-22
	Wylogowanie .....	2-23
	<b>Ustawienie domyślne urządzenia</b> .....	<b>2-24</b>
	Ustawianie daty i godziny .....	2-24
	<b>Konfiguracja sieci</b> .....	<b>2-25</b>
	Konfigurowanie sieci przewodowej .....	2-25
	<b>Funkcja oszczędzania energii</b> .....	<b>2-27</b>
	Funkcja Uśpienie i Aut. uśp. ....	2-27
	Reg. wył. zasil. (modele przeznaczone na rynek europejski) .....	2-28
	<b>Kreator szybkiej konfiguracji</b> .....	<b>2-29</b>
	<b>Instalacja oprogramowania</b> .....	<b>2-31</b>
	Oprogramowanie na dysku DVD (Windows) .....	2-31
	Instalowanie oprogramowania w systemie Windows .....	2-32
	Deinstalacja oprogramowania .....	2-38
	Instalowanie oprogramowania na komputerze MAC .....	2-39
	Konfigurowanie sterownika TWAIN .....	2-41
	Konfiguracja sterownika WIA .....	2-43
	<b>Sprawdzanie licznika</b> .....	<b>2-44</b>
	<b>Command Center RX</b> .....	<b>2-45</b>
	Uzyskiwanie dostępu do narzędzia Command Center RX .....	2-46
	Zmiana ustawień zabezpieczeń .....	2-47
	Zmiana informacji o urządzeniu .....	2-49
<b>3</b>	<b>Przygotowanie przed rozpoczęciem użytkowania</b> .....	<b>3-1</b>
	<b>Ładowanie papieru</b> .....	<b>3-2</b>
	Środki ostrożności dotyczące ładowania papieru .....	3-3
	Ładowanie do kaset .....	3-4
	Ładowanie papieru na tacę uniwersalną .....	3-7
	Określanie rozmiaru papieru i typu nośnika .....	3-10
	<b>Ogranicznik papieru</b> .....	<b>3-12</b>
	<b>Przygotowanie do wysłania dokumentu do folderu współdzielonego na komputerze</b> .....	<b>3-13</b>
	Spisywanie nazwy komputera i pełnej nazwy komputera .....	3-13
	Spisywanie nazwy użytkownika i nazwy domeny .....	3-14
	Tworzenie folderu współdzielonego i spisywanie danych folderu współdzielonego .....	3-15
	Konfiguracja Zapory systemu Windows .....	3-19
<b>4</b>	<b>Drukowanie z komputera</b> .....	<b>4-1</b>
	<b>Drukowanie z komputera</b> .....	<b>4-2</b>
	Drukowanie na papierze o niestandardowym rozmiarze .....	4-4
	Ekran ustawień drukowania w sterowniku drukarki .....	4-5
	Pomoc sterownika drukarki .....	4-7
	Zmiana domyślnych wartości ustawień sterownika drukarki (Windows 8.1) .....	4-7
	Anulowanie drukowania z komputera .....	4-7
	<b>Drukowanie przy użyciu funkcji AirPrint</b> .....	<b>4-8</b>
	<b>Drukowanie przez Google Cloud Print</b> .....	<b>4-8</b>
	<b>Drukowanie przez usługę Mopria</b> .....	<b>4-8</b>
	<b>Drukowanie za pośrednictwem Wi-Fi Direct</b> .....	<b>4-8</b>
	<b>Status Monitor</b> .....	<b>4-9</b>
	Dostęp do programu Status Monitor .....	4-9
	Zamykanie programu Status Monitor .....	4-9
	Wyświetlacz programu Status Monitor .....	4-9
<b>5</b>	<b>Obsługa urządzenia</b> .....	<b>5-1</b>
	<b>Ładowanie oryginałów</b> .....	<b>5-2</b>
	Umieszczanie oryginałów na płycie .....	5-2
	Ładowanie oryginałów do procesora dokumentów .....	5-3
	<b>Ulubione</b> .....	<b>5-6</b>
	Rejestrowanie ulubionych .....	5-7
	Przywoływanie ulubionych .....	5-9

Edycja i usuwanie ulubionych .....	5-10
<b>Aplikacja .....</b>	<b>5-11</b>
Instalowanie aplikacji .....	5-11
Korzystanie z aplikacji .....	5-12
Deinstalacja aplikacji .....	5-13
<b>Rejestrowanie skrótów .....</b>	<b>5-14</b>
Dodawanie skrótów .....	5-14
Edytowanie i usuwanie skrótów .....	5-15
<b>Kopiowanie .....</b>	<b>5-16</b>
Podstawowa obsługa .....	5-16
Anulowanie zadań .....	5-17
<b>Wysyłanie .....</b>	<b>5-18</b>
Podstawowa obsługa .....	5-19
Określanie miejsca docelowego .....	5-20
Sprawdzanie i edytowanie miejsc docelowych .....	5-26
Ekran potwierdzenia miejsc docelowych .....	5-27
Przywołanie .....	5-28
Wyślij do mnie (e-mail) .....	5-28
Wysyłanie do różnych typów miejsc docelowych jednocześnie (wysyłanie wielokrotne) .....	5-29
Anulowanie zadań wysyłania .....	5-30
Skan WSD .....	5-31
Instalacja sterownika .....	5-31
Skanowanie przy użyciu TWAIN lub WIA .....	5-34
Skanowanie za pomocą aplikacji File Management Utility .....	5-35
<b>Korzystanie z funkcji FAKS .....</b>	<b>5-36</b>

## **6 Korzystanie z różnych funkcji .....** **6-1**

<b>Funkcje urządzenia .....</b>	<b>6-2</b>
Kopiuj .....	6-2
Wyślij .....	6-4
Skrzynka niestandardowa (zapisywanie plików, drukowanie dokumentów, wysyłanie dokumentów) .....	6-6
Pamięć wymienna (zapisywanie plików, drukowanie dokumentów) .....	6-9
<b>Funkcje .....</b>	<b>6-11</b>
Rozmiar oryginału .....	6-11
Wybór papieru .....	6-12
Orientacja oryginału .....	6-13
Sortuj .....	6-13
Gęstość .....	6-14
Obraz oryginału .....	6-14
EcoPrint .....	6-15
Wybór kolorów .....	6-16
Powiększenie .....	6-17
Dupleks .....	6-18
Skanowanie ciągłe .....	6-20
Tryb cichy .....	6-20
Pomijanie pustych stron .....	6-21
Dupleks (Oryginał 2-stronny) .....	6-22
Rozmiar wysyłania .....	6-23
Format pliku .....	6-24
Porządkowanie plików .....	6-25
Rozdzielczość skanowania, Rozdzielczość .....	6-25
Temat/treść wiadomości e-mail .....	6-25
Usuń po wydrukowaniu .....	6-26

## **7 Rozwiązywanie problemów .....** **7-1**

<b>Regularna konserwacja .....</b>	<b>7-2</b>
Czyszczenie .....	7-2
Wymiana pojemnika z tonerem .....	7-5
Wymiana pojemnika na zużyty toner .....	7-9
Uzupełnianie zszywek .....	7-11

---

<b>Rozwiązywanie problemów</b> .....	<b>7-12</b>
Usuwanie awarii .....	7-12
Reagowanie na komunikaty o błędach .....	7-18
Dopasowanie/konserwacja .....	7-29
Usuwanie zacięć papieru .....	7-35
Usuwanie zacięcia zszywek .....	7-50
<b>8      Dodatek</b> .....	<b>8-1</b>
<b>Urządzenia opcjonalne</b> .....	<b>8-2</b>
Przegląd urządzeń opcjonalnych .....	8-2
<b>Metoda wprowadzania znaków</b> .....	<b>8-3</b>
Ekran wprowadzania .....	8-3
<b>Dane techniczne</b> .....	<b>8-4</b>
Urządzenie .....	8-4
Funkcje kopiowania .....	8-6
Funkcje drukarki .....	8-6
Funkcje skanera .....	8-7
Procesor dokumentów .....	8-7
Podajnik papieru (500 arkuszy) (Opcja) .....	8-7
Zszywanie ręczne .....	8-8
<b>Indeks</b> .....	<b>Indeks-1</b>

# Przegląd

Standardowa wersja tego urządzenia umożliwia kopiowanie i drukowanie dokumentów. Zeskanowane obrazy można wysyłać do odbiorców wiadomości e-mail w postaci załączników lub na komputer w tej samej sieci. Możliwe jest także korzystanie z funkcji faksu w przypadku urządzeń w nią wyposażonych.

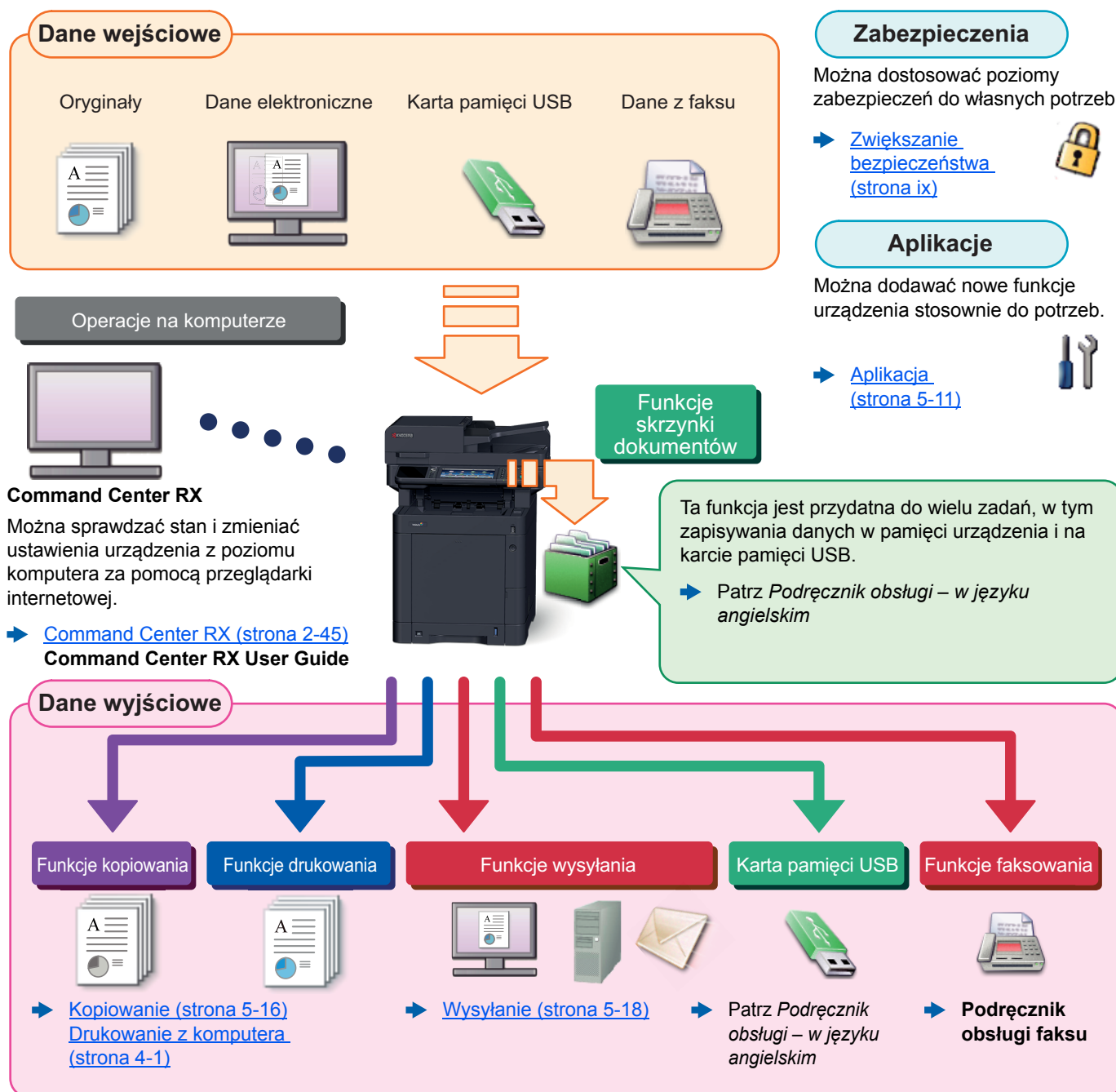

## NOTATKA

- Przed rozpoczęciem użytkowania urządzenia należy zapoznać się z treścią następujących sekcji:
  - ➔ [Informacje prawne i zasady bezpieczeństwa \(strona 1-1\)](#)
- Aby uzyskać więcej informacji o przygotowaniu urządzenia do użytkowania, np. podłączaniu kabli i instalacji oprogramowania, patrz:
  - ➔ [Instalacja i konfiguracja urządzenia \(strona 2-1\)](#)
- Aby uzyskać więcej informacji na temat ładowania papieru, konfigurowania folderów współdzielonych i dodawania adresów do książki adresowej, patrz:
  - ➔ [Przygotowanie przed rozpoczęciem użytkowania \(strona 3-1\)](#)

# Funkcje urządzenia

Urządzenie jest wyposażone w wiele użytecznych funkcji.

➔ [Korzystanie z różnych funkcji \(strona 6-1\)](#)

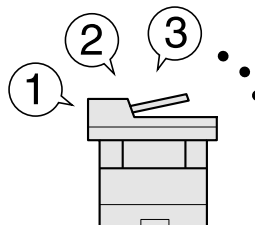
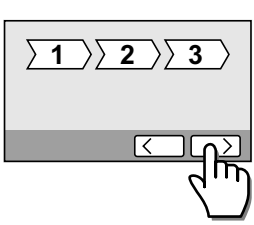
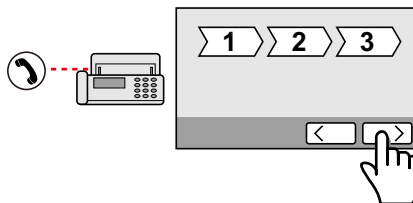

Poniżej opisano przykładowe funkcje.

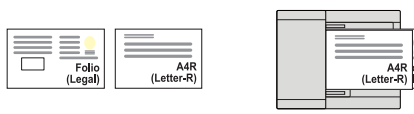
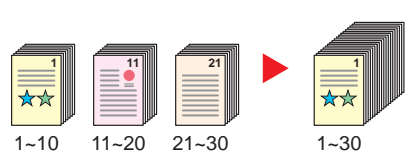
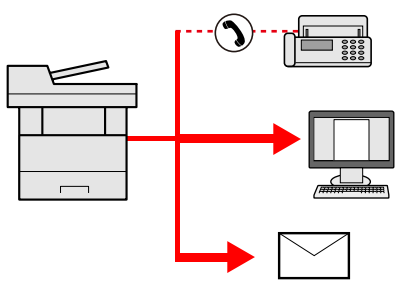
Optymalizacja przepływu pracy w biurze		
<p><b>Szybki dostęp do często używanych funkcji (Ulubione)</b></p>  <p>Można zaprogramować często używane funkcje.</p> <p>Po zarejestrowaniu często używanych ustawień jako ulubione można je łatwo przywołać. Stosowanie ulubionych ustawień pozwoli uzyskać te same rezultaty, niezależnie od tego, kto obsługuje urządzenie.</p> <p>➔ <a href="#">Ulubione (strona 5-6)</a></p>	<p><b>Prosta konfiguracja urządzenia (Kreator szybkiej konfiguracji)</b></p>  <p>Istnieje możliwość skonfigurowania niezbędnych ustawień w trybie kreatora przed użyciem urządzenia.</p> <p>➔ <a href="#">Kreator szybkiej konfiguracji (strona 2-29)</a></p>	<p><b>Prosta konfiguracja faksu (Konfiguracja faksu)</b></p>  <p>Istnieje możliwość skonfigurowania niezbędnych ustawień w trybie kreatora przed użyciem faksu.</p> <p>➔ <a href="#">Konfiguracja FAKSU (strona 2-29)</a></p>

Optymalizacja przepływu pracy w biurze		
<p><b>Jednoczesne skanowanie oryginałów w różnych rozmiarach (Oryginały o rozmiarach mieszanych)</b></p>  <p>Funkcja jest przydatna do przygotowywania materiałów konferencyjnych.</p> <p>Można od razu ustawić oryginały o różnych rozmiarach, tak aby niezależnie od rozmiaru oryginału nie trzeba było resetować ustawień.</p> <p>➔ Patrz <i>Podręcznik obsługi – w języku angielskim</i></p>	<p><b>Skanowanie dużej liczby oryginałów w oddzielnych partiach i kończenie jako jednego zadania (Skanowanie ciągłe)</b></p>  <p>Funkcja jest przydatna do przygotowywania wielostronicowych ulotek.</p> <p>Jeżeli w procesorze dokumentów nie można na raz umieścić dużej liczby oryginałów, można zeskanować oryginały w partiach, a następnie skopiować je lub wysłać jako jedno zadanie.</p> <p>➔ <a href="#">Skanowanie ciągłe (strona 6-20)</a></p>	<p><b>Równoczesne wysyłanie przy użyciu wielu opcji wysyłania (Wysył. wielokr.)</b></p>  <p>Można wysłać jeden dokument do wielu miejsc docelowych, korzystając z różnych metod wysyłania.</p> <p>Do każdej metody wysyłania, takiej jak E-mail, SMB i Faks, można przy tym określić wiele miejsc docelowych.</p> <p>Aby skrócić przepływ pracy, można wysłać zadanie natychmiast.</p> <p>➔ <a href="#">Wysyłanie do różnych typów miejsc docelowych jednocześnie (wysyłanie wielokrotne) (strona 5-29)</a></p>

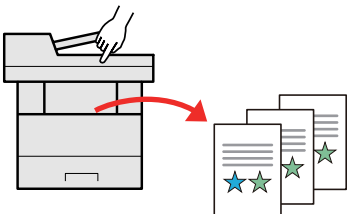
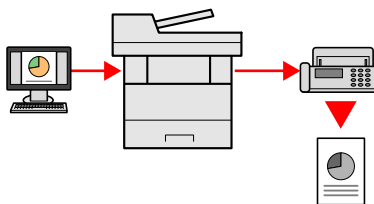
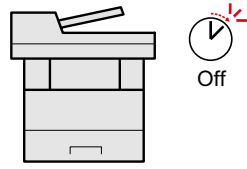

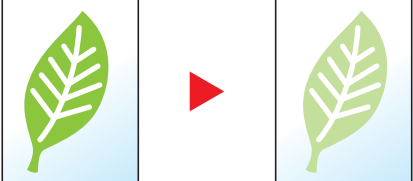
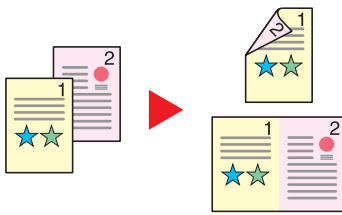
Optymalizacja przepływu pracy w biurze		Oszczędzanie energii i obniżenie kosztów
<p><b>Zapisywanie często używanych dokumentów w pamięci urządzenia (Skrzynka niestandardowa)</b></p>  <p>Można zapisać często używany dokument w urządzeniu i wydrukować, gdy zajdzie taka potrzeba.</p> <p>➔ Patrz <i>Podręcznik obsługi – w języku angielskim</i></p>	<p><b>Wyślij faks z komputera PC (Wysyłanie faksów z komputera PC)</b></p>  <p>Przesyłanie faksu przy użyciu tej funkcji umożliwia zaoszczędzenie papieru. Funkcja ta umożliwia przesłanie pliku, który ma zostać wysłany faksem, do komputera, co pozwala na ograniczenie zużytych arkuszy papieru i wydajniejsze wykonywanie zadań wysyłania.</p> <p>➔ <b>Podręcznik obsługi faksu</b></p>	<p><b>Oszczędzanie energii w razie potrzeby (Funkcja oszczędzania energii)</b></p>  <p>Urządzenie jest wyposażone w funkcję Oszczędzania energii, która powoduje automatyczne przełączanie urządzenia w tryb uśpienia.</p> <p>➔ <a href="#">Funkcja oszczędzania energii (strona 2-27)</a></p>

Oszczędzanie energii i obniżenie kosztów		
<p><b>Ograniczanie zużycia tonera drukarki (EcoPrint)</b></p>  <p>Funkcja pozwala ograniczyć zużycie toneru.</p> <p>Jeżeli zachodzi jedynie potrzeba sprawdzenia wyglądu zawartości po wydrukowaniu, np. próbne drukowanie lub dokumenty do zatwierdzenia wewnętrznego, można użyć tej funkcji w celu oszczędzania toneru.</p> <p>Zaleca się jej używanie zawsze wtedy, gdy wydruki o wysokiej jakości są niepotrzebne.</p> <p>➔ <a href="#">EcoPrint (strona 6-15)</a></p>	<p><b>Ograniczanie zużycia papieru (Drukowanie z oszczędzaniem papieru)</b></p>  <p>Oryginały można drukować na obu stronach arkusza. Możliwe jest również drukowanie wielu oryginałów na jednym arkuszu.</p> <p>➔ <a href="#">Ulubione (strona 5-6)</a></p>	<p><b>Pomijanie pustych stron podczas drukowania (Pomiń puste strony)</b></p>  <p>Jeśli w skanowanym dokumencie występują puste strony, dzięki tej funkcji zostają one ominięte i drukowane są tylko strony zadrukowane.</p> <p>➔ <a href="#">Pomijanie pustych stron (strona 6-21)</a></p>

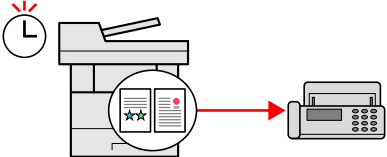
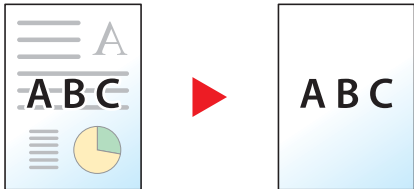
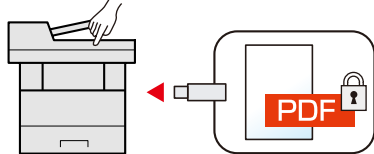
Oszczędzanie energii i obniżenie kosztów	Tworzenie eleganckich dokumentów	Zwiększanie bezpieczeństwa
<p><b>Wysyłanie faksu w celu ograniczenia kosztów komunikacji (Opóźniona transmisja FAKSU)</b></p>  <p>Funkcja ta umożliwia ograniczenie kosztów komunikacyjnych.</p> <p>Koszty komunikacji można zmniejszyć, ustawiając timer na godziny, w których koszt połączeń jest niższy.</p> <p>➔ <b>Podręcznik obsługi faksu</b></p>	<p><b>Zapobieganie przesiąkaniu obrazów (Zapobieganie przesiąkaniu)</b></p>  <p>Można zapobiegać przesiąkaniu obrazów z rewersu skanowanych oryginałów.</p> <p>➔ <b>Patrz Podręcznik obsługi – w języku angielskim</b></p>	<p><b>Ochrona plików PDF za pomocą hasła (funkcje szyfrowania plików PDF)</b></p>  <p>Można użyć opcji zabezpieczenia hasłem plików w formacie PDF, aby ograniczyć możliwość wyświetlania, drukowania i edycji dokumentów.</p> <p>➔ <b>Patrz Podręcznik obsługi – w języku angielskim</b></p>

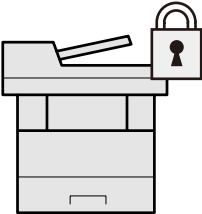
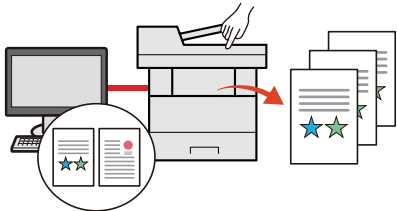
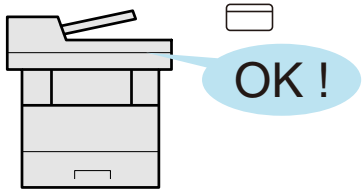
Zwiększenie bezpieczeństwa		
<p><b>Ochrona danych na dysku SSD (szyfrowanie i nadpisywanie)</b></p>  <p>Można automatycznie nadpisywać niepotrzebne dane pozostałe na dysku SSD.</p> <p>Aby zapobiec wyciekowi informacji, urządzenie może szyfrować dane jeszcze przed zapisaniem ich na dysku SSD.</p> <p>➔ <b>Patrz Podręcznik obsługi – w języku angielskim</b></p>	<p><b>Zapobieganie utracie wykończonych dokumentów (drukowanie prywatne)</b></p>  <p>Można tymczasowo zapisać dokument w pamięci urządzenia. Drukowanie dokumentu z pamięci urządzenia pozwala zapobiegać przechwyceniu wydrukowanego dokumentu przez inne osoby.</p> <p>➔ <b>Patrz Podręcznik obsługi – w języku angielskim</b></p>	<p><b>Logowanie za pomocą karty identyfikacyjnej (uwierzytelnianie za pomocą kart)</b></p>  <p>Można zalogować się w urządzeniu, zbliżając kartę identyfikacyjną do czytnika kart. Nie ma potrzeby ręcznego wprowadzania nazwy użytkownika i hasła.</p> <p>➔ <b>Patrz Podręcznik obsługi – w języku angielskim</b></p>

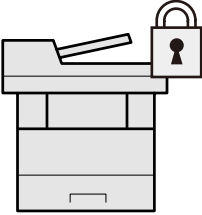
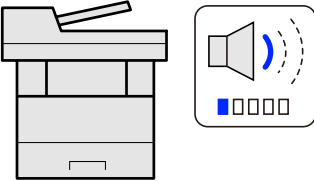
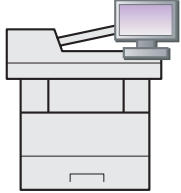
Zwiększenie bezpieczeństwa	Bardziej wydajne korzystanie z funkcji	
<p><b>Zwiększenie bezpieczeństwa (Ustawienia administratora)</b></p>  <p>Administratorzy mogą korzystać z licznych funkcji pozwalających zwiększać bezpieczeństwo korzystania z urządzenia.</p> <p>➔ Patrz <i>Podręcznik obsługi – w języku angielskim</i></p>	<p><b>Wyciszenie urządzenia (Tryb cichy)</b></p>  <p>Można wyciszyć urządzenie, redukując dźwięki towarzyszące jego pracy. Tryb ten można skonfigurować poprzez zadanie.</p> <p>➔ <a href="#">Tryb cichy (strona 6-20)</a></p>	<p><b>Dodawanie funkcji w razie potrzeby (aplikacje)</b></p>  <p>Możliwości urządzenia można rozszerzyć przez instalację dodatkowych aplikacji. Dostępne są aplikacje poprawiające efektywność wykonywania codziennych zadań, takie jak funkcja skanowania i uwierzytelniania.</p> <p>➔ <a href="#">Aplikacja (strona 5-11)</a></p>

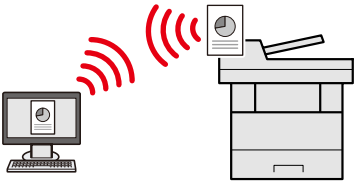
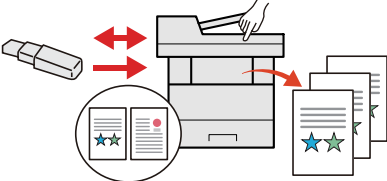
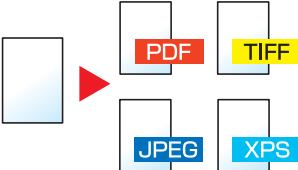
Bardziej wydajne korzystanie z funkcji		
<p><b>Instalacja urządzenia bez potrzeby podłączania kabli sieciowych (Sieć bezprzewod.)</b></p>  <p>W środowisku bezprzewodowej sieci lokalnej można zainstalować urządzenie bez potrzeby podłączania kabli sieciowych. Ponadto obsługiwane są również funkcje Wi-Fi Direct itd.</p> <p>➔ Patrz <i>Podręcznik obsługi – w języku angielskim</i></p>	<p><b>Korzystanie z kart pamięci USB (karta pamięci USB)</b></p>  <p>Funkcja jest przydatna, gdy dokument trzeba wydrukować poza biurem lub nie można wydrukować dokumentu bezpośrednio z komputera. Aby wydrukować dokumenty z karty pamięci USB, należy podłączyć ją bezpośrednio do gniazda urządzenia. Możliwe jest również zapisanie na karcie pamięci USB oryginałów zeskanowanych za pomocą urządzenia.</p> <p>➔ Patrz <i>Podręcznik obsługi – w języku angielskim</i></p>	<p><b>Określanie formatu pliku obrazu (Format pliku)</b></p>  <p>Można wybrać różne formaty plików podczas wysyłania lub zapisywania obrazów.</p> <p>➔ <a href="#">Format pliku (strona 6-24)</a></p>

## Bardziej wydajne korzystanie z funkcji

### Wykonywanie zdalnych operacji (Command Center RX)



Można uzyskać dostęp do urządzenia zdalnie, aby drukować, wysyłać lub pobierać dane.

Administratorzy mogą też zdalnie konfigurować ustawienia urządzenia lub ustawienia zrzadzania.





➔ [Command Center RX \(strona 2-45\)](#)

# Funkcje regulacji koloru i jakości obrazu

Urządzenie jest wyposażone w wiele funkcji regulacji koloru i jakości obrazu. Możliwe jest dostosowanie ustawień skanowanego obrazu.

## Podstawowe tryby kolorów

Poniżej podano podstawowe tryby kolorów:



















Tryb kolorowy	Opis	Przykładowy obraz		Patrz strona
		Przed	Po	
<b>Auto kolor</b>	Automatycznie rozpoznaje, czy skanowane dokumenty są kolorowe, czy czarno-białe.			<a href="#">strona 6-16</a>
<b>Pełny kolor</b>	Skanuje dokument w pełnym kolorze.			<a href="#">strona 6-16</a>
<b>Skala szarości</b>	Skanuje dokument w skali szarości.			<a href="#">strona 6-16</a>
<b>Mono-chromatyczny</b>	Skanuje dokument w czerni i bieli.			<a href="#">strona 6-16</a>

Aby uzyskać więcej informacji, patrz:

➔ [Wybór kolorów \(strona 6-16\)](#)

## Regulacja jakości obrazu i koloru

Aby dostosować jakość obrazu lub kolor obrazu, należy skorzystać z następujących funkcji.

Chcę...	Przykładowy obraz		Funkcja	Strona
	Przed	Po		
<b>Dokładnie dostosować kolor.</b>				
Dostosowanie gęstości.			Gęstość	<a href="#">strona 6-14</a>
Dostosowanie koloru poprzez wzmocnienie niebieskich lub czerwonych odcieni. Przykład: Wzmacnianie czerwieni			Balans kolorów	-
Zmiana obrazu przez dostosowanie każdego z sześciu kolorów: czerwonego, niebieskiego, zielonego, cyjanu, magenty i żółtego. Przykład: Zmiana odcieni czerwonych bliskich żółci na żółte i odcieni cyjan bliskich niebieskiemu na niebieskie			Dostosowanie barwy	-
Dostosowanie nasycenia.			Nasycenie	-
<b>Dokładnie dostosować jakość obrazu</b>				
Podkreślenie lub rozmycie konturu obrazu. Przykład: Podkreślenie konturu obrazu			Ostrość	-
Dostosowanie różnicy pomiędzy ciemnymi i jasnymi powierzchniami obrazu.			Kontrast	-
Przyciemnienie lub rozjaśnienie obrazu tła (tj. obszaru bez tekstu lub obrazów) dokumentu. Przykład: Rozjaśnianie tła			Gęstość tła	-
Zapobieganie przebijaniu stron w oryginałach dwustronnych.			Zapobieganie przesiąkaniu	-
<b>Dostosować skanowany obraz</b>				
Zmniejszenie rozmiaru pliku i zwiększenie wyrazistości znaków.			Format pliku [PDF wys. kompr.]	-

# Podręczniki dostarczane z urządzeniem

Wraz z urządzeniem dostarczone są niżej wymienione podręczniki. Należy zapoznać się z ich treścią w razie potrzeby.

W związku z ciągłym udoskonalaniem urządzenia zawartość niniejszych podręczników może zostać zmieniona bez uprzedzenia.

## Podręczniki drukowane

### Szybkie rozpoczęcie korzystania z urządzenia



#### Quick Guide

W podręczniku tym przedstawiono podstawowe funkcje urządzenia, sposób korzystania z funkcji, przeprowadzanie rutynowej konserwacji i postępowanie w razie wystąpienia problemów.

### Bezpieczne korzystanie z urządzenia













#### Safety Guide

W tym podręczniku zawarto informacje o bezpieczeństwie oraz ostrzeżenia związane ze środowiskiem instalacyjnym i eksploatacją urządzenia. Przed rozpoczęciem korzystania z urządzenia należy przeczytać ten podręcznik.

#### Safety Guide (TASKalfa 351ci)

W tym podręczniku przedstawiono dane dotyczące niezbędnego miejsca do instalacji urządzenia oraz opis etykiet ostrzegawczych i inne zalecenia bezpieczeństwa. Przed rozpoczęciem korzystania z urządzenia należy przeczytać ten podręcznik.

## Podręczniki (format PDF) na dysku DVD (Product Library)

<b>Rozważne korzystanie z urządzenia</b>	 <b>Podręcznik obsługi (ten podręcznik)</b> W tym podręczniku opisano ładowanie papieru oraz procedury kopiowania, drukowania i skanowania, a także wskazano domyślne ustawienia urządzenia i inne przydatne informacje.
<b>Korzystanie z funkcji faksu</b>	 <b>Podręcznik obsługi faksu</b> W tym podręczniku przedstawiono korzystanie z funkcji faksu urządzenia.
<b>Korzystanie z kart identyfikacyjnych</b>	 <b>Card Authentication Kit (B) Operation Guide</b> W tym podręczniku opisano uwierzytelnianie użytkowników za pomocą kart identyfikacyjnych.
<b>Zwiększenie bezpieczeństwa</b>	 <b>Data Security Kit (E) Operation Guide</b> W tym podręczniku opisano sposób wprowadzenia i użycia zestawu Data Security kit (E), a także sposoby nadpisywania i szyfrowania danych.
<b>Łatwe zapisywanie informacji o urządzeniu i konfigurowanie ustawień</b>	 <b>Command Center RX User Guide</b> W tym podręczniku opisano sposób uzyskiwania dostępu do urządzenia z komputera przy użyciu przeglądarki internetowej w celu sprawdzenia i zmiany ustawień.
<b>Drukowanie danych z komputera</b>	 <b>Printer Driver User Guide</b> W tym podręczniku opisano instalację sterownika drukarki i używanie funkcji drukarki.
<b>Bezpośrednie drukowanie plików PDF</b>	 <b>KYOCERA Net Direct Print Operation Guide</b> W tym podręczniku przedstawiono drukowanie plików PDF bez uruchamiania programów Adobe Acrobat lub Reader.
<b>Monitorowanie urządzenia i drukarek w sieci</b>	 <b>KYOCERA Net Viewer User Guide</b> W tym podręczniku opisano monitorowanie systemu druku sieciowego (urządzenie) za pomocą narzędzia KYOCERA Net Viewer.
<b>Skanowanie obrazów i zapisywanie ich z informacjami</b>	 <b>File Management Utility User Guide</b> W tym podręczniku opisano korzystanie z narzędzia File Management Utility do ustawiania różnych parametrów oraz wysyłania i zapisywania zeskanowanych dokumentów.
<b>Drukowanie bez sterownika drukarki</b>	 <b>PRESCRIBE Commands Command Reference</b> W tym podręczniku przedstawiono wewnętrzny język drukarki (polecenia PRESCRIBE). <b>PRESCRIBE Commands Technical Reference</b> W tym podręczniku opisano polecenia języka PRESCRIBE oraz sposób sterowania przy każdym typie emulacji.
<b>Dostosowanie pozycji drukowania lub skanowania</b>	 <b>Maintenance Menu User Guide</b> W tym podręczniku opisano konfigurowanie drukowania, skanowania i innych ustawień.

Aby przeglądać podręczniki na dysku DVD, należy zainstalować następujące wersje programu Adobe Reader. 8.0 lub nowsza



# Informacje o Podręczniku obsługi (tym podręczniku)

## Rozdziały w podręczniku

Niniejszy podręcznik obsługi zawiera następujące rozdziały.

Rozdział		Spis treści
1	<b>Informacje prawne i zasady bezpieczeństwa</b>	W tym rozdziale zawarto zasady bezpieczeństwa dotyczące korzystania z urządzenia oraz informacje o znakach towarowych.
2	<b>Instalacja i konfiguracja urządzenia</b>	W tym rozdziale opisano części urządzenia, podłączanie kabli, instalację oprogramowania, logowanie, wylogowanie i inne procedury związane z administracją urządzeniem.
3	<b>Przygotowanie przed rozpoczęciem użytkowania</b>	W tym rozdziale przedstawiono czynności przygotowawcze i konfigurację ustawień niezbędnych do korzystania z urządzenia, takich jak używanie panelu operacyjnego, wkładanie papieru, a także dodawanie wpisów do książki adresowej.
4	<b>Drukowanie z komputera</b>	W tym rozdziale opisano funkcje dostępne, gdy urządzenie jest używane w roli drukarki.
5	<b>Obsługa urządzenia</b>	W tym rozdziale opisano podstawowe procedury związane z obsługą urządzenia, takie jak umieszczanie oryginałów, wykonywanie kopii, przesyłanie dokumentów i korzystanie ze skrzynek dokumentów.
6	<b>Korzystanie z różnych funkcji</b>	W tym rozdziale opisano przydatne funkcje urządzenia.
7	<b>Rozwiązywanie problemów</b>	W tym rozdziale przedstawiono rozwiązywanie problemów, takich jak brak toneru, różne komunikaty o błędach, zacięcia papieru lub inne problemy.
8	<b>Dodatek</b>	W tym rozdziale opisano przydatne opcje urządzenia. Zawarto w nim również informacje o obsługiwanych typach nośników i rozmiarach papieru, a także słowniczek terminów. Można tu również znaleźć opis wprowadzania znaków oraz dane techniczne urządzenia.

## Oznaczenia stosowane w tym podręczniku

W poniższym przykładzie posłużono się programem Adobe Reader XI.

Kliknij pozycję spisu treści, aby przeskoczyć do odpowiedniej strony podręcznika.

Kliknij ten przycisk, aby przejść do poprzednio wyświetlanej strony. Umożliwia to wygodne przełączanie na stronę, która była wyświetlana przed przeskoczeniem do bieżącej strony.

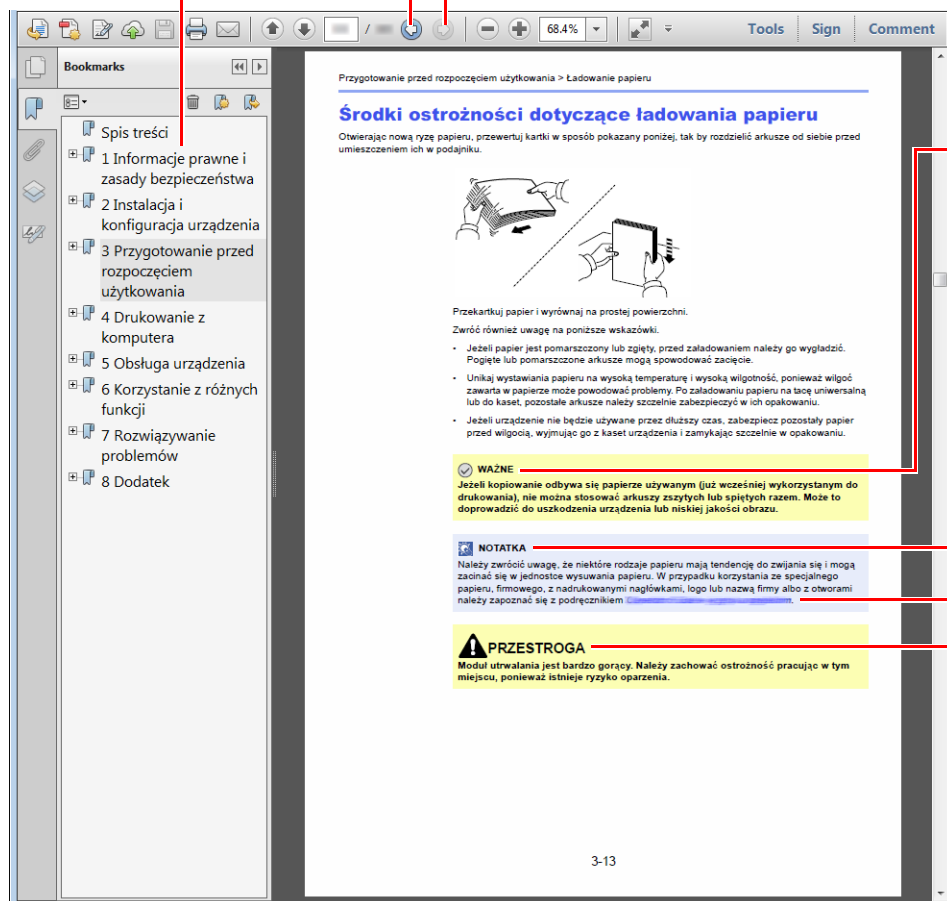

### WAŻNE

Oznacza wymogi i ograniczenia dotyczące prawidłowego korzystania z urządzenia oraz zapobiegania uszkodzeniom urządzenia lub mienia.

### NOTATKA

Oznacza dodatkowe omówienie i informacje dotyczące wykonywanych operacji.

### Patrz

Kliknij podkreślony tekst, aby przeskoczyć do odpowiedniej strony.

### PRZESTROGA

Oznacza, że nieuwaga lub niestosowanie się do podanych zaleceń może spowodować obrażenia lub uszkodzenia mechaniczne.

### NOTATKA

Elementy wyświetlane w oknie dialogowym programu Adobe Reader zależą od sposobu jego wykorzystywania. Jeżeli ani spis treści, ani narzędzia nie są wyświetlane, patrz pomoc programu Adobe Reader.

Niektóre elementy są oznaczone w tym podręczniku zgodnie z poniższymi oznaczeniami.

Oznaczenie	Opis
[Pogrubienie]	Oznaczenie klawiszy i przycisków.
„Zwykły”	Oznaczenie komunikatów i ustawień.

## Oznaczenia stosowane w procedurach obsługi urządzenia

W tym podręczniku obsługi procedurę naciskania przycisków panelu dotykowego przedstawiono w następujący sposób:

Rzeczywista procedura	Procedura opisana w tym podręczniku
Wybierz klawisz [ <b>System Menu/Counter</b> ]. ▼ Wybierz pozycję [▼]. ▼ Wybierz pozycję [ <b>Ustawienia wspólne</b> ]. ▼ Wybierz pozycję [ <b>Dźwięk</b> ].	Klawisz [ <b>System Menu/Counter</b> ] > [ <b>Ustawienia wspólne</b> ] > [ <b>Dźwięk</b> ]

# Mapa menu

To lista menu wyświetlanych na panelu dotykowym. Przy określonych ustawieniach niektóre z menu mogą nie być wyświetlane. Niektóre nazwy menu mogą się różnić od odpowiadających sobie tytułów pozycji.

 Copy



lub

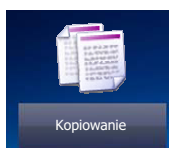

Wybór papieru ( <a href="#">strona 6-12</a> )	
Powiększenie ( <a href="#">strona 6-17</a> )	
Gęstość ( <a href="#">strona 6-14</a> )	
Dupleks ( <a href="#">strona 6-18</a> )	
Połącz (patrz <i>Podręcznik obsługi – w języku angielskim</i> )	
Wybór kolorów ( <a href="#">strona 6-16</a> )	
<b>Funkcje</b>	Tryb cichy ( <a href="#">strona 6-20</a> )
	Sortuj ( <a href="#">strona 6-13</a> )
	Kopia karty ID (patrz <i>Podręcznik obsługi – w języku angielskim</i> )
	Rozmiar oryginału ( <a href="#">strona 6-11</a> )
	Orientacja oryginału ( <a href="#">strona 6-13</a> )
	Oryginały o rozmiarach mieszanych (patrz <i>Podręcznik obsługi – w języku angielskim</i> )
	Obraz oryginału ( <a href="#">strona 6-14</a> )
	EcoPrint ( <a href="#">strona 6-15</a> )
	Wyreguluj kolor (patrz <i>Podręcznik obsługi – w języku angielskim</i> )
	Równowaga koloru (patrz <i>Podręcznik obsługi – w języku angielskim</i> )
	Ostrość (patrz <i>Podręcznik obsługi – w języku angielskim</i> )
	Kontrast (patrz <i>Podręcznik obsługi – w języku angielskim</i> )
	Dopasowanie gęstości tła (patrz <i>Podręcznik obsługi – w języku angielskim</i> )
	Zapobieganie przesiąk. (patrz <i>Podręcznik obsługi – w języku angielskim</i> )
	Pomiń puste strony ( <a href="#">strona 6-21</a> )
	Nasycenie (patrz <i>Podręcznik obsługi – w języku angielskim</i> )
	Skanowanie ciągle ( <a href="#">strona 6-20</a> )
	Informacja o kończeniu zadania (patrz <i>Podręcznik obsługi – w języku angielskim</i> )
	Wpis nazwy pliku (patrz <i>Podręcznik obsługi – w języku angielskim</i> )
	Zastąp priorytet (patrz <i>Podręcznik obsługi – w języku angielskim</i> )

 Send



lub

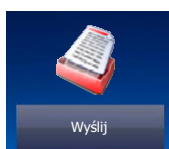

Kl.szybkiego dost. ( <a href="#">strona 5-22</a> )	
Ks. adresowa ( <a href="#">strona 5-20</a> )	
Zewn. ks. adres. (patrz <b>Command Center RX User Guide.</b> )	
E-mail ( <a href="#">strona 5-22</a> )	
Folder ( <a href="#">strona 5-23</a> )	
FAKS (patrz <b>Podręcznik obsługi faksu.</b> )	
Skan WSD ( <a href="#">strona 5-32</a> )	
<b>Funkcje</b>	Wybór kolorów ( <a href="#">strona 6-16</a> )
	Tryb cichy ( <a href="#">strona 6-20</a> )
	Format pliku ( <a href="#">strona 6-24</a> )
	Rozmiar oryginału ( <a href="#">strona 6-11</a> )
	Orientacja oryginału ( <a href="#">strona 6-13</a> )
	Oryginały o rozmiarach mieszanych (patrz <i>Podręcznik obsługi – w języku angielskim</i> )
	Dupleks ( <a href="#">strona 6-22</a> )
	Rozmiar wysyłania ( <a href="#">strona 6-23</a> )
	Porządkowanie plików ( <a href="#">strona 6-25</a> )
	Rozdzielczość skanowania ( <a href="#">strona 6-25</a> )
	Gęstość ( <a href="#">strona 6-14</a> )
	Obraz oryginału ( <a href="#">strona 6-14</a> )
	Ostrość (patrz <i>Podręcznik obsługi – w języku angielskim</i> )
	Kontrast (patrz <i>Podręcznik obsługi – w języku angielskim</i> )
	Dopasowanie gęstości tła (patrz <i>Podręcznik obsługi – w języku angielskim</i> )
	Zapobieganie przesiąkaniu (patrz <i>Podręcznik obsługi – w języku angielskim</i> )
	Pomiń puste strony ( <a href="#">strona 6-21</a> )
	Rozdzielczość transmisji FAKSU (patrz <b>Podręcznik obsługi faksu.</b> )
	Powiększ. ( <a href="#">strona 6-17</a> )
	Skanowanie ciągle ( <a href="#">strona 6-20</a> )
Wpis nazwy pliku (patrz <i>Podręcznik obsługi – w języku angielskim</i> )	
Temat/treść wiadomości e-mail ( <a href="#">strona 6-25</a> )	
Długi oryginał (patrz <i>Podręcznik obsługi – w języku angielskim</i> )	
Inf. o kończ. zadania (patrz <i>Podręcznik obsługi – w języku angielskim</i> )	

<b>Funkcje</b>	FTP przekaz szyfrowany (patrz <i>Podręcznik obsługi – w języku angielskim</i> )
	Opóźniona transmisja FAKSU (patrz <b>Podręcznik obsługi faksu.</b> )
	Bezpośrednia transmisja FAKSU (patrz <b>Podręcznik obsługi faksu.</b> )
	Odpytywanie odbioru FAKSU (patrz <b>Podręcznik obsługi faksu.</b> )
	Rap. wys. faksu (patrz <b>Podręcznik obsługi faksu.</b> )

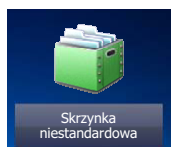

<b>Skrzynka niestandardowa</b>	<b>Menu</b>	<b>Zapisz plik</b>	Dupleks ( <a href="#">strona 6-22</a> )	
			Rozdzielczość skanowania ( <a href="#">strona 6-25</a> )	
			Gęstość ( <a href="#">strona 6-14</a> )	
			Wpis nazwy pliku (patrz <i>Podręcznik obsługi – w języku angielskim</i> )	
			Wybór kolorów ( <a href="#">strona 6-16</a> )	
			Tryb cichy ( <a href="#">strona 6-20</a> )	
			<b>Funkcje</b>	Rozmiar oryginału ( <a href="#">strona 6-11</a> )
			Orientacja oryginału ( <a href="#">strona 6-13</a> )	
			Oryg. o rozm. mieszanych (patrz <i>Podręcznik obsługi – w języku angielskim</i> )	
			Rozmiar zapisywania (patrz <i>Podręcznik obsługi – w języku angielskim</i> )	
			Obraz oryginału ( <a href="#">strona 6-14</a> )	
			Ostrość (patrz <i>Podręcznik obsługi – w języku angielskim</i> )	
			Kontrast (patrz <i>Podręcznik obsługi – w języku angielskim</i> )	
			Dopasowanie gęstości tła (patrz <i>Podręcznik obsługi – w języku angielskim</i> )	
			Zapobieganie przesiałk. (patrz <i>Podręcznik obsługi – w języku angielskim</i> )	
			Pomiń puste strony ( <a href="#">strona 6-21</a> )	
			Powiększenie ( <a href="#">strona 6-17</a> )	
Skanowanie ciągle ( <a href="#">strona 6-20</a> )				
Informacja o kończeniu zadania (patrz <i>Podręcznik obsługi – w języku angielskim</i> )				

Skrzynka niestandardowa	Menu	Drukowanie	Wybór papieru ( <a href="#">strona 6-12</a> )		
			Sortuj ( <a href="#">strona 6-13</a> )		
			Dupleks ( <a href="#">strona 6-18</a> )		
			Usuń po wydruk. ( <a href="#">strona 6-26</a> )		
			Tryb cichy ( <a href="#">strona 6-20</a> )		
			Funkcje	Zastąp priorytet (patrz <i>Podręcznik obsługi – w języku angielskim</i> )	
				Wpis nazwy pliku (patrz <i>Podręcznik obsługi – w języku angielskim</i> )	
				Informacja o kończeniu zadania (patrz <i>Podręcznik obsługi – w języku angielskim</i> )	
				EcoPrint ( <a href="#">strona 6-15</a> )	
			Wyślij	Kl. szyb. dostępu ( <a href="#">strona 5-22</a> )	
				Ks. adresowa ( <a href="#">strona 5-20</a> )	
				Zewn. ks. adres. (patrz <b>Command Center RX User Guide.</b> )	
				E-mail ( <a href="#">strona 5-22</a> )	
				Folder ( <a href="#">strona 5-23</a> )	
	Serwer faksów (patrz <b>Podręcznik obsługi faksu.</b> )				
	FAKS (patrz <b>Podręcznik obsługi faksu.</b> )				
	Funkcje	Format pliku ( <a href="#">strona 6-24</a> )			
		Porządkowanie plików ( <a href="#">strona 6-25</a> )			
		Rozdzielczość ( <a href="#">strona 6-25</a> )			
		Rozdz. trans. FAKSU (patrz <b>Podręcznik obsługi faksu.</b> )			
		Wpis nazwy pliku (patrz <i>Podręcznik obsługi – w języku angielskim</i> )			
		Temat/treść wiadomości e-mail ( <a href="#">strona 6-25</a> )			
		Informacja o kończeniu zadania (patrz <i>Podręcznik obsługi – w języku angielskim</i> )			
FTP przekaz szyfrowany (patrz <i>Podręcznik obsługi – w języku angielskim</i> )					
Bezpośrednia transmisja FAKSU (patrz <b>Podręcznik obsługi faksu.</b> )					
Rap. wys. faksu (patrz <b>Podręcznik obsługi faksu.</b> )					
Usuń po transmisji (patrz <i>Podręcznik obsługi – w języku angielskim</i> )					

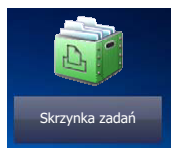

<b>Okno zadań</b>	Druk prywatny/zapisane zadanie (patrz <i>Podręcznik obsługi – w języku angielskim</i> )
	Szybka kopia/wydruck roboczy i wstrzymanie (patrz <i>Podręcznik obsługi – w języku angielskim</i> )

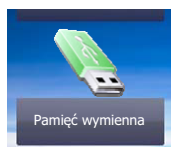

<b>Pamięć wymienna</b>	<b>Drukuj</b>	Wybór papieru ( <a href="#">strona 6-12</a> )
		Sortuj ( <a href="#">strona 6-13</a> )
		Dupleks ( <a href="#">strona 6-18</a> )
		Tryb cichy ( <a href="#">strona 6-20</a> )
		Wybór kolorów ( <a href="#">strona 6-16</a> )
	<b>Funkcje</b>	EcoPrint ( <a href="#">strona 6-15</a> )
		Informacja o kończeniu zadania (patrz <i>Podręcznik obsługi – w języku angielskim</i> )
		Wpis nazwy pliku (patrz <i>Podręcznik obsługi – w języku angielskim</i> )
		Zastąp priorytet (patrz <i>Podręcznik obsługi – w języku angielskim</i> )
		Zaszyfrowane hasło do PDF (patrz <i>Podręcznik obsługi – w języku angielskim</i> )
Druk JPEG/TIFF (patrz <i>Podręcznik obsługi – w języku angielskim</i> )		
Dopasuj dokument XPS do strony (patrz <i>Podręcznik obsługi – w języku angielskim</i> )		



<b>Pamięć wymienna</b>	<b>Menu</b>	<b>Zapisz plik</b>	Format pliku ( <a href="#">strona 6-24</a> )	
			Dupleks ( <a href="#">strona 6-22</a> )	
			Rozdzielczość skanowania ( <a href="#">strona 6-25</a> )	
			Gęstość ( <a href="#">strona 6-14</a> )	
			Wpis nazwy pliku (patrz <i>Podręcznik obsługi – w języku angielskim</i> )	
			Wybór kolorów ( <a href="#">strona 6-16</a> )	
			<b>Funkcje</b>	Tryb cichy ( <a href="#">strona 6-20</a> )
			Rozmiar oryginału ( <a href="#">strona 6-11</a> )	
			Orientacja oryginału ( <a href="#">strona 6-13</a> )	
			Oryg. o rozm. mieszanych (patrz <i>Podręcznik obsługi – w języku angielskim</i> )	
			Rozmiar zapisywania (patrz <i>Podręcznik obsługi – w języku angielskim</i> )	
			Obraz oryginału ( <a href="#">strona 6-14</a> )	
			Ostrość (patrz <i>Podręcznik obsługi – w języku angielskim</i> )	
			Kontrast (patrz <i>Podręcznik obsługi – w języku angielskim</i> )	
			Dopasowanie gęstości tła (patrz <i>Podręcznik obsługi – w języku angielskim</i> )	
			Zapobieganie przesiańk. (patrz <i>Podręcznik obsługi – w języku angielskim</i> )	
			Pomiń puste strony ( <a href="#">strona 6-21</a> )	
			Powiększenie ( <a href="#">strona 6-17</a> )	
			Skanowanie ciągłe ( <a href="#">strona 6-20</a> )	
			Długi oryginał (patrz <i>Podręcznik obsługi – w języku angielskim</i> )	
Inf. o kończ. zadania (patrz <i>Podręcznik obsługi – w języku angielskim</i> )				
Porządkowanie plików ( <a href="#">strona 6-25</a> )				

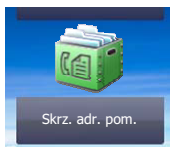

**Skrz. adr. pom. (patrz Podręcznik obsługi faksu.)**

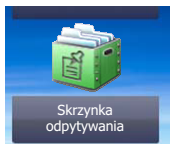

**Skrzynka odpytywania (patrz Podręcznik obsługi faksu.)**

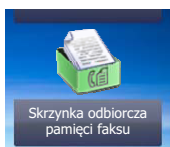

**Sk. odb. pam. faksu (patrz Podręcznik obsługi faksu.)**

Status/  
Job Cancel



lub

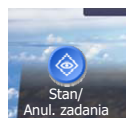

Stan zad. druk. (patrz <i>Podręcznik obsługi – w języku angielskim</i> )
Stan zad. wys. (patrz <i>Podręcznik obsługi – w języku angielskim</i> )
Stan zad. zapis. (patrz <i>Podręcznik obsługi – w języku angielskim</i> )
Zaplanowane zadanie (patrz <i>Podręcznik obsługi – w języku angielskim</i> )
Dzien. zad. druk. (patrz <i>Podręcznik obsługi – w języku angielskim</i> )
Dzien. zad. wys. (patrz <i>Podręcznik obsługi – w języku angielskim</i> )
Dzienn. zad. zapis. (patrz <i>Podręcznik obsługi – w języku angielskim</i> )
Dzien. zad. faks (patrz <b>Podręcznik obsługi faksu.</b> )
Skaner (patrz <i>Podręcznik obsługi – w języku angielskim</i> )
Drukarka (patrz <i>Podręcznik obsługi – w języku angielskim</i> )
Sk. odb. pam. faksu (patrz <b>Podręcznik obsługi faksu.</b> )
FAKS (patrz <b>Podręcznik obsługi faksu.</b> )
Status tonera (patrz <i>Podręcznik obsługi – w języku angielskim</i> )
Stan papieru (patrz <i>Podręcznik obsługi – w języku angielskim</i> )
Pamięć wymienna (patrz <i>Podręcznik obsługi – w języku angielskim</i> )
Klawiatura USB (patrz <i>Podręcznik obsługi – w języku angielskim</i> )
Klawiatura Bluetooth (patrz <i>Podręcznik obsługi – w języku angielskim</i> )
Stan połączenia sieciowego (patrz <i>Podręcznik obsługi – w języku angielskim</i> )
Stan opcjonalnej karty sieciowej (patrz <i>Podręcznik obsługi – w języku angielskim</i> )
Wi-Fi Direct (patrz <i>Podręcznik obsługi – w języku angielskim</i> )
Sieć bezprzewod. (patrz <i>Podręcznik obsługi – w języku angielskim</i> )
Wi-Fi (patrz <i>Podręcznik obsługi – w języku angielskim</i> )
SSD (patrz <i>Podręcznik obsługi – w języku angielskim</i> )

System Menu /  
Counter



lub

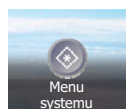

<b>Kreator szybkiej konfiguracji</b>	Konfiguracja FAKSU ( <a href="#">strona 2-29</a> )		
	Konfiguracja papieru ( <a href="#">strona 2-29</a> )		
	Konfiguracja oszczędzania energii ( <a href="#">strona 2-29</a> )		
	Konfiguracja sieci ( <a href="#">strona 2-30</a> )		
<b>Język (patrz Podręcznik obsługi – w języku angielskim)</b>			
<b>Raport</b>	<b>Raportuj drukowanie</b>	Strona stanu (patrz <i>Podręcznik obsługi – w języku angielskim</i> )	
		Lista czcionek (patrz <i>Podręcznik obsługi – w języku angielskim</i> )	
		Stan sieci (patrz <i>Podręcznik obsługi – w języku angielskim</i> )	
		Stan usługi (patrz <i>Podręcznik obsługi – w języku angielskim</i> )	
		Raport rozliczania (patrz <i>Podręcznik obsługi – w języku angielskim</i> )	
		Lis. skrz. podadr. (patrz <b>Podręcznik obsługi faksu.</b> )	
		Lista FAKSU (Indeks) (patrz <b>Podręcznik obsługi faksu.</b> )	
		Lista FAKSU (Nr) (patrz <b>Podręcznik obsługi faksu.</b> )	
		Raport FAKSÓW wych. (patrz <b>Podręcznik obsługi faksu.</b> )	
		Raport FAKSÓW przych. (patrz <b>Podręcznik obsługi faksu.</b> )	
		Stan karty opcjonalnej (patrz <i>Podręcznik obsługi – w języku angielskim</i> )	
		Raport z sanityzacji danych (patrz <i>Podręcznik obsługi – w języku angielskim</i> )	
	<b>Ustaw. rap. administrac.</b>	Raport FAKSÓW wych. (patrz <b>Podręcznik obsługi faksu.</b> )	
		Raport FAKSÓW przych. (patrz <b>Podręcznik obsługi faksu.</b> )	
	<b>Ustaw. raportu wyników</b>	Raport wyniku wysyłania (patrz <i>Podręcznik obsługi – w języku angielskim</i> )	
		Raport wyn. odbioru FAKSU (patrz <b>Podręcznik obsługi faksu.</b> )	
		Ust. kom. o zakończ. zad. (patrz <i>Podręcznik obsługi – w języku angielskim</i> )	
	<b>Wyślij historię dziennika</b>	Wyślij historię dziennika (patrz <i>Podręcznik obsługi – w języku angielskim</i> )	
		Wysyłanie autom. (patrz <i>Podręcznik obsługi – w języku angielskim</i> )	
		Miejsce docelowe (patrz <i>Podręcznik obsługi – w języku angielskim</i> )	
		Temat dziennika zadań (patrz <i>Podręcznik obsługi – w języku angielskim</i> )	
		Temat dzie. SSFC (patrz <i>Podręcznik obsługi – w języku angielskim</i> )	
		Dane osobowe (patrz <i>Podręcznik obsługi – w języku angielskim</i> )	
	<b>Licznik</b>	Drukowane strony ( <a href="#">strona 2-44</a> )	
		Skanowane strony ( <a href="#">strona 2-44</a> )	
	<b>Właściwość użytkownika (patrz Podręcznik obsługi – w języku angielskim)</b>		

<b>Ustawienia kasety/ podajnika wielofunkcyjnego</b>	Kaseta 1 (patrz <i>Podręcznik obsługi – w języku angielskim</i> )	
	Kaseta 2 (patrz <i>Podręcznik obsługi – w języku angielskim</i> )	
	Kaseta 3 (patrz <i>Podręcznik obsługi – w języku angielskim</i> )	
	Kaseta 4 (patrz <i>Podręcznik obsługi – w języku angielskim</i> )	
	Taca uniwersalna (patrz <i>Podręcznik obsługi – w języku angielskim</i> )	
<b>Ustawienia wspólne</b>	Ekran domyślny (patrz <i>Podręcznik obsługi – w języku angielskim</i> )	
	<b>Dźwięk</b>	Alarm (patrz <i>Podręcznik obsługi – w języku angielskim</i> )
		Głośność głośnika FAKSU (patrz <b>Podręcznik obsługi faksu.</b> )
		Głośność monitora FAKSU (patrz <b>Podręcznik obsługi faksu.</b> )
	<b>Ustawienia oryginalne</b>	Niestand. rozmiar oryg. (patrz <i>Podręcznik obsługi – w języku angielskim</i> )
		Automat. wyk. rozm. oryg. (PD) (patrz <i>Podręcznik obsługi – w języku angielskim</i> )
		Domyślny rozmiar oryginalny (patrz <i>Podręcznik obsługi – w języku angielskim</i> )
		Domyślny rozmiar oryginalny (szyba) (patrz <i>Podręcznik obsługi – w języku angielskim</i> )
	<b>Ust. papieru</b>	Niestand. rozmiar papieru (patrz <i>Podręcznik obsługi – w języku angielskim</i> )
		Ustawienie typu nośnika (patrz <i>Podręcznik obsługi – w języku angielskim</i> )
		Domyślne źródło papieru (patrz <i>Podręcznik obsługi – w języku angielskim</i> )
		Wybór papieru (patrz <i>Podręcznik obsługi – w języku angielskim</i> )
		Nośnik dla auto (kolor) (patrz <i>Podręcznik obsługi – w języku angielskim</i> )
		Nośnik dla auto (mono) (patrz <i>Podręcznik obsługi – w języku angielskim</i> )
		Czynn. związ. z pap. specj. (patrz <i>Podręcznik obsługi – w języku angielskim</i> )
		Pokaż kom. o konf. papieru (patrz <i>Podręcznik obsługi – w języku angielskim</i> )
	<b>Ustaw. domyśl. funkcji</b>	Format pliku (patrz <i>Podręcznik obsługi – w języku angielskim</i> )
		Orientacja oryginału (kopia) (patrz <i>Podręcznik obsługi – w języku angielskim</i> )
		Orientacja oryginału (wyślij/zapisz) (patrz <i>Podręcznik obsługi – w języku angielskim</i> )
		Sortuj (patrz <i>Podręcznik obsługi – w języku angielskim</i> )
		Porządk. plików (patrz <i>Podręcznik obsługi – w języku angielskim</i> )
		Rozdz. skanowania (patrz <i>Podręcznik obsługi – w języku angielskim</i> )
		Wybór koloru (kopia) (patrz <i>Podręcznik obsługi – w języku angielskim</i> )
		Wybór kol. (wyślij/zapisz) (patrz <i>Podręcznik obsługi – w języku angielskim</i> )
		Obraz oryginału (kopia) (patrz <i>Podręcznik obsługi – w języku angielskim</i> )
		Obraz oryginału (wyślij/zapisz) (patrz <i>Podręcznik obsługi – w języku angielskim</i> )
		Dopasowanie gęstości tła (kopia) (patrz <i>Podręcznik obsługi – w języku angielskim</i> )
		Dopasowanie gęstości tła (wyślij/zapisz) (patrz <i>Podręcznik obsługi – w języku angielskim</i> )
		EcoPrint (patrz <i>Podręcznik obsługi – w języku angielskim</i> )
		Zapobieganie przesiąk. (kopia) (patrz <i>Podręcznik obsługi – w języku angielskim</i> )

<b>Ustawienia wspólne</b>	<b>Ustaw. domyśl. funkcji</b>	Zapobieganie przesiąk. (wyślij/zapisz) (patrz <i>Podręcznik obsługi – w języku angielskim</i> )
		Pomiń pustą stronę (kopiuj) (patrz <i>Podręcznik obsługi – w języku angielskim</i> )
		Pomiń pustą stronę (wyślij/zapisz) (patrz <i>Podręcznik obsługi – w języku angielskim</i> )
		Rozdz. trans. FAKSU (patrz <b>Podręcznik obsługi faksu.</b> )
		Powiększ. (patrz <i>Podręcznik obsługi – w języku angielskim</i> )
		Skanowanie ciągłe (kopia) (patrz <i>Podręcznik obsługi – w języku angielskim</i> )
		Skanowanie ciągłe (FAKS) (patrz <b>Podręcznik obsługi faksu.</b> )
		Skanowanie ciągłe (wyślij/zapisz) (patrz <i>Podręcznik obsługi – w języku angielskim</i> )
		Wpis nazwy pliku (patrz <i>Podręcznik obsługi – w języku angielskim</i> )
		Temat/treść wiad. e-mail (patrz <i>Podręcznik obsługi – w języku angielskim</i> )
		FTP przekaz szyfr. (patrz <i>Podręcznik obsługi – w języku angielskim</i> )
		Druk JPEG/TIFF (patrz <i>Podręcznik obsługi – w języku angielskim</i> )
		Dopasuj dokum. XPS do strony (patrz <i>Podręcznik obsługi – w języku angielskim</i> )
		<b>Szczegóły ustawień</b>
	PDF/A (patrz <i>Podręcznik obsługi – w języku angielskim</i> )	
	PDF Obraz PDF (patrz <i>Podręcznik obsługi – w języku angielskim</i> )	
	Rozpoznawanie tekstu OCR (patrz <i>Podręcznik obsługi – w języku angielskim</i> )	
	Podstawowy język rozpoznawania tekstu OCR (patrz <i>Podręcznik obsługi – w języku angielskim</i> )	
	Format danych wyjściow. OCR (patrz <i>Podręcznik obsługi – w języku angielskim</i> )	
	Wykryj elementy do pominięcia (kopia) (patrz <i>Podręcznik obsługi – w języku angielskim</i> )	
	Wykryj elementy do pominięcia (wyślij/zapisz) (patrz <i>Podręcznik obsługi – w języku angielskim</i> )	
	Wst. ust. limit (patrz <i>Podręcznik obsługi – w języku angielskim</i> )	
	<b>Obsługa błędów</b>	Błąd duplexu (patrz <i>Podręcznik obsługi – w języku angielskim</i> )
		Błąd niedopasow. papieru (patrz <i>Podręcznik obsługi – w języku angielskim</i> )
	Dział. gdy brak ton. kolor. (patrz <i>Podręcznik obsługi – w języku angielskim</i> )	
	Miara (patrz <i>Podręcznik obsługi – w języku angielskim</i> )	
	Alert o niskim poz. tonera (patrz <i>Podręcznik obsługi – w języku angielskim</i> )	
Układ klawiatury (patrz <i>Podręcznik obsługi – w języku angielskim</i> )		
Typ klawiatury USB (patrz <i>Podręcznik obsługi – w języku angielskim</i> )		
Wyświetl stan/dziennik (patrz <i>Podręcznik obsługi – w języku angielskim</i> )		

<b>Ustawienia wspólne</b>	Drukowanie zdalne (patrz <i>Podręcznik obsługi – w języku angielskim</i> )	
	Zadanie klawisza funkcyjnego (patrz <i>Podręcznik obsługi – w języku angielskim</i> )	
	Pokaż kom. wył. zasil. (patrz <i>Podręcznik obsługi – w języku angielskim</i> )	
<b>Początek</b>	Dostosuj pulpit ( <a href="#">strona 2-14</a> )	
	Dostosuj pasek zadań ( <a href="#">strona 2-14</a> )	
	Tapeta ( <a href="#">strona 2-14</a> )	
<b>Kopiewania</b>	Automat. wybór papieru (patrz <i>Podręcznik obsługi – w języku angielskim</i> )	
	Auto % priorytet (patrz <i>Podręcznik obsługi – w języku angielskim</i> )	
	Rezerwuj nast. priorytet (patrz <i>Podręcznik obsługi – w języku angielskim</i> )	
	Czynność odczytu DP (patrz <i>Podręcznik obsługi – w języku angielskim</i> )	
<b>Wyślij</b>	Spr. m. doc. p. wysłaniem (patrz <i>Podręcznik obsługi – w języku angielskim</i> )	
	Spr. wpisu dla now. m doc. (patrz <i>Podręcznik obsługi – w języku angielskim</i> )	
	Wyślij i przekaż dalej (patrz <i>Podręcznik obsługi – w języku angielskim</i> )	
	Kompresja kolor TIFF (patrz <i>Podręcznik obsługi – w języku angielskim</i> )	
	Ekran domyślny (patrz <i>Podręcznik obsługi – w języku angielskim</i> )	
	Nowa pozycja docelowa (patrz <i>Podręcznik obsługi – w języku angielskim</i> )	
	Przywołaj miejsce docelowe (patrz <i>Podręcznik obsługi – w języku angielskim</i> )	
	Rozsyłanie (patrz <i>Podręcznik obsługi – w języku angielskim</i> )	
	Czynność rozpoznawania tekstu OCR (patrz <i>Podręcznik obsługi – w języku angielskim</i> )	
<b>Skrzynka dokumentów</b>	Skrzynka niestandar. (patrz <i>Podręcznik obsługi – w języku angielskim</i> )	
	Skrz. adr. pom. (patrz <b>Podręcznik obsługi faksu.</b> )	
	<b>Okno zadań</b>	Przechow. zad. szyb. kop. (patrz <i>Podręcznik obsługi – w języku angielskim</i> )
		Usunięcie przechow. zadań (patrz <i>Podręcznik obsługi – w języku angielskim</i> )
		Nośnik danych (patrz <i>Podręcznik obsługi – w języku angielskim</i> )
	Skrzynka odpytywania (patrz <b>Podręcznik obsługi faksu.</b> )	
	Sk. odb. pam. faksu (patrz <b>Podręcznik obsługi faksu.</b> )	
<b>FAKS (patrz Podręcznik obsługi faksu.)</b>		
<b>Aplikacja (<a href="#">strona 5-11</a>)</b>		
<b>Internet</b>	Proxy (patrz <i>Podręcznik obsługi – w języku angielskim</i> )	
<b>Książka adresowa/ szybki dostęp</b>	Ks. adresowa (patrz <i>Podręcznik obsługi – w języku angielskim</i> )	
	Kl. szybkiego dost. (patrz <i>Podręcznik obsługi – w języku angielskim</i> )	
	<b>Ust. domyśln. ks. adr.</b>	Sortuj (patrz <i>Podręcznik obsługi – w języku angielskim</i> )
		Ks. adresowa (patrz <i>Podręcznik obsługi – w języku angielskim</i> )
	Ograniczenie edycji (patrz <i>Podręcznik obsługi – w języku angielskim</i> )	
Druk. listy (patrz <b>Podręcznik obsługi faksu.</b> )		

Logowanie użytkownika/ rozliczanie zadań	Ustawienie logowania už.	Log. użytkownika (patrz <i>Podręcznik obsługi – w języku angielskim</i> )	
		Lista użyt. lok. (patrz <i>Podręcznik obsługi – w języku angielskim</i> )	
		<b>Konfiguracja karty ID</b>	Logow. za pom. klawiatury (patrz <i>Podręcznik obsługi – w języku angielskim</i> )
			Dodatkowe uwierzytelnienie (patrz <i>Podręcznik obsługi – w języku angielskim</i> )
		Logowanie przy użyciu PIN (patrz <i>Podręcznik obsługi – w języku angielskim</i> )	
		<b>Ustawienia uproszczonego logowania</b>	Uproszczone logowanie (patrz <i>Podręcznik obsługi – w języku angielskim</i> )
			Konfiguracja uproszczonego logowania (patrz <i>Podręcznik obsługi – w języku angielskim</i> )
		Lokalna autoryzacja użytkownika (patrz <i>Podręcznik obsługi – w języku angielskim</i> )	
Logowanie użytkownika/ rozliczanie zadań	Ustawienie logowania už.	<b>Zabezp. uwierzytelniania</b>	Ustawienia blokady konta użytkownika (patrz <i>Podręcznik obsługi – w języku angielskim</i> )
			Ustawienia zasad haseł (patrz <i>Podręcznik obsługi – w języku angielskim</i> )
		<b>Ust. autoryzacji grupowej</b>	Autoryzacja grupowa (patrz <i>Podręcznik obsługi – w języku angielskim</i> )
			Lista grupy (patrz <i>Podręcznik obsługi – w języku angielskim</i> )
		<b>Ustaw. uwierzyteln. Gościa</b>	Uwierzytelnienie gościa (patrz <i>Podręcznik obsługi – w języku angielskim</i> )
			Właściwość gościa (patrz <i>Podręcznik obsługi – w języku angielskim</i> )
	Uzyskaj właś. użyt. siec. (patrz <i>Podręcznik obsługi – w języku angielskim</i> )		
	<b>Ustawienie rozl. zadań</b>	Rozl. zadań (patrz <i>Podręcznik obsługi – w języku angielskim</i> )	
		Dostęp do rozliczania zadań (patrz <i>Podręcznik obsługi – w języku angielskim</i> )	
		Drukuj raport rozliczania (patrz <i>Podręcznik obsługi – w języku angielskim</i> )	
		Rozliczanie wszyst. zadań (patrz <i>Podręcznik obsługi – w języku angielskim</i> )	
		Rozliczanie wszyst. zadań (patrz <i>Podręcznik obsługi – w języku angielskim</i> )	
		Lista rozliczania (patrz <i>Podręcznik obsługi – w języku angielskim</i> )	
		<b>Ustaw. domyślne</b>	Zastosuj limit (patrz <i>Podręcznik obsługi – w języku angielskim</i> )
Kopiowania/drukarki (patrz <i>Podręcznik obsługi – w języku angielskim</i> )			
Limit licznika (patrz <i>Podręcznik obsługi – w języku angielskim</i> )			
<b>Ustawienia nieznanego użytkownika</b>	Nieznany ID zad. (patrz <i>Podręcznik obsługi – w języku angielskim</i> )		
	Właściwość użytkownika (patrz <i>Podręcznik obsługi – w języku angielskim</i> )		



<b>Drukarka</b>	Emulacja (patrz <i>Podręcznik obsługi – w języku angielskim</i> )		
	Tryb koloru (patrz <i>Podręcznik obsługi – w języku angielskim</i> )		
	EcoPrint (patrz <i>Podręcznik obsługi – w języku angielskim</i> )		
	Zastęp A4/Letter (patrz <i>Podręcznik obsługi – w języku angielskim</i> )		
	Dupleks (patrz <i>Podręcznik obsługi – w języku angielskim</i> )		
	Kopie (patrz <i>Podręcznik obsługi – w języku angielskim</i> )		
	Orientacja (patrz <i>Podręcznik obsługi – w języku angielskim</i> )		
	Wide A4 (patrz <i>Podręcznik obsługi – w języku angielskim</i> )		
	Limit czasu wysuwu strony (patrz <i>Podręcznik obsługi – w języku angielskim</i> )		
	Cz. zw. z w. wi. (patrz <i>Podręcznik obsługi – w języku angielskim</i> )		
	Cz. zw. z p. zn. (patrz <i>Podręcznik obsługi – w języku angielskim</i> )		
	Nazwa zadania (patrz <i>Podręcznik obsługi – w języku angielskim</i> )		
	Nazwa użytka. (patrz <i>Podręcznik obsługi – w języku angielskim</i> )		
	Prior. tac uniw. (patrz <i>Podręcznik obsługi – w języku angielskim</i> )		
	Tryb podaw. pap. (patrz <i>Podręcznik obsługi – w języku angielskim</i> )		
	Aut. zm. kasety (patrz <i>Podręcznik obsługi – w języku angielskim</i> )		
	Rozdzielczość (patrz <i>Podręcznik obsługi – w języku angielskim</i> )		
	KIR (patrz <i>Podręcznik obsługi – w języku angielskim</i> )		
	Tryb błyszcz. (patrz <i>Podręcznik obsługi – w języku angielskim</i> )		
	Terminator zadań drukowania (patrz <i>Podręcznik obsługi – w języku angielskim</i> )		
<b>System/Sieć</b>	<b>Sieć</b>	Nazwa hosta (patrz <i>Podręcznik obsługi – w języku angielskim</i> )	
		<b>Ustawienia Wi-Fi Direct</b>	Wi-Fi Direct (patrz <i>Podręcznik obsługi – w języku angielskim</i> )
			Nazwa urządzenia (patrz <i>Podręcznik obsługi – w języku angielskim</i> )
			Adres IP (patrz <i>Podręcznik obsługi – w języku angielskim</i> )
			Rozłącz automatycznie (patrz <i>Podręcznik obsługi – w języku angielskim</i> )
		<b>Ustawienia Wi-Fi</b>	Wi-Fi (patrz <i>Podręcznik obsługi – w języku angielskim</i> )
			Konfiguracja (patrz <i>Podręcznik obsługi – w języku angielskim</i> )
			Ustawienia TCP/IP (patrz <i>Podręcznik obsługi – w języku angielskim</i> )
			Uruchom ponownie sieć (patrz <i>Podręcznik obsługi – w języku angielskim</i> )
		<b>Ust. sieci przewodowej</b>	Ustawienia TCP/IP (patrz <i>Podręcznik obsługi – w języku angielskim</i> )
			Interfejs LAN (patrz <i>Podręcznik obsługi – w języku angielskim</i> )

<b>System/Sieć</b>	<b>Sieć</b>	<b>Bonjour</b>	Ustawienia protokołu (patrz <i>Podręcznik obsługi – w języku angielskim</i> )
			Dostępna sieć (Wi-Fi Direct) (patrz <i>Podręcznik obsługi – w języku angielskim</i> )
			Dostępna sieć (Wi-Fi) (patrz <i>Podręcznik obsługi – w języku angielskim</i> )
			Dostępna sieć (przewodowa) (patrz <i>Podręcznik obsługi – w języku angielskim</i> )
		Filtr IP (IPv4) (patrz <i>Podręcznik obsługi – w języku angielskim</i> )	
		Filtr IP (IPv6) (patrz <i>Podręcznik obsługi – w języku angielskim</i> )	
		IPSec (patrz <i>Podręcznik obsługi – w języku angielskim</i> )	
		Ustawienia protokołu (patrz <i>Podręcznik obsługi – w języku angielskim</i> )	
		<b>Ustawienia zabezpieczeń</b>	SSL (patrz <i>Podręcznik obsługi – w języku angielskim</i> )
			Zabezp. IPP (patrz <i>Podręcznik obsługi – w języku angielskim</i> )
			Zabezp. HTTP (patrz <i>Podręcznik obsługi – w języku angielskim</i> )
			Zabezpieczenia SMTP (patrz <i>Podręcznik obsługi – w języku angielskim</i> )
			Zabezp. POP3 (użytk. 1) (patrz <i>Podręcznik obsługi – w języku angielskim</i> )
	Zabezp. POP3 (użytk. 2) (patrz <i>Podręcznik obsługi – w języku angielskim</i> )		
	Zabezp. POP3 (użytk. 3) (patrz <i>Podręcznik obsługi – w języku angielskim</i> )		
	Ping (patrz <i>Podręcznik obsługi – w języku angielskim</i> )		
	Uruchom ponownie sieć (patrz <i>Podręcznik obsługi – w języku angielskim</i> )		
	<b>Opcjonalna karta sieciowa</b>	Konfiguracja (patrz <i>Podręcznik obsługi – w języku angielskim</i> )	
		Podstawowa (patrz <i>Podręcznik obsługi – w języku angielskim</i> )	
	Podstawowa sieć (Klient) (patrz <i>Podręcznik obsługi – w języku angielskim</i> )		
	<b>Ustaw. blok. interfejsu</b>	Host USB (patrz <i>Podręcznik obsługi – w języku angielskim</i> )	
		Urządzenie USB (patrz <i>Podręcznik obsługi – w języku angielskim</i> )	
		Pamięć masowa USB (patrz <i>Podręcznik obsługi – w języku angielskim</i> )	
		Opcjonalny interfejs (patrz <i>Podręcznik obsługi – w języku angielskim</i> )	
	Ustawienia Bluetooth (patrz <i>Podręcznik obsługi – w języku angielskim</i> )		
	Poziom zabezp. (patrz <i>Podręcznik obsługi – w języku angielskim</i> )		
	Uruchom ponownie (patrz <i>Podręcznik obsługi – w języku angielskim</i> )		
	Ust. dysku RAM (patrz <i>Podręcznik obsługi – w języku angielskim</i> )		
	Pamięć opcjon. (patrz <i>Podręcznik obsługi – w języku angielskim</i> )		
	Zabezpieczenie danych (patrz <i>Podręcznik obsługi – w języku angielskim</i> )		
	Instalacja słownika OCR (patrz <i>Podręcznik obsługi – w języku angielskim</i> )		
	Funkcja opcjonalna (patrz <i>Podręcznik obsługi – w języku angielskim</i> )		
	Ustawienia serwera faksów (patrz <i>Podręcznik obsługi – w języku angielskim</i> )		

<b>Data/czasomierz/ Oszcz. Energii</b>	Data/czas (patrz <i>Podręcznik obsługi – w języku angielskim</i> )	
	Format daty (patrz <i>Podręcznik obsługi – w języku angielskim</i> )	
	Strefa czasowa (patrz <i>Podręcznik obsługi – w języku angielskim</i> )	
	Aut. reset panel (patrz <i>Podręcznik obsługi – w języku angielskim</i> )	
	Czas. resetowania panelu (patrz <i>Podręcznik obsługi – w języku angielskim</i> )	
	Poziom uśpienia (z wyjątkiem modeli na rynek europejski) (patrz <i>Podręcznik obsługi – w języku angielskim</i> )	
	Reguły uśpienia (modele na rynek europejski) (patrz <i>Podręcznik obsługi – w języku angielskim</i> )	
	Czas uśp. (patrz <i>Podręcznik obsługi – w języku angielskim</i> )	
	Poziom wzn. oszcz. energii (patrz <i>Podręcznik obsługi – w języku angielskim</i> )	
	Ustawienia czasomierza tyg. (patrz <i>Podręcznik obsługi – w języku angielskim</i> )	
	Reg. wył. zasil. (modele na rynek europejski) (patrz <i>Podręcznik obsługi – w języku angielskim</i> )	
	Liczn. wył. zas. (modele na rynek europejski) (patrz <i>Podręcznik obsługi – w języku angielskim</i> )	
	Autom. kontyn. po błędzie (patrz <i>Podręcznik obsługi – w języku angielskim</i> )	
	Oczekiwanie po błędzie (patrz <i>Podręcznik obsługi – w języku angielskim</i> )	
	Niewykorz. czas (patrz <b>Podręcznik obsługi faksu.</b> )	
Upłynął limit czasu żądania dla procedury ping (patrz <i>Podręcznik obsługi – w języku angielskim</i> )		
<b>Dopasowanie/ konserwacja</b>	<b>Ustawienia trybu cichego</b>	Tryb cichy (patrz <i>Podręcznik obsługi – w języku angielskim</i> )
		Ustaw dla każdego zadania (patrz <i>Podręcznik obsługi – w języku angielskim</i> )
	<b>Regulacja gęstości</b>	Kopiuj (patrz <i>Podręcznik obsługi – w języku angielskim</i> )
		Wyślij/skrzynka (patrz <i>Podręcznik obsługi – w języku angielskim</i> )
	<b>Dopasowanie ostrości</b>	Kopiuj (patrz <i>Podręcznik obsługi – w języku angielskim</i> )
		Wyślij/skrzynka (patrz <i>Podręcznik obsługi – w języku angielskim</i> )
	<b>Kontrast</b>	Kopiuj (patrz <i>Podręcznik obsługi – w języku angielskim</i> )
		Wyślij/skrzynka (patrz <i>Podręcznik obsługi – w języku angielskim</i> )
	<b>Dopasowanie gęstości tła</b>	Kopiuj (automatyczne) (patrz <i>Podręcznik obsługi – w języku angielskim</i> )
		Wyślij/skrzynka (automatyczne) (patrz <i>Podręcznik obsługi – w języku angielskim</i> )
	<b>Poziom oszczędzania toneru (EcoPrint)</b>	Kopiuj (patrz <i>Podręcznik obsługi – w języku angielskim</i> )
		Drukarka (patrz <i>Podręcznik obsługi – w języku angielskim</i> )
	Autom. korekcja kol. (patrz <i>Podręcznik obsługi – w języku angielskim</i> )	
	Korekcja czarnych linii (patrz <i>Podręcznik obsługi – w języku angielskim</i> )	
	Jasność wyświetlania (patrz <i>Podręcznik obsługi – w języku angielskim</i> )	
Rejestracja koloru (patrz <i>Podręcznik obsługi – w języku angielskim</i> )		
<b>Dopasowanie/ konserwacja</b>	Odśwież. bębna (patrz <i>Podręcznik obsługi – w języku angielskim</i> )	
	Kalibracja (patrz <i>Podręcznik obsługi – w języku angielskim</i> )	
	Czyszcz. skanera laser. (patrz <i>Podręcznik obsługi – w języku angielskim</i> )	
	Ust. serwisowe (patrz <i>Podręcznik obsługi – w języku angielskim</i> )	

# 1 Informacje prawne i zasady bezpieczeństwa

Przed rozpoczęciem użytkowania urządzenia należy zapoznać się z tymi informacjami. W tym rozdziale zawarto informacje dotyczące następujących zagadnień.

Powiadomienie .....	1-2
Konwencje bezpieczeństwa zastosowane w tym podręczniku .....	1-2
Otoczenie .....	1-3
Ostrzeżenia dotyczące obsługi .....	1-4
Bezpieczeństwo pracy z laserem (Europa) .....	1-5
Zgodność z przepisami i normami .....	1-6
Ograniczenia prawne dotyczące kopiowania/skanowania .....	1-7
EN ISO 7779 .....	1-7
EK1-ITB 2000 .....	1-7
Środki ostrożności dotyczące lokalnych sieci bezprzewodowych (jeżeli urządzenie jest wyposażone w moduł sieci bezprzewodowej) .....	1-7
Ograniczone użycie tego produktu (jeżeli urządzenie jest wyposażone w odpowiedni moduł) .....	1-8
Informacje prawne .....	1-9
Funkcja sterowania oszczędnością energii .....	1-15
Funkcja automatycznego drukowania dwustronnego .....	1-15
Oszczędzanie zasobów — papier .....	1-15
Korzyści dla środowiska wynikające z „zarządzania energią” .....	1-15
Program Energy Star (ENERGY STAR®) .....	1-16

# Powiadomienie

## Konwencje bezpieczeństwa zastosowane w tym podręczniku

Sekcje tego podręcznika oraz części urządzenia opatrzone symbolami stanowiącymi ostrzeżenia, które mają na celu ochronę użytkownika, innych osób oraz otoczenia, a także zapewnienie prawidłowego i bezpiecznego użytkowania urządzenia. Symbole i ich znaczenia są przedstawione poniżej.

 **OSTRZEŻENIE:** Oznacza, że nieuwaga lub niestosowanie się do podanych zaleceń może spowodować poważne obrażenia, a nawet śmierć.

 **PRZESTROGA:** Oznacza, że nieuwaga lub niestosowanie się do podanych zaleceń może spowodować obrażenia lub uszkodzenia mechaniczne.

### Symbole

Symbol  wskazuje, że powiązany rozdział zawiera ostrzeżenia dotyczące zabezpieczeń. Wewnątrz symbolu podany jest określony rodzaj uwagi.

 ... [Ostrzeżenie ogólne]

 ... [Ostrzeżenie o wysokiej temperaturze]

Symbol  wskazuje, że w powiązonym rozdziale zawarto informacje dotyczące zabronionych działań. Rodzaje zabronionych czynności są podane wewnątrz symbolu.

 ... [Ostrzeżenie przed zabronionymi czynnościami]

 ... [Demontaż zabroniony]

Symbol  wskazuje, że powiązany rozdział zawiera informacje dotyczące działań, które muszą być wykonane. Rodzaje tych czynności są określone wewnątrz symbolu.

 ... [Alarm dotyczący czynności obowiązkowej]

 ... [Wyciągnij wtyczkę z gniazda]

 ... [Zawsze podłączaj urządzenie do gniazda sieciowego z uziemieniem]

Prosimy o kontakt z pracownikiem serwisu, aby zamówić wymianę, jeśli ostrzeżenia w tym Podręczniku są nieczytelne lub jeżeli brakuje samego Podręcznika (usługa odpłatna).



#### NOTATKA

Dokument bardzo przypominający banknot może w pewnych rzadkich przypadkach nie zostać skopiowany prawidłowo, ponieważ urządzenie wyposażone jest w funkcję zapobiegania fałszerstwom.

## Otoczenie

Urządzenie może pracować w następujących warunkach:

<b>Temperatura</b>	10 do 32,5°C
<b>Wilgotność</b>	od 10 do 80%

Podczas wyboru lokalizacji urządzenia unikać wymienionych poniżej miejsc.

- Unikać lokalizacji blisko okien lub narażonych na bezpośrednie działanie promieni słonecznych.
- Unikać lokalizacji narażonych na drgania.
- Unikać lokalizacji narażonych na gwałtowne zmiany temperatury.
- Unikać lokalizacji narażonych na bezpośrednie działanie gorącego lub zimnego powietrza.
- Unikać lokalizacji ze słabą wentylacją.

Jeżeli podłoże jest wrażliwe na nacisk, może ono ulec uszkodzeniu podczas przesuwania urządzenia po jego instalacji.

Podczas kopiowania uwalniane są niewielkie ilości ozonu, ale nie stanowią one zagrożenia dla zdrowia. Jednak w przypadku używania urządzenia przez długi czas w źle wietrzonym pomieszczeniu lub przy wykonywaniu bardzo dużej liczby kopii zapach może stać się nieprzyjemny. W celu stworzenia odpowiednich warunków kopiowania zaleca się właściwą wentylację pomieszczenia.

## Ostrzeżenia dotyczące obsługi

### Ostrzeżenia dotyczące materiałów eksploatacyjnych

#### UWAGA

Nie należy próbować spalać części, w których znajduje się toner. Powstające wówczas iskry mogą spowodować oparzenia.

Części, w których znajduje się toner należy przechowywać w miejscach niedostępnych dla dzieci.

W przypadku wysypania się toneru z części, w których się on znajduje, należy unikać wdychania lub połykania oraz kontaktu z oczami i skórą.

- W przypadku dostania się tonera do dróg oddechowych należy przejść do pomieszczenia ze świeżym powietrzem i przepłukać gardło dużą ilością wody. Jeśli wystąpi kaszel, należy skontaktować się z lekarzem.
- W przypadku połknięcia tonera należy przepłukać usta wodą i wypić 1 lub 2 szklanki wody, aby rozcieńczyć zawartość żołądka. W razie konieczności skontaktować się z lekarzem.
- W przypadku dostania się tonera do oczu należy przepłukać je dokładnie wodą. W przypadku utrzymywania się podrażnienia należy skontaktować się z lekarzem.
- W przypadku zetknięcia się tonera ze skórą należy przemyć ją wodą z mydłem.

W żadnym wypadku nie wolno otwierać na siłę ani niszczyć części, w których znajduje się toner.

### Inne środki ostrożności

Pusty pojemnik tonera oraz pojemnik na zużyty toner należy zwrócić lokalnemu dystrybutorowi lub przedstawicielowi działu serwisu. Zebrane pojemniki tonera oraz pojemniki na zużyty toner powinny być przetwarzane lub utylizowane zgodnie z odpowiednimi przepisami.

Urządzenie należy przechowywać, unikając wystawiania na bezpośrednie działanie promieniowania słonecznego.

Urządzenie należy przechowywać w miejscu, w którym temperatura wynosi poniżej 40°C, unikając gwałtownych zmian temperatury i wilgotności.

Jeżeli urządzenie nie jest używane przez dłuższy czas, należy wyjąć papier z kasety i tacy uniwersalnej, włożyć go z powrotem do oryginalnego opakowania i zapieczętować.

## **Bezpieczeństwo pracy z laserem (Europa)**

Promieniowanie lasera może stanowić zagrożenie dla ludzkiego zdrowia. Dlatego promieniowanie lasera emitowane wewnątrz urządzenia jest szczelnie odizolowane za pomocą obudowy i zewnętrznej pokrywy. Przy normalnej eksploatacji promieniowanie nie może wydostawać się z urządzenia.

Urządzenie jest klasyfikowane jako produkt laserowy Class 1 według normy IEC/EN 60825-1:2014.

Informacje o produktach laserowych zaliczanych do CLASS 1 można znaleźć na tabliczce znamionowej.

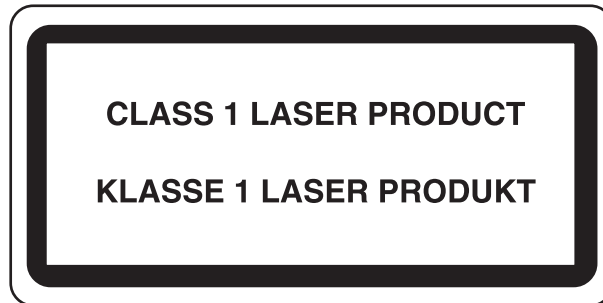



## Zgodność z przepisami i normami

Niniejszym firma KYOCERA Document Solutions Inc. deklaruje, że sprzęt radiowy typu TASKalfa 351ci jest zgodny z dyrektywą 2014/53/UE.

Pełny tekst deklaracji zgodności UE jest dostępny pod następującym adresem internetowym:

<https://www.kyoceradocumentsolutions.eu/index/service/dlc.html>

Nazwa modułu	Wersja oprogramowania	Pasmo częstotliwości wykorzystywane przez sprzęt radiowy:	Maksymalna moc radiowa emitowana w paśmie częstotliwości wykorzystywanym przez sprzęt radiowy:
IB-51 (wyposażenie opcjonalne)	2.2.6	2,4 GHz	100 mW
IB-36 (wyposażenie opcjonalne)	2014.12	2,4 GHz	100 mW

## Ograniczenia prawne dotyczące kopiowania/ skanowania

Kopiowanie/skanowanie materiałów chronionych prawami autorskimi bez zezwolenia właściciela praw autorskich może być zabronione.

Kopiowanie/skanowanie następujących materiałów jest zakazane i może być karane. Poniższy wykaz może nie zawierać wszystkich materiałów objętych zakazem. Nie wolno świadomie kopiować/skanować materiałów objętych zakazem kopiowania/skanowania.

- Pieniądze papierowe
- Banknoty
- Papiery wartościowe
- Znaczki
- Paszporty
- Świadectwa i certyfikaty

Lokalne prawa i regulacje mogą zabraniać lub ograniczać kopiowanie/skanowanie materiałów innych niż wymienione powyżej.

### EN ISO 7779

Maschinenlärminformations-Verordnung 3. GPSGV, 06.01.2004: Der höchste Schalldruckpegel beträgt 70 dB (A) oder weniger gemäß EN ISO 7779.

### EK1-ITB 2000

Das Gerät ist nicht für die Benutzung im unmittelbaren Gesichtsfeld am Bildschirmarbeitsplatz vorgesehen. Um störende Reflexionen am Bildschirmarbeitsplatz zu vermeiden, darf dieses Produkt nicht im unmittelbaren Gesichtsfeld platziert werden.

## Środki ostrożności dotyczące lokalnych sieci bezprzewodowych (jeżeli urządzenie jest wyposażone w moduł sieci bezprzewodowej)

Lokalna sieć bezprzewodowa umożliwia bezprzewodową wymianę informacji między punktami dostępu zamiast kabli sieciowych. Dzięki temu można swobodnie nawiązać połączenie z siecią lokalną w obszarze, w którym można przesyłać fale radiowe.

Z drugiej strony może to prowadzić do następujących problemów, jeżeli ustawienia zabezpieczeń nie zostaną odpowiednio skonfigurowane, ponieważ fale radiowe mogą przechodzić przez przeszkody (w tym ściany) i docierać do każdego miejsca w pewnym obszarze.

### Potajemne podglądanie danych przesyłanych przez sieć

Osoba trzecia ze złymi zamiarami może specjalnie monitorować fale radiowe i uzyskać nieupoważniony dostęp do następujących danych przesyłanych przez sieć bezprzewodową.

- Dane osobowe, w tym nazwy użytkowników, hasła i numery kart kredytowych
- Treść wiadomości e-mail

### Nieautoryzowany dostęp

Osoba trzecia ze złymi zamiarami może uzyskać nieautoryzowany dostęp do sieci osobistych lub firmowych w celu przeprowadzenia następujących nieupoważnionych działań.

- Pobranie danych osobowych i poufnych (przeciek informacji)

- Prowadzenie korespondencji, podszywając się pod konkretną osobę, i rozpowszechnianie nieautoryzowanych informacji (podszywanie się)
- Modyfikowanie i ponowne transmitowanie przechwyconych danych (fałszowanie)
- Przesyłanie wirusów komputerowych i niszczenie danych i systemów (niszczenie)

Karty sieci bezprzewodowych i bezprzewodowe punkty dostępu są wyposażone we wbudowane mechanizmy zabezpieczeń umożliwiające redukcję możliwości wystąpienia tych problemów przez konfigurację ustawień zabezpieczeń urządzeń sieci bezprzewodowych.

Konfiguracja ustawień zabezpieczeń jest obowiązkiem klientów, dlatego powinni oni być w pełni świadomi problemów, które mogą wystąpić, jeżeli produkt będzie używany bez uprzedniego skonfigurowania ustawień zabezpieczeń.

## **Ograniczone użycie tego produktu (jeżeli urządzenie jest wyposażone w odpowiedni moduł)**

- Fale radiowe wysyłane przez ten produkt mogą zakłócać działanie sprzętu medycznego. W przypadku użytkowania produktu w zakładzie medycznym lub w pobliżu przyrządów medycznych należy używać tego produktu zgodnie z instrukcjami i środkami ostrożności udostępnionymi przez administratora tego zakładu lub przedstawionych w instrukcjach obsługi przyrządów medycznych.
- Fale radiowe wysyłane z tego produktu mogą zakłócać działanie automatycznego sprzętu sterującego, np. drzwi automatycznych i instalacji alarmów pożarowych. W przypadku używania tego produktu w pobliżu automatycznego sprzętu sterującego należy stosować się do instrukcji i środków ostrożności przedstawionych w instrukcjach obsługi przyrządów automatycznych.
- Jeżeli produkt będzie używany w urządzeniach powiązanych bezpośrednio z serwisem, np. samolotów, pociągów, statków i pojazdów, do zastosowań wymagających wysokiej niezawodności i bezpieczeństwa, a także w urządzeniach wymagających wysokiej dokładności, w tym urządzeniach przeznaczonych do zapobiegania katastrofom i przestępstwom, oraz urządzeniach do celów bezpieczeństwa, należy zastosować ten produkt dopiero po ocenie bezpieczeństwa całego systemu z uwzględnieniem odporności na uszkodzenia i nadmiarowości w celu zapewnienia niezawodności i bezpieczeństwa utrzymania całego systemu. Tego produktu nie można używać do zastosowań wymagających wysokiej niezawodności i poziomu bezpieczeństwa, w tym w przyrządach lotniczych, sprzęcie do trunkingu, sprzęcie sterującym elektrowniami atomowymi i sprzęcie medycznym. Decyzję w sprawie użycia tego produktu w tych zastosowaniach należy dokładnie rozważyć.

## Informacje prawne

Kopiowanie lub inne formy powielania niniejszego podręcznika lub jego części bez uzyskania pisemnej zgody firmy KYOCERA Document Solutions Inc. jest zabronione.

### Kwestia nazw handlowych

- PRESCRIBE jest zarejestrowanym znakiem towarowym firmy Kyocera Corporation.
- KPDL jest znakiem towarowym firmy Kyocera Corporation.
- TASKalfa jest zarejestrowanym znakiem towarowym lub znakiem towarowym firmy KYOCERA Document Solutions Inc.
- Microsoft, Windows, Windows Vista, Windows Server, Internet Explorer, Excel i PowerPoint są zarejestrowanymi znakami towarowymi lub znakami towarowymi firmy Microsoft Corporation w Stanach Zjednoczonych i/lub innych krajach.
- PCL jest znakiem towarowym firmy Hewlett-Packard Company.
- Adobe Acrobat, Adobe Reader i PostScript są znakami towarowymi firmy Adobe Systems, Incorporated.
- Ethernet jest zarejestrowanym znakiem towarowym firmy Xerox Corporation.
- IBM i IBM PC/AT są znakami towarowymi firmy International Business Machines Corporation.
- AppleTalk, Bonjour, Macintosh i Mac OS są znakami towarowymi firmy Apple Inc. zarejestrowanymi w Stanach Zjednoczonych i innych krajach.
- Wszystkie czcionki języków europejskich zainstalowane w tym urządzeniu są używane na mocy porozumienia licencyjnego z firmą Monotype Imaging Inc.
- Helvetica, Palatino i Times są zarejestrowanymi znakami towarowymi firmy Linotype GmbH.
- ITC Avant Garde Gothic, ITC Bookman, ITC ZapfChancery i ITC ZapfDingbats są zarejestrowanymi znakami towarowymi firmy International Typeface Corporation.
- ThinPrint jest znakiem towarowym firmy Cortado AG w Niemczech i innych krajach.
- W tym urządzeniu zainstalowano czcionki UFST™ MicroType® firmy Monotype Imaging Inc.
- To urządzenie jest wyposażone w oprogramowanie zawierające moduły firmy Independent JPEG Group.
- iPad, iPhone oraz iPod touch są znakami towarowymi firmy Apple Inc., zastrzeżonymi w USA i innych krajach.
- Nazwa AirPrint oraz logo AirPrint są znakami towarowymi firmy Apple Inc.
- iOS jest znakiem towarowym i zarejestrowanym znakiem towarowym firmy Cisco w Stanach Zjednoczonych i w innych krajach i jest używany na licencji Apple Inc.
- Google i Google Cloud Print™ są znakami towarowymi lub zarejestrowanymi znakami towarowymi Google, Inc.
- Mopria™ jest zarejestrowanym znakiem towarowym firmy Mopria™ Alliance.
- Wi-Fi i Wi-Fi Direct są znakami towarowymi i/lub zarejestrowanymi znakami towarowymi firmy Wi-Fi Alliance.
- Obsługiwane przez program ABBYY FineReader  
ABBYY i FineReader są znakami towarowymi firmy ABBYY Software Ltd.

Wszystkie inne marki i nazwy produktów są zarejestrowanymi znakami towarowymi lub znakami towarowymi odpowiednich firm, będących ich właścicielami. W tym podręczniku obsługi oznaczenia ™ i ® nie są używane.

## GPL/LGPL

Oprogramowanie układowe tego urządzenia zawiera programy napisane na licencji GPL (<http://www.gnu.org/licenses/gpl.html>) lub LGPL (<http://www.gnu.org/licenses/lgpl.html>). Istnieje możliwość pobrania kodu źródłowego tego oprogramowania, a użytkownik ma prawo go kopiować, redystrybuować i modyfikować na warunkach licencji GPL/LGPL. Więcej informacji o dostępności kodu źródłowego znajduje się na stronie <http://www.kyoceradocumentsolutions.com/gpl/>.

## OpenSSL License

Copyright (c) 1998-2006 The OpenSSL Project. All rights reserved.

Redistribution and use in source and binary forms, with or without modification, are permitted provided that the following conditions are met:

1. Redistributions of source code must retain the above copyright notice, this list of conditions and the following disclaimer.
2. Redistributions in binary form must reproduce the above copyright notice, this list of conditions and the following disclaimer in the documentation and/or other materials provided with the distribution.
3. All advertising materials mentioning features or use of this software must display the following acknowledgment: "This product includes software developed by the OpenSSL Project for use in the OpenSSL Toolkit. (<http://www.openssl.org/>)"
4. The names "OpenSSL Toolkit" and "OpenSSL Project" must not be used to endorse or promote products derived from this software without prior written permission. For written permission, please contact [openssl-core@openssl.org](mailto:openssl-core@openssl.org).
5. Products derived from this software may not be called "OpenSSL" nor may "OpenSSL" appear in their names without prior written permission of the OpenSSL Project.
6. Redistributions of any form whatsoever must retain the following acknowledgment: "This product includes software developed by the OpenSSL Project for use in the OpenSSL Toolkit (<http://www.openssl.org/>)"

THIS SOFTWARE IS PROVIDED BY THE OpenSSL PROJECT "AS IS" AND ANY EXPRESSED OR IMPLIED WARRANTIES, INCLUDING, BUT NOT LIMITED TO, THE IMPLIED WARRANTIES OF MERCHANTABILITY AND FITNESS FOR A PARTICULAR PURPOSE ARE DISCLAIMED. IN NO EVENT SHALL THE OpenSSL PROJECT OR ITS CONTRIBUTORS BE LIABLE FOR ANY DIRECT, INDIRECT, INCIDENTAL, SPECIAL, EXEMPLARY, OR CONSEQUENTIAL DAMAGES (INCLUDING, BUT NOT LIMITED TO, PROCUREMENT OF SUBSTITUTE GOODS OR SERVICES; LOSS OF USE, DATA, OR PROFITS; OR BUSINESS INTERRUPTION) HOWEVER CAUSED AND ON ANY THEORY OF LIABILITY, WHETHER IN CONTRACT, STRICT LIABILITY, OR TORT (INCLUDING NEGLIGENCE OR OTHERWISE) ARISING IN ANY WAY OUT OF THE USE OF THIS SOFTWARE, EVEN IF ADVISED OF THE POSSIBILITY OF SUCH DAMAGE.

## Original SSLeay License

Copyright (C) 1995-1998 Eric Young ([ey@cryptsoft.com](mailto:ey@cryptsoft.com)) All rights reserved.

This package is an SSL implementation written by Eric Young ([ey@cryptsoft.com](mailto:ey@cryptsoft.com)). The implementation was written so as to conform with Netscapes SSL.

This library is free for commercial and non-commercial use as long as the following conditions are adhered to. The following conditions apply to all code found in this distribution, be it the RC4, RSA, lhash, DES, etc., code; not just the SSL code. The SSL documentation included with this distribution is covered by the same copyright terms except that the holder is Tim Hudson ([tjh@cryptsoft.com](mailto:tjh@cryptsoft.com)).

Copyright remains Eric Young's, and as such any Copyright notices in the code are not to be removed.

If this package is used in a product, Eric Young should be given attribution as the author of the parts of the library used.

This can be in the form of a textual message at program startup or in documentation (online or textual) provided with the package.

Redistribution and use in source and binary forms, with or without modification, are permitted provided that the following conditions are met:

1. Redistributions of source code must retain the copyright notice, this list of conditions and the following disclaimer.
2. Redistributions in binary form must reproduce the above copyright notice, this list of conditions and the following disclaimer in the documentation and/or other materials provided with the distribution.
3. All advertising materials mentioning features or use of this software must display the following acknowledgement:  
"This product includes cryptographic software written by Eric Young (eay@cryptsoft.com)"  
The word 'cryptographic' can be left out if the routines from the library being used are not cryptographic related :-).
4. If you include any Windows specific code (or a derivative thereof) from the apps directory (application code) you must include an acknowledgement: "This product includes software written by Tim Hudson (tjh@cryptsoft.com)"

THIS SOFTWARE IS PROVIDED BY ERIC YOUNG "AS IS" AND ANY EXPRESS OR IMPLIED WARRANTIES, INCLUDING, BUT NOT LIMITED TO, THE IMPLIED WARRANTIES OF MERCHANTABILITY AND FITNESS FOR A PARTICULAR PURPOSE ARE DISCLAIMED. IN NO EVENT SHALL THE AUTHOR OR CONTRIBUTORS BE LIABLE FOR ANY DIRECT, INDIRECT, INCIDENTAL, SPECIAL, EXEMPLARY, OR CONSEQUENTIAL DAMAGES (INCLUDING, BUT NOT LIMITED TO, PROCUREMENT OF SUBSTITUTE GOODS OR SERVICES; LOSS OF USE, DATA, OR PROFITS; OR BUSINESS INTERRUPTION) HOWEVER CAUSED AND ON ANY THEORY OF LIABILITY, WHETHER IN CONTRACT, STRICT LIABILITY, OR TORT (INCLUDING NEGLIGENCE OR OTHERWISE) ARISING IN ANY WAY OUT OF THE USE OF THIS SOFTWARE, EVEN IF ADVISED OF THE POSSIBILITY OF SUCH DAMAGE.

The licence and distribution terms for any publically available version or derivative of this code cannot be changed. i.e. this code cannot simply be copied and put under another distribution licence [including the GNU Public Licence.]

### Monotype Imaging License Agreement

- 1 *Software* shall mean the digitally encoded, machine readable, scalable outline data as encoded in a special format as well as the UFST Software.
- 2 You agree to accept a non-exclusive license to use the Software to reproduce and display weights, styles and versions of letters, numerals, characters and symbols (*Typefaces*) solely for your own customary business or personal purposes at the address stated on the registration card you return to Monotype Imaging. Under the terms of this License Agreement, you have the right to use the Fonts on up to three printers. If you need to have access to the fonts on more than three printers, you need to acquire a multi-user license agreement which can be obtained from Monotype Imaging. Monotype Imaging retains all rights, title and interest to the Software and Typefaces and no rights are granted to you other than a License to use the Software on the terms expressly set forth in this Agreement.
- 3 To protect proprietary rights of Monotype Imaging, you agree to maintain the Software and other proprietary information concerning the Typefaces in strict confidence and to establish reasonable procedures regulating access to and use of the Software and Typefaces.
- 4 You agree not to duplicate or copy the Software or Typefaces, except that you may make one backup copy. You agree that any such copy shall contain the same proprietary notices as those appearing on the original.
- 5 This License shall continue until the last use of the Software and Typefaces, unless sooner terminated. This License may be terminated by Monotype Imaging if you fail to comply with the terms of this License and such failure is not remedied within thirty (30) days after notice from Monotype Imaging. When this License expires or is terminated, you shall either return to Monotype Imaging or destroy all copies of the Software and Typefaces and documentation as requested.
- 6 You agree that you will not modify, alter, disassemble, decrypt, reverse engineer or decompile the Software.
- 7 Monotype Imaging warrants that for ninety (90) days after delivery, the Software will perform in accordance with Monotype Imaging-published specifications, and the diskette will be free from defects in material and workmanship. Monotype Imaging does not warrant that the Software is free from all bugs, errors and omissions.  
  
The parties agree that all other warranties, expressed or implied, including warranties of fitness for a particular purpose and merchantability, are excluded.
- 8 Your exclusive remedy and the sole liability of Monotype Imaging in connection with the Software and Typefaces is repair or replacement of defective parts, upon their return to Monotype Imaging.  
  
In no event will Monotype Imaging be liable for lost profits, lost data, or any other incidental or consequential damages, or any damages caused by abuse or misapplication of the Software and Typefaces.
- 9 Massachusetts U.S.A. law governs this Agreement.

- 10 You shall not sublicense, sell, lease, or otherwise transfer the Software and/or Typefaces without the prior written consent of Monotype Imaging.
- 11 Use, duplication or disclosure by the Government is subject to restrictions as set forth in the Rights in Technical Data and Computer Software clause at FAR 252-227-7013, subdivision (b)(3)(ii) or subparagraph (c)(1)(ii), as appropriate. Further use, duplication or disclosure is subject to restrictions applicable to restricted rights software as set forth in FAR 52.227-19 (c)(2).
- 12 You acknowledge that you have read this Agreement, understand it, and agree to be bound by its terms and conditions. Neither party shall be bound by any statement or representation not contained in this Agreement. No change in this Agreement is effective unless written and signed by properly authorized representatives of each party. By opening this diskette package, you agree to accept the terms and conditions of this Agreement.

### **Knopflerfish License**

This product includes software developed by the Knopflerfish Project.

<http://www.knopflerfish.org>

Copyright 2003-2010 The Knopflerfish Project. All rights reserved.

Redistribution and use in source and binary forms, with or without modification, are permitted provided that the following conditions are met:

- Redistributions of source code must retain the above copyright notice, this list of conditions and the following disclaimer.
- Redistributions in binary form must reproduce the above copyright notice, this list of conditions and the following disclaimer in the documentation and/or other materials provided with the distribution.
- Neither the name of the KNOPFLERFISH project nor the names of its contributors may be used to endorse or promote products derived from this software without specific prior written permission.

THIS SOFTWARE IS PROVIDED BY THE COPYRIGHT HOLDERS AND CONTRIBUTORS "AS IS" AND ANY EXPRESS OR IMPLIED WARRANTIES, INCLUDING, BUT NOT LIMITED TO, THE IMPLIED WARRANTIES OF MERCHANTABILITY AND FITNESS FOR A PARTICULAR PURPOSE ARE DISCLAIMED. IN NO EVENT SHALL THE COPYRIGHT OWNER OR CONTRIBUTORS BE LIABLE FOR ANY DIRECT, INDIRECT, INCIDENTAL, SPECIAL, EXEMPLARY, OR CONSEQUENTIAL DAMAGES (INCLUDING, BUT NOT LIMITED TO, PROCUREMENT OF SUBSTITUTE GOODS OR SERVICES; LOSS OF USE, DATA, OR PROFITS; OR BUSINESS INTERRUPTION) HOWEVER CAUSED AND ON ANY THEORY OF LIABILITY, WHETHER IN CONTRACT, STRICT LIABILITY, OR TORT (INCLUDING NEGLIGENCE OR OTHERWISE) ARISING IN ANY WAY OUT OF THE USE OF THIS SOFTWARE, EVEN IF ADVISED OF THE POSSIBILITY OF SUCH DAMAGE.

### **Apache License (Version 2.0)**

Apache License  
Version 2.0, January 2004  
<http://www.apache.org/licenses/>

#### **TERMS AND CONDITIONS FOR USE, REPRODUCTION, AND DISTRIBUTION**

##### **1. Definitions.**

"License" shall mean the terms and conditions for use, reproduction, and distribution as defined by Sections 1 through 9 of this document.

"Licensor" shall mean the copyright owner or entity authorized by the copyright owner that is granting the License.

"Legal Entity" shall mean the union of the acting entity and all other entities that control, are controlled by, or are under common control with that entity. For the purposes of this definition, "control" means (i) the power, direct or indirect, to cause the direction or management of such entity, whether by contract or otherwise, or (ii) ownership of fifty percent (50%) or more of the outstanding shares, or (iii) beneficial ownership of such entity.

"You" (or "Your") shall mean an individual or Legal Entity exercising permissions granted by this License.

"Source" form shall mean the preferred form for making modifications, including but not limited to software source code, documentation source, and configuration files.

"Object" form shall mean any form resulting from mechanical transformation or translation of a Source form, including but not limited to compiled object code, generated documentation, and conversions to other media types.

"Work" shall mean the work of authorship, whether in Source or Object form, made available under the License, as indicated by a copyright notice that is included in or attached to the work (an example is provided in the Appendix below).

"Derivative Works" shall mean any work, whether in Source or Object form, that is based on (or derived from) the Work and for which the editorial revisions, annotations, elaborations, or other modifications represent, as a whole, an original work of authorship. For the purposes of this License, Derivative Works shall not include works that remain separable from, or merely link (or bind by name) to the interfaces of, the Work and Derivative Works thereof.

"Contribution" shall mean any work of authorship, including the original version of the Work and any modifications or additions to that Work or Derivative Works thereof, that is intentionally submitted to Licensor for inclusion in the Work by the copyright owner or by an individual or Legal Entity authorized to submit on behalf of the copyright owner. For the purposes of this definition, "submitted" means any form of electronic, verbal, or written communication sent to the Licensor or its representatives, including but not limited to communication on electronic mailing lists, source code control systems, and issue tracking systems that are managed by, or on behalf of, the Licensor for the purpose of discussing and improving the Work, but excluding communication that is conspicuously marked or otherwise designated in writing by the copyright owner as "Not a Contribution."

"Contributor" shall mean Licensor and any individual or Legal Entity on behalf of whom a Contribution has been received by Licensor and subsequently incorporated within the Work.

2. Grant of Copyright License. Subject to the terms and conditions of this License, each Contributor hereby grants to You a perpetual, worldwide, non-exclusive, no-charge, royalty-free, irrevocable copyright license to reproduce, prepare Derivative Works of, publicly display, publicly perform, sublicense, and distribute the Work and such Derivative Works in Source or Object form.
3. Grant of Patent License. Subject to the terms and conditions of this License, each Contributor hereby grants to You a perpetual, worldwide, non-exclusive, no-charge, royalty-free, irrevocable (except as stated in this section) patent license to make, have made, use, offer to sell, sell, import, and otherwise transfer the Work, where such license applies only to those patent claims licensable by such Contributor that are necessarily infringed by their Contribution(s) alone or by combination of their Contribution(s) with the Work to which such Contribution(s) was submitted. If You institute patent litigation against any entity (including a cross-claim or counterclaim in a lawsuit) alleging that the Work or a Contribution incorporated within the Work constitutes direct or contributory patent infringement, then any patent licenses granted to You under this License for that Work shall terminate as of the date such litigation is filed.
4. Redistribution. You may reproduce and distribute copies of the Work or Derivative Works thereof in any medium, with or without modifications, and in Source or Object form, provided that You meet the following conditions:
  - (a) You must give any other recipients of the Work or Derivative Works a copy of this License; and
  - (b) You must cause any modified files to carry prominent notices stating that You changed the files; and
  - (c) You must retain, in the Source form of any Derivative Works that You distribute, all copyright, patent, trademark, and attribution notices from the Source form of the Work, excluding those notices that do not pertain to any part of the Derivative Works; and
  - (d) If the Work includes a "NOTICE" text file as part of its distribution, then any Derivative Works that You distribute must include a readable copy of the attribution notices contained within such NOTICE file, excluding those notices that do not pertain to any part of the Derivative Works, in at least one of the following places: within a NOTICE text file distributed as part of the Derivative Works; within the Source form or documentation, if provided along with the Derivative Works; or, within a display generated by the Derivative Works, if and wherever such third-party notices normally appear. The contents of the NOTICE file are for informational purposes only and do not modify the License. You may add Your own attribution notices within Derivative Works that You distribute, alongside or as an addendum to the NOTICE text from the Work, provided that such additional attribution notices cannot be construed as modifying the License.

You may add Your own copyright statement to Your modifications and may provide additional or different license terms and conditions for use, reproduction, or distribution of Your modifications, or for any such Derivative Works as a whole, provided Your use, reproduction, and distribution of the Work otherwise complies with the conditions stated in this License.



5. Submission of Contributions. Unless You explicitly state otherwise, any Contribution intentionally submitted for inclusion in the Work by You to the Licensor shall be under the terms and conditions of this License, without any additional terms or conditions. Notwithstanding the above, nothing herein shall supersede or modify the terms of any separate license agreement you may have executed with Licensor regarding such Contributions.
6. Trademarks. This License does not grant permission to use the trade names, trademarks, service marks, or product names of the Licensor, except as required for reasonable and customary use in describing the origin of the Work and reproducing the content of the NOTICE file.
7. Disclaimer of Warranty. Unless required by applicable law or agreed to in writing, Licensor provides the Work (and each Contributor provides its Contributions) on an "AS IS" BASIS, WITHOUT WARRANTIES OR CONDITIONS OF ANY KIND, either express or implied, including, without limitation, any warranties or conditions of TITLE, NON-INFRINGEMENT, MERCHANTABILITY, or FITNESS FOR A PARTICULAR PURPOSE. You are solely responsible for determining the appropriateness of using or redistributing the Work and assume any risks associated with Your exercise of permissions under this License.
8. Limitation of Liability. In no event and under no legal theory, whether in tort (including negligence), contract, or otherwise, unless required by applicable law (such as deliberate and grossly negligent acts) or agreed to in writing, shall any Contributor be liable to You for damages, including any direct, indirect, special, incidental, or consequential damages of any character arising as a result of this License or out of the use or inability to use the Work (including but not limited to damages for loss of goodwill, work stoppage, computer failure or malfunction, or any and all other commercial damages or losses), even if such Contributor has been advised of the possibility of such damages.
9. Accepting Warranty or Additional Liability. While redistributing the Work or Derivative Works thereof, You may choose to offer, and charge a fee for, acceptance of support, warranty, indemnity, or other liability obligations and/or rights consistent with this License. However, in accepting such obligations, You may act only on Your own behalf and on Your sole responsibility, not on behalf of any other Contributor, and only if You agree to indemnify, defend, and hold each Contributor harmless for any liability incurred by, or claims asserted against, such Contributor by reason of your accepting any such warranty or additional liability.

END OF TERMS AND CONDITIONS

APPENDIX: How to apply the Apache License to your work.

To apply the Apache License to your work, attach the following boilerplate notice, with the fields enclosed by brackets "[ ]" replaced with your own identifying information. (Don't include the brackets!) The text should be enclosed in the appropriate comment syntax for the file format. We also recommend that a file or class name and description of purpose be included on the same "printed page" as the copyright notice for easier identification within third-party archives.

Copyright [yyyy] [name of copyright owner]

Licensed under the Apache License, Version 2.0 (the "License"); you may not use this file except in compliance with the License. You may obtain a copy of the License at

<http://www.apache.org/licenses/LICENSE-2.0>

Unless required by applicable law or agreed to in writing, software distributed under the License is distributed on an "AS IS" BASIS, WITHOUT WARRANTIES OR CONDITIONS OF ANY KIND, either express or implied. See the License for the specific language governing permissions and limitations under the License.

## Funkcja sterowania oszczędnością energii

To urządzenie wyposażone jest w funkcję **uśpienia**, utrzymującą funkcje drukarki i faksu w stanie oczekiwania przy zredukowanym do minimum poborze mocy, gdy urządzenie nie jest używane przez określony czas.

### Tryb uśpienia

Urządzenie automatycznie przechodzi w tryb uśpienia po upływie 1 minuty od ostatniego użycia. Czas bezczynności, po upływie którego włączany jest tryb uśpienia, może zostać przedłużony.

➔ [Funkcja Uśpienie i Aut. uśp. \(strona 2-27\)](#)

## Funkcja automatycznego drukowania dwustronnego

Urządzenie jest standardowo wyposażone w funkcję drukowania dwustronnego. Na przykład, drukując dwa jednostronne oryginały na dwóch stronach jednego arkusza papieru, można zmniejszyć ilość zużytego papieru.

➔ [Dupleks \(strona 6-18\)](#)

Drukowanie w trybie druku dwustronnego zmniejsza zużycie papieru i przyczynia się do zachowania zasobów leśnych. Tryb druku dwustronnego zmniejsza również ilość papieru, jaką trzeba zakupić, a tym samym zmniejsza koszty. Zaleca się, aby urządzenia obsługujące druk dwustronny były domyślnie ustawione w tym trybie.

## Oszczędzanie zasobów — papier

Dla celów zachowania i zrównoważonego wykorzystywania zasobów leśnych zaleca się wykorzystywanie papieru makulaturowego lub świeżego, posiadającego certyfikaty inicjatyw na rzecz odpowiedzialnego gospodarowania środowiskiem naturalnym lub uznane oznakowania ekologiczne, które są zgodne z normą EN 12281:2002\* lub równoważną normą jakości.

Urządzenie to obsługuje również drukowanie na papierze 64 g/m<sup>2</sup>. Użycie takiego papieru, zawierającego mniej surowców, może prowadzić do dalszego zachowania zasobów leśnych.

\* : EN12281:2002 „Papier drukowy i biurowy — wymagania dotyczące papieru do kopiowania z zastosowaniem suchego toneru”

Przedstawiciel działu sprzedaży lub działu serwisu może udzielić informacji dotyczących zalecanych rodzajów papieru.

## Korzyści dla środowiska wynikające z „zarządzania energią”

W celu zmniejszenia zużycia energii w czasie bezczynności urządzenie to wyposażono w funkcję zarządzania energią, która automatycznie włącza tryb oszczędzania energii, gdy urządzenie pozostaje w stanie bezczynności przez określony czas.

Mimo że powrót urządzenia do trybu GOTOWY w trybie oszczędzania energii zajmuje nieco czasu, można w ten sposób uzyskać znaczne zmniejszenie zużycia energii. Zaleca się, aby urządzenie było używane przy czasie aktywacji trybu oszczędzania energii ustawionym na wartość domyślną.

## Program Energy Star (ENERGY STAR®)



Jako firma uczestnicząca w międzynarodowym programie Energy Star, zdecydowaliśmy, że urządzenie będzie zgodne ze standardami ustanowionymi w ramach międzynarodowego programu Energy Star.

ENERGY STAR® jest dobrowolnym programem dotyczącym wydajności energetycznej, mającym na celu rozwój i promowanie stosowania produktów o wysokiej wydajności energetycznej, tak aby zapobiegać globalnemu ociepleniu. Kupując produkty posiadające kwalifikację ENERGY STAR®, klienci mogą pomóc zmniejszyć emisję gazów cieplarnianych podczas użytkowania produktów oraz obniżyć koszty związane z energią.

# 2 Instalacja i konfiguracja urządzenia

W tym przedstawiono informacje dla administratorów tego urządzenia, takie jak nazwy części urządzenia, podłączanie kabli i instalację oprogramowania.

Nazwy części .....	2-2	Deinstalacja oprogramowania .....	2-38
Zewnętrzne elementy urządzenia .....	2-2	Instalowanie oprogramowania	
Złącza i wewnątrz urządzenia .....	2-4	na komputerze MAC .....	2-39
Urządzenie z dołączonym		Konfigurowanie sterownika TWAIN ..	2-41
wyposażeniem opcjonalnym .....	2-6	Konfiguracja sterownika WIA .....	2-43
Podłączanie urządzenia oraz		Sprawdzanie licznika .....	2-44
innych urządzeń .....	2-7	Command Center RX .....	2-45
Podłączanie kabli .....	2-8	Uzyskiwanie dostępu do narzędzia	
Podłączanie kabla sieciowego .....	2-8	Command Center RX .....	2-46
Podłączanie kabla USB .....	2-9	Zmiana ustawień zabezpieczeń .....	2-47
Podłączanie przewodu zasilania .....	2-9	Zmiana informacji o urządzeniu .....	2-49
Włączanie/wyłączanie .....	2-10		
Włączanie .....	2-10		
Wyłączanie .....	2-10		
Korzystanie z panelu operacyjnego .....	2-11		
Klawisze na panelu operacyjnym .....	2-11		
Regulacja kąta panelu			
operacyjnego .....	2-12		
Panel dotykowy .....	2-13		
Ekran Początek .....	2-13		
Ekran informacji o urządzeniu .....	2-17		
Klawisz funkcji .....	2-18		
Sposób wyświetlania			
nieдоступnych klawiszy .....	2-19		
Klawisz Enter i klawisz Quick			
No. Search .....	2-20		
Ekran pomocy .....	2-21		
Logowanie/wylogowanie .....	2-22		
Logowanie .....	2-22		
Wylogowanie .....	2-23		
Ustawienie domyślne urządzenia .....	2-24		
Ustawianie daty i godziny .....	2-24		
Konfiguracja sieci .....	2-25		
Konfigurowanie sieci przewodowej ...	2-25		
Funkcja oszczędzania energii .....	2-27		
Funkcja Uśpienie i Aut. uśp. .....	2-27		
Reg. wył. zasil. (modele			
przeznaczone na rynek europejski) ..	2-28		
Kreator szybkiej konfiguracji .....	2-29		
Instalacja oprogramowania .....	2-31		
Oprogramowanie na dysku DVD			
(Windows) .....	2-31		
Instalowanie oprogramowania			
w systemie Windows .....	2-32		

# Nazwy części

## Zewnętrzne elementy urządzenia

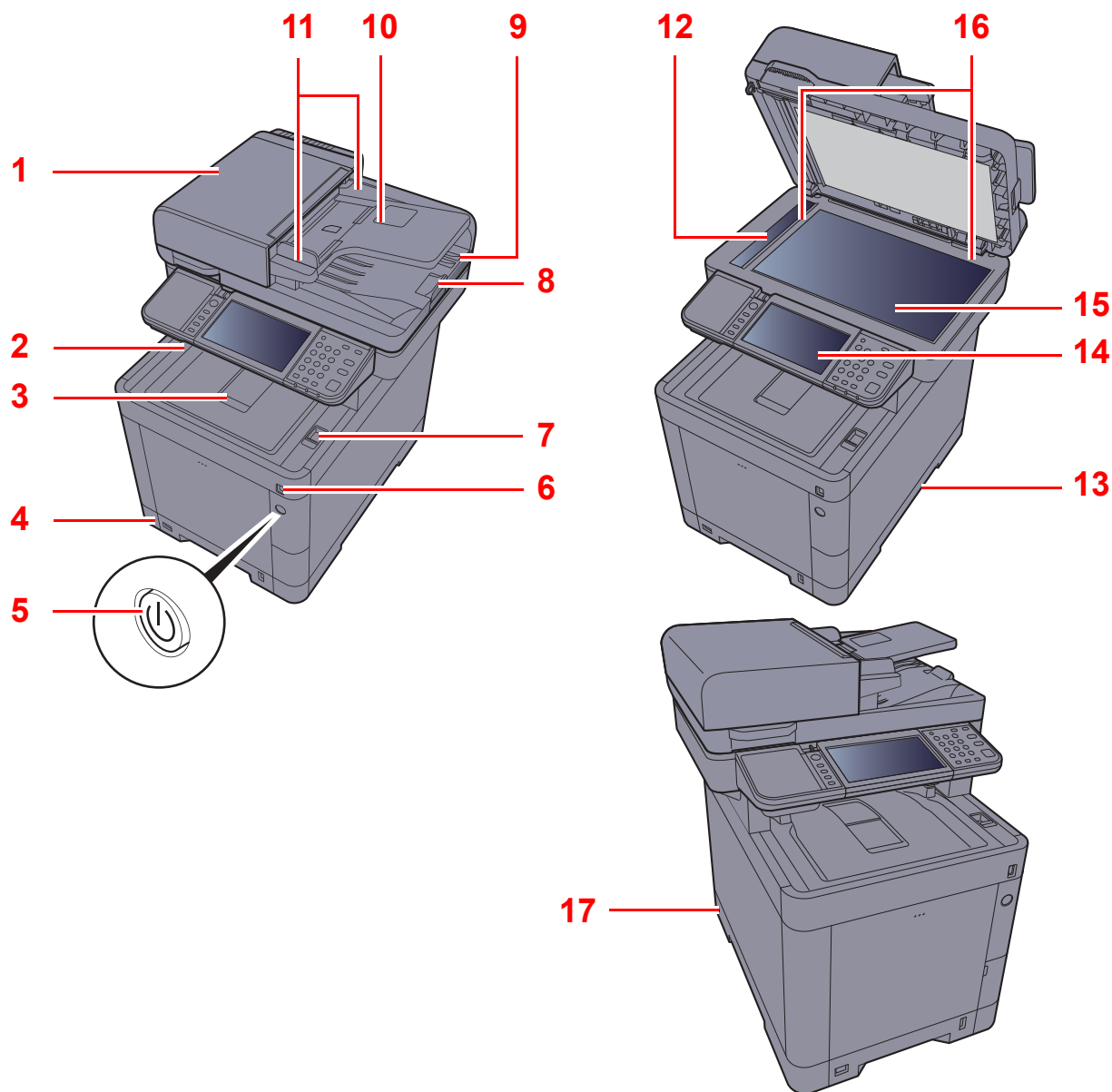

1 Procesor dokumentów

2 Taca wewnętrzna

3 Ogranicznik papieru

4 Kasetę 1

5 Wyłącznik zasilania

6 Gniazdo pamięci USB

7 Dźwignia otwierania skanera

8 Blokada oryginałów

9 Płyta wydawania oryginałów

10 Płyta oryginałów

11 Prowadnica szerokości oryginałów

12 Wąska szyba skanera

13 Uchwyty

14 Panel operacyjny

15 Płyta dociskowa

16 Płyty wskaźnika rozmiaru oryginału

17 Gniazdo zabezpieczenia przed kradzieżą

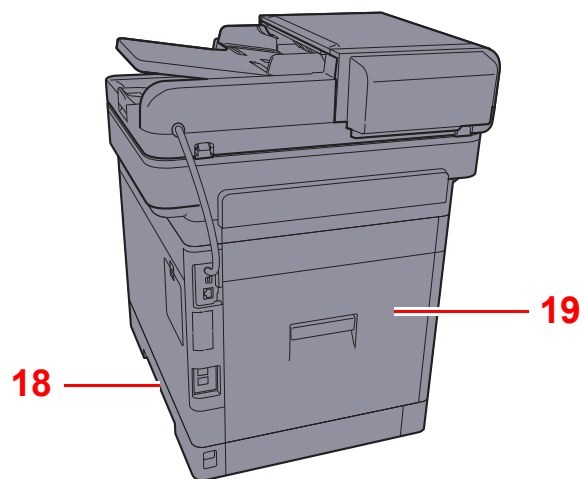

18 Uchwyty

19 Tylna pokrywa 1

## Złącza i wnętrze urządzenia

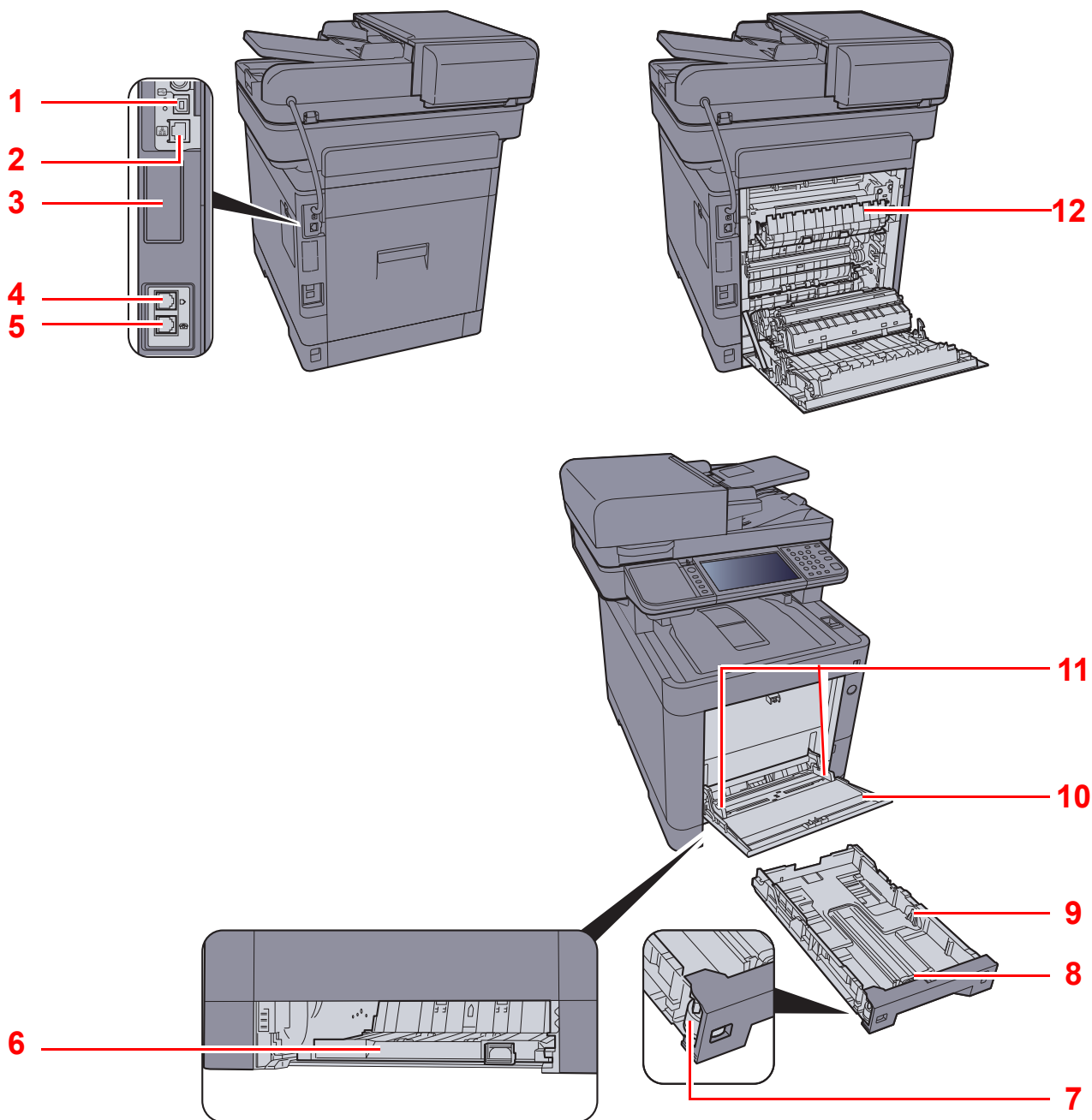

1 Złącze interfejsu USB

2 Złącze interfejsu sieciowego

3 Interfejs urządzeń opcjonalnych

4 Złącze LINE

5 Złącze TEL

6 Osłona podajnika

7 Pokrętko rozmiaru

8 Prowadnica długości papieru

9 Prowadnice szerokości papieru

10 Taca uniwersalna

11 Prowadnice szerokości papieru

12 Pokrywa utwalacza

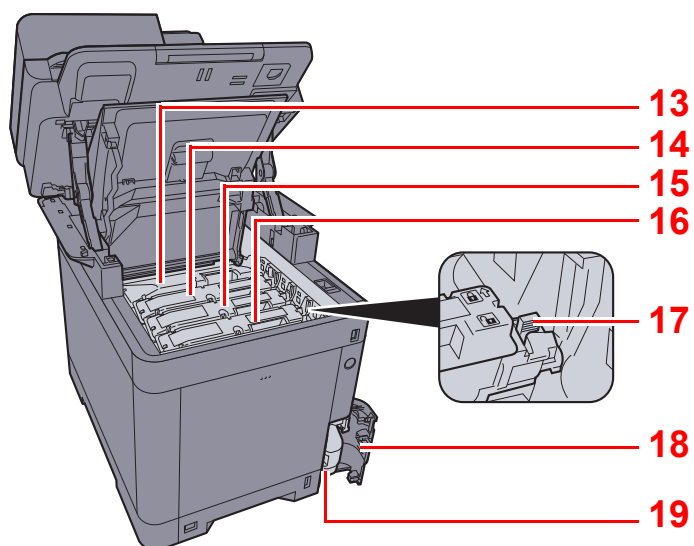

13 Pojemnik z tonerem (Black)

14 Pojemnik z tonerem (Magenta)

15 Pojemnik z tonerem (Cyan)

16 Pojemnik z tonerem (Yellow)

17 Dźwignia blokady pojemnika z tonerem

18 Pokrywa pojemnika na zużyty toner

19 Pojemnik na zużyty toner



## Urządzenie z dołączonym wyposażeniem opcjonalnym

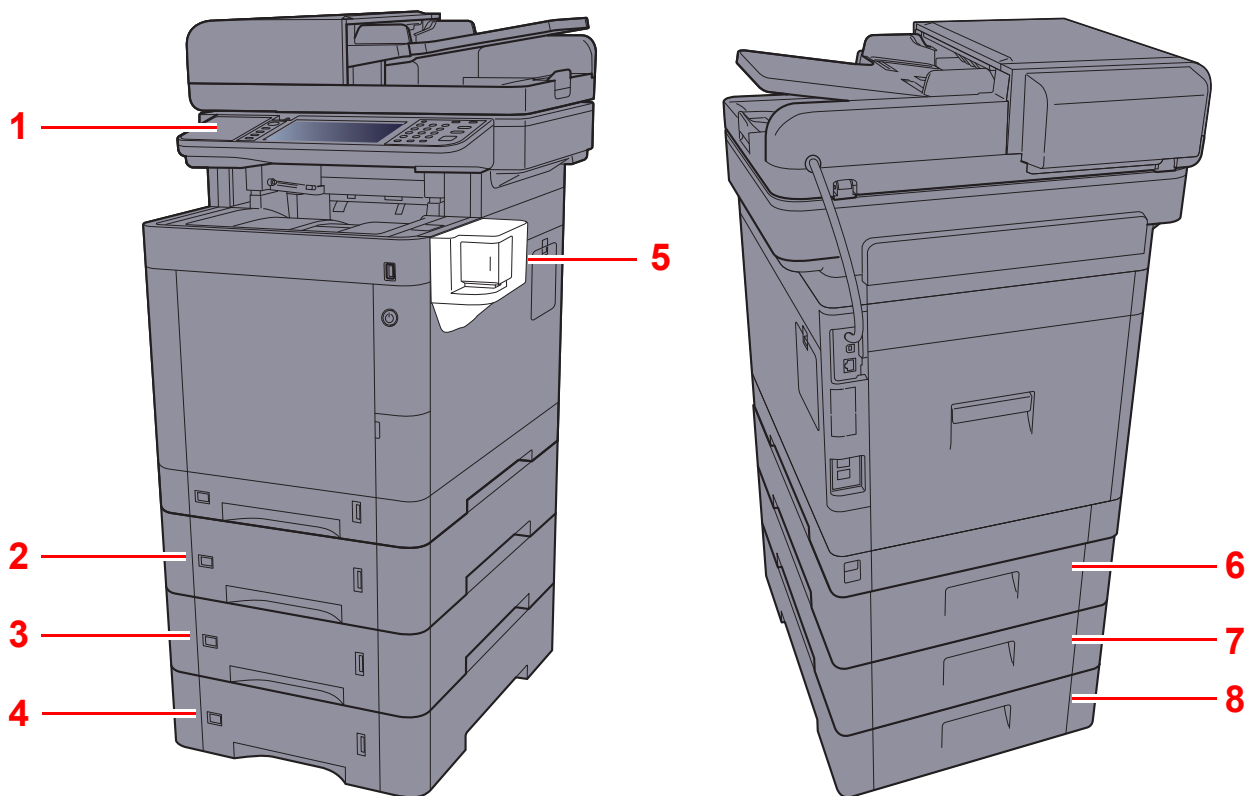

- 1 Czytnik kart
- 2 Kasetą 2
- 3 Kasetą 3
- 4 Kasetą 4
- 5 Zszywanie ręczne

- 6 Tylna pokrywa 2
- 7 Tylna pokrywa 3
- 8 Tylna pokrywa 4

➔ [Urządzenia opcjonalne \(strona 8-2\)](#)

# Podłączanie urządzenia oraz innych urządzeń

Należy przygotować przewody dostosowane do środowiska pracy urządzenia oraz jego przeznaczenia.

## Podłączanie urządzenia do komputera za pomocą kabla USB

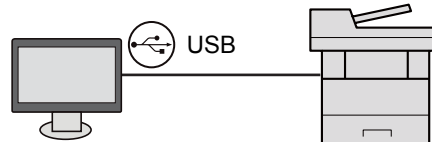

## Podłączanie urządzenia do komputera lub tabletu za pośrednictwem kabla sieciowego, sieci Wi-Fi lub funkcji Wi-Fi Direct

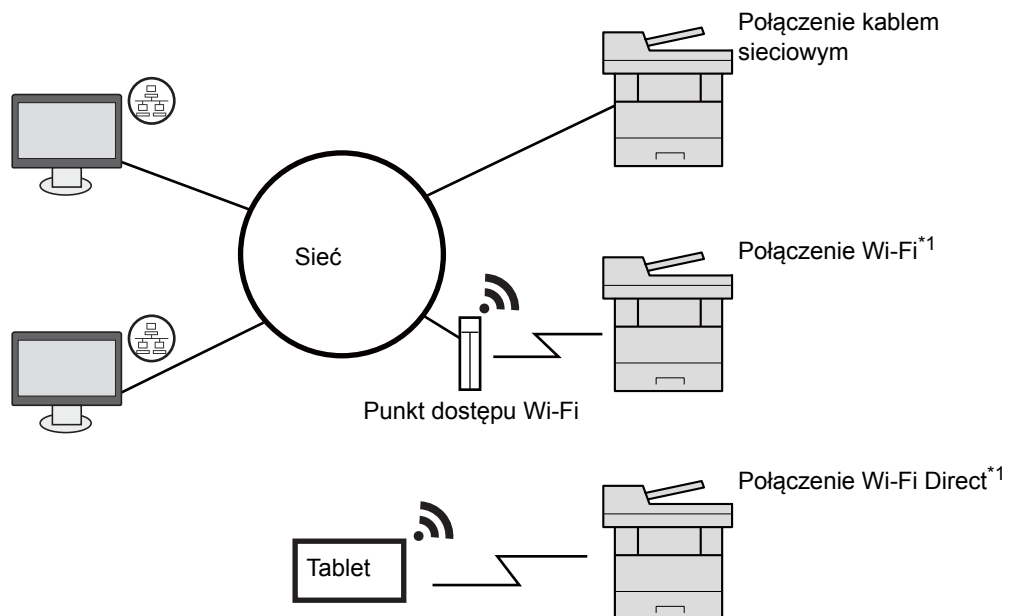

\*1 Tylko modele wyposażone w moduł Wi-Fi.



### NOTATKA

W przypadku korzystania z bezprzewodowej sieci lokalnej zapoznaj się z następującym rozdziałem.

➔ Patrz *Podręcznik obsługi – w języku angielskim*.

### Kable do wykorzystania

Warunki połączenia	Funkcja	Wymagane kable
Podłącz kabel sieciowy do urządzenia.	Drukarka/Skaner/Faks sieciowy	Kabel sieci LAN (10BASE-T, 100BASE-TX, 1000BASE-T)
Podłącz kabel USB do urządzenia.	Drukarka/Skaner (TWAIN/WIA)	Kabel zgodny z USB 2.0 (Hi-Speed USB, elastyczny, maks. 5,0 m, ekranowany)



### WAŻNE

Użycie kabla innego niż zgodnego z USB 2.0 może spowodować usterkę.

# Podłączanie kabli

## Podłączanie kabla sieciowego

✓ **WAŻNE**

Jeżeli zasilanie jest włączone, należy wyłączyć wyłącznik zasilania.

➔ [Wyłączanie \(strona 2-10\)](#)

### 1 Podłącz kabel do urządzenia.

- 1 Podłącz kabel sieciowy do złącza interfejsu sieciowego urządzenia.

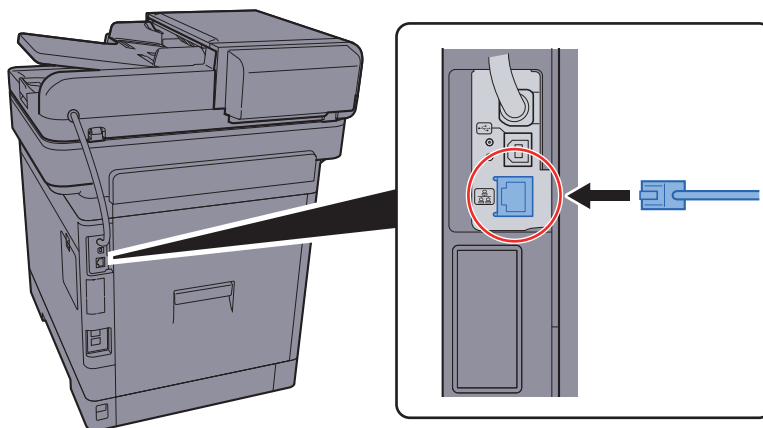

- 2 Drugi koniec kabla podłącz do koncentratora.

### 2 Włącz urządzenie i skonfiguruj sieć.

➔ [Konfiguracja sieci \(strona 2-25\)](#)

## Podłączanie kabla USB

✓ **WAŻNE**

Jeżeli zasilanie jest włączone, należy wyłączyć wyłącznik zasilania.

➔ [Wyłączanie \(strona 2-10\)](#)

### 1 Podłącz kabel do urządzenia.

- 1 Podłącz kabel USB do złącza interfejsu USB znajdującego się po lewej stronie obudowy urządzenia.

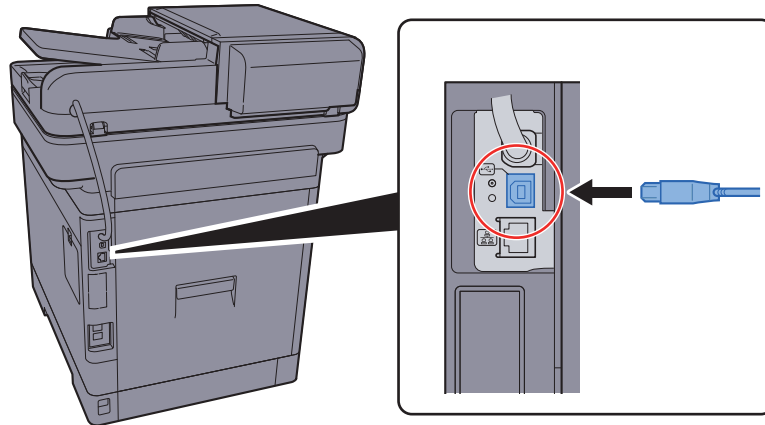

- 2 Drugi koniec kabla podłącz do komputera PC.

### 2 Włącz zasilanie urządzenia.

## Podłączanie przewodu zasilania

### 1 Podłącz kabel do urządzenia.

Podłącz jeden koniec kabla zasilania do urządzenia, a drugi do źródła zasilania.

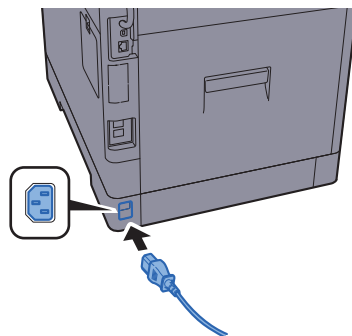

✓ **WAŻNE**

Podłączając, korzystaj wyłącznie z kabla dołączonego do urządzenia.

# Włączanie/wyłączanie

## Włączanie

### 1 Włącz wyłącznik zasilania.

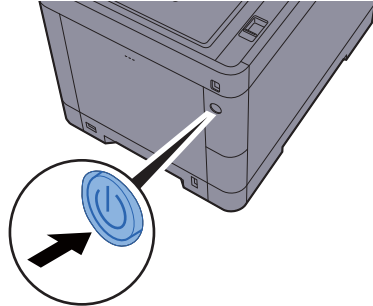

#### ✓ WAŻNE

Po wyłączeniu wyłącznika zasilania nie należy natychmiast ponownie włączać zasilania. Przed włączeniem wyłącznika należy odczekać co najmniej 5 sekund.

## Wyłączanie

### 1 Wyłącz wyłącznik zasilania.

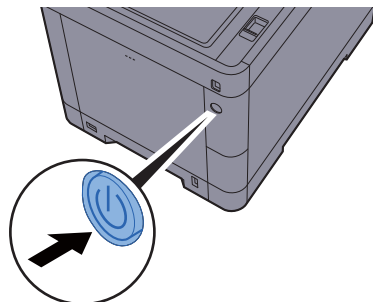

Zostanie wyświetlony komunikat potwierdzający wyłączenie zasilacza.

➔ Patrz *Podręcznik obsługi* – w języku angielskim.

Wyłączenie zasilania może potrwać około trzy minuty.



### PRZESTROGA



Jeżeli urządzenie ma zostać pozostawione na dłuższy czas beczynnie (np. na noc), należy wyłączyć je za pomocą głównego wyłącznika zasilania. Jeżeli urządzenie ma być nieużywane przez dłuższy okres (np. podczas wakacji), należy wyjąć wtyczkę z gniazdka w celu zapewnienia bezpieczeństwa.

#### ✓ WAŻNE

- W przypadku korzystania z produktu wyposażonego w funkcję faksu należy pamiętać, że wyłączenie za pomocą głównego wyłącznika zasilania powoduje brak możliwości wysyłania i odbierania faksów.
- Wyjmij papier z kaset i zamknij go szczelnie w opakowaniu w celu ochrony przed wilgocią.

# Korzystanie z panelu operacyjnego

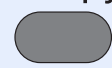
## Klawisze na panelu operacyjnym

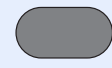
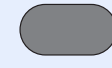
<b>Home</b> 	Wyświetla ekran Początek.	<b>Copy</b> 	<b>Klawisz funkcji:</b> Te klawisze umożliwiają rejestrowanie różnych funkcji i aplikacji, w tym kopiowania i skanowania. ➔ Patrz <i>Podręcznik obsługi – w języku angielskim.</i>
<b>Status/ Job Cancel</b> 	Wyświetla ekran Status/anulowanie zadania.	<b>Send</b>  <b>FAX</b> 	













Panel dotykowy.  
Wyświetla przyciski do konfigurowania ustawień urządzenia.

Miga w trakcie drukowania lub wysyłania/odbierania.

Miga, gdy urządzenie korzysta z pamięci własnej, pamięci faksu lub pamięci USB (element ogólnego przeznaczenia).

Świeci lub miga w momencie wystąpienia błędu oraz zatrzymania wykonywanej pracy.

<b>System Menu / Counter</b> 	Wyświetla ekran Menu systemowe/licznik.	<b>Authentication / Logout</b> 	Przełącza użytkownika (z uwierzytelnianiem) i kończy operację bieżącego użytkownika (z wylogowaniem).	<b>Energy Saver</b> 	Przełącza urządzenie w stan uśpienia. Włącza urządzenie ze stanu uśpienia.
	Klawisze numeryczne. Służą do wprowadzania liczb i symboli.	<b>Clear</b> 	Usuwa wprowadzone liczby i znaki.	<b>Reset</b> 	Przywraca ustawienia do wartości domyślnych.
		<b>Quick No. Search</b> 	Określa zarejestrowane informacje, takie jak numery adresów i identyfikatory użytkowników według liczby.	<b>Stop</b> 	Służy do anulowania lub wstrzymywania bieżącego zadania.
		<b>Enter</b> 	Kończy wprowadzanie za pomocą klawiszy numerycznych i wyłącza ekran podczas ustawiania funkcji. Działa w połączeniu z ekranem [OK].	<b>Start</b> 	Rozpoczyna operacje kopiowania i skanowania oraz wykonywanie operacji ustawień.

## Regulacja kąta panelu operacyjnego

Istnieje możliwość regulacji kąta nachylenia panelu operacyjnego.

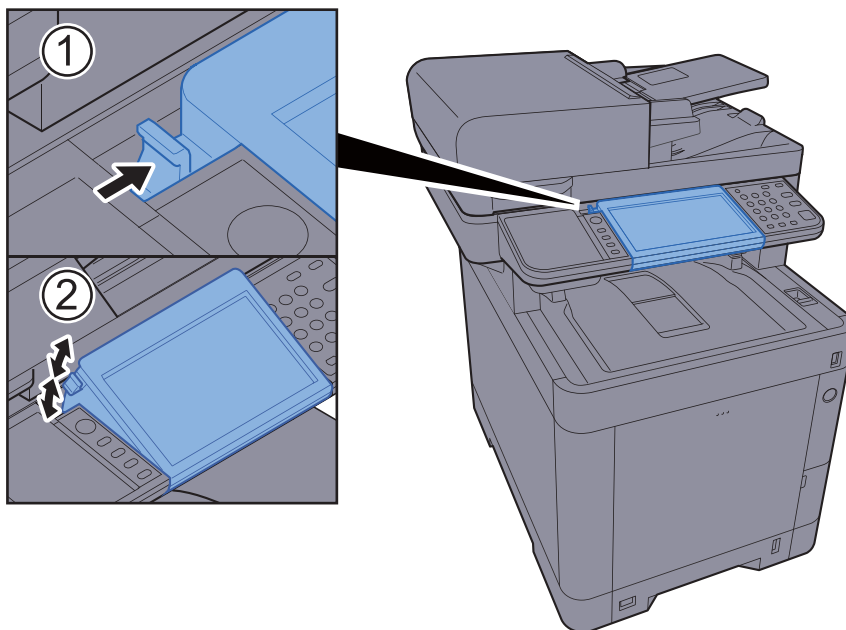

# Panel dotykowy

## Ekran Początek

Ten ekran można wyświetlić, na panelu operacyjnym wybierając klawisz [**Początek**]. Dotknięcie żądanej ikony spowoduje wyświetlenie odpowiedniego ekranu.

Możliwe jest dostosowanie ikon wyświetlanych na ekranie Start, a także tła tego ekranu.

➔ [Edycja ekranu Początek \(strona 2-14\)](#)



\* Rzeczywisty ekran może różnić się wyglądem od przedstawionego w zależności od konfiguracji i ustawień opcji.

Nr	Pozycja	Opis
1	Komunikat	Wyświetla komunikat zależnie od stanu urządzenia.
2	Drukarka biurowa	Wyświetla do 40 ikon funkcyjnych <sup>*1</sup> , w tym funkcji zarejestrowanych w ulubionych. Ikony, które nie są wyświetlane na pierwszej stronie, można wyświetlić, zmieniając stronę pulpitu.
3	Przyciski przełączania strony pulpitu	<p>Użyj tych przycisków do przełączania stron pulpitu.</p> <p><b>NOTATKA</b></p> <p>Można również przełączać strony, dotykając ekranu i przeciągając palec na bok (przesuwanie).</p> <p>The diagram shows three hands interacting with the Start screen. The left hand has a red arrow pointing left from the 'Skrzynka odbierana' icon, labeled with a red '2'. The middle hand has a red arrow pointing right from the 'Skrzynka odbierana' icon, labeled with a red '1'. The right hand has a red arrow pointing right from the 'Skrzynka odbierana' icon, labeled with a red '2'.</p>
4	Pasek zadań	Wyświetla do 8 ikon zadań.
5	[Wyloguj]	Wylogowuje bieżącego użytkownika. Ten element jest wyświetlany, gdy włączona jest zarządzanie logowaniem użytkownika.
6	Nazwa logowania	Wyświetla nazwę logowania użytkownika. Ten element jest wyświetlany, gdy włączona jest zarządzanie logowaniem użytkownika. Wybór „Nazwy logowania użytkownika” spowoduje wyświetlenie informacji o aktualnie zalogowanym użytkowniku.
7	Ikona stanu (Wi-Fi)	Ikona jest wyświetlana, gdy nawiązano połączenie z siecią Wi-Fi. Jeżeli nie połączono z siecią Wi-Fi, wyświetlana jest ikona „”.
8	Ikona stanu (błąd)	Ikona jest wyświetlana w trakcie nawiązywania połączenia z siecią lub w przypadku wystąpienia błędu.

\*1 Na urządzeniu z zainstalowaną funkcją faksu można wyświetlić do 42 ikon. Możliwe jest wyświetlanie do 16 ikon zainstalowanych aplikacji.



## Edycja ekranu Początek

Można zmienić tło ekranu Początek oraz zestaw wyświetlanych na nim ikon.

### 1 Wyświetl ekran.

- 1 Klawisz [System Menu/Counter] > [Początek]

#### NOTATKA

Ustawienia można zmienić tylko po zalogowaniu na konto z uprawnieniami administratora.

Domyślnie nazwa logowania i hasło logowania są ustawione na wartości przedstawione w poniższej tabeli.

**Nazwa logowania:** 3500



**Hasło logowania:** 3500

### 2 Skonfiguruj ustawienia.

Dostępne ustawienia przedstawiono w poniższej tabeli.

Pozycja	Opis
Dostosuj pulpit	Określ ikony funkcji, które mają być wyświetlane na pulpicie urządzenia. Wybierz pozycję [ + ], aby wyświetlić ekran, na którym można wybrać funkcje do wyświetlania. Wybierz funkcje do wyświetlania i naciśnij przycisk [OK]. Wybierz ikonę i naciśnij przycisk [Poprzedni] lub [Po], aby zmienić pozycję ikony na pulpicie. Aby usunąć ikonę z pulpitu, wybierz żądaną ikonę i wybierz pozycję [  ].
Dostosuj pasek zadań	Określ ikony zadań, które mają być wyświetlane na pasku zadań.
Tapeta	Skonfiguruj tapetę wyświetlaną na ekranie Start. <b>Wartość:</b> Obrazy od 1 do 8

## Funkcje do wyświetlania na pulpicie

Funkcja	Ikona	Opis	Strona
Kopiowania <sup>*1</sup>		Wyświetla ekran Kopiowania.	<a href="#">strona 5-16</a>
Wyślij <sup>*1</sup>		Wyświetla ekran Wyślij.	<a href="#">strona 5-18</a>
FAKS <sup>*2</sup>		Wyświetla ekran FAKS.	Patrz <b>Podręcznik obsługi faksu.</b>
Skrzynka niestandardowa <sup>*3</sup>		Wyświetla ekran Skrzynka niestandardowa.	-
Skrzynka zadań <sup>*1</sup>		Wyświetla ekran Skrzynka zadań.	-
Pamięć wymienna <sup>*1</sup>		Wyświetla ekran Pamięć wymienna.	-
Skrz. adr. pom. <sup>*2</sup>		Wyświetla ekran Skrzynka adresu pomocniczego.	Patrz <b>Podręcznik obsługi faksu.</b>
Skrzynka odpytywania <sup>*2</sup>		Wyświetla ekran Skrzynka odpytywania.	Patrz <b>Podręcznik obsługi faksu.</b>
Wyślij do mnie (e-mail) <sup>*4</sup>		Wyświetla ekran Wyślij. Miejsce docelowe jest ustawiane na adres e-mail aktualnie zalogowanego użytkownika.	<a href="#">strona 5-28</a>
W. do mnie ze skrzynki (e-mail) <sup>*3*4</sup>		Wyświetla ekran Skrzynka niestandardowa. Miejsce docelowe jest ustawiane na adres e-mail aktualnie zalogowanego użytkownika.	-
Skrzynka odbiorcza pamięci faksu		Wyświetla ekran Skrzynka odbiorcza pamięci faksu.	Patrz <b>Podręcznik obsługi faksu.</b>
Serwer faksów		Wyświetla ekran Serwer faksów.	-
Ulubione		Wywołuje zarejestrowane ulubione. Ikona jest zmieniana zależnie od funkcji ulubionych.	<a href="#">strona 5-6</a>
Nazwa aplikacji <sup>*5</sup>		Wyświetla wybrane aplikacje.	<a href="#">strona 5-11</a>

\*1 Ikony wybrane fabrycznie.

\*2 Wyświetlane tylko w urządzeniach z zainstalowaną funkcją faksu.

\*3 Wyświetlana, gdy zainstalowano opcjonalny dysk SSD.

\*4 Wyświetlane, jeżeli włączone jest zarządzanie logowaniem użytkowników.

\*5 Zostanie wyświetlona ikona aplikacji.

## Funkcje do wyświetlania na pasku zadań

Funkcja	Ikona	Opis	Strona
Stan/Anul. zadania		Wyświetla ekran Stan. W przypadku wyświetlenia błędu zostanie wyświetlona ikona ze znakiem „!”. Po skasowaniu błędu ponownie zostanie wyświetlony normalny ekran.	-
Informacje o urządzeniu		Wyświetla ekran Informacje o urządzeniu. Sprawdź informacje o urządzeniu i sieci. Można również sprawdzić informacje o zainstalowanych urządzeniach opcjonalnych.	<a href="#">strona 2-17</a>
Język		Wyświetla ustawienie Język z Menu systemu.	-
Ust. papieru		Wyświetl okno dialogowe ustawień papieru.	-
Wi-Fi Direct		Umożliwia skonfigurowanie ustawień Wi-Fi Direct i wyświetlanie listy informacji o urządzeniach, które mogą korzystać z sieci.	-
Menu systemu		Wyświetla ekran Menu systemu.	-
Ulubione		Wyświetla ekran Listy ulubionych.	<a href="#">strona 5-6</a>
Dz. FAKSÓW wych.		Wyświetla ekran Dz. FAKSÓW wych.	Patrz <b>Podręcznik obsługi faksu.</b>
Dzie. F. przych.		Wyświetla ekran Dzie. F. przych.	Patrz <b>Podręcznik obsługi faksu.</b>

## Ekran informacji o urządzeniu

Wyświetla informacje o urządzeniu. Pozwala sprawdzić informacje o systemie i sieci oraz o zainstalowanych urządzeniach opcjonalnych.

- 1 Na ekranie początkowym wybierz pozycję **[Informacje o urządz.]**.
- 2 Sprawdź informacje o urządzeniu.

Informacje o urządzeniu

Karta	Opis
<b>Identyfikacja/Sieć</b>	Pozwala sprawdzić informacje identyfikujące, takie jak nazwa modelu, numer seryjny, nazwa i lokalizacja hosta oraz adres IP.
<b>Wi-Fi<sup>*1</sup></b>	Pozwala sprawdzić informacje identyfikujące, takie jak nazwa modelu, numer seryjny, nazwa i lokalizacja hosta oraz adres IP sieci bezprzewodowej.
<b>FAKS<sup>*2</sup></b>	Można sprawdzić lokalny numer faksu, nazwę faksu lokalnego, lokalny identyfikator faksu i inne dane faksu.
<b>Wersja oprogramowania/ Możliwości</b>	Pozwala sprawdzić wersję oprogramowania i jego wydajność.
<b>Opcjonalnie</b>	Pozwala sprawdzić informacje o zainstalowanych urządzeniach opcjonalnych.

\*1 Opcja wyświetlana tylko, gdy urządzenie jest wyposażone w funkcję łączności z sieciami bezprzewodowymi.

\*2 Wyświetlane tylko w urządzeniach z zainstalowaną funkcją faksu.

## Klawisz funkcji

Ekran pojawia się po wybraniu ikony Funkcje.

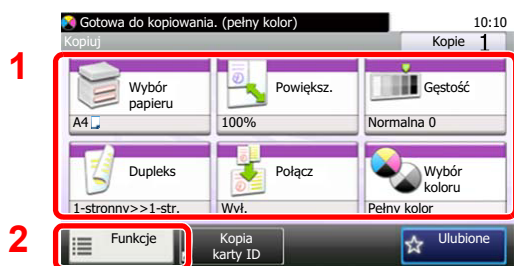



- 1 Wyświetl funkcje.
- 2 Wybierz [**Funkcje**], aby wyświetlić pozostałe funkcje.
- 3 Naciśnij przyciski [^] lub [v], aby przewijać stronę w górę lub w dół.

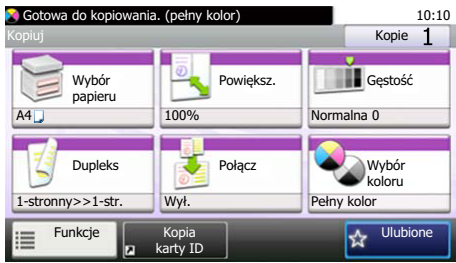
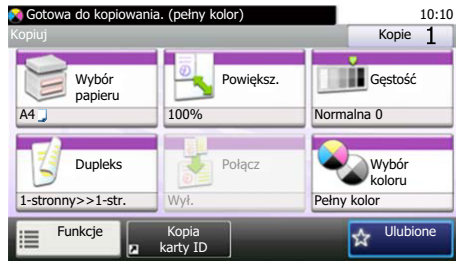
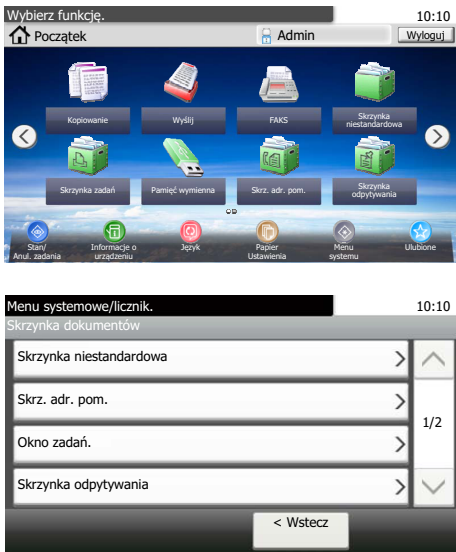

## Sposób wyświetlania niedostępnych klawiszy

Klawisze funkcji, których nie można użyć z powodu ograniczeń dotyczących łączenia funkcji lub braku elementów opcjonalnych, są niedostępne.

Normalne	Na szaro
	 <p data-bbox="805 649 1292 705">W następujących sytuacjach klawisz jest wyświetlany na szaro i nie można go wybrać.</p> <ul data-bbox="805 712 1316 779" style="list-style-type: none"> <li>• Użycie tej funkcji z inną wybraną już funkcją nie jest możliwe.</li> </ul>
Normalne	Ukryte
	 <p data-bbox="805 1444 1292 1512">Użycie nie jest możliwe z powodu braku odpowiedniego elementu opcjonalnego.</p> <p data-bbox="805 1518 1292 1601">Przykład: Gdy nie zainstalowano dysku SSD, funkcja [Skrzynka niestandardowa] nie jest widoczna.</p>



### NOTATKA

Jeżeli żądany przycisk jest wyświetlany na szaro, może to oznaczać, że nadal obowiązują ustawienia poprzedniego użytkownika. W takim przypadku należy wybrać przycisk **[Reset]** i spróbować ponownie.

## Klawisz Enter i klawisz Quick No. Search

W tym rozdziale przedstawiono korzystanie z umieszczonych na panelu operacyjnym klawiszy [Enter] i [Quick No. Search].

### Korzystanie z klawisza [Enter] ( )

Klawisz [Enter] ma tę samą funkcję, co przycisk z oznaczeniem Enter (↵), np. przycisk [OK ↵] i [Zamknij ↵].

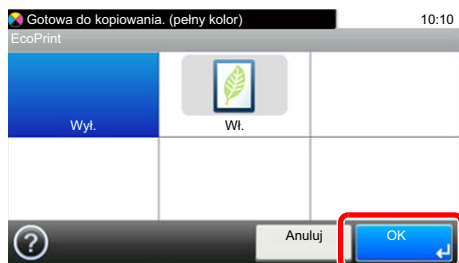

### Korzystanie z klawisza [Quick No. Search] ( )

Klawisz [Quick No. Search] używany jest podczas bezpośredniego wprowadzania cyfr za pomocą klawiatury numerycznej, na przykład przy określaniu celu transmisji przy użyciu numeru szybkiego wybierania.

Aby uzyskać więcej informacji na temat szybkiego wybierania, patrz:

➔ [Określanie miejsca docelowego \(strona 5-20\)](#)

Quick No.  
Search



## Ekran pomocy

W przypadku trudności z obsługą urządzenia można uzyskać pomoc dotyczącą pracy z panelem dotykowym.

Gdy na panelu dotykowym pojawi się znak [?] (Pomoc), możesz go nacisnąć, aby wyświetlić ekran Pomoc. Wyświetla ekran pomocy z informacjami o funkcjach i sposobie ich obsługi.

Przykład: Wyświetlanie ekranu pomocy wyboru papieru

### 1 Pozwala wyświetlić ekran wyboru papieru.

→ [Wybór papieru \(strona 6-12\)](#)

### 2

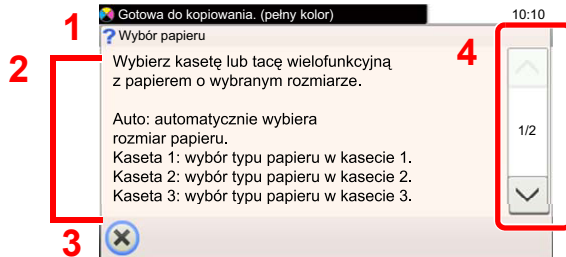
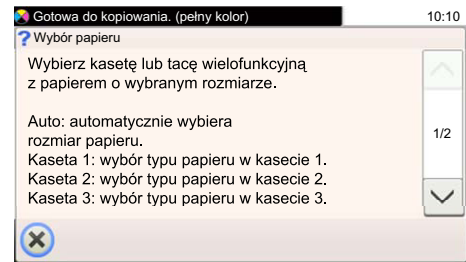

- 1 Tematy pomocy
- 2 Wyświetla informacje o funkcjach urządzenia i jego obsłudze.
- 3 Zamyka ekran pomocy i wyświetla ponownie poprzedni ekran.
- 4 Przewija w górę i w dół tekst pomocy, który nie mieści się w całości na jednym ekranie.



# Logowanie/wylogowanie

Podczas konfiguracji funkcji, do której wymagane są uprawnienia administratora, lub jeżeli włączone jest administrowanie logowaniem użytkowników, należy wprowadzić nazwę logowania i hasło.

## NOTATKA

Domyślnie nazwa logowania i hasło logowania są ustawione na wartości przedstawione w poniższej tabeli.

**Nazwa logowania:** 3500

**Hasło logowania:** 3500

W przypadku zapomnienia nazwy logowania użytkownika i hasła logowania nie będzie można się zalogować. W takim przypadku należy zalogować się na konto z uprawnieniami administratora i zmienić nazwę użytkownika albo hasło.

## Logowanie

### Normalne logowanie

#### 1 Wprowadź nazwę logowania użytkownika i hasło logowania, aby się zalogować.

- 1 Jeżeli poniższy ekran jest wyświetlany w czasie wykonywania czynności, wybierz pozycję [Klawiatura] i wpisz nazwę użytkownika.

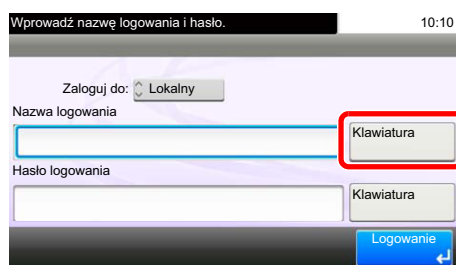

The screenshot shows a login interface with the title 'Wprowadź nazwę logowania i hasło.' and a time display of '10:10'. Below the title, there is a dropdown menu for 'Zaloguj do:' set to 'Lokalny'. There are two input fields: 'Nazwa logowania' and 'Hasło logowania'. To the right of each input field is a button labeled 'Klawiatura'. The 'Klawiatura' button next to the 'Nazwa logowania' field is highlighted with a red rectangular box. At the bottom right, there is a blue button labeled 'Logowanie' with a right-pointing arrow.

➔ [Metoda wprowadzania znaków \(strona 8-3\)](#)

- 2 [Hasło] > wprowadź hasło logowania > [OK]

## NOTATKA

Jeżeli wybraną metodą uwierzytelniania użytkownika jest [Uwierzytelnianie sieciowe], wyświetlane są miejsca docelowe uwierzytelniania i jako miejsce docelowe uwierzytelniania można wskazać opcję [Lokalny] albo [Sieć].

#### 2 Wybierz [Logowanie].

## Logowanie uproszczone



Jeżeli ten ekran zostanie wyświetlony w czasie wykonywania czynności, wybierz użytkownika i zaloguj się.



### NOTATKA

Jeśli konieczne będzie wpisanie hasła użytkownika, pojawi się odpowiedni ekran.

➔ Patrz *Podręcznik obsługi – w języku angielskim.*

## Wylogowanie



Aby wylogować się z urządzenia, wybierz klawisz **[Authentication/Logout]** w celu wyświetlenia ekranu wprowadzania nazwy logowania użytkownika i hasła logowania.

Użytkownicy są automatycznie wylogowywani w następujących warunkach:

- gdy urządzenie wchodzi w tryb uśpienia,
- gdy włączone jest automatyczne resetowanie panelu.

# Ustawienie domyślne urządzenia

Przed rozpoczęciem użytkowania urządzenia należy skonfigurować ustawienia, takie jak data i godzina, ustawienia sieciowe i funkcje oszczędzania energii w razie potrzeby. Kreator instalacji urządzenia jest uruchamiany po pierwszym włączeniu nowo zainstalowanego urządzenia. W razie potrzeby należy także skonfigurować następujące ustawienia.

## NOTATKA

Ustawienie domyślne urządzenia można zmieniać w menu systemu.

Informacje na temat ustawień dostępnych do konfiguracji w menu systemowym znaleźć można w:

➔ *Podręcznik obsługi – w języku angielskim*

## Ustawianie daty i godziny

Ustawiając lokalną datę i godzinę, należy postępować zgodnie z poniższymi wskazówkami.

W przypadku wysyłania wiadomości e-mail, ustawiona data i godzina będą umieszczone w nagłówku tej wiadomości. Ustaw datę, godzinę oraz różnicę czasową w stosunku do strefy GMT odpowiednio do strefy, w której urządzenie jest używane.

## NOTATKA

- W celu wprowadzenia zmian po dokonaniu tej wstępnej konfiguracji patrz:

➔ *Podręcznik obsługi – w języku angielskim*

- Poprawną godzinę można ustawiać okresowo poprzez synchronizację z sieciowym serwerem czasu.

➔ **Command Center RX User Guide**

### 1 Wyświetl ekran.

Klawisz [System Menu/Counter] > [Data/Czasomierz/Oszcz. energii]

### 2 Skonfiguruj ustawienia.

[Strefa czasowa] > [Data/czas] > [Format daty]

Pozycja	Opis
Strefa czasowa	Pozwala ustawić różnicę czasową względem GMT. Należy wybrać z listy najbliższą lokalizację. Po wybraniu obszaru korzystającego z czasu letniego należy skonfigurować ustawienia czasu letniego.
Data/czas	Ustawianie daty i godziny dla lokalizacji, w której urządzenie jest używane. Jeśli wykonana zostanie akcja Wyślij jako e-mail, ustawione tu data i czas będą wyświetlane w nagłówku. <b>Wartość:</b> Rok (2000 do 2037), Miesiąc (1 do 12), Dzień (1 do 31), Godzina (00 do 23), Minuta (00 do 59), Sekunda (00 do 59)
Format daty	Pozwala wybrać format wyświetlania lat, miesięcy i dni. Rok wyświetlany jest w zapisie zachodnim. <b>Wartość:</b> MM/DD/YYYY, DD/MM/YYYY, YYYY/MM/DD

# Konfiguracja sieci

## Konfigurowanie sieci przewodowej

Urządzenie jest wyposażone w interfejs sieciowy kompatybilny z protokołami sieciowymi, takimi jak TCP/IP (IPv4), TCP/IP (IPv6), NetBEUI oraz IPSec. Pozwala to na drukowanie za pomocą platform Windows, Macintosh, UNIX i innych.

Ustaw TCP/IP (IPv4) w celu połączenia z siecią Windows.

Metody konfiguracji są następujące.

Metoda konfiguracji	Opis	Strona
Konfigurowanie połączenia z poziomu panelu operacyjnego tego urządzenia	Użyj narzędzia Kreator szybkiej konfiguracji, aby skonfigurować sieć za pomocą kreatora bez zmiany ustawień osobno w menu systemowym.	<a href="#">Kreator szybkiej konfiguracji (strona 2-29)</a>
Konfigurowanie połączeń na stronie internetowej	Połączenie wbudowanego interfejsu sieciowego można skonfigurować za pomocą narzędzia Command Center RX. Połączenie opcjonalnego interfejsu sieciowego IB-50 można skonfigurować za pomocą dedykowanej strony internetowej.	Command Center RX User Guide Podręcznik obsługi IB-50
Konfigurowanie połączenia za pomocą narzędzia konfiguracyjnego interfejsu IB-50	Jest to narzędzie konfiguracyjne dołączone na dysku CD interfejsu IB-50. Można go używać w systemie Windows.	Podręcznik obsługi IB-50

Przed przystąpieniem do konfigurowania ustawień trzeba podłączyć kabel sieciowy.

➔ [Podłączanie kabla sieciowego \(strona 2-8\)](#)

Aby uzyskać więcej informacji na temat ustawień sieciowych, patrz:

➔ *Podręcznik obsługi – w języku angielskim*

### NOTATKA

Jeśli włączone jest zarządzanie logowaniem użytkownika, ustawienia można zmienić wyłącznie po zalogowaniu się z uprawnieniami administratora.

Jeżeli zarządzanie logowaniem użytkownika jest wyłączone, pojawi się ekran uwierzytelniania użytkownika. Wprowadź nazwę użytkownika i hasło, a następnie naciśnij **[Logowanie]**.

Domyślnie nazwa logowania i hasło logowania są ustawione na wartości przedstawione w poniższej tabeli.

**Nazwa logowania:** 3500

**Hasło logowania:** 3500

## Ustawienia IPv4

### 1 Wyświetl ekran.

Klawisz [System Menu/Counter] > [System/Sieć] > [Sieć] > [Ust. sieci przewodowej] > [Ustawienia TCP/IP] > [IPv4]

### 2 Skonfiguruj ustawienia.

**W przypadku korzystania z serwera DHCP**

[DHCP]: Ustaw na [Wł.].

**Ustawiając statyczny adres IP**

[DHCP]: ustaw na wartość [Wył.].

[Adres IP]: wprowadź adres.

[Maska podsieci]: wprowadź maskę podsieci w postaci segmentów rozdzielanych kropkami (0 do 255).

[Brama domyślna]: wprowadź adres.

[Auto-IP]: ustaw na wartość [Wył.].

W przypadku wybrania ustawienia Auto-IP w polu [Adres IP] wprowadź „0.0.0.0”.



#### WAŻNE

Po zmianie ustawień należy uruchomić ponownie sieć w menu systemowym albo wyłączyć i ponownie włączyć urządzenie.

➔ Patrz *Podręcznik obsługi – w języku angielskim*



#### NOTATKA

Należy wcześniej uzyskać adres IP od administratora sieci i mieć go pod ręką podczas konfiguracji tych ustawień.

W następujących przypadkach należy ustawić adres IP serwera DNS za pomocą narzędzia Command Center RX.

- Gdy nazwa hosta jest używana przy ustawieniu opcji „DHCP” na wartość „Wył.”.
- Gdy używany jest serwer DNS z adresem IP, który nie jest automatycznie przypisany przez DHCP.

Ustawiając adres IP serwera DNS, patrz:

➔ **Command Center RX User Guide**

# Funkcja oszczędzania energii

Po upływie określonego czasu od ostatniego użycia urządzenie automatycznie przechodzi w tryb uśpienia w celu maksymalnego ograniczenia zużycia energii.

## Funkcja Uśpienie i Aut. uśp.

### Tryb uśpienia

Aby przełączyć urządzenie w tryb uśpienia, naciśnij klawisz **[Energy Saver]**. W celu maksymalnego ograniczenia zużycia energii zgaśnie panel dotykowy oraz wszystkie wskaźniki na panelu operacyjnym oprócz wskaźnika Oszcz. energii. Jest to nazywane stanem uśpienia.



Jeśli w trybie uśpienia odebrane zostaną dane drukowania, urządzenie automatycznie wybudzi się i rozpocznie drukowanie.

Również jeżeli w trybie uśpienia otrzymany zostanie faks, urządzenie automatycznie wybudzi się i rozpocznie drukowanie.

Aby wznowić, wykonaj poniższe czynności.

- Wybierz klawisz **[Energy Saver]**.

Urządzenie będzie gotowe do pracy w ciągu 19 sekund.

Pamiętaj, że warunki otoczenia, takie jak wentylacja, mogą powodować, że urządzenie będzie wolniej reagować.

### Automatyczne uśpienie

Funkcja Automatyczne czuwanie automatycznie umożliwia przełączenie urządzenia w stan czuwania, jeśli jest ono nieużywane przez określony okres czasu.

Domyślnie ustawiony czas to 1 minuta.

Aby zmienić wstępnie ustawiony czas przełączenia w tryb uśpienia, patrz:

➔ [Kreator szybkiej konfiguracji \(strona 2-29\)](#)

### Reguły czuwania (modele na rynek europejski)

Możliwe jest ustawienie przechodzenia do trybu uśpienia dla wszystkich lub jedynie wybranych funkcji urządzenia. Po przejściu urządzenia w tryb uśpienia, karta ID nie zostanie rozpoznana.

Aby uzyskać więcej informacji na temat zasad trybu uśpienia, patrz:

➔ *Podręcznik obsługi – w języku angielskim*

## Poziom uśpienia (Oszcz. energii i wznowienie pracy) (z wyjątkiem modeli na rynek europejski)

Na poziomie uśpienia można przełączać urządzenie między następującymi dwoma trybami: Trybem oszczędzania energii i trybem wznowienia pracy. Domyślnym ustawieniem jest tryb oszczędzania energii.

W trybie oszczędzania energii zużycie energii jest nawet niższe niż w trybie wznowienia pracy. Pozwala to na oddzielne ustawianie trybu uśpienia dla każdej funkcji. Nie można rozpoznać karty ID.



### NOTATKA

Jeśli zainstalowany jest opcjonalny Network Interface Kit, włączenie funkcji oszczędzania energii nie jest możliwe.

Aby uzyskać więcej informacji na temat ustawień poziomu uśpienia, patrz:

➔ [Kreator szybkiej konfiguracji \(strona 2-29\)](#)

## Reg. wył. zasil. (modele przeznaczone na rynek europejski)

Ustawienie Reg. wył. zasil. służy do dezaktywacji automatycznego wyłączenia zasilania urządzenia.

Domyślny czas wynosi 3 dni.

Aby uzyskać więcej informacji na temat ustawień Reg. wył. zasil., patrz:

➔ Patrz *Podręcznik obsługi – w języku angielskim*.

## Kreator szybkiej konfiguracji

W przypadku funkcji faksu, ustawień papieru, funkcji oszczędzania energii i ustawień sieciowych następujące ustawienia można skonfigurować na ekranie o układzie kreatora.

<b>Konfiguracja FAKSU<sup>*1</sup></b>	Konfiguracja podstawowych ustawień faksu.	
	1. Wybier./tryb odb.	Tryb wybierania Tryb odbioru Auto(DRD)
	2. Inf. o lok. FAKSIE	Naz. FAKSU lok. Lokalny nr FAKSU Lok. iden. FAKSU TTI
	3. Dźwięk	Głośność głośników Głośność monitora Brzęczyk ukończenia zadania
	4. Dzwonki	Normalny Automatyczna sekretarka Przełącz. FAKS/TEL
5. Wyb. ponowne	Liczba ponowień	
<b>Konfiguracja papieru</b>	Umożliwia konfigurację rozmiaru papieru i typ nośnika papieru, który ma zostać zastosowany w kasetach i tacy uniwersalnej.	
	1. Kasetą 1	Rozmiar papieru <sup>*2</sup> Typ nośnika
	2. Kasetą 2 <sup>*3</sup>	Rozmiar papieru <sup>*2</sup> Typ nośnika
	3. Kasetą 3 <sup>*3</sup>	Rozmiar papieru <sup>*2</sup> Typ nośnika
	4. Kasetą 4 <sup>*3</sup>	Rozmiar papieru <sup>*2</sup> Typ nośnika
5. Taca uniwers.	Rozmiar papieru Typ nośnika	
<b>Konfiguracja oszczędzania energii</b>	Konfiguruje tryb czuwania.	
	1. Tryb uśpienia	Czas przejścia w tr uśp. Poziom uśpienia (z wyjątkiem modeli na rynek europejski)
	2. Czasomierz tygodniowy	Czasomierz tygodniowy Harmonogram <sup>*4</sup> Liczba ponowień <sup>*4</sup> Odstęp ponaw. <sup>*4</sup>



<b>Konfiguracja sieci</b>	Służy do konfiguracji ustawień sieciowych.		
	1. Sieć	Wi-Fi* <sup>5</sup>	Wi-Fi Dostępna sieć
		Sieć przewodowa	Uzyskaj adres IP Adres IP* <sup>6</sup> Maska podsieci* <sup>6</sup> Bramka domyślna* <sup>6</sup>

\*1 Funkcje faksu są dostępne wyłącznie w urządzeniach z zainstalowaną funkcją faksu.

\*2 Opcja wyświetlana tylko, gdy pokrętko rozmiaru na kasecie jest ustawione na wartość „Other”.

\*3 Opcja wyświetlana tylko, gdy zainstalowano opcjonalny podajnik papieru.

\*4 Ta funkcja jest wyświetlana, jeżeli dla opcji [**Czasomierz tygodniowy**] wybrano ustawienie [**Wi.**].

\*5 Ta funkcja jest wyświetlana tylko wówczas, gdy zainstalowano opcjonalny zestaw interfejsu sieci bezprzewodowej.

\*6 Nie jest wyświetlane, gdy dla „Uzyskaj adres IP” ustawiono opcję [**Automatyczne(DHCP)**].

## NOTATKA

Po wyświetleniu ekranu uwierzytelniania użytkownika wprowadź nazwę logowania i hasło logowania, a następnie wybierz przycisk [**Logowanie**].

Domyślnie nazwa logowania i hasło logowania są ustawione na wartości przedstawione w poniższej tabeli.

**Nazwa logowania:** 3500

**Hasło logowania:** 3500

### 1 Wyświetl ekran.

Klawisz [**System Menu/Counter**] > [**Kreator szybkiej konfiguracji**]

### 2 Wybierz funkcję.

### 3 Skonfiguruj ustawienia.

Uruchom kreatora. Aby skonfigurować ustawienia, postępuj zgodnie z instrukcjami wyświetlanymi na ekranie.

## NOTATKA

Jeżeli występują problemy z konfiguracją ustawień, patrz:

➔ [Ekran pomocy \(strona 2-21\)](#)

Przycisk	Opis
Koniec	Zamyka kreatora. Ustawienia wprowadzone do tej pory zostaną zastosowane.
Poprzedni	Wraca do poprzedniego elementu.
Pomiń	Przechodzi do następnego elementu bez ustawiania bieżącego elementu.
Następny	Przechodzi do następnego ekranu.
Wstecz	Wraca do poprzedniego ekranu.
Ukończ	Zarejestruj ustawienia i zamknij kreatora.

# Instalacja oprogramowania

Jeśli docelowo na tym urządzeniu ma być używana funkcja drukarki, przesyłania danych za pomocą funkcji TWAIN/WIA lub wysyłania faksów przez sieć, na komputerze należy zainstalować odpowiednie oprogramowanie z dołączonego dysku DVD (Product Library).

## Oprogramowanie na dysku DVD (Windows)

Można wybrać następujące metody instalacji: **[Instalacja ekspresowa]** lub **[Instalacja niestandardowa]**. **[Instalacja ekspresowa]** jest standardową metodą instalacji. Aby zainstalować elementy, których nie można zainstalować przy użyciu metody **[Instalacja ekspresowa]**, należy przeprowadzić metodę **[Instalacja niestandardowa]**.

Aby uzyskać szczegółowe informacje na temat instalacji niestandardowej, patrz:

➔ [Instalacja niestandardowa \(strona 2-35\)](#)

Oprogramowanie	Opis	Instalacja ekspresowa
KX DRIVER	Sterownik ten pozwala na drukowanie plików z komputera na urządzeniu. Pojedynczy sterownik obsługuje wiele języków opisu strony (PCL XL, KPD itd.). Ten sterownik drukarki pozwala na pełne wykorzystanie funkcji urządzenia. Używaj tego sterownika do tworzenia plików PDF.	○
KX XPS DRIVER	Ten sterownik drukarki obsługuje format XPS (XML Paper Specification), opracowany przez Microsoft Corporation.	-
KPDL mini-driver/PCL mini-driver	Jest to ministerownik (MiniDriver) Microsoft, który obsługuje PCL i KPDL. Istnieją pewne ograniczenia co do funkcji urządzenia oraz funkcji opcjonalnych jakie mogą być stosowane z tym sterownikiem.	-
FAX Driver	Umożliwia wysłanie dokumentu utworzonego za pomocą aplikacji komputerowej jako faks za pośrednictwem urządzenia.	-
Kyocera TWAIN Driver	Sterownik ten umożliwia skanowanie na urządzeniu za pomocą aplikacji zgodnej z TWAIN.	○
Kyocera WIA Driver	WIA (Windows Imaging Acquisition) jest funkcją systemu Windows, która umożliwia wzajemną komunikację między urządzeniem do przechwytywania obrazu, takim jak skaner, oraz aplikacją do przetwarzania obrazu. Obraz może być pozyskany za pomocą aplikacji zgodnej z WIA, co jest przydatne, gdy na komputerze nie zainstalowano aplikacji zgodnej z TWAIN.	-
KYOCERA Net Viewer	Jest to narzędzie umożliwiające monitorowanie urządzenia w sieci.	-
Status Monitor	Jest to narzędzie monitorujące stan drukarki i zapewniające funkcję ciągłego raportowania.	○
File Management Utility	Umożliwia wysyłanie i zapisywanie zeskanowanego dokumentu do określonego folderu sieciowego.	-
KYOCERA Net Direct Print	Umożliwia wydrukowanie pliku PDF bez uruchamiania programu Adobe Acrobat/Reader.	-
FONTS	Są to czcionki ekranowe, które umożliwiają użycie wbudowanych czcionek urządzenia w aplikacji.	○



### NOTATKA

- Instalacja w systemach Windows musi być przeprowadzona przez użytkownika zalogowanego z uprawnieniami administratora.
- Z funkcji faksu można korzystać tylko w produktach, które zostały w nią wyposażone.

# Instalowanie oprogramowania w systemie Windows

## Instalacja ekspresowa

Poniżej przedstawiono przykładową procedurę instalacji oprogramowania w systemie Windows 8.1 za pomocą metody [Instalacja ekspresowa].

Aby uzyskać szczegółowe informacje na temat instalacji niestandardowej, patrz:

➔ [Instalacja niestandardowa \(strona 2-35\)](#)

### 1 Włóż płytę DVD do napędu.

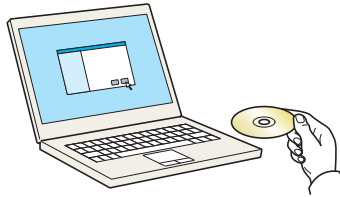

#### NOTATKA

- Instalacja w systemach Windows musi być przeprowadzona przez użytkownika zalogowanego z uprawnieniami administratora.
- Po wyświetleniu okna „Kreatora znajdowania nowego sprzętu” naciśnij przycisk [Anuluj].
- Jeżeli wyświetlone zostanie okno automatycznego uruchamiania, należy kliknąć pozycję [Uruchom setup.exe].
- Jeżeli wyświetlone zostanie okno zarządzania kontem użytkownika, kliknij przycisk [Tak].

### 2 Wyświetl ekran.

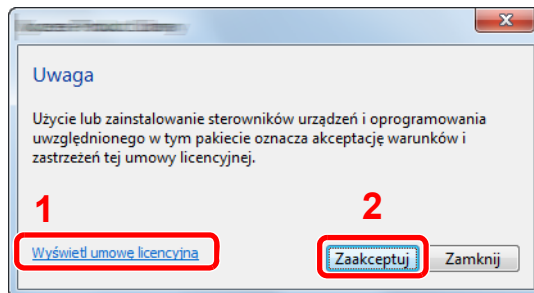

- 1 Kliknij przycisk [Wyświetl umowę licencyjną] i przeczytaj umowę licencyjną.
- 2 Kliknij przycisk [Zaakceptuj].

### 3 Wybierz pozycję [Instalacja ekspresowa].

### 4 Zainstaluj oprogramowanie.

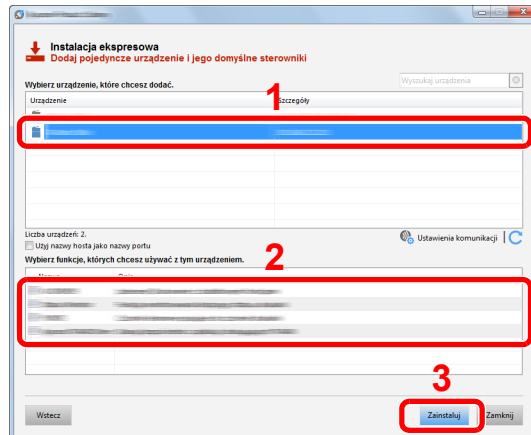

Można także wybrać [Użyj nazwy hosta jako nazwy portu] i ustawić używanie nazwy hosta standardowego portu TCP/IP. (Nie można używać połączenia USB).

Po kliknięciu przycisku [Zainstaluj] zostanie wyświetlony monit o zgodę na gromadzenie danych. Wybierz jedną z odpowiedzi i kliknij przycisk [OK].

#### ✓ WAŻNE

**Jeżeli włączono opcję Wi-Fi lub Wi-Fi Direct, należy określić adres IP nazwy portu. Instalacja może się nie powieść, jeżeli zostanie określona nazwa hosta.**

#### 💡 NOTATKA

- Aby urządzenie zostało wykryte, musi być włączone. Jeżeli komputer nie wykrywa urządzenia, należy sprawdzić, czy urządzenie jest prawidłowo połączone przez sieć lub za pomocą kabla USB i czy jest włączone, a następnie kliknąć  (Odśwież).
- Jeżeli zostanie wyświetlone okno dialogowe zabezpieczeń systemu Windows, należy kliknąć przycisk [Zainstaluj oprogramowanie sterownika mimo to].
- Aby zainstalować program Status Monitor w wersjach starszych niż Windows 8, konieczna jest wcześniejsza instalacja oprogramowania Microsoft .NET Framework 4.0.

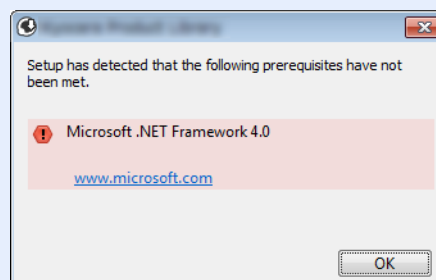

## 5 Zakończ instalację.

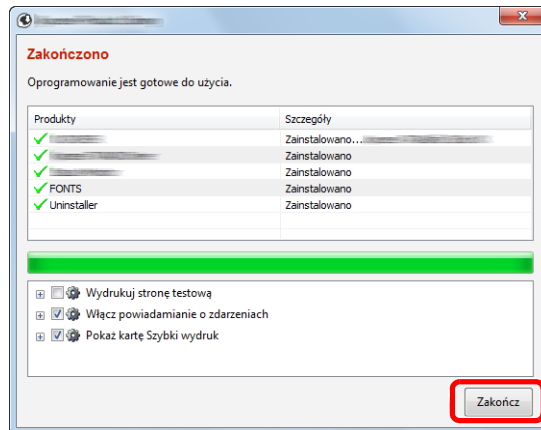

Po wyświetleniu komunikatu „**Oprogramowanie jest gotowe do użycia**” można rozpocząć użytkowanie oprogramowania. Aby wydrukować stronę testową, zaznacz pole wyboru „**Wydrukuj stronę testową**”, a następnie wybierz urządzenie.

Kliknij przycisk [**Zakończ**], aby zamknąć okno dialogowe kreatora.

Jeżeli wyświetlony zostanie komunikat z prośbą o ponowne uruchomienie systemu, należy ponownie uruchomić komputer, postępując zgodnie z instrukcjami wyświetlanymi na ekranie. Procedura instalacji sterownika drukarki jest zakończona.

Po zainstalowaniu sterownika TWAIN należy skonfigurować następująco:

➔ [Konfigurowanie sterownika TWAIN \(strona 2-41\)](#)

## Instalacja niestandardowa

Poniżej przedstawiono przykładową procedurę instalacji oprogramowania w systemie Windows 8.1 za pomocą metody [Instalacja niestandardowa].

### 1 Włóż płytę DVD do napędu.

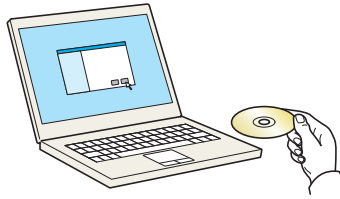

#### NOTATKA

- Instalacja w systemach Windows musi być przeprowadzona przez użytkownika zalogowanego z uprawnieniami administratora.
- Po wyświetleniu okna „Kreatora znajdowania nowego sprzętu” naciśnij przycisk [Anuluj].
- Jeżeli wyświetlone zostanie okno automatycznego uruchamiania, należy kliknąć pozycję [Uruchom setup.exe].
- Jeżeli wyświetlone zostanie okno zarządzania kontem użytkownika, kliknij przycisk [Tak].

### 2 Wyświetl ekran.

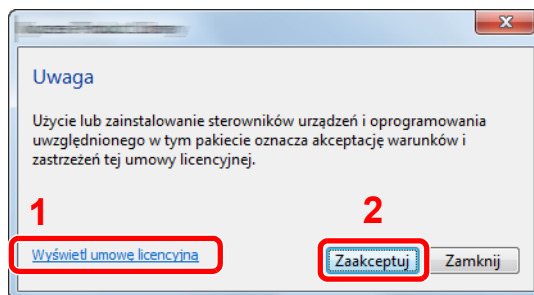

- 1 Kliknij przycisk [Wyświetl umowę licencyjną] i przeczytaj umowę licencyjną.
- 2 Kliknij przycisk [Zaakceptuj].

### 3 Wybierz pozycję [Instalacja niestandardowa].

### 4 Zainstaluj oprogramowanie.

- 1 Wybierz urządzenie do instalacji.

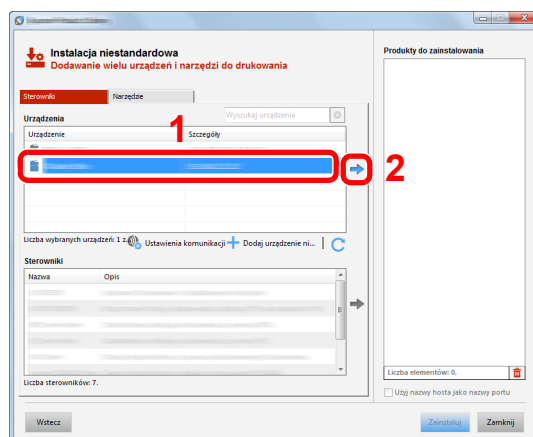

**WAŻNE**

Jeżeli włączono opcję Wi-Fi lub Wi-Fi Direct, należy określić adres IP nazwy portu. Instalacja może się nie powieść, jeżeli zostanie określona nazwa hosta.

**NOTATKA**

- Aby urządzenie zostało wykryte, musi być włączone. Jeżeli komputer nie wykrywa urządzenia, należy sprawdzić, czy urządzenie jest prawidłowo połączone przez sieć lub za pomocą kabla USB i czy jest włączone, a następnie kliknąć **C** (Odśwież).
- Jeżeli żądane urządzenie nie zostało wyświetlone, wybierz pozycję **[Dodaj niestandardowe urządzenie]**, aby wybrać urządzenie bezpośrednio.

**2** Wybierz sterownik do instalacji.

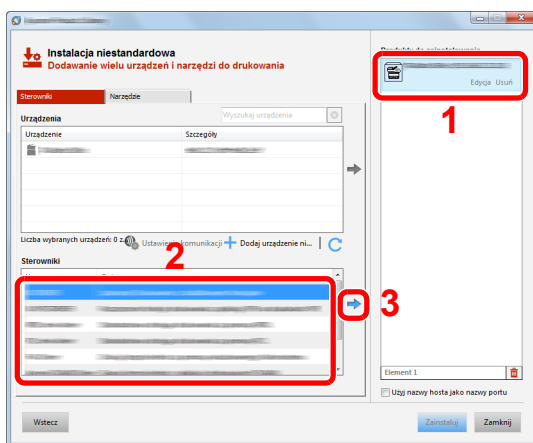

**3** Kliknij kartę **[Narzędzia]** i wybierz narzędzie do zainstalowania.

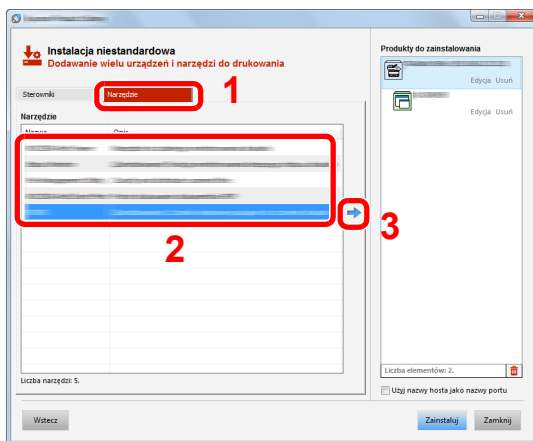

#### 4 Kliknij przycisk [Zainstaluj].

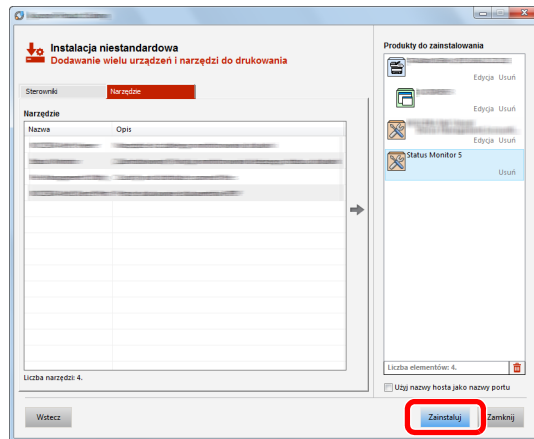

Po kliknięciu przycisku [Zainstaluj] zostanie wyświetlony monit o zgodę na gromadzenie danych. Wybierz jedną z odpowiedzi i kliknij przycisk [OK].

#### NOTATKA

- Aby zainstalować program Status Monitor w wersjach starszych niż Windows 8, konieczna jest wcześniejsza instalacja oprogramowania Microsoft .NET Framework 4.0.

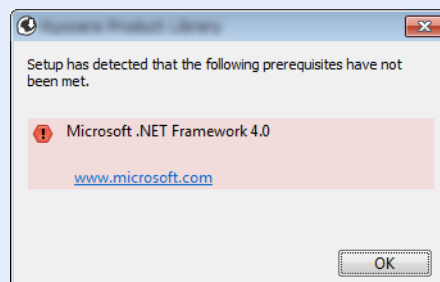

#### 5 Zakończ instalację.

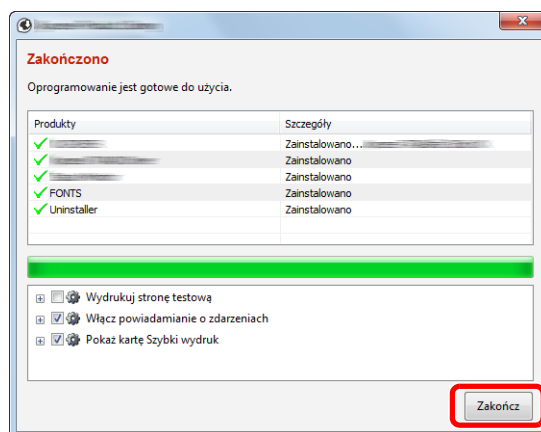

Po wyświetleniu komunikatu „Oprogramowanie jest gotowe do użycia” można rozpocząć użytkowanie oprogramowania. Aby wydrukować stronę testową, zaznacz pole wyboru „Wydrukuj stronę testową”, a następnie wybierz urządzenie.

Kliknij przycisk [Zakończ], aby zamknąć okno dialogowe kreatora.

Jeżeli wyświetlony zostanie komunikat z prośbą o ponowne uruchomienie systemu, należy ponownie uruchomić komputer, postępując zgodnie z instrukcjami wyświetlanymi na ekranie. Procedura instalacji sterownika drukarki jest zakończona.

Po zainstalowaniu sterownika TWAIN należy skonfigurować następujące:

- ➔ [Konfigurowanie sterownika TWAIN \(strona 2-41\)](#)



## Deinstalacja oprogramowania

Postępuj zgodnie z poniższą procedurą aby odinstalować oprogramowanie z komputera.

### NOTATKA

Deinstalacja w systemie Windows może zostać przeprowadzona jedynie przez użytkownika zalogowanego z uprawnieniami administratora.

### 1 Wyświetl ekran.

Kliknij panel funkcji [**Szukaj**] i w polu wyszukiwania wprowadź „Odinstaluj Kyocera Product Library”. Z listy wyszukiwania wybierz [**Odinstaluj Kyocera Product Library**].

### NOTATKA

W systemie Windows 7 należy kliknąć przycisk [**Start**], a następnie wybrać pozycje [**Wszystkie programy**], [**Kyocera**], a następnie [**Odinstaluj Kyocera Product Library**], aby wyświetlić kreatora deinstalacji.

### 2 Odinstaluj oprogramowanie.

Zaznacz w okienku wyboru oprogramowanie, które ma zostać odinstalowane.

### 3 Zakończ deinstalację.

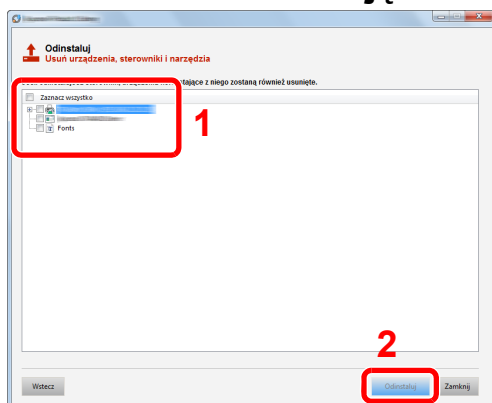

Jeżeli wyświetlony zostanie komunikat z prośbą o ponowne uruchomienie systemu, należy ponownie uruchomić komputer, postępując zgodnie z instrukcjami wyświetlanymi na ekranie. Procedura deinstalacji oprogramowania została zakończona.

### NOTATKA

Oprogramowanie można także odinstalować za pomocą Product Library.

Aby odinstalować oprogramowanie, na ekranie Product Library należy kliknąć [**Odinstaluj**] i postępować zgodnie z wyświetlanymi na ekranie instrukcjami.

# Instalowanie oprogramowania na komputerze MAC

Funkcja drukarki urządzenia może być wykorzystywana także za pomocą komputera Macintosh.

## NOTATKA

- Instalacja w systemie MAC OS może zostać przeprowadzona jedynie przez użytkownika zalogowanego z uprawnieniami administratora.
- W przypadku drukowania z komputera Macintosh należy ustawić w urządzeniu emulację **[KPDŁ]** lub **[KPDŁ(Auto)]**.
- ➔ Patrz *Podręcznik obsługi – w języku angielskim*.
- Aby podłączyć się poprzez Bonjour, należy włączyć Bonjour w ustawieniach sieciowych urządzenia.
- ➔ Patrz *Podręcznik obsługi – w języku angielskim*.
- Na ekranie uwierzytelniania wprowadź nazwę użytkownika i hasło używane do logowania do systemu operacyjnego.
- W przypadku drukowania za pośrednictwem AirPrint nie trzeba instalować oprogramowania.

## 1 Włóż płytę DVD do napędu.

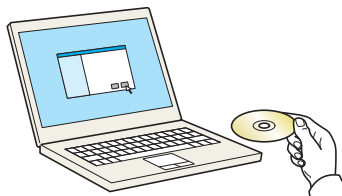

Dwukrotnie kliknij ikonę **[Kyocera]**.

## 2 Wyświetl ekran.

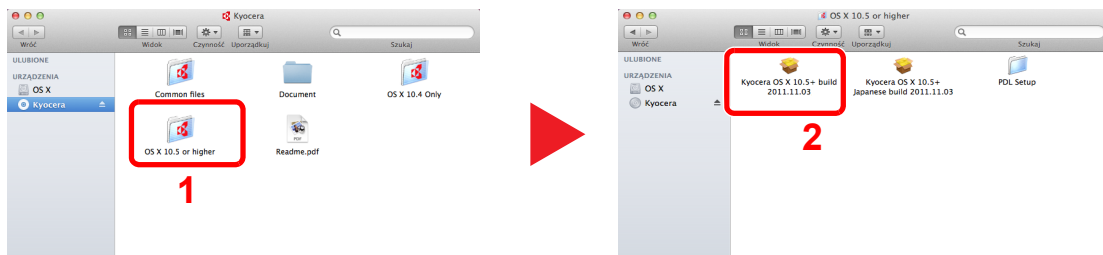

Kliknij dwukrotnie **[Kyocera OS X x.x]** w zależności od używanej wersji Mac OS.

## 3 Zainstaluj sterownik drukarki.

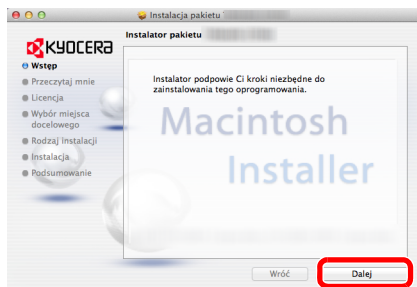

Zainstaluj sterownik drukarki, kierując się instrukcjami programu instalacyjnego.

Procedura instalacji drukarki została zakończona.

Jeśli stosowane jest połączenie przez gniazdo USB, następuje automatyczne wykrycie i połączenie z urządzeniem.

Jeśli stosowane jest połączenie z użyciem adresu IP, wymagane są poniższe ustawienia.

## 4 Skonfiguruj drukarkę.

- 1 Otwórz okno Preferencje systemowe i dodaj drukarkę.

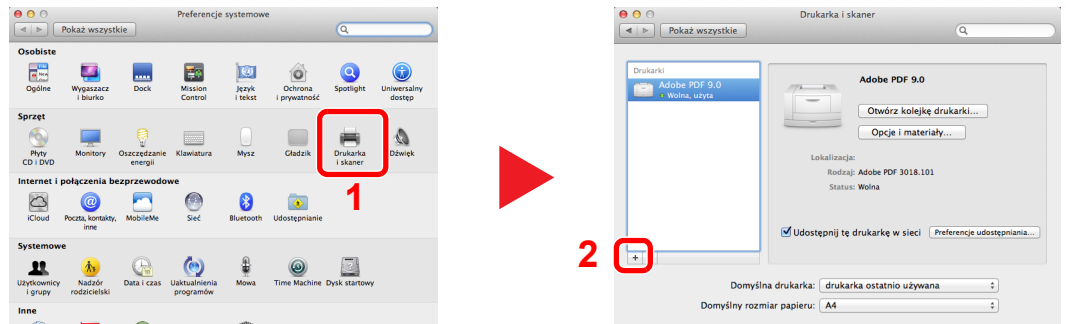

- 2 Wybierz pozycję [Domyślne] i kliknij pozycję wyświetlaną w polu „Nazwa”, a następnie z listy „Użyj” wybierz żądany sterownik.

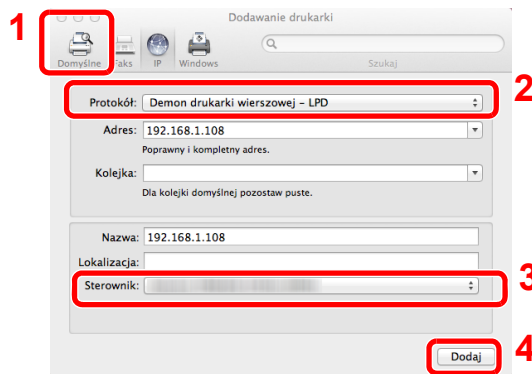

### NOTATKA

Korzystając z połączenia z użyciem IP, kliknij ikonę IP, aby nawiązać takie połączenie, a następnie wprowadź nazwę hosta lub adres IP. Liczba wprowadzona w polu „Adres” zostanie automatycznie wyświetlona w polu „Nazwa”. W razie potrzeby można to zmienić.

- 3 Wybierz dostępne dla urządzenia opcje.

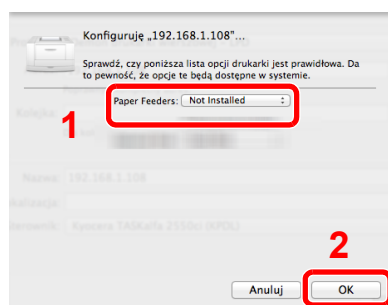

- 4 Wybrane urządzenie zostało dodane.

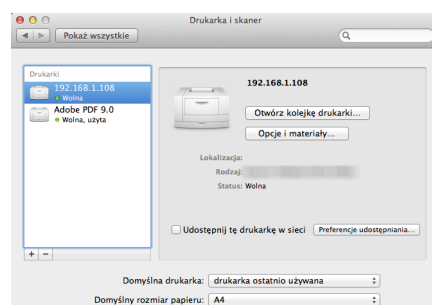

# Konfigurowanie sterownika TWAIN

Rejestracja urządzenia w sterowniku TWAIN. Instrukcja wykorzystuje elementy interfejsu systemu Windows 8.1.

## 1 Wyświetl ekran.

- 1 Wybierz panel funkcji [**Szukaj**], a następnie w polu wyszukiwania wprowadź „TWAIN Driver Setting”. Z listy wyszukiwania wybierz [**TWAIN Driver Setting**].

### NOTATKA

W systemie Windows 7 wybierz ikonę [**Start**], [**Wszystkie programy**], [**Kyocera**], a następnie [**TWAIN Driver Setting**]. Zostanie wyświetlony ekran sterownika TWAIN.

- 2 Kliknij [**Dodaj**].

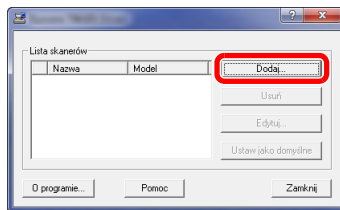

## 2 Skonfiguruj sterownik TWAIN.

(Sieć)

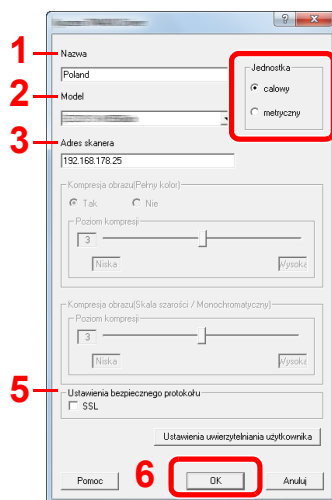

- 1 Wprowadź nazwę urządzenia.
- 2 Wybierz urządzenie z listy.
- 3 Wprowadź adres IP urządzenia lub nazwę hosta.
- 4 Wybierz jednostki miary.
- 5 Korzystając z SSL, zaznacz pole wyboru obok SSL.
- 6 Kliknij przycisk [**OK**].

(USB)

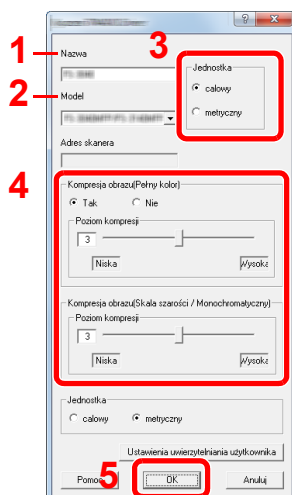

- 1 Wprowadź nazwę urządzenia.
- 2 Wybierz urządzenie z listy.
- 3 Wybierz jednostki miary.
- 4 Ustaw poziom kompresji.
- 5 Kliknij przycisk [**OK**].



#### NOTATKA

Jeśli nieznanym jest adres IP lub nazwa hosta urządzenia, skontaktuj się z administratorem.

### 3 Zakończ rejestrację.

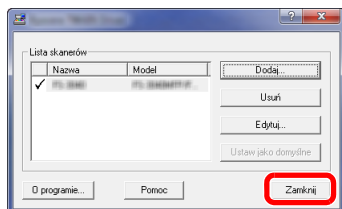

#### NOTATKA

Kliknij [**Usuń**], aby usunąć dodane urządzenie. Kliknij [**Edytuj**], aby zmienić nazwę.

## Konfiguracja sterownika WIA

Urządzenie należy zarejestrować w sterowniku WIA. Instrukcja wykorzystuje elementy interfejsu systemu Windows 8.1.

### 1 Wyświetl ekran.

- Wybierz panel funkcji [**Szukaj**], a następnie w polu wyszukiwania wprowadź „Wyświetl skanery i aparaty fotograficzne”. Po wybraniu [**Wyświetl skanery i aparaty fotograficzne**] na liście wyszukiwania wyświetlony zostanie ekran Skanery i aparaty fotograficzne.



#### NOTATKA

W systemie Windows 7 kliknij ikonę [**Start**] i wprowadź [**Skaner**] w polu [**Wyszukaj programy i pliki**]. Na liście wyszukiwania kliknij pozycję [**Wyświetl skanery i aparaty fotograficzne**], aby wyświetlić okno dialogowe Skanery i aparaty fotograficzne.

- Na liście sterowników WIA zaznacz pozycję o takiej samej nazwie jak to urządzenie, a następnie kliknij przycisk [**Właściwości**].

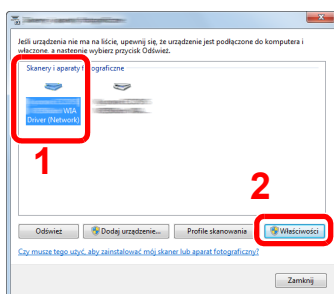

### 2 Skonfiguruj sterownik WIA.

(Sieć)

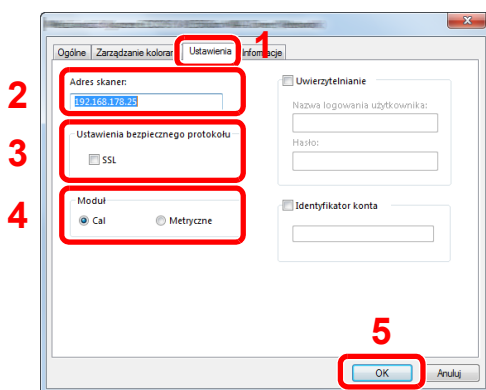

- Przejdź do karty [**Ustawienia**].
- Wprowadź adresy IP lub nazwę hosta urządzenia.
- Korzystając z SSL, zaznacz pole wyboru obok SSL.
- Wybierz jednostki miary.
- Kliknij przycisk [**OK**].

(USB)

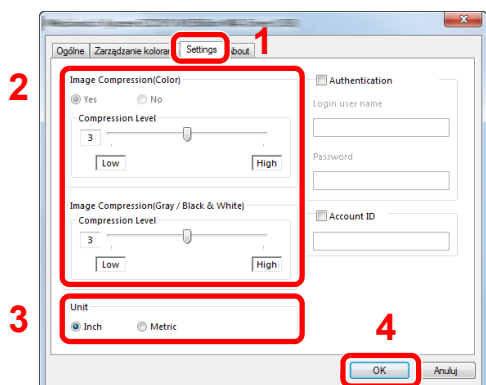

- Przejdź do karty [**Settings**].
- Ustaw poziom kompresji.
- Wybierz jednostki miary.
- Kliknij przycisk [**OK**].

# Sprawdzanie licznika

Sprawdź liczbę wydrukowanych lub zeskanowanych arkuszy.

## **1 Wyświetl ekran.**

Klawisz [System Menu/Counter] > [Licznik]

## **2 Sprawdź stan licznika.**

# Command Center RX

Jeżeli urządzenie jest połączone z siecią, można skonfigurować różne ustawienia za pomocą narzędzia Command Center RX.

W poniższej części opisano, jak rozpocząć pracę z narzędziem Command Center RX oraz w jaki sposób zmieniać ustawienia zabezpieczeń i nazwę hosta.

## ➔ Command Center RX User Guide

### NOTATKA

Aby móc skorzystać ze wszystkich funkcji ze stron narzędzia Command Center RX, należy wprowadzić nazwę użytkownika i hasło, a następnie kliknąć [**Login**]. Wprowadzenie ustalonego wcześniej hasła administratora umożliwia użytkownikowi dostęp do wszystkich stron, w tym Skrzynka dokumentów, Książka adresowa, oraz Ustawienia z menu nawigacyjnego. Poniżej przedstawiono domyślne ustawienia fabryczne dla domyślnego użytkownika z uprawnieniami administratora. (Aplikacja rozróżnia małe i wielkie litery).

**Login User Name:** Admin

**Login Password:** Admin

Ustawienia, które mogą zostać skonfigurowane w narzędziu Command Center RX przez administratora i zwykłych użytkowników są następujące.

Ustawienie	Opis	Adminis- trator	Zwykły użytkownik
<b>Device Information</b>	Służy do wyświetlania informacji o urządzeniu.	<input type="radio"/>	<input type="radio"/>
<b>Job Status</b>	Służy do wyświetlania wszystkich informacji o urządzeniu, w tym zadania drukowania i skanowania, zadania zapisywania, zaplanowane zadania i historii raportów zadań.	<input type="radio"/>	<input type="radio"/>
<b>Document Box</b>	Służy do dodawania lub usuwania skrzynek dokumentów bądź usuwania dokumentów przechowywanych w skrzynce dokumentów.	<input type="radio"/>	<input type="radio"/> *1
<b>Address Book</b>	Służy do tworzenia, edytowania lub usuwania adresów i grup adresów.	<input type="radio"/>	<input type="radio"/> *1
<b>Device Settings</b>	Służy do konfigurowania zaawansowanych ustawień urządzenia.	<input type="radio"/>	-
<b>Function Settings</b>	Służy do konfigurowania zaawansowanych ustawień funkcji.	<input type="radio"/>	-
<b>Network Settings</b>	Służy do konfigurowania zaawansowanych ustawień sieciowych.	<input type="radio"/>	-
<b>Security Settings</b>	Służy do konfigurowania zaawansowanych ustawień zabezpieczeń.	<input type="radio"/>	-
<b>Management Settings</b>	Służy do konfigurowania zaawansowanych ustawień zarządzania.	<input type="radio"/>	-

\*1 Zalogowany użytkownik może nie mieć dostępu do konfiguracji niektórych ustawień, w zależności od swoich uprawnień.

### NOTATKA

- Funkcje faksu są dostępne wyłącznie w urządzeniach z zainstalowaną funkcją faksu.
- W tym miejscu pominięto informacje na temat ustawień faksu.

## ➔ Podręcznik obsługi faksu



# Uzyskiwanie dostępu do narzędzia Command Center RX

## 1 Wyświetl ekran.

1 Uruchom przeglądarkę internetową.

2 W pasku adresu wprowadź adres IP urządzenia lub jego nazwę hosta.

Klikaj wymienione elementy w przedstawionej kolejności, aby sprawdzić adres IP urządzenia i nazwę hosta.

Na ekranie początkowym wybierz pozycję [**Informacje o urządzeniu**] > [**Identyfikacja/Sieć**]

Przykłady: <https://192.168.48.21/> (adres IP)

<https://MFP001> (jeśli nazwa hosta to „MFP001”)

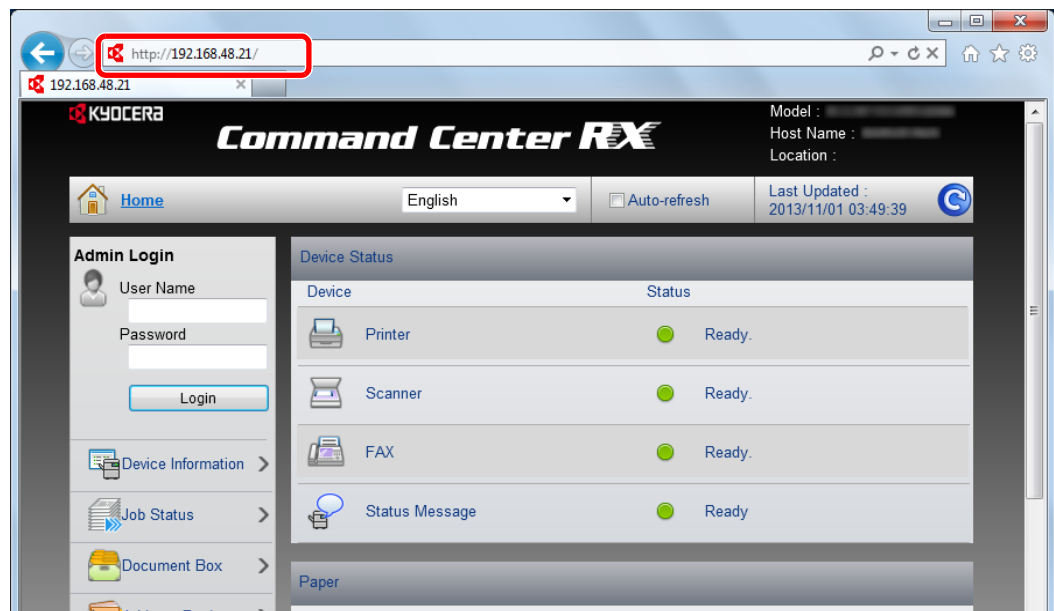

Na stronie sieci Web zostaną wyświetlone podstawowe informacje o urządzeniu i o narzędziu Command Center RX, a także ich bieżący stan.



### NOTATKA

Jeżeli zostanie wyświetlony ekran „Wystąpił problem z certyfikatem zabezpieczeń tej witryny.” należy skonfigurować certyfikat.

➔ **Command Center RX User Guide**

Można także kontynuować operację bez konfigurowania certyfikatu.

## 2 Skonfiguruj funkcję.

Wybierz kategorię na pasku nawigacyjnym po lewej stronie ekranu.



### NOTATKA

Aby móc skorzystać ze wszystkich funkcji ze stron narzędzia Command Center RX, należy wprowadzić nazwę użytkownika i hasło, a następnie kliknąć [**Login**]. Wprowadzenie ustalonego wcześniej hasła administratora umożliwi użytkownikowi dostęp do wszystkich stron, w tym Skrzynka dokumentów, Książka adresowa, oraz Ustawienia z menu nawigacyjnego. Poniżej przedstawiono domyślne ustawienia fabryczne dla domyślnego użytkownika z uprawnieniami administratora. (Aplikacja rozróżnia małe i wielkie litery).

**Login User Name:** Admin

**Login Password:** Admin

## Zmiana ustawień zabezpieczeń

### 1 Wyświetl ekran.

1 Uruchom przeglądarkę internetową.

2 W pasku adresu wprowadź adres IP urządzenia lub jego nazwę hosta.

Klikaj wymienione elementy w przedstawionej kolejności, aby sprawdzić adres IP urządzenia i nazwę hosta.

Na ekranie początkowym wybierz pozycję [**Informacje o urządzeniu**] > [**Identyfikacja/Sieć**]

3 Zaloguj się z uprawnieniami administratora.

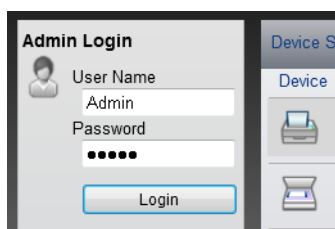

Poniżej przedstawiono domyślne ustawienia fabryczne dla domyślnego użytkownika z uprawnieniami administratora. (Aplikacja rozróżnia małe i wielkie litery).

Login User Name: Admin

Login Password: Admin

4 Kliknij pozycję [**Security Settings**].

## 2 Skonfiguruj ustawienia zabezpieczeń.

Z menu [Security Settings] wybierz polecenie odpowiadające ustawieniom, które mają być konfigurowane.

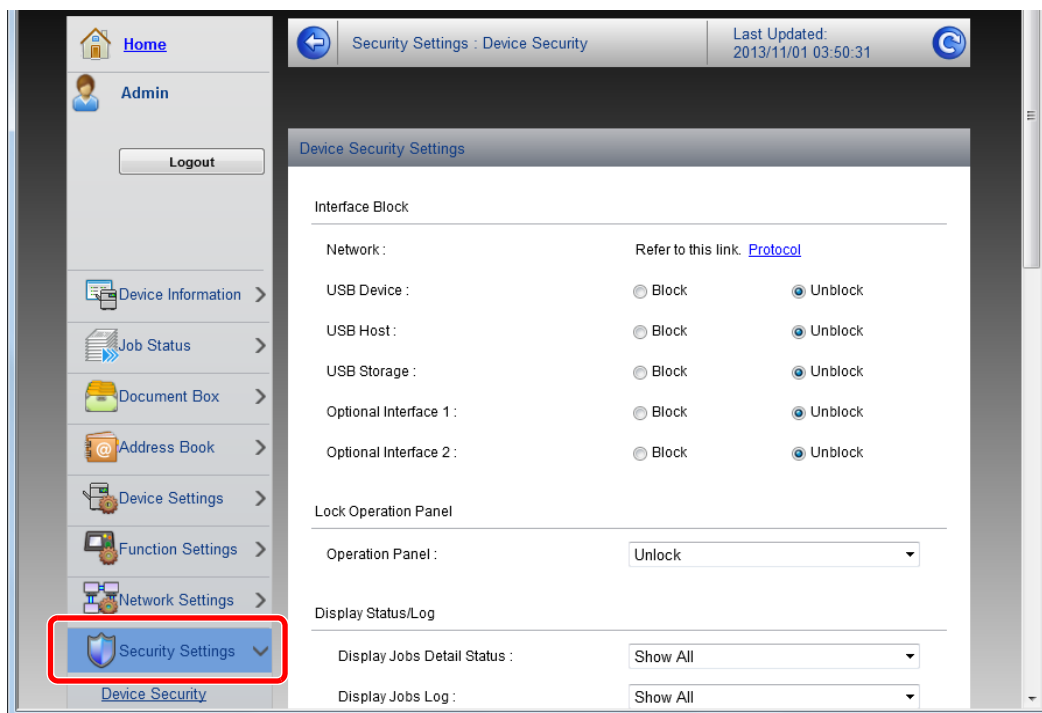

### NOTATKA

Aby uzyskać szczegółowe informacje na temat certyfikatów, patrz:

➔ [Command Center RX User Guide](#)

# Zmiana informacji o urządzeniu

## 1 Wyświetl ekran.

- 1 Uruchom przeglądarkę internetową.
- 2 W pasku adresu wprowadź adres IP urządzenia lub jego nazwę hosta.  
Klikaj wymienione elementy w przedstawionej kolejności, aby sprawdzić adres IP urządzenia i nazwę hosta.  
Na ekranie początkowym wybierz pozycję [**Informacje o urządzeniu**] > [**Identyfikacja/Sieć**]
- 3 Zaloguj się z uprawnieniami administratora.

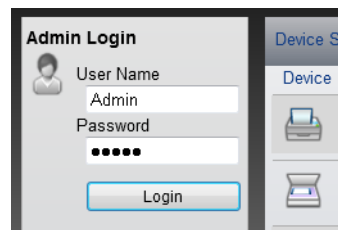

Poniżej przedstawiono domyślne ustawienia fabryczne dla domyślnego użytkownika z uprawnieniami administratora. (Aplikacja rozróżnia małe i wielkie litery).

Login User Name: Admin  
Login Password: Admin

- 4 Z menu [**Device Settings**] wybierz pozycję [**System**].

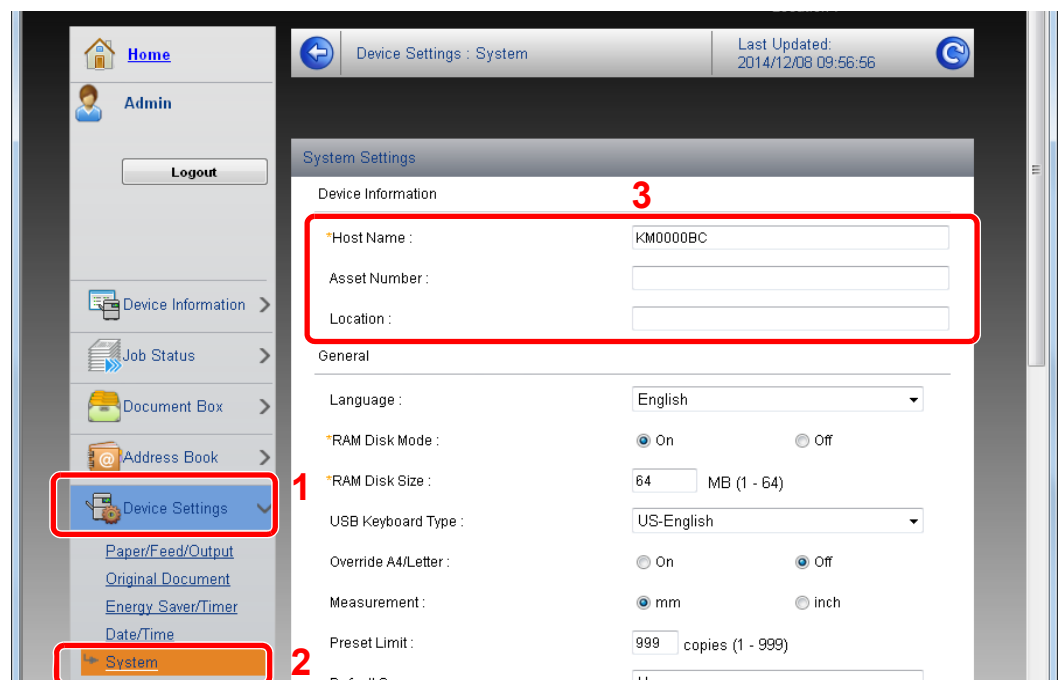

## 2 Wprowadź nazwę hosta.

Wprowadź informacje o urządzeniu, a następnie kliknij przycisk **[Submit]**.

 **WAŻNE**

Po zmianie ustawień uruchom ponownie sieć albo wyłącz i ponownie włącz urządzenie.

Aby ponownie uruchomić kartę sieciową, kliknij polecenie **[Reset]** z menu **[Management Settings]**, a następnie polecenie **[Restart Network]** w polu „Restart”.

# 3 Przygotowanie przed rozpoczęciem użytkowania

W tym rozdziale opisano następujące czynności.

Ładowanie papieru .....	3-2
Środki ostrożności dotyczące ładowania papieru .....	3-3
Ładowanie do kaset .....	3-4
Ładowanie papieru na tacę uniwersalną .....	3-7
Określanie rozmiaru papieru i typu nośnika .....	3-10
Ogranicznik papieru .....	3-12
Przygotowanie do wysłania dokumentu do folderu współdzielonego na komputerze .....	3-13
Spisywanie nazwy komputera i pełnej nazwy komputera .....	3-13
Spisywanie nazwy użytkownika i nazwy domeny .....	3-14
Tworzenie folderu współdzielonego i spisywanie danych folderu współdzielonego .....	3-15
Konfiguracja Zapory systemu Windows .....	3-19

## Ładowanie papieru

Załaduj papier do kaset i na tacę uniwersalną.

Informacje o metodzie ładowania papieru w każdej kasecie znajdują się poniżej.

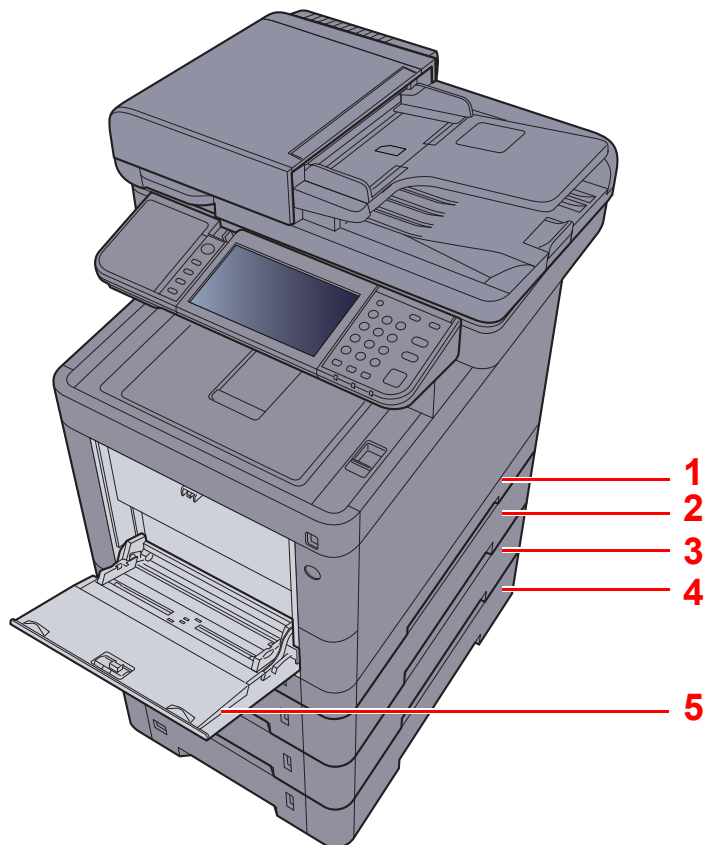

Nr	Nazwa	Strona
1	Kaseta 1	<a href="#">strona 3-4</a>
2	Kaseta 2	<a href="#">strona 3-4</a>
3	Kaseta 3	<a href="#">strona 3-4</a>
4	Kaseta 4	<a href="#">strona 3-4</a>
5	Taca uniwersalna	<a href="#">strona 3-7</a>

### NOTATKA

- Liczba arkuszy mieszczących się w kasetach zależy od warunków panujących w otoczeniu urządzenia i rodzaju papieru.
- Nie należy stosować papieru do drukarek atramentowych ani żadnego innego rodzaju papieru ze specjalną powłoką powierzchniową. (Papier takiego rodzaju może zakleszczać się w drukarce lub powodować inne problemy).
- Aby uzyskać wyższą jakość wydruku, należy stosować specjalny papier kolorowy.

## Środki ostrożności dotyczące ładowania papieru

Otwierając nową ryzę papieru, przewertuj kartki w sposób pokazany poniżej, tak by rozdzielić arkusze od siebie przed umieszczeniem ich w podajniku.

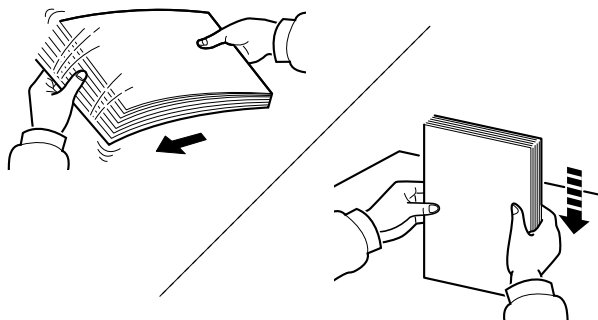

Przekartkuj papier i wyrównaj na prostej powierzchni.

Zwróć również uwagę na poniższe wskazówki.

- Jeśli papier jest pomarszczony lub zgięty, przed załadowaniem należy go wygładzić. Pognięte lub pomarszczone arkusze mogą spowodować zacięcie.
- Unikaj wystawiania papieru na wysoką temperaturę i wysoką wilgotność, ponieważ wilgoć zawarta w papierze może powodować problemy. Po załadowaniu papieru na tacę uniwersalną lub do kaset, pozostałe arkusze należy szczelnie zabezpieczyć w ich opakowaniu.
- Jeżeli urządzenie nie będzie używane przez dłuższy czas, zabezpiecz pozostały papier przed wilgocią, wyjmując go z kaset urządzenia i zamykając szczelnie w opakowaniu.

### ✓ WAŻNE

Jeżeli kopiowanie odbywa się na papierze używanym (już wcześniej wykorzystanym do drukowania), nie można stosować arkuszy zszytych lub spiętych razem. Może to doprowadzić do uszkodzenia urządzenia lub niskiej jakości obrazu.

### 💡 NOTATKA

W przypadku korzystania ze specjalnego papieru, np. firmowego, z nadrukowanymi nagłówkami, logo lub nazwą firmy albo z otworami, należy zapoznać się z sekcją:

➔ *Podręcznik obsługi – w języku angielskim*



## Ładowanie do kaset

Do kaset można załadować papier zwykły, makulaturowy albo kolorowy.

Poniżej przedstawiono liczbę arkuszy, które można załadować do poszczególnych kaset.

Kaseta	Liczba arkuszy
Kaseta 1	250 arkuszy (papier zwykły: 80 g/m <sup>2</sup> )
Kasety od 2 do 4	500 arkuszy (papier zwykły: 80 g/m <sup>2</sup> )

Szczegółowe informacje na temat obsługiwanych formatów papieru znaleźć można w:

➔ *Podręcznik obsługi – w języku angielskim*

### NOTATKA

Papieru A6 nie można ładować do kaset od 2 do 4.

Informacje na temat ustawień rodzaju papieru znaleźć można w:

➔ *Podręcznik obsługi – w języku angielskim*

### WAŻNE

Do kasety 1 można ładować papier o gramaturze 60–163 g/m<sup>2</sup>. Do kaset od 2 do 4 można ładować papier o gramaturze 60–220 g/m<sup>2</sup>.

## 1 Wyciągnij kasetę całkowicie z urządzenia.

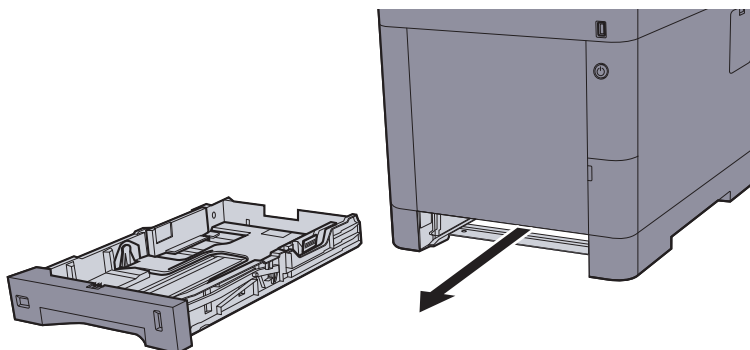

### NOTATKA

Podczas wyciągania kasety z urządzenia należy sprawdzić, czy jest podparta i czy nie wypadnie.

## 2 Ustaw rozmiar kasety.

- 1 Wyreguluj pozycję prowadnic szerokości papieru po lewej i prawej stronie kasety. Naciśnij prowadnice szerokości papieru i przesunij je, dopasowując do rozmiaru papieru.

Rozmiary papieru są oznaczone na kasecie.

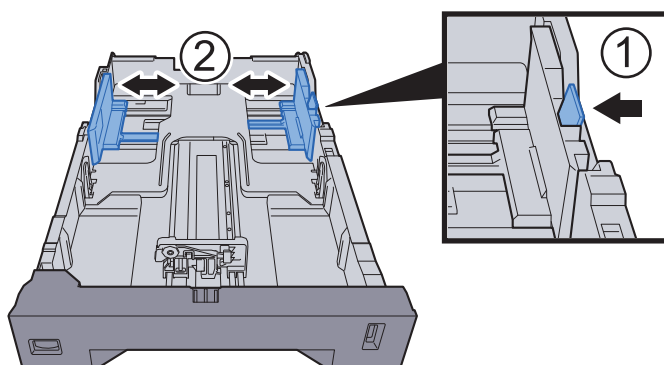

- 2 Wyreguluj prowadnicę długości papieru według rozmiaru używanego papieru. Naciśnij prowadnicę długości papieru i przesuń je, dopasowując do rozmiaru papieru.

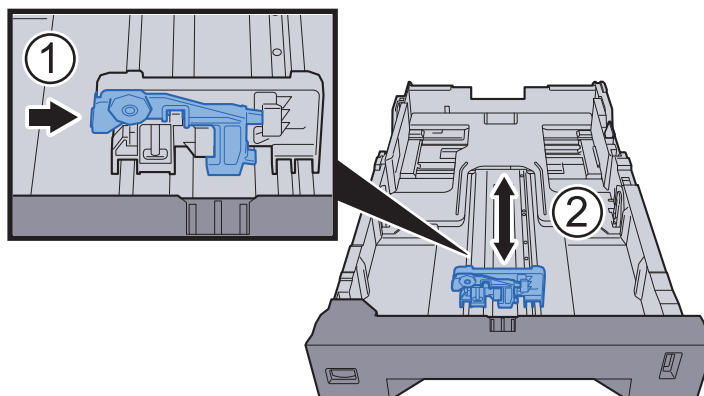

- 3 Obróć pokrętko rozmiaru, tak aby rozmiar używanego papieru pojawił się w okienku rozmiaru papieru.

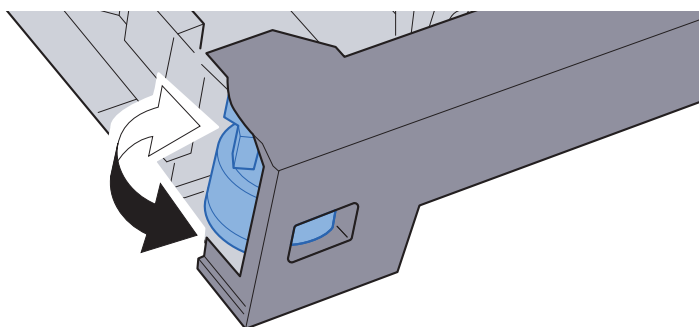

 **NOTATKA**

Gdy pokrętko rozmiaru ustawiono na „Other”, rozmiar papieru należy ustawić w panelu operacyjnym urządzenia.

➔ [Rozmiar papieru i typ nośnika w kasetach \(strona 3-10\)](#)

### 3 Włóż papier.

- 1 Przekartkuj papier i wyrównaj na prostej powierzchni, aby uniknąć zacięć papieru i krzywego wydruku.
- 2 Włóż papier do kasety.

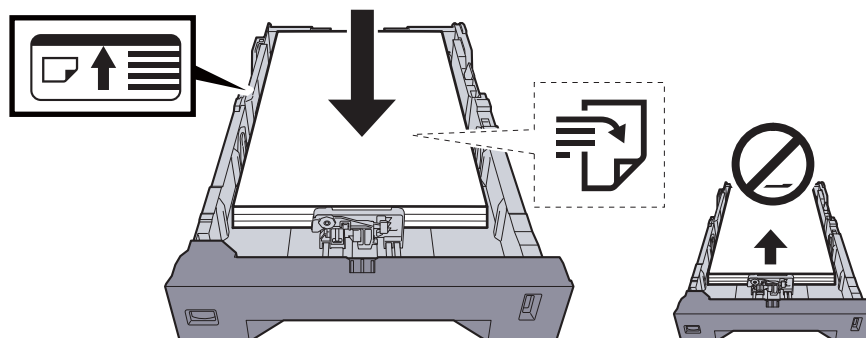

✓ **WAŻNE**

- Załaduj papier stroną do zadrukowania ułożoną do góry.
- Po wyjęciu papieru z opakowania należy przewertować kartki przed włożeniem ich do tacy uniwersalnej.
- ➔ [Środki ostrożności dotyczące ładowania papieru \(strona 3-3\)](#)
- Przed załadowaniem papieru upewnij się, że nie jest on pofałdowany ani zgięty. Pognięte lub pomarszczone arkusze mogą spowodować blokadę papieru.
- Należy upewnić się, że załadowany papier nie przekracza wskaźnika poziomu (patrz ilustracja powyżej).
- Jeżeli papier zostanie załadowany bez dostosowywania prowadnic szerokości i długości papieru, może to spowodować krzywe podawanie papieru lub jego zacięcie.

**4 Delikatnie wepchnij kasetę z powrotem do środka.**

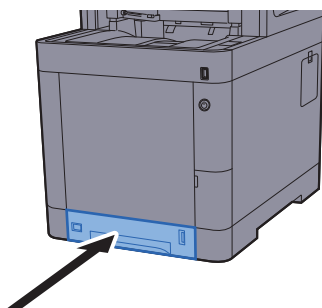

 **NOTATKA**

Po prawej stronie przedniej części kasety widoczny jest wskaźnik papieru, informujący o ilości dostępnego papieru.

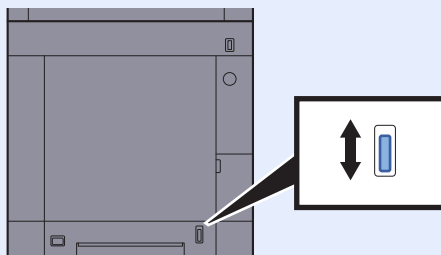

**5 Z poziomu panelu operacyjnego określ rodzaj papieru załadowanego do kasety.**

- ➔ [Rozmiar papieru i typ nośnika w kasetach \(strona 3-10\)](#)

## Ładowanie papieru na tacę uniwersalną

Taca uniwersalna mieści do 100 arkuszy papieru zwykłego (80 g/m<sup>2</sup>).

Szczegółowe informacje na temat obsługiwanych formatów papieru znaleźć można w:

➔ *Podręcznik obsługi – w języku angielskim*

Informacje na temat ustawień rodzaju papieru znaleźć można w:

➔ *Podręcznik obsługi – w języku angielskim*

Drukując na jakimkolwiek papierze specjalnym, zawsze należy korzystać z tacy uniwersalnej.

### ✓ WAŻNE

- Jeżeli używany jest papier o gramaturze 106 g/m<sup>2</sup> lub większej, należy ustawić typ nośnika na Gruby i wprowadzić gramaturę używanego papieru.
- Podczas drukowania należy usuwać folię z tacy wewnętrznej. Pozostawienie arkuszy folii w tacy wewnętrznej może spowodować zacięcie papieru.

Pojemność tacy uniwersalnej jest następująca.

- Papier zwykły (80 g/m<sup>2</sup>), makulaturowy lub kolorowy: 100 arkuszy
- Gruby papier (209 g/m<sup>2</sup>): 15 arkuszy
- Gruby papier (157 g/m<sup>2</sup>): 30 arkuszy
- Gruby papier (104,7 g/m<sup>2</sup>): 50 arkuszy
- Hagaki (karton): 30 arkuszy
- Koperta DL, Koperta C5, Koperta #10, Koperta #9, Koperta #6 3/4, Koperta Monarch, Youkei 4, Youkei 2: 5 arkuszy
- Folia OHP: 1 arkusz
- Powlekany: 30 arkuszy

### 💡 NOTATKA

- Ładując papier o niestandardowym rozmiarze, wprowadź jego rozmiar zgodnie z poleceniami zawartymi w:  
➔ [Rozmiar papieru i typ nośnika dla tacy uniwersalnej \(ustawienia tacy uniwersalnej\) \(strona 3-11\)](#)
- Używając papieru specjalnego (folia lub papier gruby), należy wybrać typ nośnika zgodnie z zaleceniami zawartymi w:  
➔ [Rozmiar papieru i typ nośnika dla tacy uniwersalnej \(ustawienia tacy uniwersalnej\) \(strona 3-11\)](#)

## 1 Otwórz tacę uniwersalną.

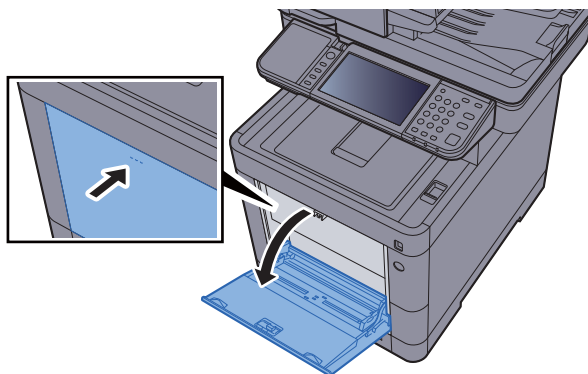

## 2 Ustaw rozmiar tacy uniwersalnej.

Na tacy uniwersalnej oznaczone są rozmiary papieru.

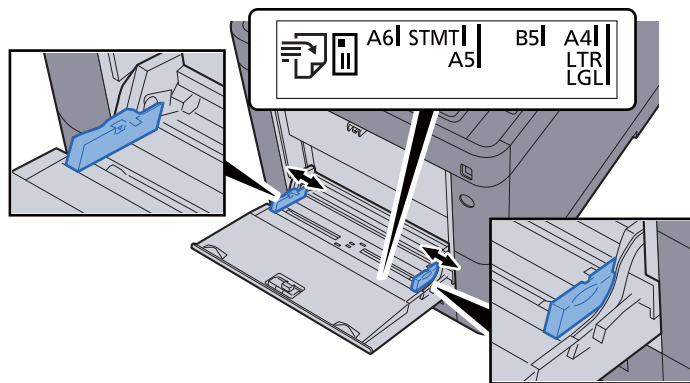

## 3 Włóż papier.

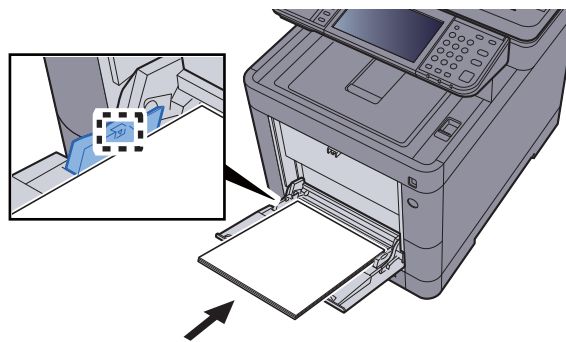

Wsuń papier wzdłuż prowadnic do tacy aż do oporu.

Po wyjęciu papieru z opakowania należy przewertować kartki przed włożeniem ich do tacy uniwersalnej.

➔ [Środki ostrożności dotyczące ładowania papieru \(strona 3-3\)](#)

### ✓ WAŻNE

- Ładując papier, należy zwrócić uwagę, aby był odwrócony do góry stroną przeznaczoną do zadruku.
- Pozginany papier należy wygładzić przed włożeniem.
- W przypadku ładowania papieru na tacę uniwersalną sprawdź przed załadowaniem papieru, czy na tacy nie pozostał papier z poprzednich zadań. Jeżeli na tacy uniwersalnej pozostała niewielka liczba papieru i chcesz ją uzupełnić, zdejmij najpierw pozostały papier z tacy i dołącz go do nowego papieru przed załadowaniem na tacę.
- Jeżeli istnieje szpara między papierem i prowadnicami szerokości papieru, należy ustawić ponownie prowadnice tak, aby były dopasowane do papieru. Pozwoli to uniknąć nierównego podawania i zacinania papieru.
- Upewnij się, że załadowany papier nie przekracza granicy napełnienia.

## 4 Za pomocą panelu operacyjnego określ rodzaj papieru załadowanego do tacy uniwersalnej.

➔ [Rozmiar papieru i typ nośnika dla tacy uniwersalnej \(ustawienia tacy uniwersalnej\) \(strona 3-11\)](#)

## Ładowanie kopert lub kartonu na tacę uniwersalną

Załaduj papier stroną do zadrukowania ułożoną do góry. Aby uzyskać więcej informacji o procedurze drukowania, patrz:

➔ **Printer Driver User Guide**

Przykład: podczas drukowania adresu.

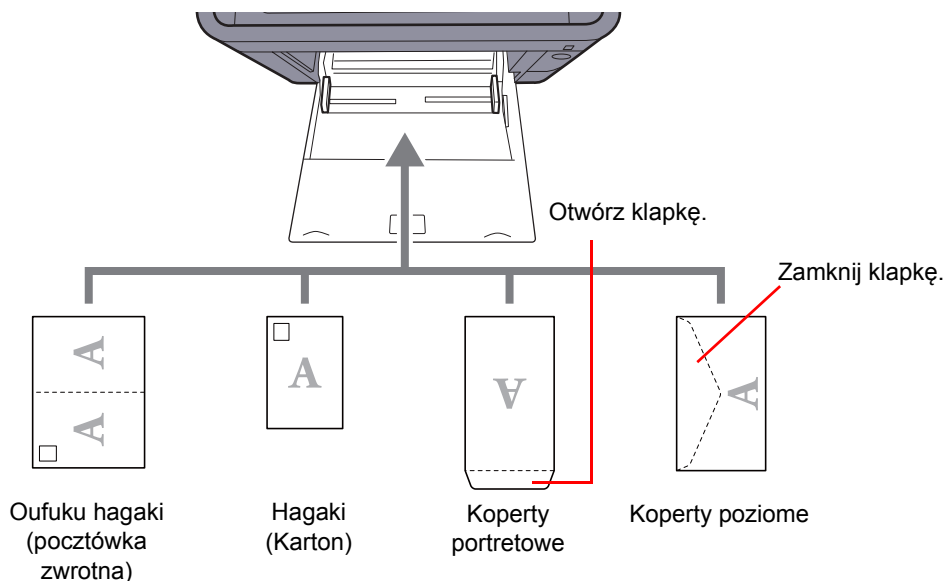

### ✓ WAŻNE

- Stosuj Oufuku hagaki (pocztówka zwrotna) bez zagięć.
- Sposób ładowania kopert (orientacja i ułożenie) zależy od ich rodzaju. Upewnij się, że koperta została włożona prawidłowo. W przeciwnym razie koperta zostanie nadrukowana w złym kierunku lub na złej stronie.

### 💡 NOTATKA

Przy wkładaniu kopert na tacę uniwersalną wybierz rodzaj koperty, stosując się do wskazówek zawartych w rozdziale:

➔ [Rozmiar papieru i typ nośnika dla tacy uniwersalnej \(ustawienia tacy uniwersalnej\) \(strona 3-11\)](#)

## Określanie rozmiaru papieru i typu nośnika

Domyślne ustawienie rozmiaru papieru dla kasety 1, tacy uniwersalnej i opcjonalnego podajnika papieru (kasety od 2 do 4) to „A4” i „Letter”, natomiast domyślne ustawienie typu nośnika to „Zwykły”.

Aby zmienić typ papieru umieszczonego w kasetach, należy określić ustawienie rozmiaru papieru i typu nośnika.

### Rozmiar papieru i typ nośnika w kasetach

Umożliwia określenie rozmiaru papieru i typu nośnika papieru, który ma zostać zastosowany w kasetach.

Pozycja		Opis
Rozmiar papieru <sup>*1</sup>	Metryczne	Wybierz ze standardowych rozmiarów metrycznych. <b>Wartości</b> Kaseta 1: A4, A5, A6, B5, B6, Folio, 216 × 340 mm Kasety od 2 do 4: A4, A5, B5, B6, Folio, 216 × 340 mm
	Cal	Wybierz ze standardowych rozmiarów podanych w calach. <b>Wartości:</b> Letter, Legal, Statement, Executive, Oficio II
	Inne	Wybierz spośród standardowych i niestandardowych rozmiarów. <b>Wartości</b> Kaseta 1: 16K, ISO B5, Niestandardowy <sup>*2</sup> Kasety od 2 do 4: 16K, ISO B5, Koperta #10, Koperta #9, Koperta #6, Koperta Monarch, Koperta DL, Koperta C5, Youkei 4, Youkei 2, Niestandardowy <sup>*2</sup>
Typ nośnika <sup>*3</sup>		Służy do wyboru typu nośnika. <b>Wartości</b> Kaseta 1 Zwykły (60–105 g/m <sup>2</sup> ), Szorstki, Kalka (60–105 g/m <sup>2</sup> ), Makulaturowy, Zadrukowany <sup>*4</sup> , Czerpany, Kolorowy, Dziurkowany <sup>*4</sup> , Z nagłówkiem <sup>*4</sup> , Gruby (106–163 g/m <sup>2</sup> ), Wysoka jakość, Niestand. 1–8 Kasety od 2 do 4: Zwykły (60–105 g/m <sup>2</sup> ), Szorstki, Kalka (60–105 g/m <sup>2</sup> ), Etykiety, Makulaturowy, Zadrukowany <sup>*4</sup> , Czerpany, Kolorowy, Dziurkowany <sup>*4</sup> , Z nagłówkiem <sup>*4</sup> , Koperta, Gruby (106–220 g/m <sup>2</sup> ), Powlekany, Wysoka jakość, Niestand. 1–8

\*1 Wymaga ustawienia tylko, gdy pokrętko rozmiaru na kasecie jest ustawione na wartość „Other”.

\*2 Niestandardowe rozmiary papieru są ustawione dla każdej kasety. Patrz:

➔ *Podręcznik obsługi – w języku angielskim*

\*3 Aby zmienić typ nośnika na inny niż Zwykły, patrz:

➔ *Podręcznik obsługi – w języku angielskim*

Jeżeli jako typ nośnika zostanie ustawiona nieobsługiwana przez kasetę gramatura papieru, typ nośnika nie zostanie wyświetlony.

\*4 Aby drukować na papierze zadrukowanym, dziurkowanym lub papierze z nagłówkiem:

➔ *Podręcznik obsługi – w języku angielskim*

#### NOTATKA

- Poniżej wymieniono typy nośnika do drukowania odebranych faksów.  
Zwykły, Etykiety, Makulaturowy, Czerpany, Kalka, Kolorowy, Koperta, Powlekany, Gruby, Wysokiej jakości, Szorstki oraz Niestandardowy od 1 do 8
- Rozmiar papieru w kasecie używanej do drukowania odbieranych faksów należy ustawić w sposób następujący:  
Modele calowe: Letter, Legal, Statement  
Modele metryczne: A4, B5, A5, Folio  
Jeżeli powyższe ustawienie zostanie zmienione, drukowanie faksów nie będzie możliwe.

**Rozmiar papieru i typ nośnika dla tacy uniwersalnej (ustawienia tacy uniwersalnej)**

Umożliwia określenie rozmiaru papieru i typu nośnika papieru, który ma zostać zastosowany w tacy uniwersalnej.

Pozycja		Opis
Rozmiar papieru	Metryczne	Wybierz ze standardowych rozmiarów metrycznych. <b>Wartości:</b> A4, A5, A6, B5, B6, Folio, 216 × 340 mm
	Cal	Wybierz ze standardowych rozmiarów podanych w calach. <b>Wartości:</b> Letter, Legal, Statement, Executive, Oficio II
	Inne	Wybierz spośród standardowych i niestandardowych rozmiarów. <b>Wartości:</b> 16K, ISO B5, Koperta #10, Koperta #9, Koperta #6, Koperta Monarch, Koperta DL, Koperta C5, Hagaki (Karton), Oufuku hagaki (Zwrotna karta pocztowa), Youkei 4, Youkei 2, Niestandardowy <sup>*1</sup>
Typ nośnika <sup>*2</sup>		Służy do wyboru typu nośnika. <b>Wartości:</b> Zwykły (60–105 g/m <sup>2</sup> ), Szorstki, Folia, Kalka (60–105 g/m <sup>2</sup> ), Etykiety, Makulaturowy, Zadrukowany <sup>*3</sup> , Czerpany, Karton, Kolorowy, Dziurkowany <sup>*3</sup> , Z nagłówkiem <sup>*3</sup> , Koperta, Gruby (106–220 g/m <sup>2</sup> ), Powlekany, Wysoka jakość, Niestand. 1-8

\*1 Aby uzyskać informacje o określaniu niestandardowego rozmiaru papieru, patrz:

➔ *Podręcznik obsługi – w języku angielskim*

\*2 Aby zmienić typ nośnika na inny niż „Zwykły”, patrz:

➔ *Podręcznik obsługi – w języku angielskim*

\*3 Aby drukować na papierze zadrukowanym, dziurkowanym lub papierze z nagłówkiem:

➔ *Podręcznik obsługi – w języku angielskim*

**NOTATKA**

- Poniżej wymieniono typy nośnika do drukowania odebranych faksów. Zwykły, Etykiety, Makulaturowy, Czerpany, Kalka, Kolorowy, Koperta, Karton, Powlekany, Gruby, Wysokiej jakości, Szorstki oraz Niestandardowy od 1 do 8
- Rozmiar papieru w tacy uniwersalnej używanej do odbierania faksów należy ustawić w sposób następujący:  
Modele calowe: Letter, Legal, Statement  
Modele metryczne: A4, B5, A5, Folio  
Jeżeli powyższe ustawienie zostanie zmienione, drukowanie faksów nie będzie możliwe.

**1 Wyświetl ekran.**

Klawisz [System Menu/Counter] > [Kreator szybkiej konfiguracji]

**2 Wybierz funkcję.**

Wybierz pozycję [Konfiguracja papieru].

**3 Skonfiguruj funkcję.**

Uruchom kreatora. Aby skonfigurować ustawienia, postępuj zgodnie z instrukcjami wyświetlanymi na ekranie:



## Ogranicznik papieru

Używając papieru A4/Letter lub większego, należy otworzyć ogranicznik papieru, jak pokazano na ilustracji.

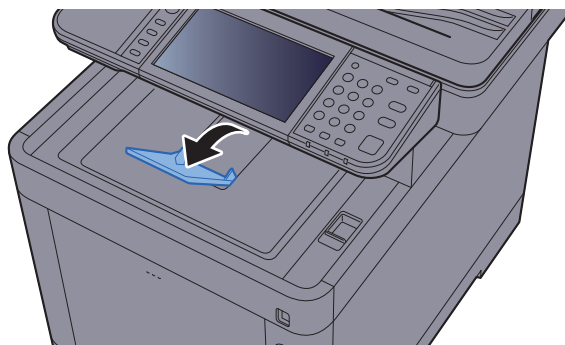

# Przygotowanie do wysłania dokumentu do folderu współdzielonego na komputerze

Sprawdź informacje, które należy ustawić w urządzeniu, i utwórz folder na dokumenty odbierane w komputerze. W poniższym objaśnieniu zostały użyte zrzuty ekranowe z systemu Windows 8.1. Szczegóły tych zrzutów zależą od wersji systemu operacyjnego Windows.



## NOTATKA

Zaloguj się w systemie Windows jako użytkownik z uprawnieniami administratora.

## Spisywanie nazwy komputera i pełnej nazwy komputera

Sprawdź nazwę komputera i pełną nazwę komputera.

### 1 Wyświetl ekran.

W systemie Windows 8.1 na ekranie startowym kliknij prawym przyciskiem myszy pozycję **[Komputer]** i wybierz polecenie **[Właściwości]**. Albo kliknij prawym przyciskiem myszy ikonę Windows i wybierz **[System]**.

W systemie Windows 8 wybierz pulpit na ekranie startowym, kliknij prawym przyciskiem myszy polecenie **[Komputer]** w obszarze **[Biblioteki]**, a następnie wybierz polecenie **[Właściwości]**.



## NOTATKA

W systemie Windows 7 naciśnij ikonę **[Start]**, wybierz pozycję **[Komputer]**, a następnie **[Właściwości systemu]**.

W systemie Windows 10 kliknij prawym przyciskiem myszy przycisk **[Start]**, a następnie wybierz polecenie **[System]**.

### 2 Sprawdź nazwę komputera.

Nazwa komputera, domena i ustawienia grupy roboczej

Nazwa komputera: PC001  
Pełna nazwa komputera: PC001.abcdnet.com  
Opis komputera:

Zmień ustawienia

Sprawdź nazwę komputera i pełną nazwę komputera.

Przykładowy ekran:

Nazwa komputera: PC001

Pełna nazwa komputera: PC001.abcdnet.com

Po sprawdzeniu nazwy komputera kliknij przycisk **[Zamknij]**, aby zamknąć ekran „**Właściwości systemu**”.

## Spisywanie nazwy użytkownika i nazwy domeny

Sprawdź nazwę domeny i nazwę użytkownika stosowaną podczas logowania się do systemu Windows.

### 1 Wyświetl ekran.

Wybierz panel funkcji **[Szukaj]**, a następnie w polu wyszukiwania wprowadź „Wiersz polecenia”. Z listy wyszukiwania wybierz pozycję **[Wiersz polecenia]**.

W systemie Windows 7 naciśnij ikonę **[Start]**, wybierz pozycje **[Wszystkie programy]** (lub **[Programy]**), **[Akcesoria]**, a następnie **[Wiersz polecenia]**.

W systemie Windows 10 kliknij prawym przyciskiem myszy przycisk **[Start]**, a następnie wybierz polecenie **[Wiersz polecenia]**.

Zostanie wyświetlone okno Wiersz polecenia.

### 2 Sprawdź nazwę domeny i nazwę użytkownika.

W wierszu polecenia wpisz „net config workstation” i naciśnij klawisz **[Enter]**.

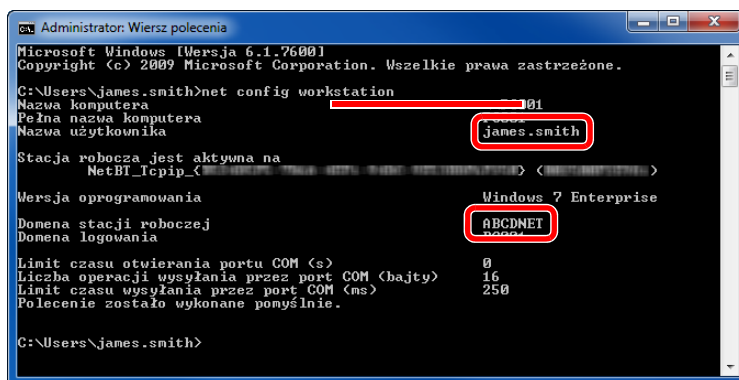

```
Administrator: Wiersz polecenia
Microsoft Windows [wersja 6.1.7600]
Copyright (c) 2009 Microsoft Corporation. Wszelkie prawa zastrzeżone.

C:\Users\james.smith>net config workstation
Nazwa komputera                101
Pełna nazwa komputera          james.smith
Nazwa użytkownika
Stacja robocza jest aktywna na
NetBI_Tcpip_<                >
Wersja oprogramowania        Windows 7 Enterprise
Domena stacji roboczej        ABCDNET
Domena logowania
Limit czasu otwierania portu COM (s)    0
Liczba operacji wysyłania przez port COM (bajty)    16
Limit czasu wysyłania przez port COM (ms)    250
Polecenie zostało wykonane pomyślnie.

C:\Users\james.smith>
```

Sprawdź nazwę domeny i nazwę użytkownika.

Przykładowy ekran:

Nazwa użytkownika: james.smith  
Nazwa domeny: ABCDNET

## Tworzenie folderu współdzielonego i spisywanie danych folderu współdzielonego

Utwórz folder współdzielony, w którym odbierane będą dokumenty na komputerze docelowym.

### NOTATKA

Jeśli we właściwościach systemu istnieje grupa robocza, skonfiguruj poniższe ustawienia, aby ograniczyć dostęp do folderu do wybranych użytkowników lub grup.

- 1 Wybierz panel funkcji **[Ustawienia]** na pulpicie, a następnie **[Panel sterowania]**, **[Wygląd i personalizacja]** i **[Opcje folderów]**.

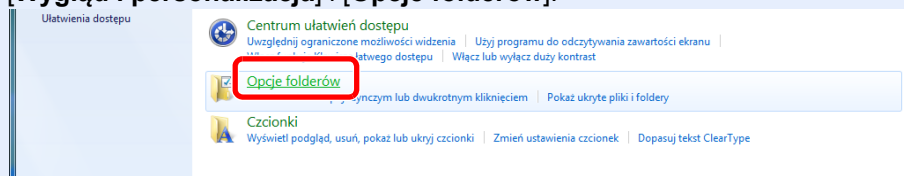

W systemie Windows 7 naciśnij przycisk **[Start]**, wybierz **[Panel sterowania]**, **[Wygląd i personalizacja]**, a następnie **[Opcje folderów]**.

W systemie Windows 10 otwórz okno w Eksploratorze plików i wybierz pozycje **[Widok]**, **[Opcje]**, a następnie **[Opcje folderów]**.

- 2

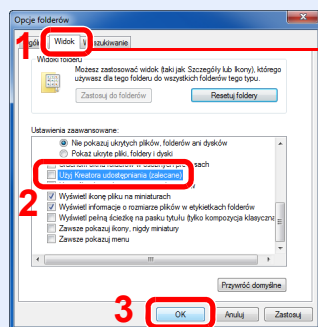

Upewnij się, że wybrano zakładkę **[Widok]**.

Usuń zaznaczenie z polecenia **[Użyj Kreatora udostępniania (zalecane)]** w „Ustawieniach zaawansowanych”.

## 1 Utwórz folder.

- 1 Utwórz folder na swoim komputerze.

Na przykład stwórz na pulpicie folder o nazwie **"scannerdata"**.

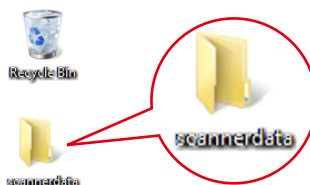

- 2 Kliknij prawym przyciskiem myszy folder „**scannerdata**”, wybierz polecenie [**Właściwości**], a następnie kliknij kartę [**Udostępnianie**] i przycisk [**Udostępnianie zaawansowane**].

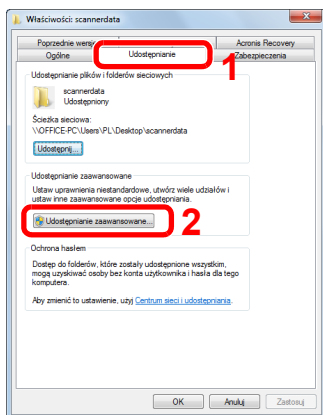

## 2 Skonfiguruj ustawienia uprawnień.

- 1 Zaznacz pole wyboru [**Udostępnij ten folder**] i kliknij przycisk [**Uprawnienia**].

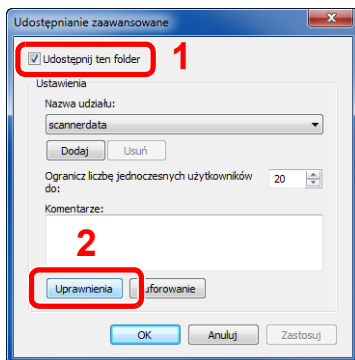

- 2 Zapisz [**Nazwa udziału**].
- 3 Kliknij przycisk [**Dodaj**].

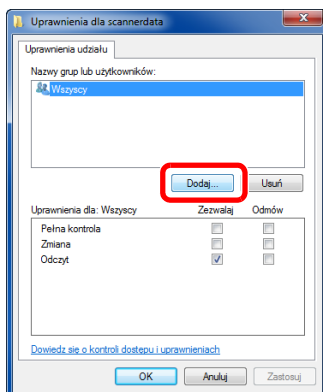

#### 4 Określ lokalizację.

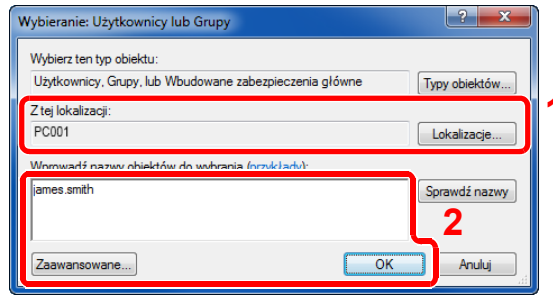

1 Jeżeli nazwa komputera, której zapis opisano na stronie [strona 3-13](#), jest taka sama jak nazwa domeny:

Jeśli nazwa komputera nie pojawia się w polu „Z tej lokalizacji”, kliknij przycisk [**Lokalizacje**] i wybierz nazwę komputera, a następnie kliknij przycisk [**OK**].

Przykład: PC001

Jeżeli nazwa komputera, której zapis opisano na stronie [strona 3-13](#), nie jest taka sama jak nazwa domeny:

Jeśli tekst po pierwszej kropce (.) w pełnej nazwie komputera nie pojawia się w polu „Z tej lokalizacji”, kliknij przycisk [**Lokalizacje**], zaznacz tekst po kropce (.) i kliknij przycisk [**OK**].

Przykład: abcdnet.com

➔ [Spisywanie nazwy użytkownika i nazwy domeny \(strona 3-14\)](#)

2 Wprowadź nazwę użytkownika, której zapis opisano w polu tekstowym, i kliknij przycisk [**OK**].

Nazwę użytkownika można wprowadzić także klikając przycisk [**Zaawansowane**] i zaznaczając użytkownika.

#### 5 Ustaw uprawnienia dostępu dla wybranego użytkownika.

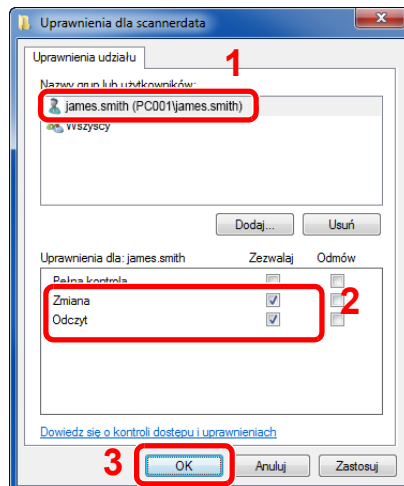

1 Wybierz wprowadzonego użytkownika.

2 Zaznacz pole wyboru [**Zezwalaj**] w obszarze uprawnień „Zmiana” i „Odczyt”

3 Naciśnij przycisk [**OK**].

#### NOTATKA

Opcja „**Wszyscy**” daje uprawnienia dostępu wszystkim w sieci. Aby podnieść poziom bezpieczeństwa zaleca się ustawienie opcji „**Wszyscy**” i usunięcie zaznaczenia „**Odczyt**” [**Zezwalaj**].

6 Kliknij przycisk [**OK**] na ekranie „**Udostępnianie zaawansowane**”, aby zamknąć ekran.

7 Sprawdź szczegóły w zakładce [**Zabezpieczenia**].

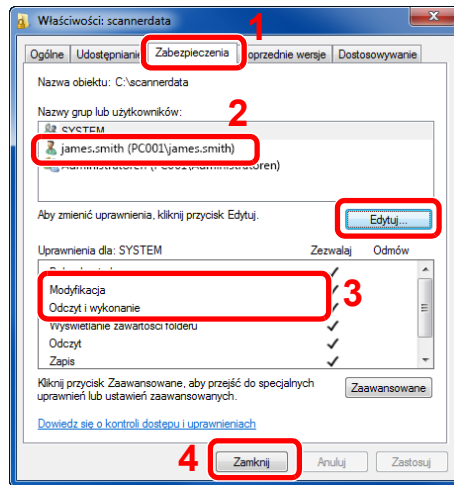

- 1 Wybierz kartę [**Zabezpieczenia**].
- 2 Wybierz wprowadzonego użytkownika. Jeżeli użytkownik nie pojawia się w polu „Nazwy grup i użytkowników”, kliknij przycisk [**Edytuj**], aby dodać użytkownika w sposób podobny do opisanego w procedurze „konfiguracja ustawień uprawnień”.
- 3 Upewnij się, że w obszarze [**Zezwalaj**] zaznaczone są opcje uprawnień „**Modyfikowanie**” i „**Odczyt i wykonanie**”.
- 4 Kliknij przycisk [**Zamknij**].

# Konfiguracja Zapory systemu Windows

Zezwól na udostępnianie plików oraz drukarek i ustaw port stosowany do transmisji SMB.

## NOTATKA

Zaloguj się w systemie Windows jako użytkownik z uprawnieniami administratora.

## 1 Sprawdź udostępnianie plików i drukarek.

- 1 Na panelu funkcji na pulpicie kliknij pozycje [Ustawienia], [Panel sterowania], [System i zabezpieczenia], a następnie [Zapora systemu Windows].

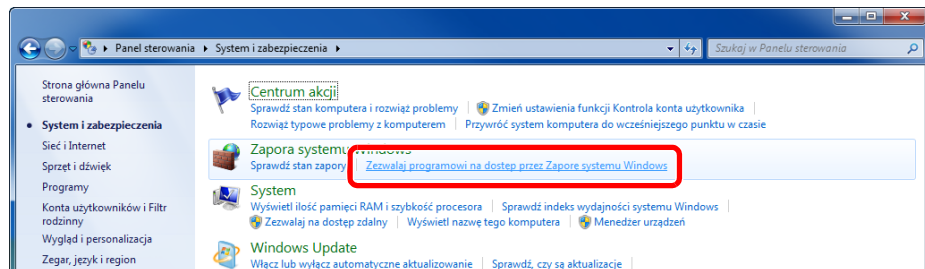

## NOTATKA

Po wyświetleniu okna dialogowego Kontrola konta użytkownika kliknij przycisk [Kontynuuj].

- 2 Zaznacz pole wyboru [Udostępnianie plików i drukarek].

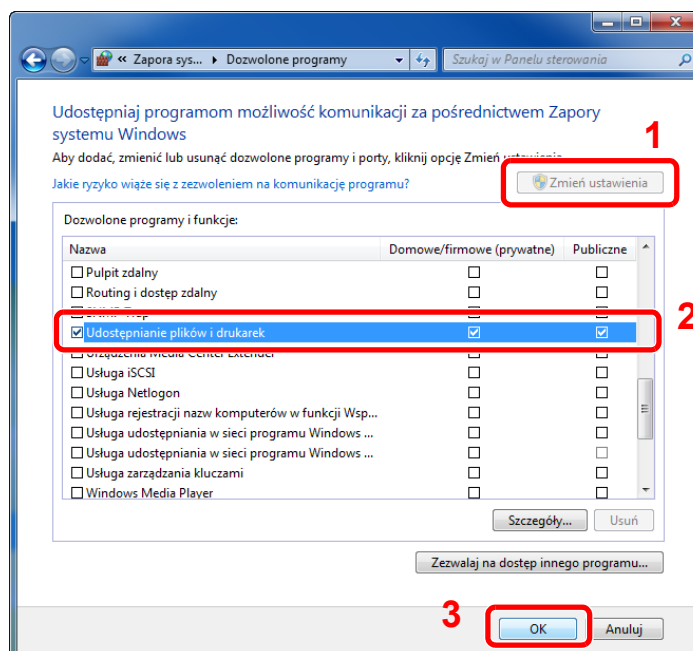



## 2 Dodaj port.

- 1 Na panelu funkcji na pulpicie kliknij pozycje [Ustawienia], [Panel sterowania], [System i zabezpieczenia], a następnie [Sprawdź stan zapory].

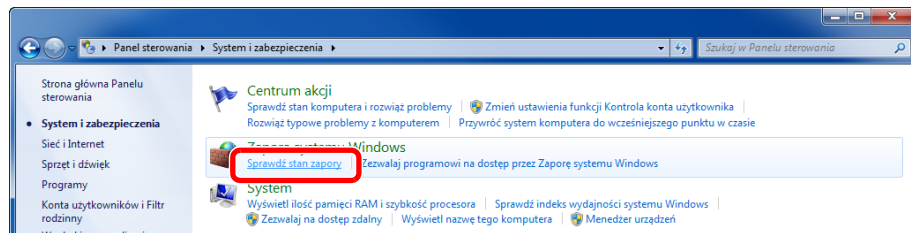

- 2 Wybierz pozycję [Ustawienia zaawansowane].

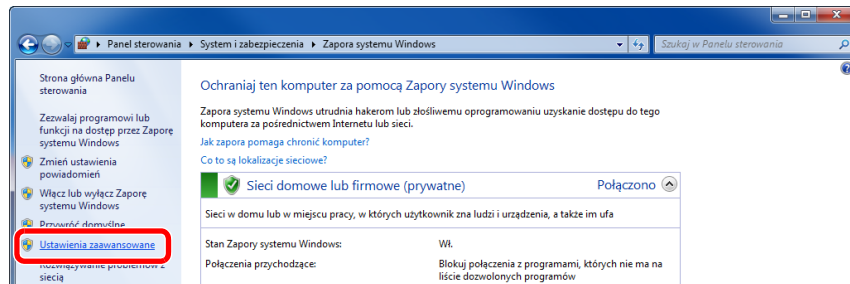

- 3 Wybierz pozycję [Reguły przychodzące].

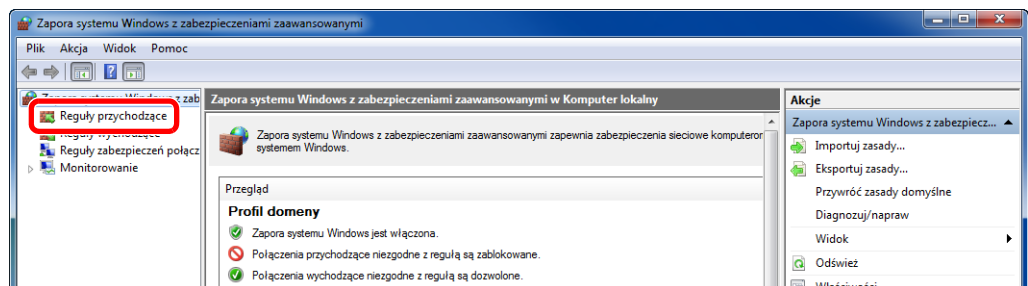

- 4 Wybierz [Nowa reguła].

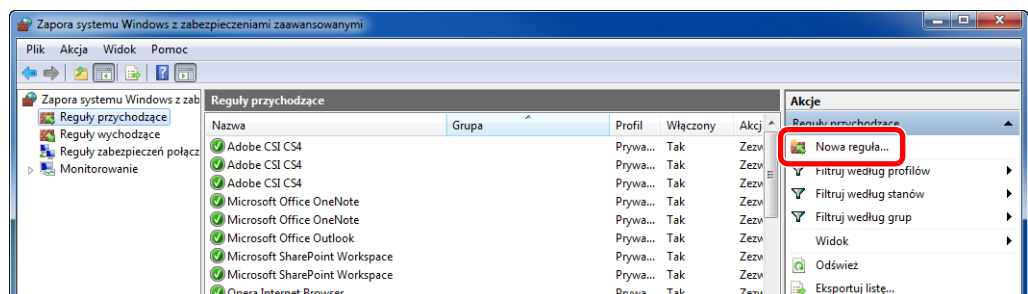

5 Zaznacz opcję [Port].

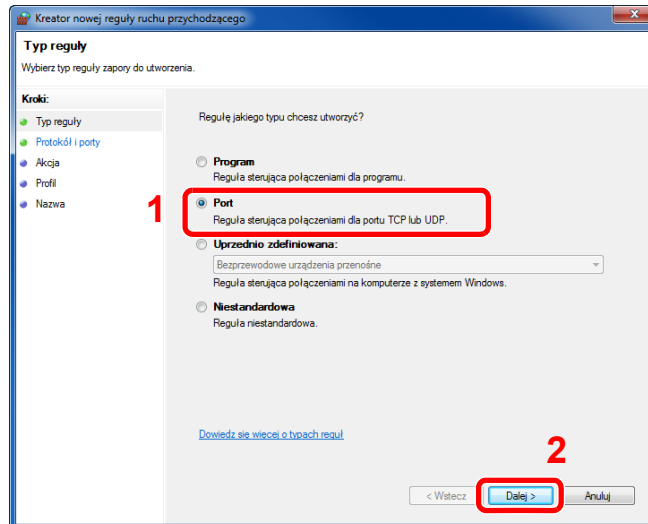

6 Zaznacz opcję [TCP], aby reguła odnosiła się do niego. Następnie wybierz [Określone porty lokalne] i wprowadź „445”, a potem kliknij [Dalej].

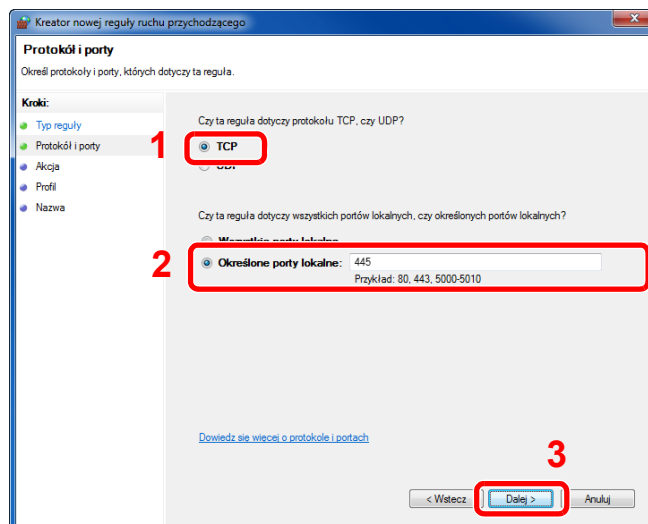

7 Zaznacz opcję [Zezwalaj na połączenie] i kliknij przycisk [Dalej].

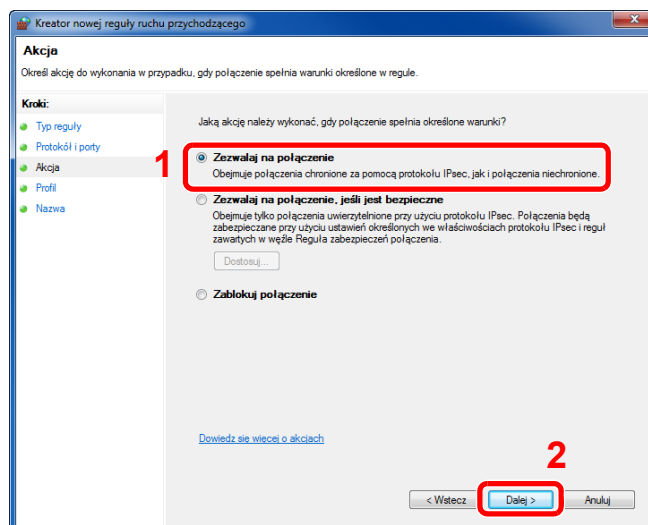

- 8 Upewnij się, że zaznaczone są wszystkie pola wyboru i kliknij przycisk **[Dalej]**.

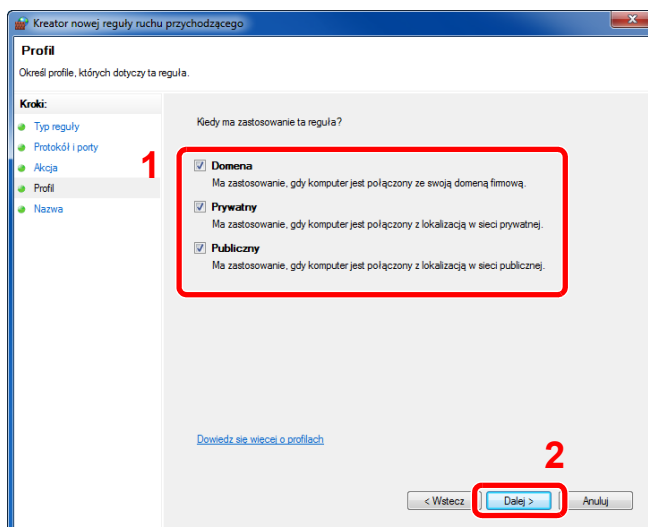

- 9 Wprowadź „Scan to SMB” w polu „Nazwa” i kliknij **[Zakończ]**.

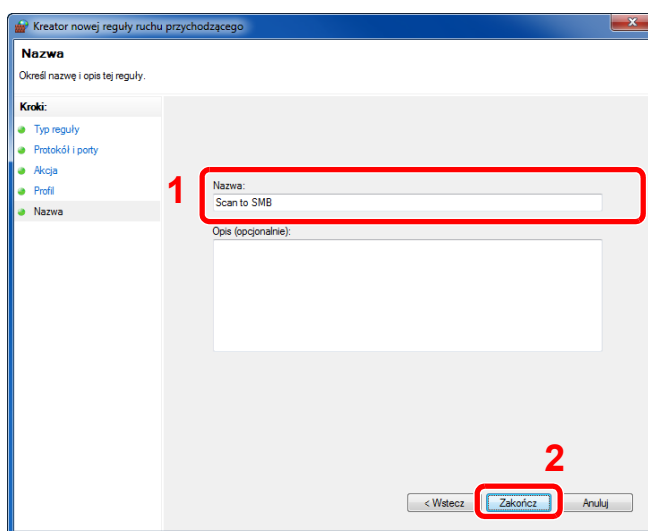

## System Windows 7

- 1 W systemie Windows 7 naciśnij przycisk **[Start]**, wybierz pozycje **[Panel sterowania]**, **[System i zabezpieczenia]**, a następnie **[Zezwalaj programowi na dostęp przez Zaporę systemu Windows]**.

Po wyświetleniu okna dialogowego Kontrola konta użytkownika kliknij przycisk **[Kontynuuj]**.

- 2 Skonfiguruj ustawienia.

➔ [Konfiguracja Zapory systemu Windows \(strona 3-19\)](#)

## System Windows 10

- 1 W systemie Windows 10 kliknij prawym przyciskiem myszy przycisk **[Start]**, wybierz pozycje **[Panel sterowania]**, **[System i zabezpieczenia]**, a następnie **[Zezwalaj aplikacji na dostęp przez Zaporę systemu Windows]**.

Po wyświetleniu okna dialogowego Kontrola konta użytkownika kliknij przycisk **[Kontynuuj]**.

- 2 Skonfiguruj ustawienia.

➔ [Konfiguracja Zapory systemu Windows \(strona 3-19\)](#)

# 4 Drukowanie z komputera

W niniejszym rozdziale opisano następujące tematy:

Drukowanie z komputera .....	4-2
Drukowanie na papierze o niestandardowym rozmiarze .....	4-4
Ekran ustawień drukowania w sterowniku drukarki .....	4-5
Pomoc sterownika drukarki .....	4-7
Zmiana domyślnych wartości ustawień sterownika drukarki (Windows 8.1) .....	4-7
Anulowanie drukowania z komputera .....	4-7
Drukowanie przy użyciu funkcji AirPrint .....	4-8
Drukowanie przez Google Cloud Print .....	4-8
Drukowanie przez usługę Mopria .....	4-8
Drukowanie za pośrednictwem Wi-Fi Direct .....	4-8
Status Monitor .....	4-9
Dostęp do programu Status Monitor .....	4-9
Zamykanie programu Status Monitor .....	4-9
Wyświetlacz programu Status Monitor .....	4-9

# Drukowanie z komputera

W niniejszej części opisano metodę drukowania z wykorzystaniem KX DRIVER.

## NOTATKA

- Aby wydrukować dokument z aplikacji, zainstaluj na komputerze sterownik drukarki z dostarczonej płyty DVD (Product Library).
- W niektórych środowiskach bieżące ustawienia są wyświetlane na dole okna dialogowego sterownika drukarki.

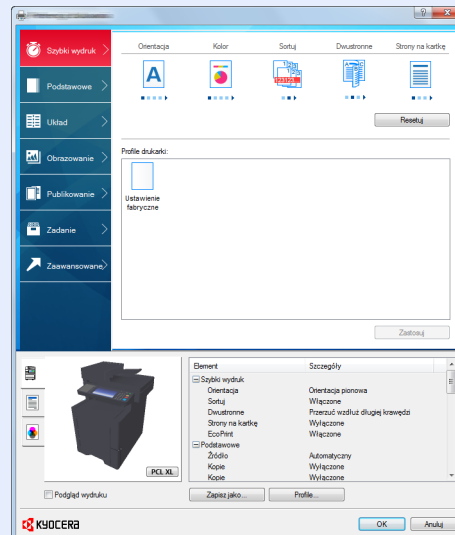

- W przypadku drukowania na kartonie lub kopertach należy je załadować do tacy wielofunkcyjnej przed wykonaniem poniższej procedury.

➔ [Ładowanie kopert lub kartonu na tacę uniwersalną \(strona 3-9\)](#)

## 1 Wyświetl ekran.

W aplikacji kliknij [**Plik**] i wybierz pozycję [**Drukuj**].

## 2 Skonfiguruj ustawienia.

- 1 Z listy „Drukarka” wybierz urządzenie i kliknij przycisk [**Właściwości**].

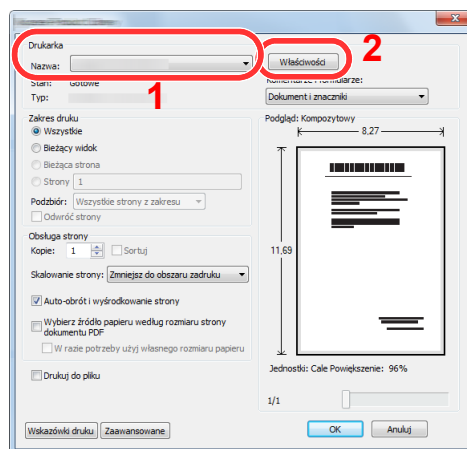

2 Przejdź do karty [**Podstawowe**].

3 Kliknij listę rozwijaną „Rozmiar druku” i wybierz rozmiar papieru używanego do drukowania.

Aby załadować papier o rozmiarze nieujętym na liście standardowych rozmiarów obsługiwanych przez urządzenie, takich jak karton lub koperty, należy zarejestrować ten rozmiar papieru.

➔ [Drukowanie na papierze o niestandardowym rozmiarze \(strona 4-4\)](#)

Aby wydrukować na specjalnym papierze, np. grubym lub folii, należy z listy „Rodzaj nośnika” wybrać żądany typ nośnika.

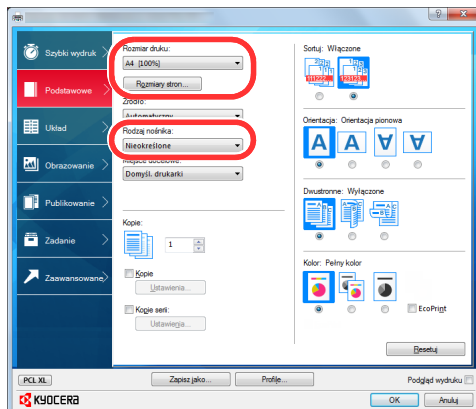

4 Kliknij przycisk [**OK**], aby powrócić do okna dialogowego Drukuj.

### 3 **Rozpocznij drukowanie.**

Kliknij przycisk [**OK**].

## Drukowanie na papierze o niestandardowym rozmiarze

Jeżeli został załadowany papier o rozmiarze nieujęty na liście rozmiarów obsługiwanych przez urządzenie, należy zarejestrować rozmiar papieru na karcie **[Podstawowe]** w oknie dialogowym ustawień drukowania sterownika drukarki.

Po zarejestrowaniu rozmiar będzie można wybrać z listy „Rozmiar druku”.

### NOTATKA

Aby uruchomić drukowanie na urządzeniu, należy ustawić rozmiar i typ papieru zgodnie z opisem w sekcji:

➔ [Rozmiar papieru i typ nośnika dla tacy uniwersalnej \(ustawienia tacy uniwersalnej\) \(strona 3-11\)](#)

## 1 Wyświetl okno dialogowe ustawień drukowania.

## 2 Zarejestruj rozmiar papieru.

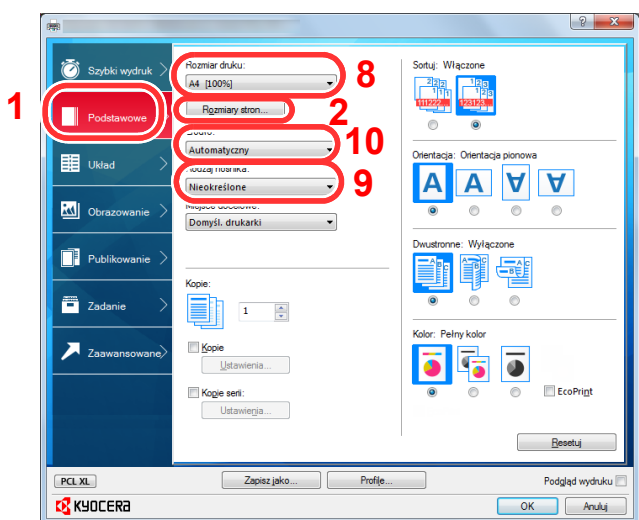

- 1 Przejdź do karty **[Podstawowe]**.
- 2 Kliknij przycisk **[Rozmiar strony...]**.
- 3 Kliknij przycisk **[Nowy]**.
- 4 Wprowadź wymiary rozmiaru papieru.
- 5 Wprowadź nazwę danego rozmiaru papieru.
- 6 Kliknij przycisk **[Zapisz]**.
- 7 Kliknij przycisk **[OK]**.
- 8 Z listy „Rozmiar druku” wybierz rozmiar papieru (nazwę), który został zarejestrowany w punktach od 4 do 7.
- 9 Z listy „Rodzaj nośnika” wybierz żądany typ nośnika.
- 10 Z listy „Źródło” wybierz pozycję **[Taca MP]**.

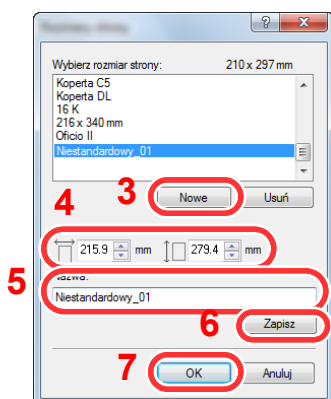

### NOTATKA

Jeżeli została załadowana pocztówka lub koperta, należy z listy „Rodzaj nośnika” wybrać pozycję **[Karton]** lub **[Koperta]**.

## Ekran ustawień drukowania w sterowniku drukarki

W oknie dialogowym ustawień drukowania sterownika drukarki można skonfigurować różne ustawienia dotyczące drukowania.

### ➔ Printer Driver User Guide

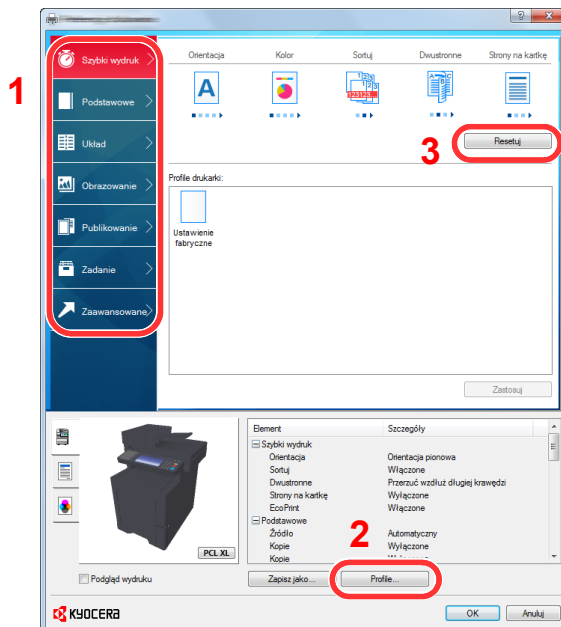

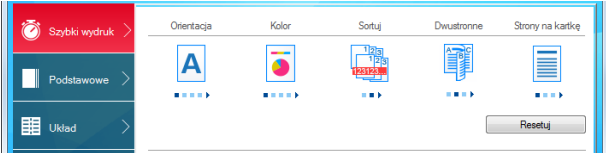
Nr	Opis
1	<p><b>Karta [Szybki wydruk]</b></p> <p>Na karcie znajdują się ikony, których można użyć do szybkiego konfigurowania często używanych funkcji. Po każdym kliknięciu ikony stosowane są odpowiednie ustawienia, a ikona jest zmieniana na obraz przypominający wydruk.</p>  <p><b>Karta [Podstawowe]</b></p> <p>Na tej karcie dostępne są podstawowe, często używane funkcje. Można ich używać do konfigurowania rozmiaru papieru i druku dwustronnego.</p> <p><b>Karta [Układ]</b></p> <p>Na karcie można skonfigurować ustawienia drukowania różnych układów, w tym drukowania broszur i plakatów, trybu łączenia i skalowania.</p> <p><b>Karta [Obrazowanie]</b></p> <p>Na karcie dostępne są ustawienia powiązane z jakością wydruków.</p> <p><b>Karta [Publikowanie]</b></p> <p>Na karcie można tworzyć okładki i wkładki do zadań drukowania, a także umieszczać wkładki między arkuszami folii OHP.</p> <p><b>Karta [Zadanie]</b></p> <p>Na tej karcie można skonfigurować ustawienia zapisywania danych druku przesyłanych z komputera do urządzenia. Regularnie używane dokumenty oraz inne dane można zapisać w urządzeniu w celu ich łatwiejszego drukowania w przyszłości. Ponieważ zapisane dokumenty można drukować bezpośrednio z urządzenia, ta funkcja jest również przydatna, gdy użytkownik chce wydrukować dokument, którego treści nie chce ujawniać innym osobom.</p> <p><b>Karta [Zaawansowane]</b></p> <p>Na tej karcie można skonfigurować ustawienia dodawania do danych druku stron z tekstem lub znaków wodnych.</p>



Nr	Opis
2	<b>[Profile]</b> Ustawienia sterownika drukarki można zapisywać w profilach. Zapisane profile można przywołać w dowolnym momencie. Jest to bardzo wygodny sposób na zapisanie często używanych ustawień.
3	<b>[Resetuj]</b> Umożliwia przywrócenie wstępnych wartości ustawień.

## Pomoc sterownika drukarki

Sterownik drukarki jest dostarczany wraz z plikami pomocy. Aby dowiedzieć się więcej o ustawieniach drukowania, należy otworzyć okno dialogowe ustawień drukowania sterownika drukarki i wyświetlić tematy pomocy zgodnie z poniższą procedurą.

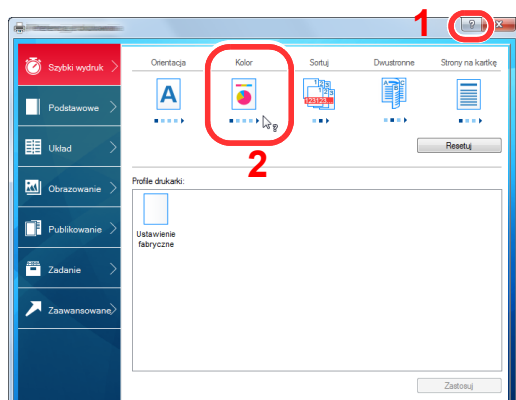

- 1 Kliknij przycisk [?] w prawym górnym rogu okna dialogowego, a następnie kliknij element, o którym informacje mają być wyświetlone.
- 2 Kliknij element, o którym informacje mają być wyświetlone.

**NOTATKA**  
Pomoc jest wyświetlana po kliknięciu elementu, o którym informacje mają być wyświetlone, a następnie naciśnięciu klawisza [F1] na klawiaturze.

## Zmiana domyślnych wartości ustawień sterownika drukarki (Windows 8.1)

Możliwa jest zmiana domyślnych wartości ustawień sterownika drukarki. Wybierając często używane ustawienia, można pominąć wykonywanie niektórych czynności podczas drukowania. Informacje na temat ustawień znaleźć można w:

### ➔ Printer Driver User Guide

- 1 Na panelu pulpitu kliknij pozycję [**Ustawienia**], [**Panel sterowania**], a następnie wybierz pozycję [**Urządzenia i drukarki**].
- 2 Kliknij ikonę sterownika drukarki prawym przyciskiem myszy, a następnie z menu sterownika drukarki wybierz pozycję [**Właściwości drukarki**].
- 3 Na karcie [**Ogólne**] kliknij przycisk [**Podstawowe**].
- 4 Zaznacz żądane domyślne wartości ustawień i kliknij przycisk [**OK**].

## Anulowanie drukowania z komputera

Aby anulować zadanie drukowania realizowane z wykorzystaniem sterownika drukarki przed rozpoczęciem drukowania, należy wykonać następujące czynności:

**NOTATKA**  
Podczas anulowania drukowania należy postępować zgodnie z informacjami w:

### ➔ [Anulowanie zadań \(strona 5-17\)](#)

- 1 Kliknij dwukrotnie ikonę drukarki (  ) wyświetlaną na pasku zadań w prawym dolnym rogu pulpitu systemu Windows. Zostanie wyświetlone okno dialogowe drukarki.
- 2 Kliknij plik, którego drukowanie ma być anulowane, i z menu „Dokument” wybierz polecenie [**Anuluj**].

## Drukowanie przy użyciu funkcji AirPrint

AirPrint jest funkcją drukowania, zawartą standardowo w systemach iOS 4.2 i nowszych oraz Mac OS X 10.7 i nowszych.

Funkcja ta umożliwia nawiązanie połączenia i drukowanie z dowolnego, obsługującego AirPrint urządzenia, bez konieczności instalowania sterownika drukarki.

Aby umożliwić znalezienie urządzenia podczas drukowania przy użyciu funkcji AirPrint, informacje o lokalizacji urządzenia można ustawić przy pomocy narzędzia Command Center RX.

➔ [Command Center RX User Guide](#)



## Drukowanie przez Google Cloud Print

Google Cloud Print jest usługą drukowania udostępnianą przez firmę Google i nie wymaga sterownika drukarki. Usługa ta umożliwia użytkownikowi posiadającemu konto Google drukowanie z urządzenia podłączonego do Internetu.

Urządzenie to można skonfigurować za pomocą narzędzia Command Center RX.

➔ [Command Center RX User Guide](#)



### NOTATKA

Posiadanie konta Google jest niezbędne do korzystania z usługi Google Cloud Print. W przypadku braku konta Google, należy je założyć.

Konieczne jest także wcześniejsze zarejestrowanie urządzenia w usłudze Google Cloud Print. Urządzenie może zostać zarejestrowane z komputera PC podłączonego do tej samej sieci.

## Drukowanie przez usługę Mopria

Usługa Mopria jest funkcją drukowania dostępną w systemie Android w wersji 4.4 lub nowszej. Przed przystąpieniem do drukowania należy zainstalować usługę Mopria Print Service i ją włączyć.

Aby uzyskać szczegółowe informacje na temat używania usługi, należy odwiedzić witrynę Mopria Alliance.

## Drukowanie za pośrednictwem Wi-Fi Direct

Wi-Fi Direct jest standardem sieci bezprzewodowej opracowanym przez organizację Wi-Fi Alliance. Jest to jedna z funkcji bezprzewodowej sieci, która pozwala na bezpośrednią komunikację między urządzeniami z pominięciem punktu dostępu sieci bezprzewodowej lub routera sieci bezprzewodowej.

Procedura drukowania za pośrednictwem Wi-Fi Direct jest taka sama, jak w przypadku zwykłych urządzeń podręcznych.

W przypadku użycia nazwy drukarki lub nazwy Bonjour w ustawieniach portu we właściwościach drukarki można drukować zadanie, określając nazwę połączenia Wi-Fi Direct.

Jeżeli port zostanie określony przy użyciu adresu IP, należy podać adres IP urządzenia.

# Status Monitor

Program Status Monitor służy do monitorowania stanu drukarki i zapewnia funkcję ciągłego raportowania.

## NOTATKA

Po uruchomieniu narzędzia Status Monitor należy sprawdzić stan poniższych.

- Zainstalowano KX DRIVER.
- Na ekranie „Sieć” dla opcji [Enhanced WSD] lub [Enhanced WSD(SSL)] wybrano ustawienie [Wi:].

➔ Patrz *Podręcznik obsługi – w języku angielskim*.

## Dostęp do programu Status Monitor

Status Monitor uruchamia się jednocześnie z uruchomieniem drukowania.

## Zamykanie programu Status Monitor

Istnieją dwie opcje umożliwiające zamknięcie programu Status Monitor.

- Zamknięcie ręczne:  
Kliknij ikonę ustawień i z menu wybierz polecenie Zamknij, aby zamknąć Status Monitor.
- Zamknięcie automatyczne:  
Status Monitor zostanie automatycznie zamknięty po 7 minutach braku aktywności.

## Wyświetlacz programu Status Monitor

Poniżej przedstawiono wyświetlacz programu Status Monitor.

### Stan szybkiego podglądu

Wyświetlona zostanie ikona stanu drukarki. Szczegółowe informacje wyświetlone zostaną po kliknięciu przycisku Rozwiń.

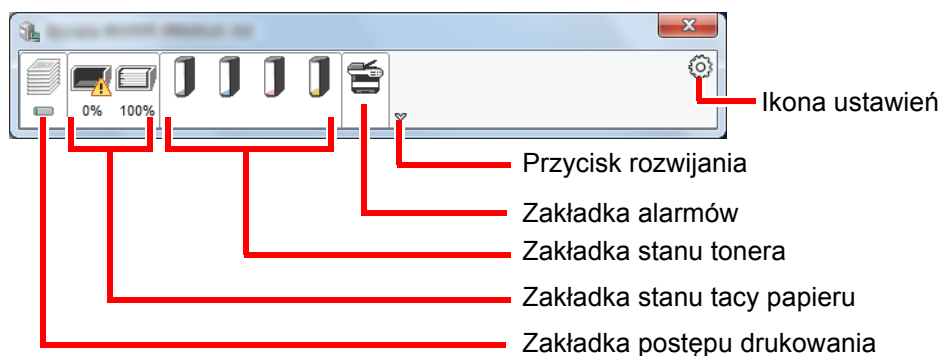

Szczegółowe informacje można wyświetlić, klikając na ikony poszczególnych zakładek.

## Zakładka postępu drukowania

Wyświetlany jest stan zadań drukowania.

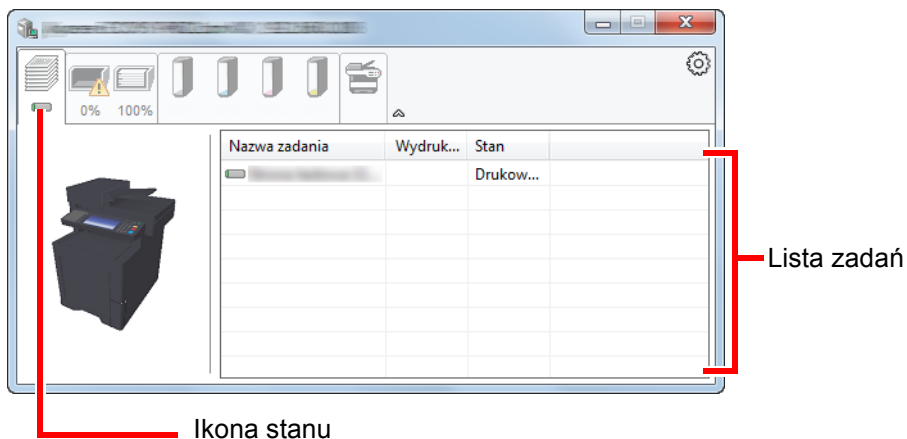

Aby anulować zadanie, należy wybrać je z listy zadań, kliknąć prawym przyciskiem myszy i skorzystać z menu, które się pojawi.

## Zakładka stanu tacy papieru

Wyświetlane są informacje na temat papieru w drukarce i ilości pozostałego papieru.

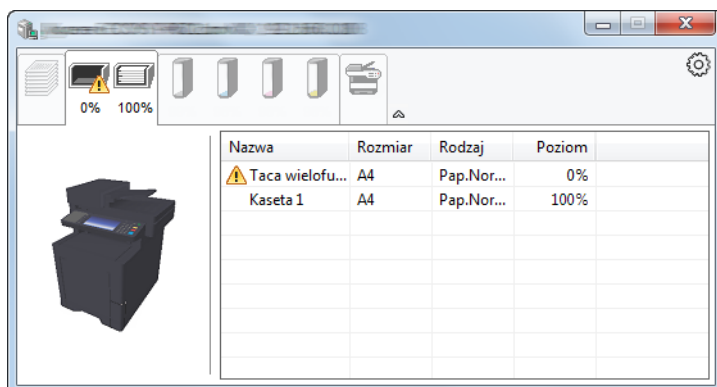

## Zakładka stanu tonera

Wyświetlona zostanie ilość pozostałego tonera.

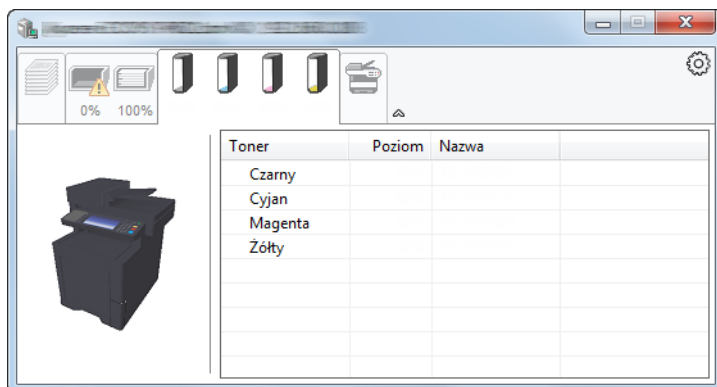

## Zakładka alarmów

Jeśli wystąpi błąd, wyświetlone zostanie powiadomienie w postaci komunikatu tekstowego i obrazu 3D.

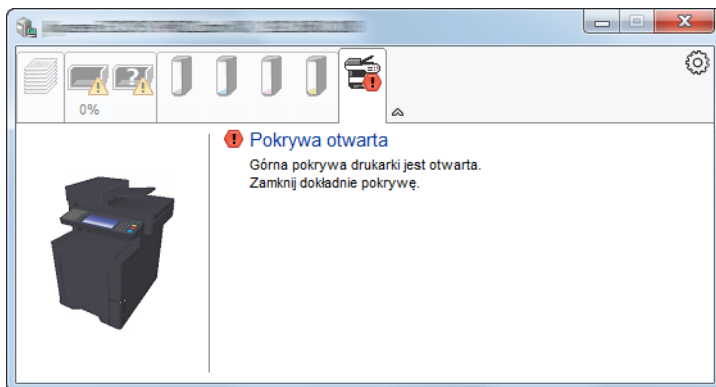

## Menu kontekstowe programu Status Monitor

Po kliknięciu ikony ustawień wyświetlane jest następujące menu.

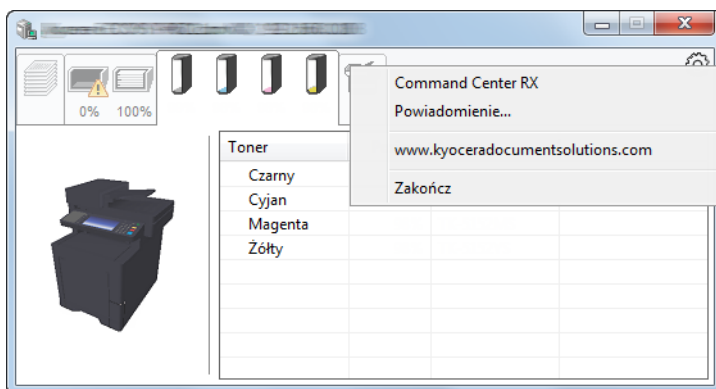

- **Command Center RX**  
Jeżeli drukarka jest połączona z siecią TCP/IP i ma własny adres IP, użyj przeglądarki internetowej, aby uzyskać dostęp do narzędzia Command Center RX w celu modyfikacji lub potwierdzenia ustawień sieciowych. Menu nie jest wyświetlane podczas korzystania z połączenia USB.  
➔ **Command Center RX User Guide**
- **Powiadomienie...**  
Służy do ustawienia sposobu wyświetlania programu Status Monitor.  
➔ [Ustawienia powiadomień programu Status Monitor \(strona 4-12\)](#)
- **www.kyoceradocumentsolutions.com**  
Otwiera stronę internetową.
- **Zakończ**  
Zamykanie programu Status Monitor.

## Ustawienia powiadomień programu Status Monitor

Wyświetlane są ustawienia programu Status Monitor i szczegółowa lista zdarzeń.

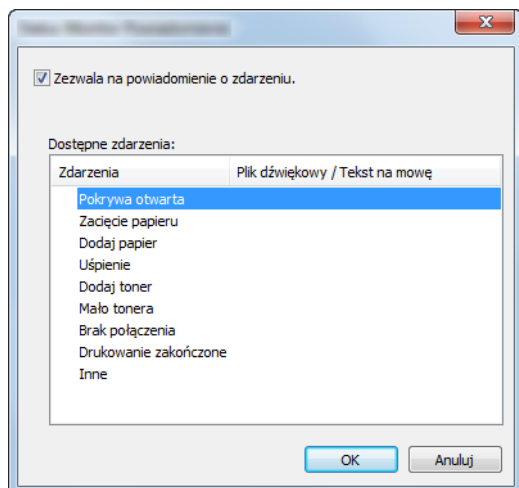

Można ustawić wyświetlanie powiadomień po wystąpieniu błędu z listy zdarzeń.

### 1 **Zaznacz Zezwala na powiadomienie o zdarzeniu.**

Jeśli to ustawienie jest wyłączone, Status Monitor nie uruchomi się nawet po zakończeniu drukowania.

### 2 **W polu Dostępne zdarzenia wybierz zdarzenie, które zostanie skojarzone z funkcją zamiany tekstu na mowę.**

### 3 **Kliknij Plik dźwiękowy / Tekst na mowę.**

Kliknij przycisk przeglądania (...), aby zdarzenie było sygnalizowane przez plik dźwiękowy.

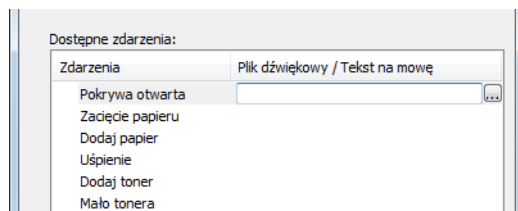

#### **NOTATKA**

Dostępnym formatem plików dźwiękowych jest WAV.

Aby skorzystać z niestandardowych komunikatów tekstowych do odczytania z ekranu, należy wpisać tekst w tym polu.

# 5 Obsługa urządzenia

W niniejszym rozdziale opisano następujące tematy:

Ładowanie oryginałów .....	5-2
Umieszczanie oryginałów na płycie .....	5-2
Ładowanie oryginałów do procesora dokumentów .....	5-3
Ulubione .....	5-6
Rejestrowanie ulubionych .....	5-7
Przywoływanie ulubionych .....	5-9
Edycja i usuwanie ulubionych .....	5-10
Aplikacja .....	5-11
Instalowanie aplikacji .....	5-11
Korzystanie z aplikacji .....	5-12
Deinstalacja aplikacji .....	5-13
Rejestrowanie skrótów .....	5-14
Dodawanie skrótów .....	5-14
Edytowanie i usuwanie skrótów .....	5-15
Kopiowanie .....	5-16
Podstawowa obsługa .....	5-16
Anulowanie zadań .....	5-17
Wysyłanie .....	5-18
Podstawowa obsługa .....	5-19
Określanie miejsca docelowego .....	5-20
Sprawdzanie i edytowanie miejsc docelowych .....	5-26
Ekran potwierdzenia miejsc docelowych .....	5-27
Przywołanie .....	5-28
Wyślij do mnie (e-mail) .....	5-28
Wysyłanie do różnych typów miejsc docelowych jednocześnie (wysyłanie wielokrotne) .....	5-29
Anulowanie zadań wysyłania .....	5-30
Skan WSD .....	5-31
Skanowanie przy użyciu TWAIN lub WIA .....	5-34
Korzystanie z funkcji FAKS .....	5-36



# Ładowanie oryginałów

## Umieszczanie oryginałów na płycie

Na płycie można również umieszczać oryginały, które nie są zwykłymi arkuszami papieru, np. książki lub czasopisma.

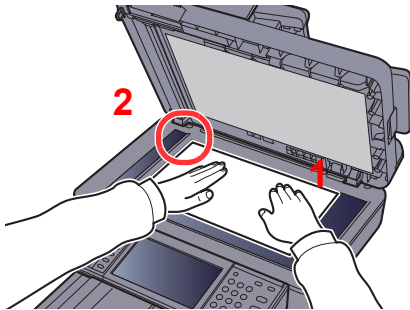

- 1 Dokument połóż skanowaną stroną w dół.
- 2 Traktując lewy tylny róg jako punkt odniesienia, wyrównaj dokument z płytami wskaźnika rozmiaru oryginału.



### NOTATKA

Aby uzyskać szczegółowe informacje na temat orientacji oryginału, patrz:

➔ [Orientacja oryginału \(strona 6-13\)](#)

Jeśli na szybie ekspozycyjnej umieszczane są koperty lub karton

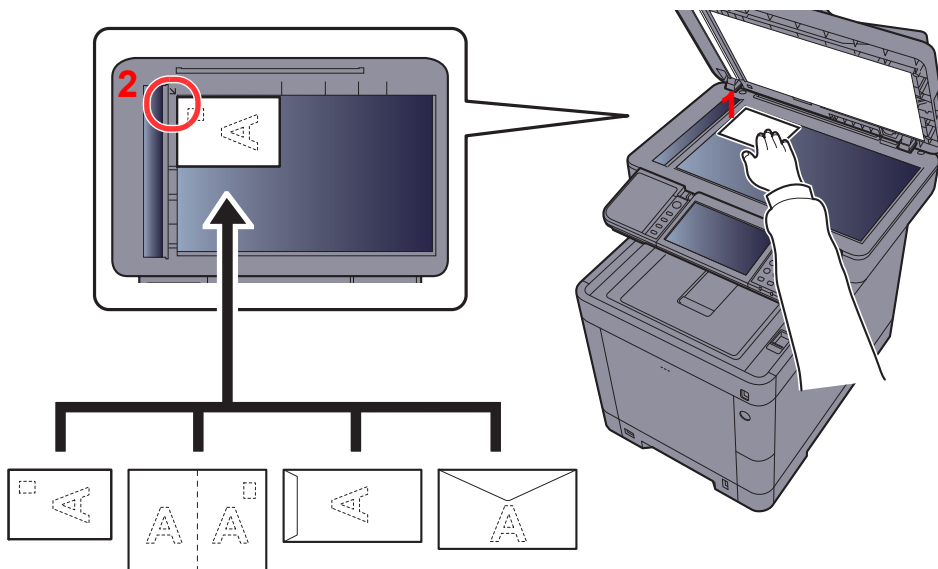

- 1 Dokument połóż skanowaną stroną w dół.
- 2 Traktując lewy tylny róg jako punkt odniesienia, wyrównaj dokument z płytami wskaźnika rozmiaru oryginału.



### NOTATKA

Aby znaleźć informacje na temat sposobu podawania kopert i kartonu, patrz:

➔ [Ładowanie kopert lub kartonu na tacę uniwersalną \(strona 3-9\)](#)



## PRZESTROGA

Aby uniknąć obrażeń ciała, nie należy pozostawiać otwartego procesora dokumentów.



### WAŻNE

- W trakcie zamykania procesora dokumentów nie należy go mocno dociskać. Nadmierny nacisk może doprowadzić do pęknięcia szklanej płyty.
- Podczas umieszczania na urządzeniu książek lub gazet należy pamiętać, aby procesor dokumentów był otwarty.

## Ładowanie oryginałów do procesora dokumentów

Procesor dokumentów automatycznie skanuje każdą ze stron oryginałów wielostronicowych. Obie strony oryginałów dwustronnych są skanowane.

### Oryginały obsługiwane przez procesor dokumentów

Procesor dokumentów obsługuje następujące rodzaje oryginałów.

<b>Waga</b>	50 do 120 g/m <sup>2</sup> (dupleks: 50 do 120 g/m <sup>2</sup> )
<b>Rozmiary</b>	Maks. Folio (Legal) do min. A6-R (Statement-R)
<b>Liczba arkuszy</b>	100 arkuszy lub mniej (50 do 80 g/m <sup>2</sup> )

### Oryginały nieobsługiwane przez procesor dokumentów

Nie należy używać procesora dokumentów do następujących rodzajów oryginałów: W przeciwnym wypadku oryginały mogą się zaciąć lub procesor dokumentów może ulec zabrudzeniu.

- Oryginały spięte zszywkami lub spinaczami (przed załadowaniem oryginałów należy usunąć spinacze oraz zszywki, wyprostować zgięcia i pomarszczenia; w przeciwnym razie może to doprowadzić do zacięcia oryginałów).
- Oryginały z taśmą klejącą lub klejem
- Oryginały z wyciętymi sekcjami
- Oryginały pozwijane
- Pofałdowane oryginały (przed załadowaniem należy wyprostować zagięcia; w przeciwnym razie może to doprowadzić do zacięcia oryginałów).
- Kalka maszynowa
- Mocno pognieciony papier

### Sposób ładowania oryginałów

#### ✓ WAŻNE

- **Przed załadowaniem oryginałów należy upewnić się, że na płycie wydawania oryginałów nie pozostał żaden dokument. Pozostawienie dokumentów na płycie wydawania oryginałów może spowodować zablokowanie kolejno wydawanych oryginałów.**
- **Nie wolno uderzać w górną pokrywę procesora dokumentów, np. wyrównując na niej oryginały. Może to spowodować błąd procesora dokumentów.**

## 1 Dopasuj prowadnice szerokości oryginałów.

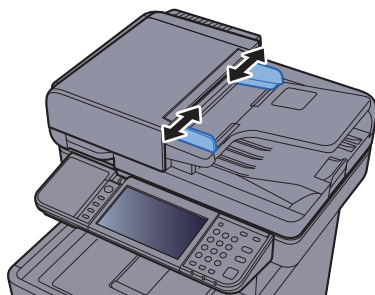

## 2 Umieść oryginały.

- 1 Stronę do odczytu skieruj w górę (pierwszą stronę w przypadku oryginałów dwustronnych). Przednią krawędź oryginału wepchnij do oporu do procesora dokumentów.

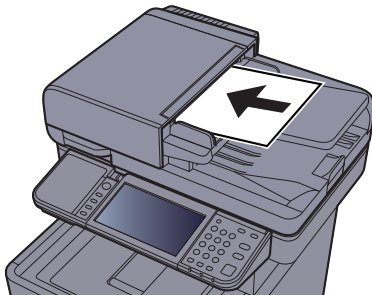

### NOTATKA

Aby uzyskać szczegółowe informacje na temat orientacji oryginału, patrz:

➔ [Orientacja oryginału \(strona 6-13\)](#)

### WAŻNE

Należy upewnić się, że prowadnice szerokości oryginałów są idealnie dopasowane do rozmiaru oryginałów. Jeżeli nie, należy je ponownie dopasować. Niedopasowanie prowadnic może doprowadzić do zacięcia oryginałów.

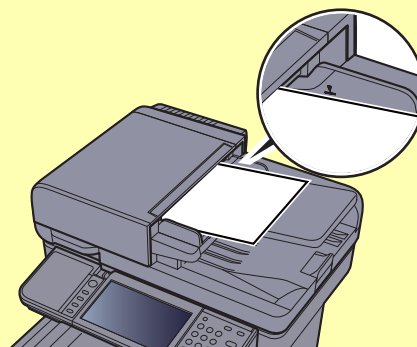

Należy upewnić się, że załadowane oryginały nie przekraczają wskaźnika poziomu. Przekroczenie poziomu maksymalnego może spowodować zacięcie oryginałów.

Oryginały z otworami lub perforacją powinny być ładowane w taki sposób, aby otwory lub perforacja były skanowane na końcu (a nie jako pierwsze).

- 2 Otwórz blokadę oryginałów, tak aby odpowiadała rozmiarowi oryginałów.

A4, Letter, Legal

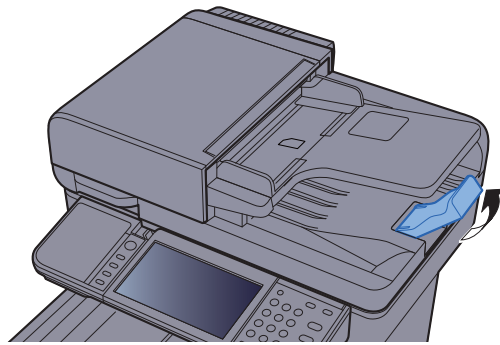

# Ulubione

Często używane funkcje można zarejestrować jako ulubione. Pozwoli to na ich łatwe wywoływanie.

W urządzeniu są wstępnie zarejestrowane następujące funkcje. Można zarówno je usunąć, jak i zarejestrować nowe.

Nazwa ulubionych	Opis	Domyślnie zapisane
<b>ID Card Copy</b>	Użyj tego programu do kopiowania prawa jazdy lub dowodu osobistego. Po zeskanowaniu awersu i rewersu dowodu zostaną one połączone i skopiowane na jeden arkusz.	<ul style="list-style-type: none"> <li>Funkcje kopiowania</li> <li>Tryb programu</li> <li>Połącz: <b>[2 w 1]</b></li> <li>Wybór koloru: <b>[Monochromatyczny]</b></li> <li>Kopia karty ID: <b>[Wł.]</b></li> <li>Skanowanie: <b>[Wł.]</b></li> <li>Rozmiar oryginału: <b>[A5-R]</b></li> <li>Wybór papieru: Kasetta 1</li> <li>Powiększenie: <b>[Powięk. aut.]</b></li> </ul>
<b>Paper Saving Copy</b>	Służy do zmniejszania zużycia papieru. Postępując zgodnie z instrukcjami na ekranie tej funkcji można ustawić łączenie stron i kopiowanie dwustronne.	<ul style="list-style-type: none"> <li>Funkcje kopiowania</li> <li>Tryb kreatora</li> <li>Połącz: <b>[2 w 1]</b></li> <li>Tryb dwustronny: <b>[1-str.&gt;&gt;2-str.]</b></li> <li>Wybór papieru: Kasetta 1</li> <li>Kopie: 1</li> </ul>
<b>Scan to PC (Address Entry)</b>	Służy do wysyłania obrazu do folderu współdzielonego na komputerze albo do folderu na serwerze FTP. Postępując zgodnie z instrukcjami na ekranie tej funkcji można wprowadzić ustawienia, takie jak miejsce docelowe i wybór koloru.	<ul style="list-style-type: none"> <li>Funkcje wysyłania</li> <li>Tryb kreatora</li> <li>Miejsce docelowe: Nowy folder komputera</li> <li>Wybór koloru: <b>[Pełny kolor]</b></li> <li>Wpis nazwy pliku: Domyślny</li> <li>Format pliku: <b>[PDF]</b></li> <li>Skanowanie: <b>[Wył.]</b></li> <li>Rozdzielczość skanowania: <b>[300×300 dpi]</b></li> </ul>
<b>Scan to PC (Address Book)</b>	Służy do wysyłania obrazu do folderu współdzielonego znajdującego się na komputerze, zarejestrowanego w książce adresowej albo do folderu na serwerze FTP. Postępując zgodnie z instrukcjami na ekranie tej funkcji można wprowadzić ustawienia, takie jak miejsce docelowe i wybór koloru.	<ul style="list-style-type: none"> <li>Funkcje wysyłania</li> <li>Tryb kreatora</li> <li>Miejsce docelowe: Książka adresowa</li> <li>Wybór koloru: <b>[Pełny kolor]</b></li> <li>Wpis nazwy pliku: Domyślny</li> <li>Format pliku: <b>[PDF]</b></li> <li>Skanowanie: <b>[Wył.]</b></li> <li>Rozdzielczość skanowania: <b>[300×300 dpi]</b></li> </ul>
<b>Scan to E-mail (Address Entry)</b>	Służy do przesyłania obrazu na adres e-mail. Postępując zgodnie z instrukcjami na ekranie tej funkcji można wprowadzić ustawienia, takie jak miejsce docelowe i wybór koloru.	<ul style="list-style-type: none"> <li>Funkcje wysyłania</li> <li>Tryb kreatora</li> <li>Miejsce docelowe: Nowy adres e-mail</li> <li>Wybór koloru: <b>[Pełny kolor]</b></li> <li>Wpis nazwy pliku: Domyślny</li> <li>Format pliku: <b>[PDF]</b></li> <li>Skanowanie: <b>[Wył.]</b></li> <li>Rozdzielczość skanowania: <b>[300×300 dpi]</b></li> <li>Temat e-maila: Domyślny</li> <li>Treść e-maila: Domyślna</li> </ul>

Nazwa ulubionych	Opis	Domyślnie zapisane
<b>Scan to E-mail (Address Book)</b>	Służy do przesyłania obrazu na adres e-mail zarejestrowany w książce adresowej. Postępując zgodnie z instrukcjami na ekranie tej funkcji można wprowadzić ustawienia, takie jak miejsce docelowe i wybór koloru.	<ul style="list-style-type: none"> <li>Funkcje wysyłania</li> <li>Tryb kreatora</li> <li>Miejsce docelowe: Książka adresowa</li> <li>Wybór koloru: <b>[Pełny kolor]</b></li> <li>Wpis nazwy pliku: Domyślny</li> <li>Format pliku: <b>[PDF]</b></li> <li>Skanowanie: <b>[Wył.]</b></li> <li>Rozdzielczość skanowania: <b>[300×300 dpi]</b></li> <li>Temat e-maila: Domyślny</li> <li>Treść e-maila: Domyślna</li> </ul>

 **NOTATKA**

Jako ulubione można zapisać maksymalnie 20 ustawień.

## Rejestrowanie ulubionych

Po zarejestrowaniu ulubionej pozycji można ją wywołać na dwa sposoby:

- Tryb kreatora: zarejestrowane ustawienia są wywoływane w ustalonej konfiguracji oraz konfigurowane podczas ich sprawdzania i zmiany.
- Tryb programu: Ustawienia są wywoływane natychmiast po wyborze klawisza, dla którego zostały zarejestrowane.

Wysyłanie opisano na poniższym przykładzie.

### Tryb kreatora

#### 1 Wyświetl ekran.

Na ekranie Początek wybierz pozycję **[Ulubione]**.

#### 2 Zarejestruj pozycję ulubionych.

- [Menu]** > **[Dodaj]**
- Wybierz typ zadania.
- Wybierz pozycję **[Kreator]**.
- Wybierz funkcję przywoływania > **[Dalej]**

 **NOTATKA**

Ekran przywoływania miejsca docelowego nie będzie wyświetlany, jeśli typ zadania to „Kopiuj”.

- Wprowadź nazwę nowej pozycji ulubionych > **[Dalej]**

➔ [Metoda wprowadzania znaków \(strona 8-3\)](#)

## 6 Sprawdź ustawienia i zmień lub dodaj niezbędne informacje.

Pozycja	Opis
<b>Nazwa</b>	Wprowadź nazwę wyświetlaną na ekranie ulubionych (do 32 znaków).
<b>Typ zadania</b>	Wyświetlany jest typ wybranego zadania.
<b>Liczba<sup>*1</sup></b>	Wprowadź numer pozycji w ulubionych. Jeśli wprowadzone zostanie 00, nastąpi automatyczne przypisanie najniższego dostępnego numeru.
<b>Właściciel<sup>*2</sup></b>	Wyświetla właściciela pozycji w ulubionych.
<b>Uprawnienie<sup>*2</sup></b>	Aby określić sposób udostępniania ulubionych innym użytkownikom, wprowadź ustawienia uprawnień.
<b>Miejsce docelowe<sup>*3</sup></b>	Służy do wyboru metody przywoływania miejsca docelowego.
<b>Funkcje</b>	Służy do wyboru funkcji, które będą wyświetlane w kreatorze.
<b>Typ funkcji</b>	Służy do wyboru metody przywoływania ulubionych.

\*1 Jeśli włączone jest zarządzanie logowaniem użytkownika, ustawienia można zmienić wyłącznie po zalogowaniu się z uprawnieniami administratora.

\*2 Wyświetlane, jeśli włączone jest zarządzanie logowaniem użytkowników.

\*3 Wyświetlane, gdy typ zadania to **[Wyślij]** lub **[FAKS]**.

## 7 Wybierz pozycję **[Zapisz]**.

Nowa pozycja ulubionych została zarejestrowana.

## 8 Pojawi się ekran z monitem „Czy chcesz dodać nową funkcję do ekranu startowego?”. Aby nowa pozycja ulubionych wyświetlana była na ekranie startowym, wybierz **[Tak]**, określ miejsce, w którym ikona nowej pozycji ulubionych ma być wyświetlana, a następnie wybierz **[Zapisz]**.

## Tryb programu

Podczas rejestrowania pozycji ulubionych w trybie programu można wprowadzić konfigurację funkcji kopiowania, wysyłania, faksu (tylko w urządzeniach z zainstalowaną funkcją faksu), miejsca docelowego i innych.

### 1 Wyświetl ekran.

- 1 Na ekranie Początek wybierz pozycję **[Wyślij]**.
- 2 Wybierz funkcje wysyłania i miejsca docelowe, które chcesz zarejestrować w programie.
- 3 Wybierz pozycję **[Ulubione]**.

### 2 Zarejestruj pozycję ulubionych.

- 1 **[Menu]** > **[Dodaj]**
- 2 Wybierz typ zadania.
- 3 Wybierz pozycję **[Program]**.
- 4 Wprowadź nazwę nowej pozycji ulubionych > **[Dalej]**  
➔ [Metoda wprowadzania znaków \(strona 8-3\)](#)

## 5 Sprawdź ustawienia i zmień lub dodaj niezbędne informacje.

Pozycja	Opis
<b>Nazwa</b>	Wprowadź nazwę wyświetlaną na ekranie ulubionych (do 32 znaków).
<b>Typ zadania</b>	Wyświetlany jest typ wybranego zadania.
<b>Liczba<sup>*1</sup></b>	Wprowadź numer pozycji w ulubionych. Jeśli wprowadzone zostanie 00, nastąpi automatyczne przypisanie najniższego dostępnego numeru.
<b>Właściciel<sup>*2</sup></b>	Wyświetla właściciela pozycji w ulubionych.
<b>Uprawnienie<sup>*2</sup></b>	Aby określić sposób udostępniania ulubionych innym użytkownikom, wprowadź ustawienia uprawnień.
<b>Typ funkcji</b>	Służy do wyboru metody przywoływania ulubionych.

\*1 Jeśli włączone jest zarządzanie logowaniem użytkownika, ustawienia można zmienić wyłącznie po zalogowaniu się z uprawnieniami administratora.

\*2 Wyświetlane, jeśli włączone jest zarządzanie logowaniem użytkowników.

## 6 Wybierz pozycję **[Zapisz]**.

Nowa pozycja ulubionych została zarejestrowana.

## 7 Pojawi się ekran z pytaniem „Czy chcesz dodać nową funkcję do ekranu startowego?” Aby nowa pozycja ulubionych wyświetlana była na ekranie startowym, wybierz **[Tak]**, określ miejsce, w którym ikona nowej pozycji ulubionych ma być wyświetlana, a następnie wybierz **[Zapisz]**.

# Przywoływanie ulubionych

Aby przywołać pozycję z ulubionych, wykonaj poniższą procedurę.

## 1 Wyświetl ekran.

### 1 Na ekranie startowym wybierz **[Ulubione]** lub klawisz pozycji ulubionych.

Wybór klawisza danej pozycji z ulubionych spowoduje jej przywołanie. W przypadku wybrania pozycji **[Ulubione]** przejdź do kolejnego kroku.

### 2 Wybierz klawisz pozycji ulubionych, która ma zostać przywołana.

## 2 Uruchom funkcję zapisaną w ulubionych.

Po wybraniu trybu kreatora

### 1 Zarejestrowane ekrany zostaną wyświetlone w odpowiedniej kolejności. Wprowadź żądane ustawienia i naciśnij **[Dalej]**.

Po zakończeniu wprowadzania ustawień wyświetlony zostanie ekran potwierdzenia.

#### NOTATKA

Aby wykonać edycję ustawień, wybierz **[< Wstecz]** i wprowadź potrzebne zmiany.

### 2 Umieść oryginały > klawisz **[Start]**

Po wybraniu trybu programu

Umieść oryginały > klawisz **[Start]**



## Edycja i usuwanie ulubionych

Można usuwać ulubione, a także zmieniać ich numery i nazwy.

Aby usunąć albo edytować pozycję z ulubionych, wykonaj poniższą procedurę.

### **1 Wyświetl ekran.**

Na ekranie Początek wybierz pozycję [Ulubione].

### **2 Wykonaj edycję ulubionej pozycji.**

**Aby wykonać edycję ulubionej pozycji**

**1** [Menu] > [Edytuj]

**2** Wybierz ulubioną pozycję, dla której chcesz wykonać edycję.

**3** Zmiana ulubionego numeru, ulubionej nazwy i uprawnień.

➔ [Rejestrowanie ulubionych \(strona 5-7\)](#)

**4** [Zapisz] > [Tak]

**Usuwanie pozycji ulubionych**

**1** [Menu] > [Usuń]

**2** Wybierz ulubioną pozycję, którą chcesz usunąć.

**3** Wybierz pozycję [Tak].

# Aplikacja

Możliwości urządzenia można rozszerzyć przez instalację dodatkowych aplikacji.

Dostępne są aplikacje poprawiające efektywność wykonywania codziennych zadań, takie jak funkcja skanowania i uwierzytelniania.

Aby uzyskać szczegółowe informacje, skontaktuj się z przedstawicielem handlowym lub sprzedawcą.

## Instalowanie aplikacji

Aby korzystać z aplikacji, należy ją zainstalować, a następnie aktywować.

 **NOTATKA**  
Na urządzeniu można zainstalować do 16 aplikacji i 5 licencji. Aby dodać kolejną aplikację, należy odinstalować jedną z zainstalowanych.

➔ [Deinstalacja aplikacji \(strona 5-13\)](#)

Poniżej przedstawiono tę procedurę:

### 1 Wyświetl ekran.

Klawisz [System Menu/Counter] > [Aplikacja] > [Aplikacja]

 **NOTATKA**

Po wyświetleniu ekranu uwierzytelniania użytkownika wprowadź nazwę logowania i hasło logowania, a następnie wybierz przycisk [Logowanie]. Aby było to możliwe, należy się zalogować z uprawnieniami administratora. Domyślnie nazwa logowania i hasło logowania są ustawione na wartości przedstawione w poniższej tabeli.

**Nazwa logowania:** 3500

**Hasło logowania:** 3500

### 2 Zainstaluj aplikację.

1 Wybierz pozycję [ + ].

2 Włóż do portu USB pamięć wymienną, na której znajduje się aplikacja, która ma zostać zainstalowana.

 **NOTATKA**

Gdy pojawi się komunikat „Wykryto pamięć wymienną. Wyświetla pliki. Czy chcesz kontynuować?”, wybierz [Nie].

3 Wybierz aplikację, która ma zostać zainstalowana > [Zainstaluj]

Po wybraniu przycisku [  ] można przeglądać szczegółowe informacje na temat wybranej aplikacji.

**4** Wybierz pozycję **[Tak]**.

Zostanie uruchomiona instalacja aplikacji. Czas trwania instalacji zależy od instalowanej aplikacji. Po zakończeniu instalacji ponownie wyświetlony zostanie oryginalny ekran.

 **NOTATKA**

- Aby zainstalować kolejne aplikacje, powtarzaj czynności 2-3 i 2-4.
- Aby usunąć pamięć wymienną, naciśnij **[Wyjmij pamięć]** i poczekaj, aż pojawi się komunikat „Pamięć wymienną można teraz bezpiecznie usunąć”. Następnie wyjmij pamięć wymienną.

### **3 Aktywuj aplikację.**

**1** Wybierz żadaną aplikację > **[Menu]** > **[Aktywuj]**

Po wybraniu przycisku  można przeglądać szczegółowe informacje na temat wybranej aplikacji.

**2** **[Oficjalna]** > Wprowadź klucz licencji > **[OK]**

Niektóre aplikacje nie wymagają wprowadzania klucza licencji. Jeśli ekran wprowadzania klucza licencyjnego się nie pojawi, przejdź do kroku 3-3. Aby używać aplikacji w wersji próbnej, wybierz pozycję **[Okres testowy]** bez wprowadzania klucza licencyjnego.

**3** Wybierz pozycję **[Tak]**.

 **WAŻNE**

**Zmiana daty lub godziny w trakcie używania wersji próbnej aplikacji uniemożliwi jej dalsze wykorzystywanie.**

## **Korzystanie z aplikacji**

Na ekranie startowym wyświetlane są ikony aktywowanych aplikacji. Wybierz ikonę aplikacji na ekranie startowym. Aplikacja zostanie uruchomiona.

## Deinstalacja aplikacji

Poniżej przedstawiono tę procedurę:

### 1 Wyświetl ekran.

Klawisz [System Menu/Counter] > [Aplikacja] > [Aplikacja]



#### NOTATKA

Po wyświetleniu ekranu uwierzytelniania użytkownika wprowadź nazwę logowania i hasło logowania, a następnie wybierz przycisk [Logowanie]. Aby było to możliwe, należy się zalogować z uprawnieniami administratora. Domyślnie nazwa logowania i hasło logowania są ustawione na wartości przedstawione w poniższej tabeli.

**Nazwa logowania:** 3500

**Hasło logowania:** 3500

### 2 Dezaktywuj aplikację.

- 1 Wybierz aplikację, która ma być dezaktywowana > [Menu] > [Dezaktywuj]

Po wybraniu przycisku [ ] można przeglądać szczegółowe informacje na temat wybranej aplikacji.

- 2 Wybierz pozycję [Tak].

### 3 Odinstaluj aplikację.

- 1 Wybierz aplikację, która ma zostać odinstalowana > [ ].

Po wybraniu przycisku [ ] można przeglądać szczegółowe informacje na temat wybranej aplikacji.

- 2 Wybierz pozycję [Tak].

# Rejestrowanie skrótów

Istnieje możliwość rejestrowania skrótów szybkiego dostępu do często używanych funkcji. Można zapisać również ustawienia wybranej funkcji. W razie konieczności nazwę funkcji połączoną z zapisanym skrótem można zmienić. Można zapisać do 2 skrótów dla funkcji kopiowania, wysyłania, faksowania i funkcji skrzyńki dokumentów.

## Dodawanie skrótów

Rejestrowanie skrótu każdej funkcji odbywa się na ekranie „Funkcje”. Zastosuj poniższą procedurę w celu zapisania skrótu.

### 1 Wyświetl ekran.

W przypadku ekranów kopiowania, wysyłania, skrzyńki dokumentów i FAKSU, postępuj następująco.

[Funkcje] > [Dod/Edyt skrót]

### 2 Zarejestruj skróty.

1 Wybierz pozycję [Dodaj].

2 Wybierz klawisz, pod którym chcesz zarejestrować skrót.

Dostępne są następujące typy skrótów:

<b>Skrót prywatny 1, 2</b>	Skróty prywatne są dostępne tylko dla zalogowanego użytkownika. Można je ustawić wyłącznie przez administrację loginem użytkownika.
<b>Skrót współdzielony 1, 2</b>	Skróty współdzielone mogą być używane przez wszystkich użytkowników urządzenia. Podczas wykonywania administracji loginem użytkownika skróty udostępnione mogą być ustawione przez użytkowników zalogowanych jako administratorzy.



#### NOTATKA

Jeżeli wybrano wcześniej zapisany numer skrótu, aktualnie zapisany skrót można zastąpić nowym skrótem. Niektóre skróty są wstępnie zarejestrowane fabrycznie (na przykład: „Kopia karty ID” funkcji kopiowania).

3 Wybierz ekran funkcji, który ma być wyświetlony przy użyciu skrótu.

4 Wprowadź nazwę skrótu > [Dalej]

Można wprowadzić maksymalnie 24 znaki.

➔ [Metoda wprowadzania znaków \(strona 8-3\)](#)

5 Wybierz pozycję [Zapisz].

Skrót został zarejestrowany.

## Edytowanie i usuwanie skrótów

Wykonaj procedurę opisaną poniżej, aby zmienić numer/nazwę skrótu lub usunąć skrót.

**1 Na ekranie „Funkcje” każdej z funkcji wybierz przycisk [Dod/Edyt Skrót], znajdujący się w dolnej części ekranu.**

**2 Edytuj skrót.**

### Edytowanie skrótów

- 1 Wybierz pozycję [Edytuj].
- 2 Wybierz typ i numer skrótu, dla którego chcesz wykonać edycję.
- 3 Wybierz pozycję [Numer] lub [Nazwa].
- 4 Zmień ustawienia > [OK]
- 5 [Zapisz] > [Tak]

### Usuwanie pozycji ulubionych

- 1 Wybierz pozycję [Usuń].
- 2 Wybierz skrót, który chcesz usunąć.
- 3 Wybierz pozycję [Tak].

# Kopiowanie

## Podstawowa obsługa

Wykonując podstawowe czynności kopiowania, należy postępować zgodnie z poniższymi wskazówkami.

### 1 Na ekranie Start wybierz klawisz **[Kopiu]**.

### 2 Umieść oryginały.

Umieść oryginały.

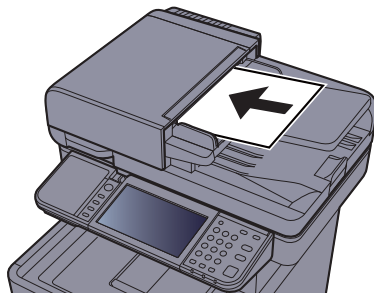

➔ [Ładowanie oryginałów \(strona 5-2\)](#)

### 3 Wybierz funkcje.

Aby skonfigurować ustawienia funkcji, wybierz przycisk funkcji. Po wybraniu **[Funkcje]** zostanie wyświetlona lista innych dostępnych funkcji.

➔ [Kopiu \(strona 6-2\)](#)

### 4 W celu wprowadzenia liczby kopii użyj klawiszy numerycznych.

Określi liczbę kopii (maksymalnie 999).

### 5 Naciśnij klawisz **[Start]**.

Rozpocznie się kopiowanie.



#### NOTATKA

Ta funkcja pozwala na zarezerwowanie następnego zadania podczas drukowania. Dzięki tej funkcji oryginał może zostać zeskanowany w czasie wykonywania wydruku przez urządzenie. Gdy bieżące zadanie drukowania zostanie zakończone, wydrukowane zostanie zarezerwowane zadanie kopiowania. Jeżeli dla ustawienia „Rezerwuj nast. priorytet” wybrano wartość **[Wył.]**, wyświetlone zostanie polecenie **[Rezerwuj następny]**. Wybierz **[Rezerwuj następny]** i skonfiguruj niezbędne ustawienia zadania kopiowania.

➔ Patrz *Podręcznik obsługi – w języku angielskim.*



## Anulowanie zadań

Zadania można także anulować za pomocą klawisza **[Stop]**.

- 1 Na wyświetlonym ekranie kopiowania naciśnij klawisz **[Stop]**.**
- 2 Anuluj zadanie.**

### Gdy trwa skanowanie zadania

Zadanie kopiowania zostanie anulowane.

### Gdy trwa drukowanie zadania lub urządzenie jest w trybie uśpienia

Zostanie wyświetlony ekran anulowania zadania. Bieżące zadanie drukowania zostanie tymczasowo wstrzymane.

Wybierz zadanie, które ma być anulowane > **[Usuń]** > **[Tak]**



#### NOTATKA

Jeśli dla ustawienia „Rezerwuj nast. priorytet” wybrano opcję **[Wył.]**, ekran kopiowania pojawi się na panelu dotykowym. W takim przypadku wybór klawisza **[Stop]** lub przycisku **[Anuluj]** spowoduje anulowanie zadania drukowania będącego w toku.

➔ Patrz *Podręcznik obsługi* – w języku angielskim.



# Wysyłanie

Urządzenie może wysłać skanowany obraz jako załącznik wiadomości e-mail lub do komputera podłączonego do sieci. Aby było to możliwe, należy zapisać adres nadawcy i miejsca docelowego (adresata) w sieci.

Wymagane jest otoczenie sieciowe umożliwiające połączenie urządzenia z serwerem pocztowym w celu wysyłania wiadomości e-mail. Zaleca się korzystanie z lokalnej sieci komputerowej (LAN) ze względu na prędkość transmisji i kwestie bezpieczeństwa.

Wykonując podstawowe czynności wysyłania, postępuj zgodnie z poniższymi wskazówkami. Dostępne są następujące cztery opcje.

- Wyślij jako e-mail (Wpisz adresu e-mail) wysłać zeskanowany obraz oryginału jako załącznik wiadomości e-mail. (Patrz [strona 5-20](#) i [strona 5-22](#)).

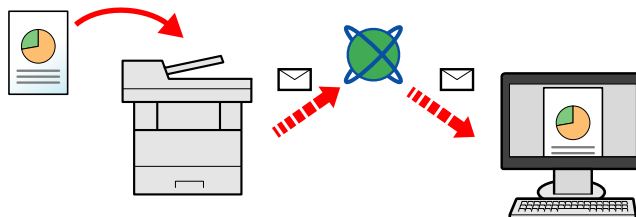

- Wyślij do folderu (SMB): zachowuje zeskanowany obraz oryginału w udostępnionym folderze na dowolnym komputerze. (Patrz [strona 5-19](#).)
- Wyślij do folderu (FTP): zapisuje zeskanowany obraz oryginału w katalogu serwera FTP. (Patrz [strona 5-19](#).)

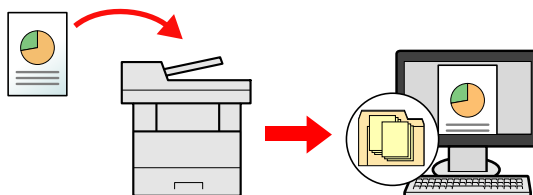

- Skanowanie obrazu za pomocą sterownika TWAIN / WIA: Skanuje dokument za pomocą aplikacji zgodnej ze standardem TWAIN lub WIA. (Patrz [strona 5-34](#).)



## NOTATKA

- Dodatkowo można określić różne opcje wysyłania.
- ➔ [Wysyłanie do różnych typów miejsc docelowych jednocześnie \(wysyłanie wielokrotne\) \(strona 5-29\)](#)
- Funkcja faksu może być stosowana w urządzeniach z możliwością faksowania.
- ➔ **Podręcznik obsługi faksu**

## Podstawowa obsługa

### 1 Na ekranie Start wybierz [Wyślij].

### 2 Umieść oryginały.

Umieść oryginały.

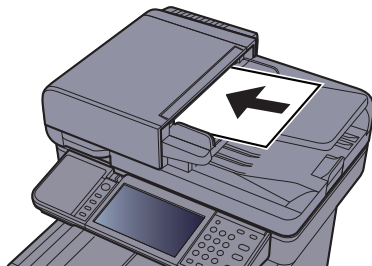

➔ [Ładowanie oryginałów \(strona 5-2\)](#)

### 3 Określ miejsce docelowe.

Wybierz miejsce docelowe, do którego ma być wysłany obraz.

➔ [Określanie miejsca docelowego \(strona 5-20\)](#)

#### Wybieranie miejsca docelowego z zewnętrznej książki adresowej

Aby znaleźć szczegółowe informacje na temat zewnętrznej książki adresowej, patrz:

➔ **Command Center RX User Guide**

#### Wybieranie miejsca docelowego z FAKSU

Aby znaleźć więcej informacji na temat korzystania z FAKSU, patrz:

➔ **Podręcznik obsługi faksu**

### 4 Wybierz funkcje.

Wybierz pozycję [Funkcje], aby wyświetlić pozostałe funkcje.

➔ [Wyślij \(strona 6-4\)](#)

### 5 Naciśnij klawisz [Start].

Wysyłanie zostanie rozpoczęte.

## Określanie miejsca docelowego

Wybierz miejsce docelowe, korzystając z jednej z poniższych metod:



[Wybór z książki adresowej \(strona 5-20\)](#)



Wybieranie z zewnętrznej książki adresowej

Aby znaleźć szczegółowe informacje na temat zewnętrznej książki adresowej, patrz:

➔ **Command Center RX User Guide**



[Wybieranie za pomocą klawisza szybkiego dostępu \(strona 5-22\)](#)



[Wprowadzanie adresu e-mail \(strona 5-22\)](#)



[Określanie nowego folderu na komputerze \(strona 5-23\)](#)



Wybieranie z FAKSU

➔ **Podręcznik obsługi faksu**



### NOTATKA

- Urządzenie można skonfigurować tak, aby po wybraniu klawisza **[Send]** był wyświetlany ekran książki adresowej.
- ➔ Patrz *Podręcznik obsługi – w języku angielskim*.
- W przypadku korzystania z produktów wyposażonych w funkcję faksu można określić miejsce docelowe faksu. Numer miejsca docelowego należy wprowadzić za pomocą klawiatury numerycznej.

## Wybór z książki adresowej

Wybierz miejsce docelowe zarejestrowane w książce adresowej.

Aby uzyskać więcej informacji na temat zapisywania miejsc docelowych w książce adresowej, patrz:

➔ *Podręcznik obsługi – w języku angielskim*

### 1 Na podstawowym ekranie wysyłania naciśnij przycisk **[Książka adresowa]**.



#### NOTATKA

Aby znaleźć szczegółowe informacje na temat zewnętrznej książki adresowej, patrz:

➔ **Command Center RX User Guide**

### 2 Wybierz miejsce docelowe.

Zaznacz pole wyboru, aby wybrać z listy pożądane miejsce docelowe. Wybrane miejsca docelowe są oznaczone zaznaczonymi polami wyboru.

Można także wybrać pozycję **[Menu]**, aby przeprowadzić bardziej szczegółowe wyszukiwanie.



#### NOTATKA

Aby odwołać wybór, wybierz ponownie pole wyboru, usuwając znacznik wyboru.

## Wyszukiwanie miejsc docelowych

Jeżeli miejsce docelowe jest zarejestrowane w książce adresowej, można je wyszukać.



Używane klawisze	Rodzaj wyszukiwania	Obiekty wyszukiwane
1	Zaawansowane wyszukiwanie według rodzaju miejsca docelowego	Zaawansowane wyszukiwanie według rodzaju zarejestrowanego miejsca docelowego (Email, folder (SMB/FTP), FAKS lub grupa).
2	Dokładniej	Zaawansowane wyszukiwanie według rodzaju zarejestrowanego miejsca docelowego (Email, folder (SMB/FTP), FAKS lub grupa).
	Szukaj (nazwa)	Szukaj wg nazwy
	Znajdź(nr)	Wyszukiwanie wg numeru
	Sortuj(Nazwa)	Zmiana kolejności wyświetlania
	Sortuj(Nr)	Sortuje listę wg numeru adresu miejsca docelowego.
3	Szukaj wg nazwy	Szukaj wg zapisanej nazwy.

### NOTATKA

Można określić miejsce docelowe za pomocą numeru adresu, wybierając klawisz [Quick No. Search].

## 3 Zaakceptuj miejsce docelowe > [OK]

Miejsca docelowe można później zmienić.

➔ [Sprawdzanie i edytowanie miejsc docelowych \(strona 5-26\)](#)

### NOTATKA

Można ustawić domyślne ustawienia sortowania.

➔ Patrz *Podręcznik obsługi – w języku angielskim*.

## Wybieranie za pomocą klawisza szybkiego dostępu

Wybierz miejsce docelowe za pomocą klawiszy szybkiego dostępu.

### NOTATKA

Przy tej procedurze zakłada się, że klawisze szybkiego dostępu zostały zarejestrowane. Aby znaleźć więcej informacji na temat dodawania klawiszy szybkiego dostępu, patrz:

➔ *Podręcznik obsługi – w języku angielskim.*

## 1 Na podstawowym ekranie wysyłania wybierz **[Kl.szybk.dostępu]**.

## 2 Wybierz klawisz szybkiego dostępu, odpowiadający zarejestrowanemu miejscu docelowemu.

Jeżeli klawisz szybkiego dostępu żadanego miejsca docelowego nie jest widoczny na panelu dotykowym, wybierz pozycje [∨] lub [∧], aby przewinąć do następnych lub poprzednich klawiszy szybkiego dostępu.

### NOTATKA

Można określić klawisz szybkiego dostępu za pomocą numeru szybkiego dostępu, wybierając klawisz **[Quick No. Search]**.

## 3 Zaakceptuj miejsce docelowe > **[OK]**

Miejsca docelowe można później zmienić.

➔ [Sprawdzanie i edytowanie miejsc docelowych \(strona 5-26\)](#)

## Wprowadzanie adresu e-mail

Wprowadź żądany adres e-mail.

### NOTATKA

Aby wysłać e-mail, skonfiguruj potrzebne ustawienia.

➔ Patrz *Podręcznik obsługi – w języku angielskim.*

## 1 Na podstawowym ekranie wysyłania wybierz pozycję **[E-mail]**.

## 2 Wprowadź adres e-mail miejsca docelowego > **[OK]**

Można wprowadzić maksymalnie 128 znaków.

➔ [Metoda wprowadzania znaków \(strona 8-3\)](#)

Aby wprowadzić wiele miejsc docelowych, wybierz pozycję **[Następne miejsce docelowe]** i wprowadź kolejną pozycję. Można w ten sposób wprowadzić maksymalnie 100 adresów e-mail.

W książce adresowej można rejestrować wprowadzony adres e-mail, wybierając **[Menu]** > **[Dodaj do ks. adr.]**. Można też zastąpić informacje dotyczące wcześniej zarejestrowanego miejsca docelowego.

Miejsca docelowe można później zmienić.

➔ [Sprawdzanie i edytowanie miejsc docelowych \(strona 5-26\)](#)

## Określanie nowego folderu na komputerze

Jako miejsce docelowe określ żądany folder udostępniony na komputerze lub na serwerze FTP.

### NOTATKA

- Aby uzyskać informacje na temat ustawiania docelowego folderu współdzielonego na komputerze, patrz:  
➔ [Przygotowanie do wysłania dokumentu do folderu współdzielonego na komputerze \(strona 3-13\)](#)
- Aby znaleźć szczegółowe informacje na temat współdzielenia folderu, patrz:  
➔ [Tworzenie folderu współdzielonego i spisywanie danych folderu współdzielonego \(strona 3-15\)](#)
- Upewnij się, że włączony jest protokół SMB lub FTP.  
➔ Patrz *Podręcznik obsługi – w języku angielskim*.

## 1 Na podstawowym ekranie wysyłania wybierz [Folder].

## 2 Wybierz typ folderu.

Jeśli zostanie wybrane ustawienie [FTP], przejdź do kroku 4.

## 3 Wybierz metodę określania folderu.

Aby wyszukać folder na komputerze lub w sieci, wybierz [Wyszukaj folder w sieci] lub [Wyszukaj folder według nazwy hosta].

W przypadku wybrania [Wyszukaj folder w sieci] można przeszukać wszystkie komputery w sieci.

W przypadku wybrania [Wyszukaj folder według nazwy hosta] można wprowadzić parametry „Domena/grupa robocza” i „Nazwa hosta”, aby wyszukać miejsce docelowe na komputerach należących do sieci.

Możliwe jest wyświetlenie maksymalnie 500 adresów. Na wyświetlonym ekranie wybierz nazwę żadanego hosta (nazwę komputera) i wybierz pozycję [Nast. >]. Zostanie wyświetlony ekran do wprowadzenia nazwy użytkownika i hasła logowania.

Po wprowadzeniu nazwy logowania użytkownika i hasła logowania komputera docelowego zostaną wyświetlone udostępnione foldery. Wybierz żądany folder i wybierz pozycję [Dalej]. Adres wybranego folderu udostępnionego został ustawiony.

Wybierz folder z listy Wynik wyszukiwania.

Jeśli wybrane zostało ustawienie [Wpisz ścieżkę folderu], przejdź do punktu 4.

## 4 Wprowadź informacje o miejscu docelowym.

Wprowadź następną informację. Po wprowadzeniu jednej pozycji wybierz przycisk [Dalej], aby przejść do następnej.

➔ [Metoda wprowadzania znaków \(strona 8-3\)](#)

Poniższa tabela zawiera listę pozycji, które należy ustawić.

**Aby wysłać do folderu (SMB)**

Pozycja	Szczegół	Maks. liczba znaków
<b>Nazwa hosta</b>	Nazwa komputera	Do 64 znaków
<b>Ścieżka</b>	Nazwa udziału Na przykład: daneskanera W przypadku zapisywania w folderze wewnątrz folderu udostępnionego: nazwa udziału\nnazwa folderu znajdującego się w folderze współdzielonym	Do 128 znaków
<b>Nazwa logowania</b>	Jeżeli nazwa komputera i nazwa domeny są takie same: Nazwa użytkownika Na przykład: jan.kowalski Jeżeli nazwa komputera i nazwa domeny są inne: Nazwa domeny\nnazwa użytkownika Na przykład: abcdnet\james.smith	Do 64 znaków
<b>Hasło logowania</b>	Hasło do konta w systemie Windows <b>(z rozróżnianiem wielkości liter)</b>	Do 64 znaków

**Aby wysłać do folderu (FTP)**

Pozycja	Dane do wprowadzenia	Maks. liczba znaków
<b>Nazwa hosta</b>	Nazwa hosta lub adres IP serwera FTP	Do 64 znaków
<b>Ścieżka</b> *1	Ścieżka do folderu odbiorczego. Na przykład: User\ScanData W przeciwnym wypadku dane zostaną zapisane w katalogu głównym.	Do 128 znaków
<b>Nazwa logowania</b>	Nazwa użytkownika serwera FTP	Do 64 znaków
<b>Hasło logowania</b>	Hasło logowania dla serwera FTP <b>(z rozróżnianiem wielkości liter)</b>	Do 64 znaków

\*1 Jeśli serwer FTP działa na systemie Linux/UNIX, ścieżka podfolderu dzielona jest ukośnikiem zwykłym „/”, a nie odwrotnym.

**5 Sprawdź stan.**

- 1 Sprawdź informacje.  
Wybierz odpowiedni czas oczekiwania.
- 2 Sprawdź połączenie.

[Menu] > [Test połączenia]

Komunikat „Połączono.” jest wyświetlany, jeżeli połączenie z miejscem docelowym zostało ustanowione poprawnie. Jeżeli wyświetlany jest komunikat „Nie można połączyć.”, należy sprawdzić wpis.

Aby wprowadzić wiele miejsc docelowych, wybierz pozycję [Następne miejsce docelowe] i wprowadź kolejną pozycję.

Można zarejestrować wprowadzone informacje w książce adresowej, wybierając pozycję [Dodaj do ks. adr.].

## **6 Wybierz [OK].**

Miejsca docelowe można później zmienić.

➔ [Sprawdzanie i edytowanie miejsc docelowych \(strona 5-26\)](#)



## Sprawdzanie i edytowanie miejsc docelowych

Sprawdź wybrane miejsce docelowe i edytuj je.

### 1 Wyświetl ekran.

- 1 Określ miejsce docelowe.

➔ [Określanie miejsca docelowego \(strona 5-20\)](#)

- 2 Wybierz pozycję [**Sprawdź**].

### 2 Sprawdź miejsce docelowe i edytuj je.

Aby dodać nowe miejsce docelowe, wybierz pozycję [**+**].

Aby wyświetlić szczegóły miejsc docelowych, wybierz pozycję []. Po określeniu nowych adresów e-mail i folderów na komputerze można je edytować.

Aby usunąć wybrane miejsce docelowe, wybierz pozycję [].



#### NOTATKA

- Podczas zaznaczania [**Wi.**] dla opcji sprawdzenia wpisu nowego miejsca docelowego pojawi się ekran potwierdzenia. Wprowadź ponownie tę samą nazwę hosta i ścieżkę i wybierz [**OK**].
- ➔ Patrz *Podręcznik obsługi – w języku angielskim*.
- Podczas wyboru [**Wi.**] dla opcji sprawdzenia miejsca docelowego przed wysłaniem, po naciśnięciu przycisku [**Start**] pojawi się ekran potwierdzenia.
- ➔ Patrz *Podręcznik obsługi – w języku angielskim*.  
[Ekran potwierdzenia miejsc docelowych \(strona 5-27\)](#)

## Ekran potwierdzenia miejsc docelowych

W przypadku wybrania ustawienia [Wł.] dla opcji Spr. m. doc. p. wysłaniem po naciśnięciu klawisza [Start] pojawi się ekran potwierdzenia miejsc docelowych.

➔ Patrz *Podręcznik obsługi* – w języku angielskim.

Podczas potwierdzania miejsc docelowych przestrzegaj poniższych wskazówek.



- 1 Wybierz pozycję [∨] lub [∧], aby potwierdzić wszystkie miejsca docelowe.

Wybór pozycji [↔] spowoduje wyświetlenie szczegółowych informacji na temat wybranego miejsca docelowego.

Aby usunąć miejsce docelowe, wybierz miejsce, które ma zostać usunięte > [🗑️] > [Tak].

Aby dodać miejsce docelowe, wybierz przycisk [Anuluj], a następnie wróć do ekranu miejsca docelowego.

- 2 Wybierz pozycję [Sprawdź].

### NOTATKA

Należy dokładnie sprawdzić każde miejsce docelowe przez wyświetlenie go na panelu dotykowym. Nie wolno naciskać przycisku [Sprawdź] przed potwierdzeniem każdego miejsca docelowego.

## Przywołanie

Przywołanie to funkcja umożliwiająca ponowne przesłanie do ostatnio wprowadzonego miejsca docelowego. Aby przesłać obraz do tego samego odbiorcy, należy wybrać **[Przywołaj]** i połączyć się z właściwym miejscem docelowym z listy miejsc docelowych.

**1** Wybierz pozycję **[Przywołaj]**.

Wykorzystane miejsce docelowe wyświetlane jest na liście miejsc docelowych.

 **NOTATKA**

Jeśli wśród ostatnich miejsc docelowych znajdowały się faks, komputery i e-maile, są one także wyświetlane. W razie potrzeby dodaj lub usuń miejsce docelowe.

**2** Naciśnij klawisz **[Start]**.

Wysyłanie zostanie rozpoczęte.

 **NOTATKA**

- Jeżeli wybrano opcję **[Wł.]** dla ustawienia „Spr. m. doc. p. wysłaniem”, po naciśnięciu klawisza **[Start]** pojawi się ekran potwierdzenia miejsca docelowego.

➔ [Ekran potwierdzenia miejsc docelowych \(strona 5-27\)](#)

- Informacje potrzebne do nawiązania ponownego połączenia są usuwane w następujących przypadkach.
  - Po wyłączeniu zasilania.
  - Po wysłaniu kolejnego obrazu (zarejestrowane zostają nowe dane przywołania).
  - Po wylogowaniu.

## Wyślij do mnie (e-mail)

Jeżeli włączona jest opcja logowania użytkownika, dokument zostanie przesłany na adres e-mail zalogowanego użytkownika.

**1** Na ekranie **Start** wybierz **[Wyśl. do mnie(email)]**.

 **NOTATKA**

- Aby móc korzystać z tej funkcji, na ekranie głównym musi być wyświetlana ikona funkcji.

➔ [Edycja ekranu Początek \(strona 2-14\)](#)

- W ustawieniach użytkownika, który jest zalogowany, musi być określony adres e-mail.

➔ Patrz *Podręcznik obsługi – w języku angielskim*.

## Wysyłanie do różnych typów miejsc docelowych jednocześnie (wysyłanie wielokrotne)

Można określić miejsca docelowe, które łączą adresy e-mail, foldery (SMB lub FTP) i numery faksu. (Funkcja faksu może być stosowana tylko w urządzeniach z możliwością faksowania). Funkcja ta nosi nazwę Wysyłanie wielokrotne. Ułatwia ona jednoczesne wysyłanie do różnych typów miejsc adresowych (adresy e-mail, foldery itp.).

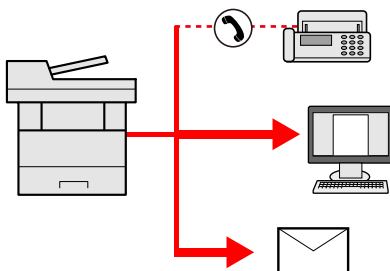

Liczba wysyłanych pozycji

E-mail: Do 100

Foldery (SMB, FTP): W sumie 5 dla SMB i FTP

FAKS: Do 100

Procedury określania miejsc docelowych są identyczne jak w przypadku określania miejsca docelowego poszczególnych typów. Można wprowadzić adres e-mail lub ścieżkę dostępu do katalogu, a oba adresy pokażą się na liście miejsc docelowych. Naciśnij klawisz [**Start**], aby rozpocząć transmisję do wszystkich miejsc docelowych jednocześnie.



### NOTATKA

Jeżeli wśród miejsc docelowych znajduje się faks, obrazy przesłane do wszystkich miejsc docelowych będą monochromatyczne.

## Anulowanie zadań wysyłania

Zadania można także anulować za pomocą klawisza **[Stop]**.

- 1 Na wyświetlonym ekranie wysyłania wybierz klawisz **[Stop]**.**
- 2 Anuluj zadanie.**

### Gdy trwa skanowanie zadania

Zostanie wyświetlony ekran Anulowanie zadania.

### Gdy trwa wysyłanie lub w trybie gotowości

Zostanie wyświetlony ekran anulowania zadania.

Wybierz zadanie, które ma być anulowane > **[Usuń]** > **[Tak]**



#### NOTATKA

Naciśnięcie klawisza **[Stop]** nie spowoduje tymczasowego wstrzymania zadania, którego wysyłanie już się rozpoczęło.

## Skan WSD

Skan WSD zapisuje obrazy oryginałów zeskanowanych za pomocą urządzenia w formie plików na komputerze obsługującym WSD.

### NOTATKA

- Aby korzystać ze skanowania WSD, upewnij się, że komputer i urządzenie są połączone z siecią, a w ustawieniach sieciowych dla opcji „Skan WSD” wybrano ustawienie **[Wł.]**.
- ➔ Patrz *Podręcznik obsługi – w języku angielskim*.
- Informacje na temat obsługi komputera można znaleźć w pomocy komputera lub w podręczniku obsługi używanego oprogramowania.

## Instalacja sterownika

Instalacja oprogramowania sterownika (system Windows 8, Windows 8.1 i Microsoft Windows Server 2012)

**1 Kliknij [Wyszukaj] na pasku zakłęb, [Panel sterowania], a następnie [Wyświetl urządzenia i drukarki].**

**2 Zainstaluj sterownik.**

Kliknij **[Dodaj urządzenie]**. Wybierz ikonę urządzenia, a następnie kliknij przycisk **[Dalej]**.

Po zakończeniu instalacji w obszarze „**Drukarki**” na ekranie **[Urządzenia i drukarki]** wyświetlana będzie ikona urządzenia.

Instalowanie oprogramowania sterownika (system Windows 7)

**1 Wyświetl [Sieć] w menu startowym.**

Kliknij przycisk **[Start]** w systemie Windows, a następnie wybierz przycisk **[Sieć]**.

### NOTATKA

Jeśli **[Sieć]** nie pojawia się w menu startowym, wykonaj następujące czynności.

- 1** Kliknij prawym przyciskiem myszy na **[Start]**, a następnie kliknij **[Właściwości]** w wyświetlonym menu.
- 2** Wybierz zakładkę **[Menu [Start]]** na ekranie „**Pasek zadań i właściwości menu [Start]**”, a następnie kliknij **[Dostosuj]**.
- 3** Gdy pojawi się ekran „**Dostosuj menu [Start]**”, zaznacz pole wyboru „**Sieć**” i kliknij **[OK]**.

## 2 Zainstaluj sterownik.

Kliknij prawym przyciskiem myszy na ikonę urządzenia, a następnie kliknij przycisk [Zainstaluj].



### NOTATKA

Jeśli zostanie wyświetlone okno „Kontrola konta użytkownika”, kliknij [Kontynuuj].  
Jeśli zostanie wyświetlone okno „Znaleziono nowy sprzęt”, kliknij [Anuluj].

Podczas instalacji kliknij dwukrotnie ikonę na pasku zadań, aby wyświetlić ekran „Instalacja oprogramowania sterownika”. Po zakończeniu instalacji na ekranie [Instalacja oprogramowania sterownika] wyświetlony zostanie komunikat „Urządzenia są gotowe do użycia”.

## Instalowanie oprogramowania sterownika (system Windows 10)

### 1 Kliknij prawym przyciskiem myszy przycisk [Start] w systemie Windows, wybierz pozycję [Panel sterowania], a następnie [Wyświetl urządzenia i drukarki].

### 2 Zainstaluj sterownik.

Kliknij [Dodaj urządzenie]. Wybierz ikonę urządzenia, a następnie kliknij przycisk [Dalej].

Po zakończeniu instalacji w obszarze „Drukarki” na ekranie [Urządzenia i drukarki] wyświetlana będzie ikona urządzenia.

## Skan WSD

### 1 Na ekranie Start wybierz [Wyślij].

### 2 Umieść oryginały.

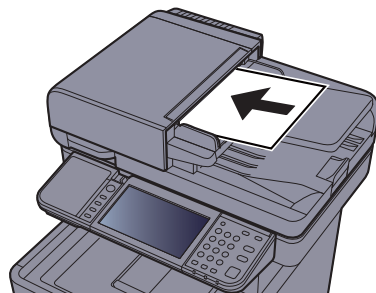

➔ [Ładowanie oryginałów \(strona 5-2\)](#)

### 3 Wyświetl ekran.

Wybierz pozycję [Skan WSD].

### 4 Zeskanuj oryginały.

Postępowania z wykorzystaniem urządzenia

1 [Z panelu operacyjnego] > [Następny]

**2** Wybierz komputer docelowy > **[OK]**

Wybierz pozycję **[Załaduj ponownie]**, aby ponownie załadować listę komputerów.

Po wybraniu przycisku [] można przeglądać informacje na temat wybranego komputera.

**3** Naciśnij klawisz **[Start]**.

Rozpoczyna się wysyłanie, a oprogramowanie zainstalowane na komputerze zostaje aktywowane.

**Postępowanie z wykorzystaniem komputera**

**1** **[Z komputera]** > **[Następny]**

**2** Przesyłaj obrazy za pomocą oprogramowania zainstalowanego na komputerze.



## Skanywanie przy użyciu TWAIN lub WIA

W tej części przedstawiono instrukcję skanowania oryginałów za pomocą TWAIN. Sterownika WIA można używać w ten sam sposób.

### 1 Wyświetl ekran.

- 1 Uruchom oprogramowanie zgodne z technologią TWAIN.
- 2 Wybierz urządzenie za pomocą aplikacji i wyświetl okno dialogowe.

#### NOTATKA

Instrukcję wyboru urządzenia można znaleźć w dziale pomocy lub Podręczniku obsługi aplikacji.

### 2 Skonfiguruj ustawienia skanowania.

W wyświetlonym oknie dialogowym wybierz ustawienia skanowania.

#### NOTATKA

Informacje na temat ustawień uzyskać można w zakładce Pomoc w oknie dialogowym.

### 3 Umieść oryginały.

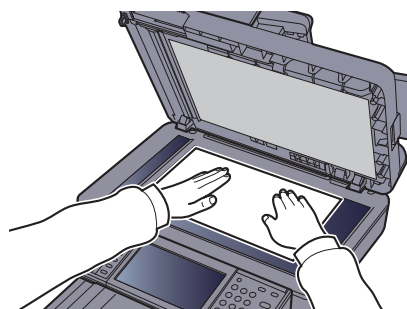
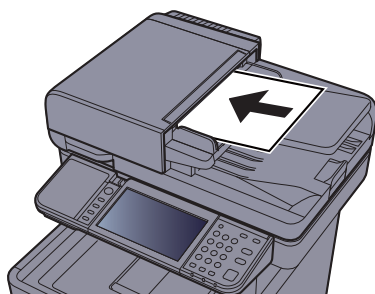

➔ [Ładowanie oryginałów \(strona 5-2\)](#)

### 4 Zeskanuj oryginały.

Kliknij przycisk [Skanuj]. Dane dokumentu zostaną zeskanowane.

## Skanywanie za pomocą aplikacji File Management Utility

File Management Utility jest aplikacją, która umożliwia wysyłanie zeskanowanych dokumentów do określonego folderu sieciowego lub komputera. Możliwe jest utworzenie przepływu prac z aplikacją FMU do przetwarzania zeskanowanych dokumentów i zarejestrowanie tego przepływu prac jako pozycję ulubionych.

### NOTATKA

- Aby korzystać z tej funkcji, należy zainstalować aplikację File Management Utility na komputerze i skonfigurować ustawienia używanego urządzenia wielofunkcyjnego, warunki skanowania i lokalizację zapisu plików. Aby zainstalować aplikację File Management Utility, należy zapoznać się z następującym rozdziałem:

➔ [Instalacja oprogramowania \(strona 2-31\)](#)

- Więcej informacji na temat używania aplikacji File Management Utility można znaleźć w dokumencie:

➔ [File Management Utility User Guide](#)

**1 Upewnij się, że aplikacja File Management Utility jest uruchomiona na komputerze (lub serwerze), na którym zainstalowano aplikację File Management Utility.**

**2 Umieść oryginał.**

**3 Przywołaj pozycję ulubionych.**

**1** Na ekranie startowym wybierz [Ulubione] lub klawisz pozycji ulubionych.

Jeżeli wybrano klawisz pozycji ulubionych przydzielony do aplikacji FMU, element ulubionych zostanie aktywowany. W przypadku wybrania pozycji [Ulubione] przejdź do kolejnego kroku.

**2** Wybierz klawisz pozycji ulubionych, który ma być użyty.

**4 Postępuj zgodnie z instrukcjami wyświetlanymi na ekranie, aby wprowadzić niezbędne informacje i naciśnij [Dalej].**

**5 Po wyświetleniu ekranu ustawień skanowania naciśnij poszczególne pozycje i skonfiguruj niezbędne ustawienia.**

Funkcje możliwe do konfiguracji zależą od aplikacji File Management Utility.

**6 Naciśnij klawisz [Start].**

Wysyłanie zostanie rozpoczęte.

## **Korzystanie z funkcji FAKS**

Możliwe jest korzystanie z funkcji faksu w przypadku urządzeń w nią wyposażonych.

➔ **Podręcznik obsługi faksu**

# 6 Korzystanie z różnych funkcji

W niniejszym rozdziale opisano następujące tematy:

Funkcje urządzenia .....	6-2
Kopiuj .....	6-2
Wyślij .....	6-4
Skrzynka niestandardowa (zapisywanie plików, drukowanie dokumentów, wysyłanie dokumentów) .....	6-6
Pamięć wymienna (zapisywanie plików, drukowanie dokumentów) .....	6-9
Funkcje .....	6-11
Rozmiar oryginału .....	6-11
Wybór papieru .....	6-12
Orientacja oryginału .....	6-13
Sortuj .....	6-13
Gęstość .....	6-14
Obraz oryginału .....	6-14
EcoPrint .....	6-15
Wybór kolorów .....	6-16
Powiększenie .....	6-17
Dupleks .....	6-18
Skanowanie ciągle .....	6-20
Tryb cichy .....	6-20
Pomijanie pustych stron .....	6-21
Dupleks (Oryginał 2-stronny) .....	6-22
Rozmiar wysyłania .....	6-23
Format pliku .....	6-24
Porządkowanie plików .....	6-25
Rozdzielczość skanowania, Rozdzielczość .....	6-25
Usuń po wydrukowaniu .....	6-26

# Funkcje urządzenia

## Kopiuje

Aby skonfigurować ustawienia funkcji, wybierz przycisk funkcji. Po wybraniu **[Funkcje]** zostanie wyświetlona lista innych dostępnych funkcji.

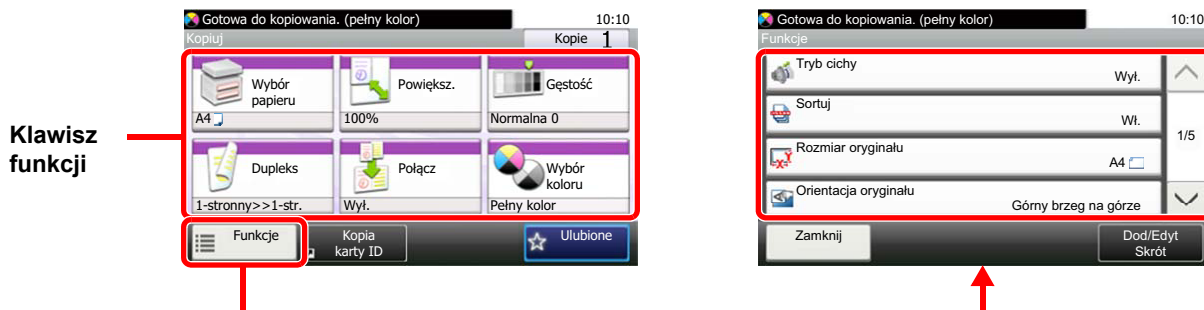

Aby uzyskać więcej informacji o poszczególnych funkcjach, patrz poniższa tabela.

Klawisz funkcji	Opis	Strona
<b>Wybór papieru</b>	Wybierz kasetę lub tacę wielofunkcyjną z papierem o wybranym rozmiarze.	<a href="#">strona 6-12</a>
<b>Powiększenie</b>	Dopasowuje powiększenie w celu zmniejszenia lub powiększenia obrazu.	<a href="#">strona 6-17</a>
<b>Gęstość</b>	Ustaw gęstość.	<a href="#">strona 6-14</a>
<b>Dupleks</b>	Służy do wykonywania kopii dwustronnych. Można także tworzyć kopie jednostronne z dwustronnych oryginałów.	<a href="#">strona 6-18</a>
<b>Połącz</b>	Łączy 2 lub 4 arkusze oryginału na jednej stronie.	—
<b>Wybór kolorów</b>	Wybierz ustawienie trybu koloru.	<a href="#">strona 6-16</a>

Funkcje	Opis	Strona
<b>Tryb cichy</b>	Zmniejsza prędkość drukowania i skanowania w celu zredukowania głośności pracy urządzenia.	<a href="#">strona 6-20</a>
<b>Sortuj</b>	Umożliwia drukowanie uporządkowanych zestawów kopii.	<a href="#">strona 6-13</a>
<b>Kopia karty ID</b>	Użyj tego programu do kopiowania prawa jazdy lub dowodu osobistego. Po zeskanowaniu awersu i rewersu dowodu zostaną one połączone i skopiowane na jeden arkusz.	—
<b>Rozmiar oryginału</b>	Określ rozmiar skanowanego oryginału.	<a href="#">strona 6-11</a>
<b>Orientacja oryginału</b>	Wybierz orientację górnego brzegu oryginału, aby umożliwić skanowanie w poprawnym kierunku.	<a href="#">strona 6-13</a>
<b>Oryginały o rozmiarach mieszanych</b>	Skanuje wszystkie arkusze w procesorze dokumentów, nawet gdy mają różne rozmiary.	—
<b>Obraz oryginału</b>	Aby uzyskać najlepsze rezultaty, wybierz typ obrazu oryginału.	<a href="#">strona 6-14</a>
<b>EcoPrint</b>	Funkcja EcoPrint pozwala oszczędzać toner podczas drukowania.	<a href="#">strona 6-15</a>
<b>Wyreguluj barwy</b>	Pozwala dostosować kolory (barwę) obrazów.	—
<b>Równowaga koloru</b>	Pozwala dostosować moc cyjanu, magenty, żółci i czerni.	—
<b>Ostrość</b>	Dopasowuje ostrość zarysu obrazu.	—
<b>Kontrast</b>	Pozwala dostosować kontrast między jasnymi i ciemnymi obszarami obrazu.	—

Funkcje	Opis	Strona
<b>Dopasowanie gęstości tła</b>	Usuwa ciemne tło z oryginałów, takich jak gazety.	—
<b>Zapobieg. przesiąk.</b>	Ukrywa kolory tła i włącza zapobieganie przesiąkaniu podczas skanowania cienkiego oryginału.	—
<b>Pomijanie pustych stron</b>	Jeśli w skanowanym dokumencie występują puste strony, dzięki tej funkcji zostają one ominięte i drukowane są tylko strony zadrukowane.	<a href="#">strona 6-21</a>
<b>Nasycenie</b>	Pozwala dostosować nasycenie obrazu.	—
<b>Skanowanie ciągle</b>	Skanuje dużą liczbę oryginałów w oddzielnych partiach, aby zakończyć jako jedno zadanie.	<a href="#">strona 6-20</a>
<b>Informacja o kończeniu zadania</b>	Wysyła powiadomienie e-mail o zakończeniu zadania.	—
<b>Wpis nazwy pliku</b>	Umieszcza na stronach nazwę pliku.	—
<b>Zastąp priorytet</b>	Wstrzymuje bieżące zadanie, aby nadać najwyższy priorytet nowemu zadaniu.	—

## Wyślij

Aby skonfigurować ustawienia funkcji, wybierz przycisk **[Funkcje]**.



Aby uzyskać więcej informacji o poszczególnych funkcjach, patrz poniższa tabela.

Funkcje	Opis	Strona
<b>Wybór kolorów</b>	Wybierz ustawienie trybu koloru.	<a href="#">strona 6-16</a>
<b>Tryb cichy</b>	Zmniejsza prędkość drukowania i skanowania w celu zredukowania głośności pracy urządzenia.	<a href="#">strona 6-20</a>
<b>Format pliku</b>	Określ format pliku obrazu. Można również dostosować poziom jakości obrazu.	<a href="#">strona 6-24</a>
<b>Rozmiar oryginału</b>	Określ rozmiar skanowanego oryginału.	<a href="#">strona 6-11</a>
<b>Orientacja oryginału</b>	Wybierz orientację górnego brzegu oryginału, aby umożliwić skanowanie w poprawnym kierunku.	<a href="#">strona 6-13</a>
<b>Oryginały o rozmiarach mieszanych</b>	Skanuje wszystkie arkusze w procesorze dokumentów, nawet gdy mają różne rozmiary.	—
<b>Dupleks</b>	Wybierz typ i kierunek oprawiania w odniesieniu do oryginału.	<a href="#">strona 6-22</a>
<b>Rozmiar wysyłania</b>	Wybierz rozmiar wysyłanego obrazu.	<a href="#">strona 6-23</a>
<b>Porządkowanie plików</b>	Możliwe jest utworzenie kilku plików, dzieląc zeskanowane dane oryginałów strona po stronie, a następnie ich wysłanie.	<a href="#">strona 6-25</a>
<b>Rozdzielczość skanowania</b>	Wybierz stopień rozdzielczości skanowania.	<a href="#">strona 6-25</a>
<b>Gęstość</b>	Ustaw gęstość.	<a href="#">strona 6-14</a>
<b>Obraz oryginału</b>	Aby uzyskać najlepsze rezultaty, wybierz typ obrazu oryginału.	<a href="#">strona 6-14</a>
<b>Ostrość</b>	Dopasowuje ostrość zarysu obrazu.	—
<b>Kontrast</b>	Pozwala dostosować kontrast między jasnymi i ciemnymi obszarami obrazu.	—
<b>Dopasowanie gęstości tła</b>	Usuwa ciemne tło z oryginałów, takich jak gazety.	—
<b>Zapobieg. przesiąk.</b>	Ukrywa kolory tła i włącza zapobieganie przesiąkaniu podczas skanowania cienkiego oryginału.	—
<b>Pomijanie pustych stron</b>	Jeśli w skanowanym dokumencie występują puste strony, dzięki tej funkcji zostają one ominięte i drukowane są tylko strony zadrukowane.	<a href="#">strona 6-21</a>
<b>Rozdzielczość transmisji FAKSU</b>	Wybierz jakość obrazu przy wysyłaniu FAKSU.	Patrz <b>Podręcznik obsługi faksu.</b>
<b>Powiększenie</b>	Dopasowuje powiększenie w celu zmniejszenia lub powiększenia obrazu.	<a href="#">strona 6-17</a>
<b>Skanowanie ciągle</b>	Skanuje dużą liczbę oryginałów w oddzielnych partiach, aby zakończyć jako jedno zadanie.	<a href="#">strona 6-20</a>

Funkcje	Opis	Strona
<b>Wpis nazwy pliku</b>	Umieszcza na stronach nazwę pliku.	—
<b>Temat/treść wiadomości e-mail</b>	Dodaje temat i treść wiadomości do wysłanego dokumentu.	<a href="#">strona 6-25</a>
<b>Długi oryginał</b>	Odczytuje długie dokumenty oryginałów za pomocą procesora dokumentów.	—
<b>Informacja o zakończeniu zadania</b>	Wysyła powiadomienie e-mail o zakończeniu zadania.	—
<b>FTP przekaz szyfrowany</b>	Szyfruje obrazy podczas wysyłania za pomocą protokołu FTP.	—
<b>Opóźniona transmisja FAKSU</b>	Ustaw czas wysyłania.	Patrz <b>Podręcznik obsługi faksu.</b>
<b>Bezpośrednia transmisja FAKSU</b>	Wysyła faks bezpośrednio, bez zapisywania oryginału do pamięci.	Patrz <b>Podręcznik obsługi faksu.</b>
<b>Odpytywanie odbioru FAKSU</b>	Automatycznie wymusza na urządzeniu z zapisanym dokumentem jego wysłanie do urządzenia użytkownika.	Patrz <b>Podręcznik obsługi faksu.</b>
<b>Raport wysyłania faksu</b>	Drukuje raport w przypadku powodzenia transmisji dokumentu lub w przypadku wystąpienia błędu i niepowodzenia transmisji.	Patrz <b>Podręcznik obsługi faksu.</b>



## Skrzynka niestandardowa (zapisywanie plików, drukowanie dokumentów, wysyłanie dokumentów)

Aby skonfigurować ustawienia funkcji, wybierz przycisk funkcji. Po wybraniu **[Funkcje]** zostanie wyświetlona lista innych dostępnych funkcji.

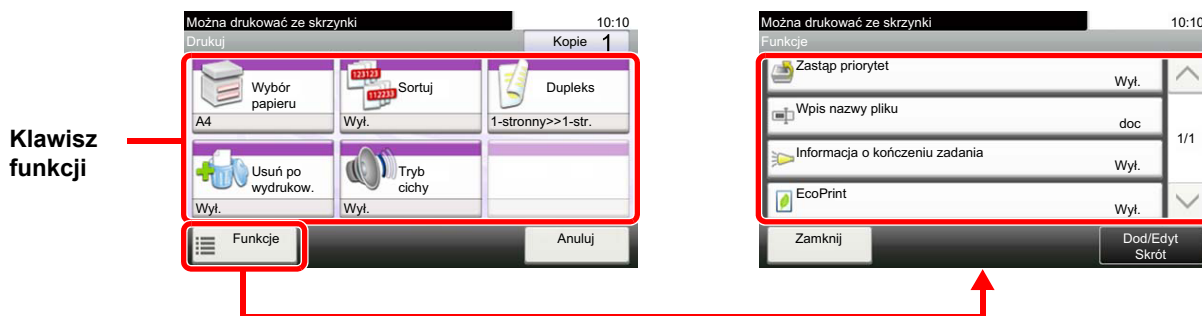

Aby uzyskać więcej informacji o poszczególnych funkcjach, patrz poniższa tabela.

### Zapisz plik

Klawisz funkcji	Opis	Strona
<b>Dupleks</b>	Wybierz typ i kierunek oprawiania w odniesieniu do oryginału.	<a href="#">strona 6-22</a>
<b>Rozdzielczość skanowania</b>	Wybierz stopień rozdzielczości skanowania.	<a href="#">strona 6-25</a>
<b>Gęstość</b>	Ustaw gęstość.	<a href="#">strona 6-14</a>
<b>Wpis nazwy pliku</b>	Umieszcza na stronach nazwę pliku.	—
<b>Wybór kolorów</b>	Wybierz ustawienie trybu koloru.	<a href="#">strona 6-16</a>
<b>Tryb cichy</b>	Zmniejsza prędkość drukowania i skanowania w celu zredukowania głośności pracy urządzenia.	<a href="#">strona 6-20</a>

Funkcje	Opis	Strona
<b>Rozmiar oryginału</b>	Określ rozmiar skanowanego oryginału.	<a href="#">strona 6-11</a>
<b>Orientacja oryginału</b>	Wybierz orientację górnego brzegu oryginału, aby umożliwić skanowanie w poprawnym kierunku.	<a href="#">strona 6-13</a>
<b>Oryginały o rozmiarach mieszanych</b>	Skanuje wszystkie arkusze w procesorze dokumentów, nawet gdy mają różne rozmiary.	—
<b>Rozmiar zapisywania</b>	Wybierz rozmiar zapisywanego obrazu.	—
<b>Obraz oryginału</b>	Aby uzyskać najlepsze rezultaty, wybierz typ obrazu oryginału.	<a href="#">strona 6-14</a>
<b>Ostrość</b>	Dopasowuje ostrość zarysu obrazu.	—
<b>Kontrast</b>	Pozwala dostosować kontrast między jasnymi i ciemnymi obszarami obrazu.	—
<b>Dopasowanie gęstości tła</b>	Usuwa ciemne tło z oryginałów, takich jak gazety.	—
<b>Zapobieg. przesiąk.</b>	Ukrywa kolory tła i włącza zapobieganie przesiąkaniu podczas skanowania cienkiego oryginału.	—
<b>Pomijanie pustych stron</b>	Jeśli w skanowanym dokumencie występują puste strony, dzięki tej funkcji zostają one ominięte i drukowane są tylko strony zadrukowane.	<a href="#">strona 6-21</a>
<b>Powiększenie</b>	Dopasowuje powiększenie w celu zmniejszenia lub powiększenia obrazu.	<a href="#">strona 6-17</a>

Funkcje	Opis	Strona
<b>Skanowanie ciągle</b>	Skanuje dużą liczbę oryginałów w oddzielnych partiach, aby zakończyć jako jedno zadanie.	<a href="#">strona 6-20</a>
<b>Informacja o kończeniu zadania</b>	Wysyła powiadomienie e-mail o zakończeniu zadania.	—

## Drukowanie dokumentów

Klawisz funkcji	Opis	Strona
<b>Wybór papieru</b>	Wybierz kasetę lub tacę wielofunkcyjną z papierem o wybranym rozmiarze.	<a href="#">strona 6-12</a>
<b>Sortuj</b>	Umożliwia drukowanie uporządkowanych zestawów kopii.	<a href="#">strona 6-13</a>
<b>Dupleks</b>	Drukowanie odebranych faksów po obu stronach papieru.	<a href="#">strona 6-19</a>
<b>Usuń po wydrukowaniu</b>	Automatycznie usuwa dokument ze skrzynki po ukończeniu drukowania.	<a href="#">strona 6-26</a>
<b>Tryb cichy</b>	Zmniejsza prędkość drukowania i skanowania w celu zredukowania głośności pracy urządzenia.	<a href="#">strona 6-20</a>

Funkcje	Opis	Strona
<b>Zastąp priorytet</b>	Wstrzymuje bieżące zadanie, aby nadać najwyższy priorytet nowemu zadaniu.	—
<b>Wpis nazwy pliku</b>	Umieszcza na stronach nazwę pliku.	—
<b>Informacja o kończeniu zadania</b>	Wysyła powiadomienie e-mail o zakończeniu zadania.	—
<b>EcoPrint</b>	Funkcja EcoPrint pozwala oszczędzać toner podczas drukowania.	<a href="#">strona 6-15</a>

## Wysyłanie dokumentów

Funkcje	Opis	Strona
<b>Format pliku</b>	Określ format pliku obrazu. Można również dostosować poziom jakości obrazu.	<a href="#">strona 6-24</a>
<b>Porządkowanie plików</b>	Możliwe jest utworzenie kilku plików, dzieląc zeskanowane dane oryginałów strona po stronie, a następnie ich wysłanie.	<a href="#">strona 6-25</a>
<b>Rozdzielczość</b>	Wybierz stopień rozdzielczości skanowania.	<a href="#">strona 6-25</a>
<b>Rozdzielczość transmisji FAKSU</b>	Wybierz jakość obrazu przy wysyłaniu FAKSU.	Patrz <b>Podręcznik obsługi faksu.</b>
<b>Wpis nazwy pliku</b>	Umieszcza na stronach nazwę pliku.	—
<b>Temat/treść wiadomości e-mail</b>	Dodaje temat i treść wiadomości do wysyłanego dokumentu.	<a href="#">strona 6-25</a>
<b>Informacja o kończeniu zadania</b>	Wysyła powiadomienie e-mail o zakończeniu zadania.	—
<b>FTP przekaz szyfrowany</b>	Szyfruje obrazy podczas wysyłania za pomocą protokołu FTP.	—
<b>Opóźniona transmisja FAKSU</b>	Ustaw czas wysyłania.	Patrz <b>Podręcznik obsługi faksu.</b>

Funkcje	Opis	Strona
<b>Raport wysyłania faksu</b>	Drukuje raport w przypadku powodzenia transmisji dokumentu lub w przypadku wystąpienia błędu i niepowodzenia transmisji.	Patrz <b>Podręcznik obsługi faksu.</b>
<b>Usuń po transmisji</b>	Automatycznie usuwa dokument ze skrzynki po ukończeniu transmisji.	—

## Pamięć wymienna (zapisywanie plików, drukowanie dokumentów)

Aby skonfigurować ustawienia funkcji, wybierz przycisk funkcji. Po wybraniu przycisku [Funkcje] zostanie wyświetlona lista innych dostępnych funkcji.

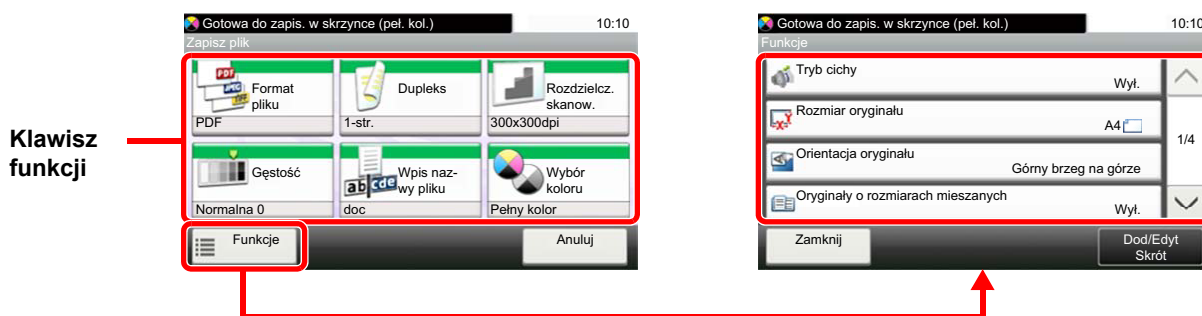

Aby uzyskać więcej informacji o poszczególnych funkcjach, patrz poniższa tabela.

### Zapisz plik

Klawisz funkcji	Opis	Strona
<b>Format pliku</b>	Określ format pliku obrazu. Można również dostosować poziom jakości obrazu.	<a href="#">strona 6-24</a>
<b>Dupleks</b>	Wybierz typ i kierunek oprawiania w odniesieniu do oryginału.	<a href="#">strona 6-22</a>
<b>Rozdzielczość skanowania</b>	Wybierz stopień rozdzielczości skanowania.	<a href="#">strona 6-25</a>
<b>Gęstość</b>	Ustaw gęstość.	<a href="#">strona 6-14</a>
<b>Wpis nazwy pliku</b>	Umieszcza na stronach nazwę pliku.	—
<b>Wybór kolorów</b>	Wybierz ustawienie trybu koloru.	<a href="#">strona 6-16</a>

Funkcje	Opis	Strona
<b>Tryb cichy</b>	Zmniejsza prędkość drukowania i skanowania w celu zredukowania głośności pracy urządzenia.	<a href="#">strona 6-20</a>
<b>Rozmiar oryginału</b>	Określ rozmiar skanowanego oryginału.	<a href="#">strona 6-11</a>
<b>Orientacja oryginału</b>	Wybierz orientację górnego brzegu oryginału, aby umożliwić skanowanie w poprawnym kierunku.	<a href="#">strona 6-13</a>
<b>Oryginały o rozmiarach mieszanych</b>	Skanuje wszystkie arkusze w procesorze dokumentów, nawet gdy mają różne rozmiary.	—
<b>Rozmiar zapisywania</b>	Wybierz rozmiar zapisywanego obrazu.	—
<b>Obraz oryginału</b>	Aby uzyskać najlepsze rezultaty, wybierz typ obrazu oryginału.	<a href="#">strona 6-14</a>
<b>Ostrość</b>	Dopasowuje ostrość zarysu obrazu.	—
<b>Kontrast</b>	Pozwala dostosować kontrast między jasnymi i ciemnymi obszarami obrazu.	—
<b>Dopasowanie gęstości tła</b>	Usuwa ciemne tło z oryginałów, takich jak gazety.	—
<b>Zapobieg. przesiąk.</b>	Ukrywa kolory tła i włącza zapobieganie przesiąkaniu podczas skanowania cienkiego oryginału.	—
<b>Pomijanie pustych stron</b>	Jeśli w skanowanym dokumencie występują puste strony, dzięki tej funkcji zostają one ominięte i drukowane są tylko strony zadrukowane.	<a href="#">strona 6-21</a>
<b>Powiększenie</b>	Dopasowuje powiększenie w celu zmniejszenia lub powiększenia obrazu.	<a href="#">strona 6-17</a>

Funkcje	Opis	Strona
<b>Skanowanie ciągle</b>	Skanuje dużą liczbę oryginałów w oddzielnych partiach, aby zakończyć jako jedno zadanie.	<a href="#">strona 6-20</a>
<b>Długi oryginał</b>	Odczytuje długie dokumenty oryginałów za pomocą procesora dokumentów.	—
<b>Informacja o kończeniu zadania</b>	Wysyła powiadomienie e-mail o zakończeniu zadania.	—
<b>Porządkowanie plików</b>	Możliwe jest utworzenie kilku plików, dzieląc zeskanowane dane oryginałów strona po stronie, a następnie ich wysłanie.	<a href="#">strona 6-25</a>

## Drukowanie dokumentów

Klawisz funkcji	Opis	Strona
<b>Wybór papieru</b>	Wybierz kasetę lub tacę wielofunkcyjną z papierem o wybranym rozmiarze.	<a href="#">strona 6-12</a>
<b>Sortuj</b>	Umożliwia drukowanie uporządkowanych zestawów kopii.	<a href="#">strona 6-13</a>
<b>Dupleks</b>	Drukowanie odebranych faksów po obu stronach papieru.	<a href="#">strona 6-19</a>
<b>Tryb cichy</b>	Zmniejsza prędkość drukowania i skanowania w celu zredukowania głośności pracy urządzenia.	<a href="#">strona 6-20</a>
<b>Wybór kolorów</b>	Wybierz ustawienie trybu koloru.	<a href="#">strona 6-16</a>

Funkcje	Opis	Strona
<b>EcoPrint</b>	Funkcja EcoPrint pozwala oszczędzać toner podczas drukowania.	<a href="#">strona 6-15</a>
<b>Informacja o kończeniu zadania</b>	Wysyła powiadomienie e-mail o zakończeniu zadania.	—
<b>Wpis nazwy pliku</b>	Umieszcza na stronach nazwę pliku.	—
<b>Zastąp priorytet</b>	Wstrzymuje bieżące zadanie, aby nadać najwyższy priorytet nowemu zadaniu.	—
<b>Zaszyfrowane hasło do PDF</b>	Wprowadź wstępnie przypisane hasło, aby wydrukować plik PDF.	—
<b>Druk JPEG/TIFF</b>	Wybierz rozmiar obrazu podczas drukowania plików JPEG lub TIFF.	—
<b>Dopasuj dokument XPS do strony</b>	Zmniejsza lub zwiększa rozmiar obrazu, aby dopasować go do wybranego rozmiaru papieru.	—

## Funkcje

Na stronach z opisem przydatnych funkcji tryby, w których funkcji można używać, są oznaczone za pomocą ikon.

Drukowanie:



Wysyłanie:



Zapisywanie:



## Rozmiar oryginału



Określ rozmiar skanowanego oryginału.

Wybierz pozycję [**Metryczne**], [**Cal**] lub [**Inne**], aby wybrać rozmiar oryginału.

Pozycja	Wartość	Opis
<b>Cal</b>	Letter, Legal, Statement, Executive, Oficio II	Wybierz ze standardowych rozmiarów podanych w calach.
<b>Metryczne</b>	A4, A5, A6, B5, B6, Folio, 216 × 340 mm	Wybierz ze standardowych rozmiarów metrycznych.
<b>Inne</b>	16K, ISO B5, Koperta #10, Koperta #9, Koperta #6, Koperta Monarch, Koperta DL, Koperta C5, Hagaki (Karton), Oufuku Hagaki (Zwrotna karta pocztowa), Youkei 4, Youkei 2, Niestandardowy <sup>*1</sup>	Wybierz spośród standardowych i niestandardowych rozmiarów.

\*1 Aby uzyskać informacje o określaniu niestandardowego rozmiaru oryginału:

➔ *Podręcznik obsługi – w języku angielskim*



### NOTATKA

Zawsze określ rozmiar oryginału, używając oryginału w niestandardowym rozmiarze.

## Wybór papieru

Kopij

Drukuj ze skrzynki

Drukuj z USB

Wybierz kasetę lub tacę wielofunkcyjną z papierem o wybranym rozmiarze.

Wybierz spośród [1] (Kaseta 1) do [4] (Kaseta 4), aby wykorzystać papier znajdujący się w kasecie.

Po wybraniu ustawienia **[Auto]** automatycznie zostanie wybrany papier odpowiadający rozmiarowi oryginału.



### NOTATKA

- Określ wcześniej rozmiar i typ papieru włożonego do kasety.
- ➔ Patrz *Podręcznik obsługi – w języku angielskim*.
- Kasety od 2 do 4 są wyświetlane, jeśli zainstalowany jest opcjonalny podajnik papieru.

Aby wybrać opcję **[Taca uniwers.]**, wybierz **[Rozmiar papieru]** i **[Typ nośnika]**, a następnie określ rozmiar papieru i typ nośnika. W poniższej tabeli zostały przedstawione dostępne rozmiary papieru i typy nośników.

Pozycja		Wartość	Opis
Rozmiar papieru	Cał	Letter, Legal, Statement, Executive, Oficio II	Wybierz ze standardowych rozmiarów podanych w całach.
	Metryczne	A4, A5, A6* <sup>1</sup> , B5, B6, Folio, 216 × 340 mm	Wybierz ze standardowych rozmiarów metrycznych.
	Inne	16K, ISO B5, Koperta #10, Koperta #9, Koperta #6, Koperta Monarch, Koperta DL, Koperta C5, Hagaki (Karton), Oufuku Hagaki (Zwrotna karta pocztowa), Youkei 4, Youkei 2, Niestandardowy* <sup>2</sup>	Wybierz spośród standardowych i niestandardowych rozmiarów.
	Wpis rozmiaru	Metryczne X: Od 70 do 216 mm (z przyrostem 1 mm) Y: Od 148 do 356 mm (z przyrostem 1 mm)  Cał X: Od 2,76 do 8,50" (z przyrostem 0,01") Y: Od 5,83 do 14,02" (z przyrostem 0,01")	Wprowadź rozmiar spoza rozmiarów standardowych.* <sup>3</sup> Po wybraniu <b>[Wpis rozmiaru]</b> ustaw rozmiar „X” (poziomo) i „Y” (pionowo), posługując się przyciskami [+]/[-] lub klawiszami numerycznymi.
Typ nośnika		Zwykły (60–105 g/m <sup>2</sup> ), Folia, Szorstki, Kalka (60–105 g/m <sup>2</sup> ), Etykiety, Makulaturowy, Zadrukowany* <sup>4</sup> , Czerpany, Karton, Kolorowy, Dziurkowany* <sup>4</sup> , Z nagłówkiem* <sup>4</sup> , Koperta, Gruby (106–220 g/m <sup>2</sup> ), Powlekany, Wysoka jakość, Niestand. 1-8* <sup>4</sup>	

\*1 Papier może być włożony do kasety 1 oraz na tacę uniwersalną.

\*2 Aby uzyskać informacje o określaniu niestandardowego rozmiaru papieru:

➔ *Podręcznik obsługi – w języku angielskim*

\*3 Jednostki wprowadzania można zmieniać w menu systemowym. Aby uzyskać więcej informacji:

➔ *Podręcznik obsługi – w języku angielskim*

\*4 Aby znaleźć więcej informacji o określaniu niestandardowego rodzaju papieru (1 do 8), patrz:

➔ *Podręcznik obsługi – w języku angielskim*

Aby drukować na papierze zadrukowanym, dziurkowanym lub papierze z nagłówkiem:

➔ *Podręcznik obsługi – w języku angielskim*



### NOTATKA

- Można w wygodny sposób wybrać wcześniej rozmiar oraz rodzaj często używanego papieru i ustawić je jako wartości domyślne.
- ➔ Patrz *Podręcznik obsługi – w języku angielskim*.
- Jeżeli określonego rozmiaru papieru nie ma w źródłowej kasecie ani tacy uniwersalnej, zostanie wyświetlony ekran z monitem o potwierdzenie. Należy załadować żądany papier do tacy uniwersalnej i nacisnąć przycisk **[Kontynuuj]**, aby rozpocząć kopiowanie.

## Orientacja oryginału



Wybierz orientację górnego brzegu oryginału, aby umożliwić skanowanie w poprawnym kierunku.

Aby użyć dowolnej z poniższych funkcji, należy określić orientację oryginalnego dokumentu.

- Dupleks
- Połącz
- Dupleks (Oryginał 2-stronny)

Określ orientację oryginału, wybierając pozycję **[Górny brzeg na górze]**, **[Górny brzeg po lewej]** lub **[Auto]**.

Pozycja	Rysunek
Górny brzeg na górze	<p>Oryginał                      Orientacja oryginału</p>
Górny brzeg po lewej	<p>Oryginał                      Orientacja oryginału</p>
<b>Auto</b> <sup>*1</sup>	

\*1 Ta opcja nie jest wyświetlana, jeżeli zainstalowano opcjonalny zestaw OCR Scan Activation Kit, ale nie zainstalowano rozszerzenia pamięci.

### NOTATKA

Można zmienić domyślne ustawienie orientacji oryginału.

➔ Patrz *Podręcznik obsługi – w języku angielskim*.

## Sortuj



Umożliwia drukowanie uporządkowanych zestawów kopii.

(**Wartość:** [Wył.] / [Wł.])





## Gęstość



Ustaw gęstość.

Dostosuj gęstość, wybierając [-4] (Jaśniejszy) do [+4] (Ciemniejszy).



## Obraz oryginału



Aby uzyskać najlepsze rezultaty, wybierz typ obrazu oryginału.

## Kopiowanie/drukowanie

Pozycja		Opis
<b>Tekst+foto</b> <sup>*1</sup>		Najlepsze do dokumentów z tekstem i zdjęciami.
<b>Foto</b>		Najlepsze do zdjęć wykonanych aparatem.
<b>Tekst</b>		Najlepszy dla dokumentów składających się w większości z tekstu.
<b>Grafika/mapa</b> <sup>*2</sup>		Odpowiednie do grafik i map.
<b>Wyjście drukarki</b> <sup>*2</sup>		Odpowiedni do wydruków z tego urządzenia.
<b>Inne</b>	<b>Obraz oryginału</b>	<b>Tekst+foto</b>
		<b>Foto</b>
		<b>Tekst</b>
		<b>Grafika/mapa</b>
		<b>Wyjście drukarki</b>
<b>Zakreślacz</b>		Służy do wyodrębnienia tekstu i podkreśleń wykonanych zakreślaczem. Oddaje kolor zakreślacza najwierniej, jak to możliwe.

\*1 Jeżeli szary tekst nie został całkowicie wydrukowany przy użyciu ustawienia [**Tekst + zdjęcie**], użycie ustawienia [**Tekst**] może pozwolić na osiągnięcie lepszych wyników.

\*2 Funkcja jest wyświetlana w trakcie kopiowania.

## Wysyłanie/zapisywanie

Pozycja	Opis
<b>Tekst+foto</b>	Najlepsze do dokumentów z tekstem i zdjęciami.
<b>Foto</b>	Najlepsze do zdjęć wykonanych aparatem.
<b>Tekst</b>	Najlepszy dla dokumentów składających się w większości z tekstu.
<b>Jasny tekst/rysunek lin.</b>	Wyraźnie powiela delikatne znaki pisane ołówkiem itp., a także cienkie linie na mapach i wykresach.
<b>Tekst (dla rozp. OCR)*1</b>	Zeskanowany obraz może być przetwarzany przy użyciu programów OCR.

\*1 Ta funkcja jest dostępna tylko, gdy dla opcji „Wybór kolorów” wybrano [**Monochromatyczny**]. Aby uzyskać więcej informacji, patrz:

➔ [Wybór kolorów \(strona 6-16\)](#)

## EcoPrint



Funkcja EcoPrint pozwala oszczędzać toner podczas drukowania.

Można jej używać do wydruków próbnych lub w innych przypadkach, gdy wysoka jakość wydruku jest niepotrzebna.

(**Wartość:** [Wyt.] / [Wł.])

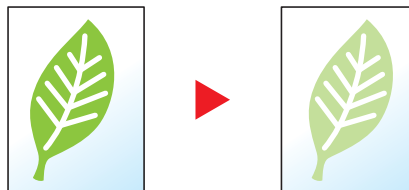

## Wybór kolorów



Wybierz ustawienie trybu koloru.

### Kopiowanie

Pozycja	Opis
<b>Auto kolor</b>	Automatycznie rozpoznaje, czy dokumenty są kolorowe, czy czarno-białe.
<b>Pełny kolor</b>	Drukuje wszystkie w trybie pełnokolorowym.
<b>Monochromatyczny</b>	Drukuje dokumenty w czerni i bieli.

### Drukowanie

Pozycja	Opis
<b>Pełny kolor</b>	Drukuje wszystkie w trybie pełnokolorowym.
<b>Monochromatyczny</b>	Drukuje dokumenty w czerni i bieli.

### Wysyłanie/zapisywanie

Pozycja	Opis
<b>Aut. (Kolor/Szary)</b>	Automatycznie rozpoznaje kolor oryginału i skanuje kolorowe oryginały w pełnym kolorze, a oryginały monochromatyczne w odcieniach skali szarości.
<b>Aut. (Kolor/Mono)</b>	Automatycznie rozpoznaje kolor oryginału i skanuje kolorowe oryginały w pełnym kolorze, a oryginały monochromatyczne w czerni i bieli.
<b>Pełny kolor</b>	Skanuje dokumenty w pełnym kolorze.
<b>Skala szarości</b>	Skanuje dokumenty w skali szarości. Pozwala uzyskać gładki i szczegółowy obraz.
<b>Monochromatyczny</b>	Skanuje dokumenty w czerni i bieli.

## Powiększenie



Dopasowuje powiększenie w celu zmniejszenia lub powiększenia obrazu.

### Kopiowanie

Dostępne są następujące opcje powiększania/pomniejszania.

#### Auto

Dopasowanie rozmiaru obrazu w celu zmieszczenia go na odpowiednim rozmiarze papieru.

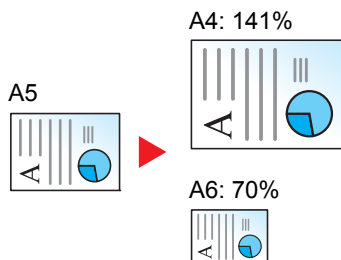

#### Powiększenie standardowe

Zmniejsza lub powiększa zgodnie z wcześniej ustalonymi wartościami.

Model	Poziom powiększenia (oryginał/kopia)		Model	Poziom powiększenia (oryginał/kopia)	
Modele metryczne	400% maks.	90% Folio>>A4	Modele calowe	400% maks.	78% Legal>>Letter
	200%	70%		200%	64% Letter>>Statement
	141% A5 >> A4	50%		129% Statement>>Letter	50%
	100%	25% min.		100%	25% min.

#### Inne

Zmniejsza lub powiększa przy powiększeniach innych niż Powiększ. stand.

Model	Poziom powiększenia (oryginał/kopia)		Model	Poziom powiększenia (oryginał/kopia)	
Modele metryczne	115% B5 >> A4	78% Legal>>Letter	Modele calowe	141% A5 >> A4	86% A4 >> B5
	86% A4 >> B5	64% Letter>>Statement		115% B5 >> A4	70% A4 >> A5
	129% Statement>>Letter			90% Folio>>A4	

#### Wpis powiększenia

Ręczna regulacja powiększania lub zmniejszania obrazu oryginału o 1% w zakresie od 25% do 400%. Wprowadź wartość powiększenia przy użyciu przycisków [+] lub [-] albo za pomocą klawiatury numerycznej.

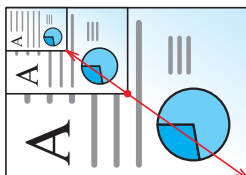

## Wysyłanie/zapisywanie

Pozycja	Opis
100%	Powiera rozmiar oryginału.
Auto	Zmniejsza lub powiększa oryginał do rozmiaru wysyłania/zapisywania.

### NOTATKA

Aby zmniejszyć lub powiększyć obraz, należy wybrać rozmiar papieru, rozmiar wysyłania lub rozmiar zapisywania.

- ➔ [Wybór papieru \(strona 6-12\)](#)
- [Rozmiar wysyłania \(strona 6-23\)](#)

Patrz *Podręcznik obsługi – w języku angielskim*.

## Dupleks

Kopiuje

Drukuj ze skrzynki

Drukuj z USB

Służy do wykonywania kopii dwustronnych. Można także tworzyć kopie jednostronne z dwustronnych oryginałów. Dostępne są następujące tryby.

### Jednostronny w dwustronny

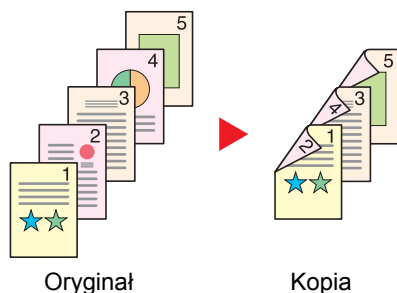

Tworzy dwustronne kopie z jednostronnych oryginałów. W przypadku nieparzystej liczby stron tylna strona ostatniej kartki pozostanie pusta.

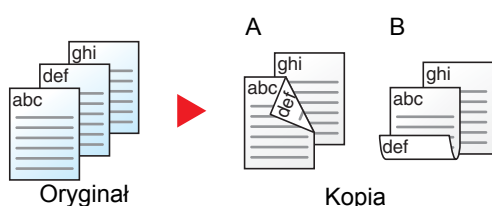

Dostępne są następujące opcje oprawy.

- A Oryginał z lewej/prawej z łączeniem z lewej/prawej: Obrazy na drugiej stronie nie są obracane.
- B Oryginał z lewej/prawej z łączeniem z góry: Obrazy na drugiej stronie są obracane o 180 stopni. Kopie dokumentów mogą mieć oprawę na górnej krawędzi, ale przy kartkowaniu stron zapewniona jest ich taka sama orientacja.

### Dwustronny w jednostronny

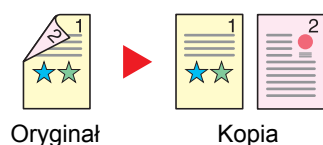

Kopiuje obie strony dwustronnego dokumentu na dwie osobne kartki.

Dostępne są następujące opcje oprawy.

- Oprawianie Z lewej/Z pr.: Obrazy na drugiej stronie nie są obracane.
- Oprawianie Na górze: Obrazy na drugiej stronie są obracane o 180 stopni.

## Dwustronny w dwustronny

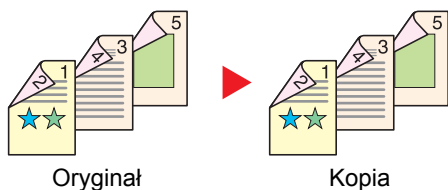

Tworzy dwustronne kopie z dwustronnych oryginałów.



### NOTATKA

Obsługiwane formaty papieru w trybie dwustronny w dwustronny to A4, B5, A5, Legal, Letter, Executive, Statement, Oficio II, 216 × 340 mm, Folio, ISO B5 i 16K.

## Kopiowanie

Drukuje 1-stronne oryginały dwustronnie lub 2-stronne oryginały jednostronnie. Wybierz orientację oprawy oryginałów i wykończonych dokumentów.

Pozycja		Wartość	Opis
1-str.>>1-str.		—	Wyłącza funkcję.
1-str.>>2-str.		—	Kopiuje oryginał z ustawieniami domyślnymi. Aby uzyskać informacje na temat domyślnych ustawień, patrz: ➔ <i>Podręcznik obsługi – w języku angielskim</i>
2-str.>>1-str.		—	
2-str.>>2-str.		—	
Inne	Dupleks	1-stronny>>1-stronny, 1-stronny>>2-stronny, 2-stronny>>1-stronny, 2-stronny>>2-stronny	Wybierz żadaną opcję dupleksu.
	Oprawa w oryginale <sup>*1</sup>	Z lew./pr., góra	Wybierz orientację oprawy oryginałów.
	Oprawa w finiszercie <sup>*2</sup>	Z lew./pr., góra	Wybierz orientację oprawy kopii.
	Orientacja oryginału <sup>*1, *2</sup>	Górny brzeg na górze Górny brzeg po lewej Auto <sup>*3</sup>	Wybierz orientację górnego brzegu oryginału, aby umożliwić skanowanie w poprawnym kierunku.

\*1 Wyświetlane, gdy dla ustawienia „Dupleks” wybrano [2-stronny>>1-stronny] lub [2-stronny>>2-stronny].

\*2 Wyświetlane, gdy dla ustawienia „Dupleks” wybrano [1-stronny>>2-stronny] lub [2-stronny>>2-stronny].



\*3 Ta opcja nie jest wyświetlana, jeżeli zainstalowano opcjonalny zestaw OCR Scan Activation Kit, ale nie zainstalowano rozszerzenia pamięci.

W przypadku umieszczania oryginałów na szybie umieszczaj kolejno oryginały, naciskając po każdej zmianie klawisz [Start].

Po zeskanowaniu wszystkich oryginałów wybierz [Zakończ skan.], aby rozpocząć kopiowanie.

## Drukowanie

Drukowanie odebranych faksów po obu stronach papieru.

Pozycja	Opis
1-stronny	Służy do wyłączenia funkcji.
 2-stronny	Drukuje 2-stronne dokumenty, tak aby arkusze były odpowiednio wyrównane do oprawy z lewej lub prawej.
 2-stronny	Drukuje 2-stronne dokumenty, tak aby arkusze były odpowiednio wyrównane do oprawy na górze.

## Skanowanie ciągle



Skanuje dużą liczbę oryginałów w oddzielnych partiach, aby zakończyć jako jedno zadanie.

Oryginały będą skanowane w trybie ciągłym do momentu wybrania przycisku **[Zakończ skanowanie]**.

(**Wartość:** [Wył.] / [Wł.])

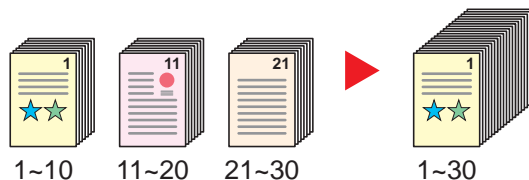

## Tryb cichy



Zmniejsza prędkość drukowania i skanowania w celu zredukowania głośności pracy urządzenia.

Tryb ten należy włączyć, gdy odgłosy pracy urządzenia przeszkadzają pracownikom.

Istnieje możliwość ustawienia trybu cichego dla każdej funkcji, na przykład kopiowania i wysyłania.

(**Wartość:** [Wył.] / [Wł.])



### NOTATKA

- W trybie cichym prędkość przetwarzania będzie niższa niż normalna.
- Tej funkcji nie można używać, gdy dla opcji „Ustaw dla każdego zadania” wybrano ustawienie **[Zabroń]**.

➔ Patrz *Podręcznik obsługi* – w języku angielskim.

## Pomijanie pustych stron



Jeśli w skanowanym dokumencie występują puste strony, dzięki tej funkcji zostają one omińnięte i drukowane są tylko strony zadrukowane.

Za puste strony mogą być też uznawane strony z linijkami i niewielką liczbą znaków.

Urządzenie rozpoznaje puste strony, pomijając zbędny wydruk bez konieczności sprawdzania dokumentu pod kątem występowania pustych stron.

Pozycja		Opis
<b>Wył.</b>		Wszystko, w tym puste strony, jest skanowane.
<b>Wł.</b>	<b>Puste strony + liniatury</b>	Za puste strony uznawane są puste strony oraz strony z linijkami.
	<b>Tylko puste strony</b>	Za puste strony uznawane są tylko puste strony.
	<b>Puste strony + jakiś tekst</b>	Za puste strony uznawane są puste strony oraz strony z niewielką liczbą znaków.



### NOTATKA

Oryginały dziurkowane lub drukowane na kolorowym materiale mogą nie zostać rozpoznane jako puste.



## Dupleks (Oryginał 2-stronny)



Wybierz typ i kierunek oprawiania w odniesieniu do oryginału.

Pozycja		Wartość	Opis
1-stronny		—	Wyłącza funkcję.
2-stronny		—	Ustawienie odpowiednie przy używaniu oryginałów dwustronnych, które zostaną oprawione po lewej lub po prawej stronie.
Inne	Dupleks	1-stronne 2-stronne (oprawa po lewej/po prawej) 2-stronne (oprawa na górze)	Wybierz orientację oprawy oryginałów.
	Orientacja oryginału <sup>*1</sup>	Górny brzeg na górze Górny brzeg po lewej Auto <sup>*2</sup>	Wybierz orientację górnego brzegu oryginału, aby umożliwić skanowanie w poprawnym kierunku.

\*1 Wyświetlane, gdy dla opcji „Dupleks” ustawiono [2-stronne (oprawa po lewej/po prawej)] lub [2 stronne (oprawa na górze)].

\*2 Ta opcja nie jest wyświetlana, jeżeli zainstalowano opcjonalny zestaw OCR Scan Activation Kit, ale nie zainstalowano rozszerzenia pamięci.

### Przykładowy obraz

Wartość		Rysunek
2-stronne	oprawa po lewej/ po prawej	
	oprawa na górze	

## Rozmiar wysyłania



Wybierz rozmiar wysyłanego obrazu.

Wybierz pozycję [**W rozmiarze oryginału**], [**Metryczne**], [**Cal**] lub [**Inne**], aby określić rozmiar oryginału.

Pozycja	Wartość	Opis
<b>W rozmiarze oryginału</b>	—	Automatycznie wysyła w rozmiarze oryginału.
<b>Metryczne</b>	A4, A5, A6, B5, B6, Folio, 216 × 340 mm	Wybierz ze standardowych rozmiarów metrycznych.
<b>Cal</b>	Letter, Legal, Statement, Executive, Oficio II	Wybierz ze standardowych rozmiarów podanych w calach.
<b>Inne</b>	16K, ISO B5, Koperta #10, Koperta #9, Koperta #6, Koperta Monarch, Koperta DL, Koperta C5, Hagaki (karton), Oufukuhagaki (Zwrotna karta pocztowa), Youkei 4, Youkei 2	Wybierz spośród standardowych i niestandardowych rozmiarów.

### Związek między rozmiarem oryginału, rozmiarem wysyłania i powiększeniem

[Rozmiar oryginału \(strona 6-11\)](#), rozmiar wysyłania i [Powiększenie \(strona 6-17\)](#) są związane ze sobą. Więcej informacji można znaleźć w tabeli poniżej:

Rozm. oryginału i rozm. wysyłania są	takie same	różne
<a href="#">Rozmiar oryginału (strona 6-11)</a>	Określ w razie potrzeby	Określ w razie potrzeby
<b>Rozmiar wysyłania</b>	Wybierz [ <b>W rozmiarze oryginału</b> ].	Wybierz żądany rozmiar.
<a href="#">Powiększenie (strona 6-17)</a>	Wybierz [ <b>100%</b> ] (lub [ <b>Auto</b> ]).	Wybierz [ <b>Auto</b> ].



#### NOTATKA

Jeśli określony rozmiar wysyłania różni się od rozmiaru oryginału, ale wybrana wartość powiększenia wynosi [**100%**], można przesłać obraz w rzeczywistym rozmiarze (bez powiększenia).

## Format pliku



Określ format pliku obrazu. Można również dostosować poziom jakości obrazu.

Dostępne są następujące formaty pliku: [PDF], [TIFF], [JPEG], [XPS], [OpenXPS] i [PDF wys. wys. komp.].

Jeżeli zainstalowano opcjonalny zestaw OCR Scan Activation Kit, można też wybrać pozycję [Word], [Excel] lub [PowerPoint].

Jeżeli do skanowania wybrano tryb koloru Skala szarości lub Pełny kolor, ustaw jakość obrazu.

Po wybraniu formatu pliku [PDF] lub [PDF wys. wys. komp.] można określić ustawienia szyfrowania lub PDF/A.

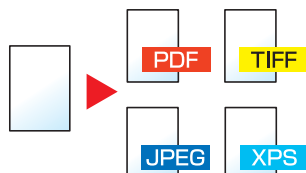

Pozycja		Wartość	Opis
PDF		—	Ustaw wybrany format pliku.
High Comp. PDF		—	Jakość obrazu i ustawienia PDF/A przyjmą wartości domyślne. Aby uzyskać informacje na temat domyślnych ustawień, patrz:
TIFF		—	➔ <i>Podręcznik obsługi – w języku angielskim</i>
JPEG		—	
XPS		—	
OpenXPS		—	
Word* <sup>1</sup>		—	
Excel* <sup>1</sup>		—	
PowerPoint* <sup>1</sup>		—	
Inne	Format pliku	PDF, Wys. kompr. PDF, TIFF, JPEG, XPS, OpenXPS, Word* <sup>1</sup> , Excel* <sup>1</sup> , PowerPoint* <sup>1</sup>	Wybierz format pliku obrazu.
	Jakość obrazu* <sup>2</sup>	Priorytet stopnia kompr., Standardowy, Priorytet jakości	Służy do określania poziomu jakości plików PDF o wysokim stopniu kompresji.
	Jakość oryginału* <sup>3</sup>	1 Niska (Wys. kompr.) do 5 Wysoka (Niska kompr.)	Ustaw jakość obrazu.
	PDF/A* <sup>4</sup>	Wył., PDF/A-1a, PDF/A-1b	Służy do określania typu formatu PDF/A-1.
	Szyfrowanie* <sup>4</sup>	—	Można użyć funkcji szyfrowania plików PDF. ➔ <i>Patrz Podręcznik obsługi – w języku angielskim.</i>
Rozpoznawanie tekstu OCR* <sup>1</sup>		Wył., Wł.	Ustaw domyślny aparat rozpoznawania tekstu OCR. ➔ <i>Patrz Podręcznik obsługi – w języku angielskim.</i>
Format danych wyjściowych OCR* <sup>5</sup>		Tekst + Grafika, Tekst + Grafika ze skanowanym obrazem, Skanowany obraz z tekstem wyszukiwalnym	Wybierz format wyjściowy plików programu Word, Excel i PowerPoint.

\*1 Opcja wyświetlana tylko, gdy zainstalowano opcjonalny zestaw do skanowania.

\*2 Wyświetlane, gdy wybrano ustawienie [Obraz High Comp. PDF] dla opcji „Format pliku”.

\*3 Wyświetlane, gdy dla opcji „Format pliku” wybrano format inny niż [PDF wys. komp.].

\*4 Wyświetlane, gdy dla opcji „Format pliku” wybrano [PDF] lub [PDF wys. komp.].

\*5 Funkcja jest wyświetlana, jeżeli dla opcji „Format pliku” wybrano ustawienie [Word], [Excel] lub [PowerPoint].



### NOTATKA

Jeżeli włączono szyfrowanie, nie można określić ustawień PDF/A.

## Porządkowanie plików



Możliwe jest utworzenie kilku plików, dzieląc zeskanowane dane oryginałów strona po stronie, a następnie ich wysłanie.

(**Wartość:** [Wył.]/[Każda str.]

Aby ustawić rozdzielanie plików, wybierz pozycję [Każda strona].



### NOTATKA

Do nazwy pliku dodawany jest trzycyfrowy numer seryjny, taki jak „abc\_001.pdf, abc\_002.pdf...”.

## Rozdzielczość skanowania, Rozdzielczość



Wybierz stopień rozdzielczości skanowania.

(**Wartość:** [Użyj ustaw. pliku]<sup>\*1</sup> / [600 × 600 dpi] / [400 × 400 dpi Ultra] / [300 × 300 dpi] / [200 × 400 dpi Super] / [200 × 200 dpi wysoka] / [200 × 100 dpi normalna])

\*1 Wyświetlane w przypadku wysłania ze skrzynki niestandardowej.



### NOTATKA

Im większa liczba, tym wyższa rozdzielczość obrazu. Większa rozdzielczość oznacza również zwiększenie rozmiarów plików i wydłużenie czasu wysłania.

## Temat/treść wiadomości e-mail



Dodaje temat i treść wiadomości do wysłanego dokumentu.

Wybierz [Temat] / [Treść], aby wprowadzić temat i treść wiadomości e-mail.

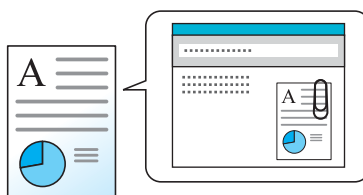

### NOTATKA

Temat może mieć do 60 znaków, a treść — do 500 znaków.

## Usuń po wydrukowaniu



Automatycznie usuwa dokument ze skrzynki po ukończeniu drukowania.

(**Wartość:** [Wył.] / [Wł.])

# 7 Rozwiązywanie problemów

W niniejszym rozdziale opisano następujące tematy:

Regularna konserwacja .....	7-2
Czyszczenie .....	7-2
Wymiana pojemnika z tonerem .....	7-5
Wymiana pojemnika na zużyty toner .....	7-9
Uzupełnianie zszywek .....	7-11
Rozwiązywanie problemów .....	7-12
Usuwanie awarii .....	7-12
Reagowanie na komunikaty o błędach .....	7-18
Dopasowanie/konserwacja .....	7-29
Usuwanie zacięć papieru .....	7-35
Usuwanie zacięcia zszywek .....	7-50

# Regularna konserwacja

## Czyszczenie

Regularnie czyść urządzenie, aby zapewnić optymalną jakość drukowanych kopii.



### PRZESTROGA

Dla zachowania bezpieczeństwa należy zawsze przed rozpoczęciem czyszczenia urządzenia odłączyć kabel zasilający.

### Szklana płyta

Przetrzyj wewnętrzną część procesora dokumentów oraz szklaną płytę za pomocą miękkiej szmatki zwilżonej alkoholem lub łagodnym detergentem.



### WAŻNE

Nie wolno używać rozcieńczalników ani rozpuszczalników organicznych.

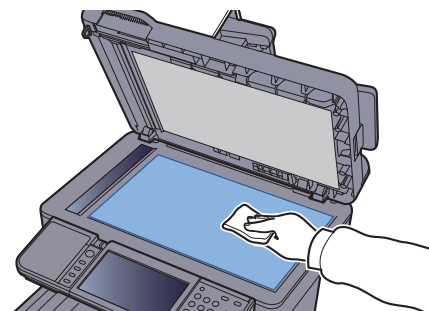
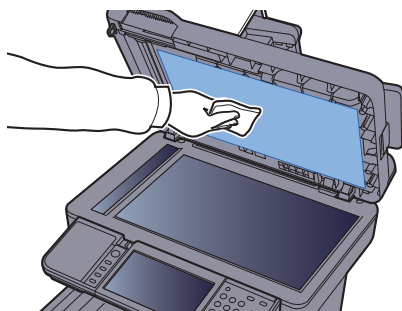

## Wąska szyba skanera

Podczas używania procesora dokumentów należy czyścić wąską szybę skanera oraz obszar odczytywania za pomocą suchej ściereczki.

### ✓ WAŻNE

Nie używaj do czyszczenia wody, mydła ani rozpuszczalników.

### 📌 NOTATKA

Zabrudzenia na wąskiej szybie skanera oraz w obszarze odczytywania powodują pojawienie się czarnych smug, które będą widoczne na wydruku.

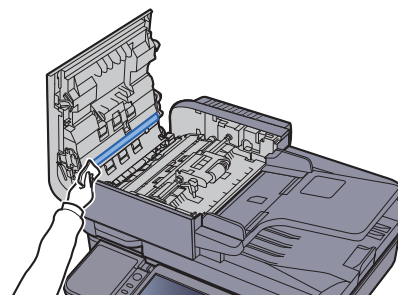
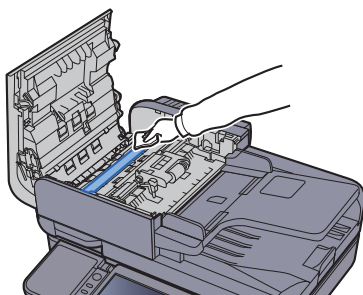
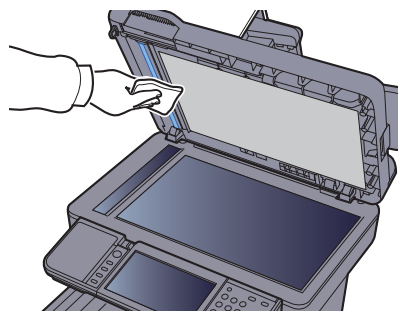
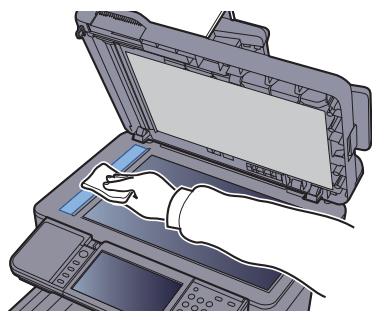



## Jednostka podawania papieru

Po każdej wymianie pojemników z tonerem i pojemnika na zużyty toner należy wyczyścić jednostkę podawania papieru. W celu utrzymania optymalnej jakości drukowania zalecane jest również czyszczenie wnętrza maszyny raz w miesiącu, a także po wymianie pojemnika z tonerem.

Jeżeli jednostka podawania papieru ulegnie zabrudzeniu, mogą się pojawić problemy z drukowaniem, takie jak przebarwienia po drugiej stronie wydruków.

### UWAGA

Niektóre części wewnątrz urządzenia są bardzo gorące. Należy zachować ostrożność, ponieważ można ulec poparzeniu.

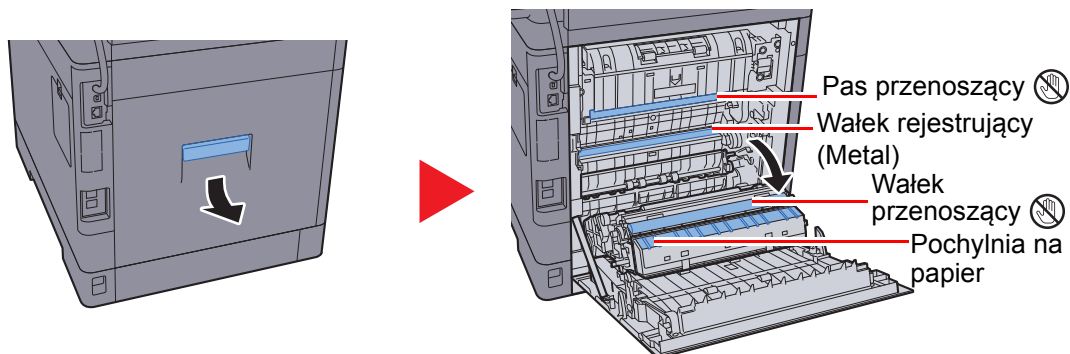

Za pomocą szmatki zetrzyj pył papierowy z wałka rejestrującego i pochylni na papier.

### WAŻNE

Uważaj, aby podczas czyszczenia nie dotknąć wałka przenoszącego ani pasa przenoszącego, ponieważ może to wpłynąć niekorzystnie na jakość druku.

## Wymiana pojemnika z tonerem

Gdy toner się kończy, komunikat „Kończy się toner. (Wymień po opróżnieniu).” zostaje wyświetlony na panelu dotykowym. Przygotuj nowy pojemnik z tonerem na wymianę.

Gdy na panelu dotykowym zostanie wyświetlony komunikat „Pojemnik z tonerem jest pusty.”, wymień pojemnik z tonerem.



### NOTATKA

- Aby uzyskać wysoką jakość druku, zaleca się używanie oryginalnych pojemników z tonerem Kyocera, które są poddawane licznym kontrolom jakości.
- Układ pamięci w pojemniku z tonerem gromadzi informacje pozwalające na lepszą obsługę klienta, prowadzenie recyklingu zużytych pojemników oraz planowanie i rozwój nowych produktów. Nie są w nim zapisywane żadne informacje, które mogłyby pozwolić na identyfikację poszczególnych osób. Wszystkie informacje wykorzystywane do powyższych celów są całkowicie anonimowe.



### PRZESTROGA

**Nie należy próbować spalać części, w których znajduje się toner. Powstające wówczas iskry mogą spowodować oparzenia.**

## Wymiana pojemnika z tonerem

Procedura instalacji pojemnika z tonerem jest taka sama niezależnie od jego koloru. Przedstawiona procedura dotyczy pojemnika z żółtym tonerem.

1

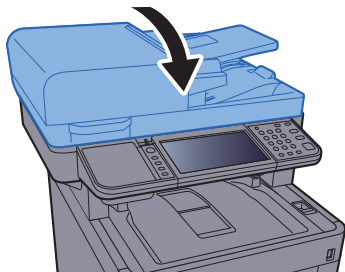

2

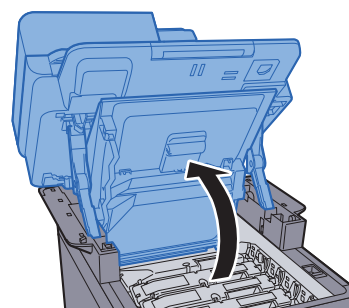
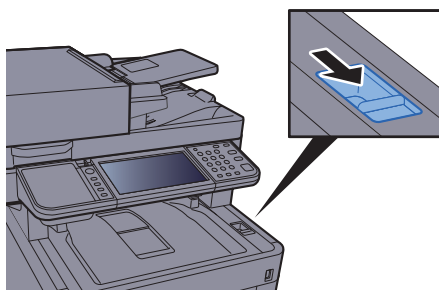

3

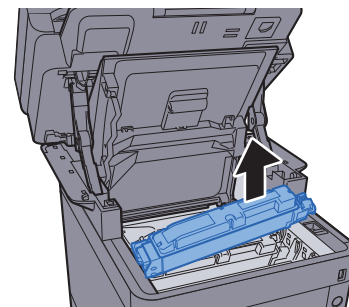
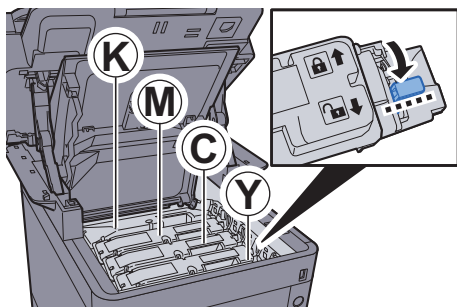

4

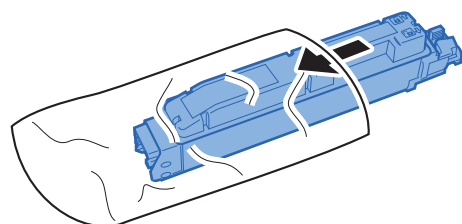

## 5

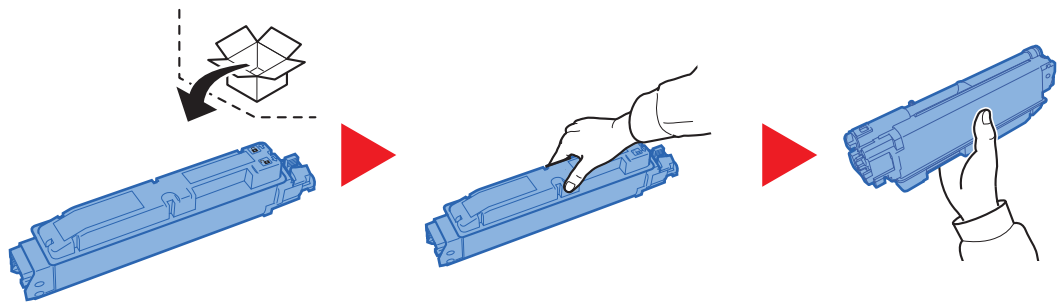

### ✓ WAŻNE

Nie należy dotykać miejsc pokazanych poniżej.

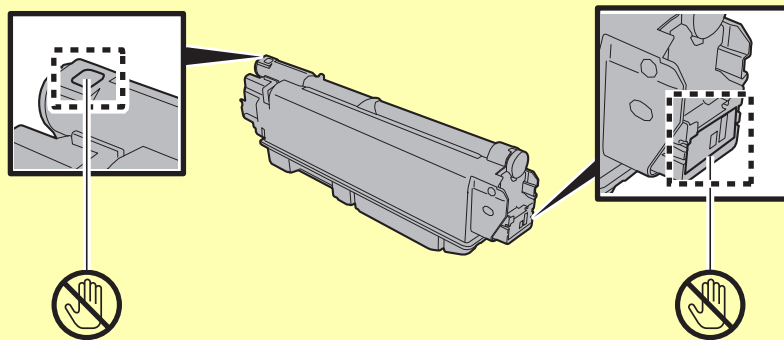

## 6

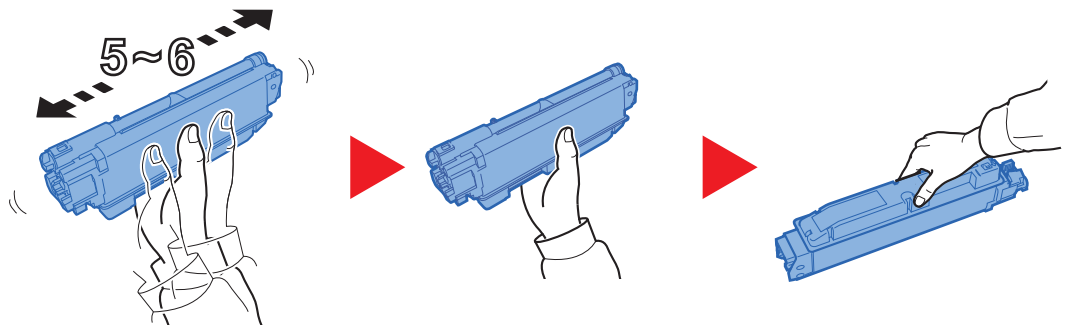

## 7

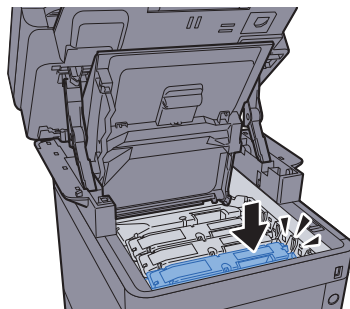

8

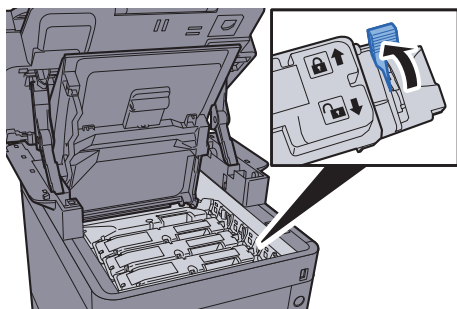

9

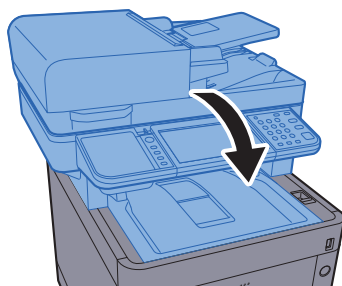

**NOTATKA**

- Jeśli moduł skanera się nie zamyka, sprawdź, czy nowy zbiornik tonera został poprawnie zamontowany (patrz punkt 7).
- Pusty pojemnik z tonerem należy zwrócić lokalnemu dystrybutorowi lub przedstawicielowi serwisu. Zebrane pojemniki z tonerem zostaną przetworzone lub zutylizowane zgodnie z odpowiednimi przepisami.

## Wymiana pojemnika na zużyty toner

Gdy pojawi się komunikat o uzupełnieniu pojemnika na zużyty toner, wymień go natychmiast.

### PRZESTROGA

Nie należy próbować spalać części, w których jest toner. Powstające wówczas iskry mogą spowodować oparzenia.

1

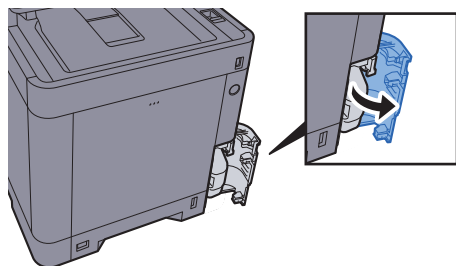

2

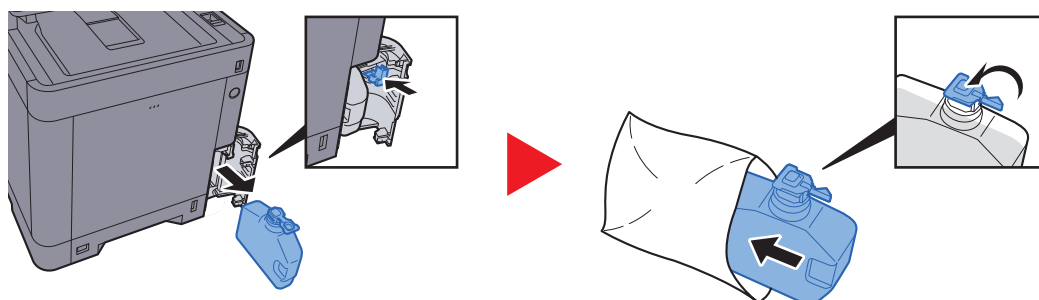

3

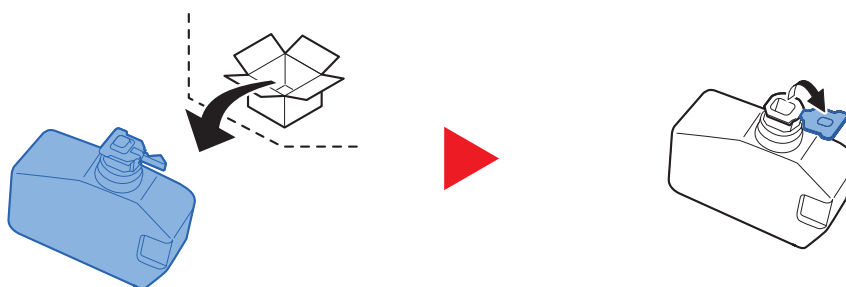

4

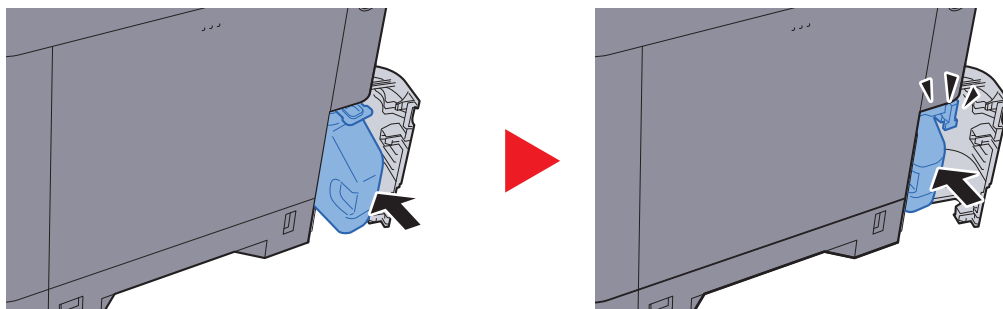

5

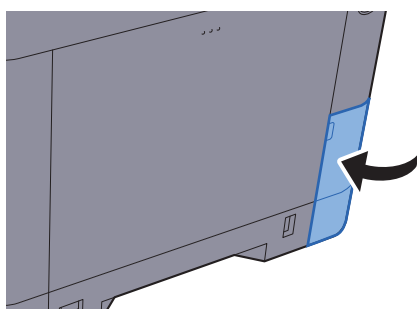

**NOTATKA**

Pusty pojemnik na zużyty toner należy zwrócić lokalnemu dystrybutorowi lub pracownikowi serwisu. Zebrane pojemniki na zużyty toner zostaną przetworzone lub zutylizowane zgodnie z właściwymi przepisami.

## Uzupełnianie zszywek

Dołóż zszywki do opcjonalnego zszywacza ręcznego.



### NOTATKA

Gdy w jednostce zszywacza zabraknie zszywek, skontaktuj się ze sprzedawcą lub z pracownikiem serwisu.

1

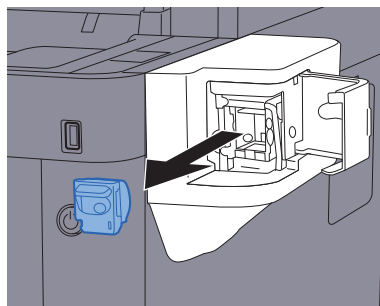
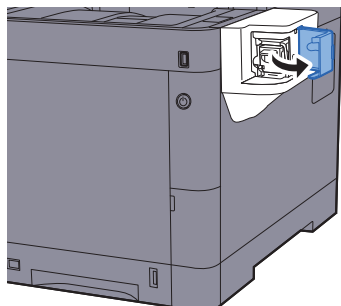

2

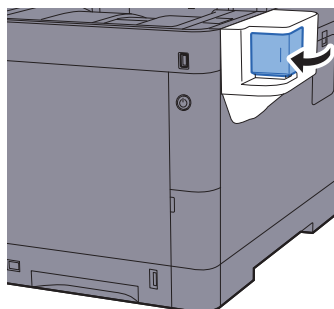
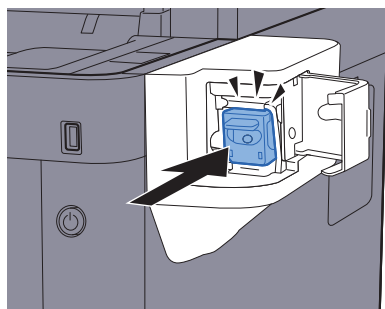



# Rozwiązywanie problemów

## Usuwanie awarii

Poniższa tabela podaje ogólne wskazówki, jak rozwiązywać problemy.

Jeżeli wystąpił problem z urządzeniem, sprawdź punkty kontrolne i wykonaj procedury opisane na kolejnych stronach. Jeżeli problem nie ustąpi, skontaktuj się z przedstawicielem serwisu.



### NOTATKA





Podczas rozmowy z pracownikiem serwisu konieczne będzie podanie numeru seryjnego.

Aby sprawdzić numer seryjny, patrz:

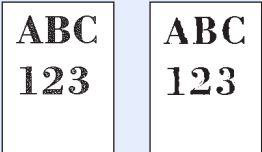
➔ [Ekran informacji o urządzeniu \(strona 2-17\)](#)

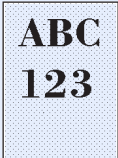
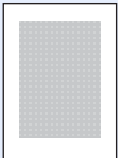

[Sprawdzanie numeru seryjnego urządzenia \(strona i\)](#)

Objaw	Punkty kontrolne	Naprawa	Strona
Aplikacja nie uruchamia się.	Czy czas automatycznego resetowania panelu nie jest zbyt krótki?	Ustaw czas automatycznego resetowania panelu na przynajmniej 30 sekund.	—
Ekran nie odpowiada po włączeniu głównego wyłącznika zasilania.	Sprawdź przewód zasilania.	Podłącz oba końce przewodu zasilania prawidłowo.	<a href="#">strona 2-9</a>
Naciśnięcie klawisza <b>[Start]</b> nie powoduje wykonania kopii.	Czy na ekranie wyświetlany jest komunikat?	Określ prawidłową reakcję na komunikat i wykonaj odpowiednie działania.	<a href="#">strona 7-18</a>
	Czy urządzenie nie jest w stanie uśpienia?	Naciśnij dowolny klawisz na panelu operacyjnym w celu wyłączenia stanu uśpienia.	<a href="#">strona 2-27</a>
Wysuwane są puste arkusze. 	Czy oryginały zostały prawidłowo załadowane?	Kładąc oryginały na płycie, umieść je zadrukowaną stroną do dołu i ustaw je zgodnie z płytami wskaźnika rozmiaru oryginału.	<a href="#">strona 5-2</a>
	—	Umieszczając oryginały w module przetwarzania dokumentów, układaj je stroną zadrukowaną do góry.	<a href="#">strona 5-3</a>
	—	Sprawdź ustawienia oprogramowania.	—
Wydruki są całkowicie jasne. 	Czy papier nie jest wilgotny?	Wymień papier.	<a href="#">strona 3-2</a>
	Czy gęstość została zmieniona?	Wybierz odpowiedni poziom gęstości.	<a href="#">strona 6-14</a>
	Czy toner jest równomiernie rozprowadzony w pojemniku tonera?	Potrząśnij pojemnikiem z tonerem kilkakrotnie na boki.	<a href="#">strona 7-5</a>
	Czy tryb EcoPrint jest włączony?	Wyłącz tryb <b>[EcoPrint]</b> .	—
	—	Uruchom polecenie <b>[Odśwież. bębna]</b> .	<a href="#">strona 7-29</a>
	—	Uruchom polecenie <b>[Czyszcz. skanera laser.]</b> .	<a href="#">strona 7-34</a>
	—	Upewnij się, czy został ustawiony rodzaj papieru odpowiadający włożonemu papierowi.	—

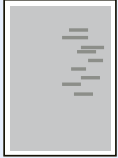
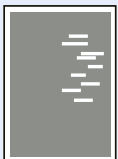
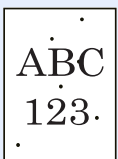
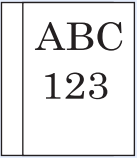
Objaw	Punkty kontrolne	Naprawa	Strona
<p>Wydruki są zbyt ciemne, mimo że tło zeskanowanych oryginałów jest białe.</p> 	Czy gęstość została zmieniona?	Wybierz odpowiedni poziom gęstości.	<a href="#">strona 6-14</a> —
	—	Uruchom polecenie [ <b>Kalibracja</b> ].	<a href="#">strona 7-34</a>
<p>Kopie cechują się morowatym wzorem (punkty są wydrukowane w grupach, tworząc wzór a nie jednolitą całość).</p> 	Czy oryginał to wydrukowane zdjęcie?	Ustaw obraz oryginału na [ <b>Foto</b> ].	<a href="#">strona 6-14</a>
<p>Tekst nie jest drukowany wyraźnie.</p> 	Czy wybrano odpowiednią jakość obrazu dla oryginału?	Wybierz odpowiednią jakość obrazu.	<a href="#">strona 6-14</a>
<p>Na białym tle widoczne są czarne lub kolorowe kropki, mimo że zeskanowany został oryginał z białym tłem.</p> 	Czy uchwyt oryginałów lub szklana płyta są brudne?	Oczyść uchwyt oryginałów lub szklaną płytę.	<a href="#">strona 7-2</a>
<p>Wydruki są niewyraźne.</p> 	Czy urządzenie jest używane w wilgotnym środowisku albo środowisku z gwałtownymi zmianami wilgotności lub temperatury?	Przenieś urządzenie do miejsca o odpowiedniej wilgotności.	—
	—	Uruchom polecenie [ <b>Odśwież. bębna</b> ].	<a href="#">strona 7-29</a>
<p>Wydruki są przekrzywione.</p> 	Czy oryginały są załadowane prawidłowo?	Umieszczając oryginały na płycie, dostosuj ich położenie do wskaźników rozmiaru oryginału.	<a href="#">strona 5-2</a>
	—	Podczas umieszczania oryginałów w opcjonalnym procesorze dokumentów wyrównaj wskaźniki szerokość oryginału przed ułożeniem oryginałów.	<a href="#">strona 5-3</a>
	Czy papier jest załadowany prawidłowo?	Sprawdź ułożenie prowadnic szerokości papieru.	<a href="#">strona 3-4</a> <a href="#">strona 3-7</a>

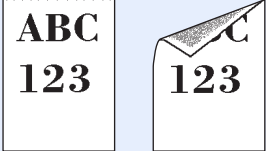
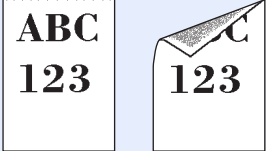
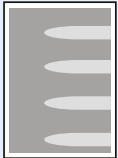
Objaw	Punkty kontrolne	Naprawa	Strona
<p>Na obrazie są widoczne nieregularne poziome linie.</p> 	—	Wybierz klawisz [ <b>System Menu/Counter</b> ] > [ <b>Dopasowanie/konserwacja</b> ] > [ <b>Ust. serwisowe</b> ] > [ <b>MC</b> ], a następnie zwiększ wartość dopasowania. Zwiększania wartości należy dokonywać jednorazowo o jeden poziom. Jeśli nie nastąpi poprawa jakości, ponownie zwiększ wartość o 1 poziom. Jeśli mimo tego nie uzyskano poprawy jakości, przywróć oryginalną wartość ustawienia.	—
<p>Urządzenie jest na wysokości 1000 m lub wyższej, a na obrazie są widoczne nieregularne poziome linie.</p> 	—	Naciśnij klawisz [ <b>System Menu/Counter</b> ] > [ <b>Dopasowanie/konserwacja</b> ] > [ <b>Ust. serwisowe</b> ] > [ <b>Regulacja wysokości</b> ], aby zwiększyć aktualne ustawienie uniesienia o jeden poziom.	—
<p>Urządzenie jest na wysokości 1000 m lub wyższej, a na obrazie są widoczne kropki.</p> 	—	Naciśnij klawisz [ <b>System Menu/Counter</b> ] > [ <b>Dopasowanie/konserwacja</b> ] > [ <b>Ust. serwisowe</b> ] > [ <b>Regulacja wysokości</b> ], aby zwiększyć aktualne ustawienie uniesienia o jeden poziom.	—
Papier często się zacina.	Czy papier jest załadowany prawidłowo?	Załaduj papier prawidłowo.	<a href="#">strona 3-2</a>
	Czy załadowany jest odpowiedni rodzaj papieru? Czy jest on w dobrym stanie?	Wyjmij, odwróć i załaduj papier ponownie.	<a href="#">strona 3-4</a>
	Czy papier nie jest wygięty, zagięty lub pomarszczony?	Wymień papier.	<a href="#">strona 3-4</a>
	Czy w urządzeniu nie znajdują się luźne skrawki lub zacięty papier?	Wyjmij zacięty papier.	<a href="#">strona 7-35</a>
<p>Co najmniej 2 arkusze nakładają się na siebie (pobieranie wielu arkuszy jednocześnie).</p> 	—	Załaduj papier prawidłowo.	<a href="#">strona 3-2</a>
Wydruki są pomarszczone.	Czy papier jest załadowany prawidłowo?	Załaduj papier prawidłowo.	<a href="#">strona 3-2</a>
	Czy papier nie jest wilgotny?	Wymień papier.	<a href="#">strona 3-2</a>

Objaw	Punkty kontrolne	Naprawa	Strona
<p>Wydruki są pozwijane.</p> 	Czy papier nie jest wilgotny?	Wymień papier.	<a href="#">strona 3-2</a>
Nie można drukować.	Czy urządzenie jest podłączone do zasilania?	Podłącz przewód zasilania do gniazda sieciowego.	—
	Czy urządzenie jest zasilane?	Włącz wyłącznik zasilania.	<a href="#">strona 2-10</a>
	Czy kabel USB i kabel sieciowy są podłączone?	Podłącz odpowiedni kabel USB i kabel sieciowy.	<a href="#">strona 2-8</a>
	Czy zadanie drukowania jest wstrzymane?	Wznów drukowanie.	—
Nie można drukować dokumentów zapisanych na pamięci USB. Pamięć USB nie została rozpoznana.	Czy host USB nie jest zablokowany?	W ustawieniach hosta USB wybierz pozycję [ <b>Odblokuj</b> ].	—
	—	Sprawdź, czy pamięć USB jest prawidłowo podłączona do urządzenia.	—
Na wydrukach widoczne są pionowe linie.	Czy wąska szyba skanera jest czysta?	Wyczyść wąską szybę skanera.	<a href="#">strona 7-3</a>
	—	Uruchom polecenie [ <b>Czyszc. skanera laser.</b> ].	<a href="#">strona 7-34</a>
<p>Na górnym brzegu lub z tyłu papieru widać zabrudzenia.</p> 	Czy wewnątrz urządzenia jest zabrudzone?	Oczyść wewnątrz urządzenia.	<a href="#">strona 7-4</a>
<p>Część obrazu jest okresowo słabo widoczna lub na wydruku widać białe linie.</p> 	—	Otwórz i zamknij tylną pokrywę.	<a href="#">strona 2-3</a>
	—	Naciśnij klawisz [ <b>System Menu/Counter</b> ] > [ <b>Dopasowanie/konserwacja</b> ] > [ <b>Ust. serwisowe</b> ] > [ <b>MC</b> ], a następnie zmniejsz wartość dopasowania. Zmniejszaj wartość jednorazowo o jeden poziom poniżej bieżącej wartości. Jeśli nie nastąpi poprawa jakości, ponownie zmniejsz wartość o 1 poziom. Jeśli mimo tego nie uzyskano poprawy jakości, przywróć oryginalną wartość ustawienia.	—
	—	Uruchom polecenie [ <b>Odśwież. bębna</b> ].	<a href="#">strona 7-29</a>
<p>Wydruk z tylnej strony przebija na przednią stronę.</p> 	—	Ustaw opcję [ <b>Zapobieganie prześląk.</b> ] na [ <b>Wł.</b> ].	—

Objaw	Punkty kontrolne	Naprawa	Strona
<p>Kolory na wydruku są przekrzywione.</p> 	<p>—</p> <p>—</p>	<p>Uruchom polecenie [<b>Kalibracja</b>].</p> <p>Uruchom polecenie [<b>Rejestracja koloru</b>].</p>	<p><a href="#">strona 7-34</a></p> <p><a href="#">strona 7-29</a></p>
<p>Kolory wyglądają inaczej, niż oczekiwano.</p>	<p>Czy wybrano odpowiednią jakość obrazu dla oryginału?</p> <p>Czy do tacy na papier został włożony papier do kopii kolorowych?</p> <p>—</p> <p>—</p> <p>—</p>	<p>Wybierz odpowiednią jakość obrazu.</p> <p>Włóż do tacy papier do kopii kolorowych.</p> <p>Uruchom polecenie [<b>Kalibracja</b>].</p> <p><b>Podczas kopiowania</b> Ustaw równowagę kolorów.</p> <p><b>Podczas drukowania z komputera</b> Ustaw kolor przy użyciu sterownika drukarki.</p>	<p><a href="#">strona 6-14</a></p> <p>—</p> <p><a href="#">strona 7-34</a></p> <p>—</p> <p>—</p>
<p>Na wydruku pozostaje słabo naniesiony poprzedni obraz.</p> 	<p>—</p>	<p>Wybierz klawisz [<b>System Menu/ Counter</b>] &gt; [<b>Dopasowanie/ konserwacja</b>] &gt; [<b>Ust. serwisowe</b>] &gt; [<b>MC</b>], a następnie zwiększ wartość dopasowania. Zwiększania wartości należy dokonywać jednorazowo o jeden poziom. Jeśli nie nastąpi poprawa jakości, ponownie zwiększ wartość o 1 poziom. Jeśli mimo tego nie uzyskano poprawy jakości, przywróć oryginalną wartość ustawienia.</p>	<p>—</p>

Objaw	Punkty kontrolne	Naprawa	Strona
Wysyłka przez SMB nie jest możliwa.	Czy kabel sieciowy jest podłączony?	Podłącz poprawnie odpowiedni kabel drukarki.	<a href="#">strona 2-8</a>
	Czy ustawienia sieciowe urządzenia są poprawne?	Wprowadź poprawne ustawienia protokołu TCP/IP.	—
	Czy ustawienia udostępniania folderów zostały poprawnie prowadzone?	Sprawdź we właściwościach folderu ustawienia udostępniania oraz uprawnienia dostępu.	<a href="#">strona 3-15</a>
	Czy dla opcji Protokół SMB wybrano ustawienie <b>[Wi.]</b> ?	Dla opcji Protokół SMB ustaw wartość <b>[Wi.]</b> .	—
	Czy parametr <b>[Nazwa hosta]</b> został prawidłowo wprowadzony? <sup>*1</sup>	Sprawdź nazwę komputera, do którego są wysyłane dane.	<a href="#">strona 5-23</a>
	Czy parametr <b>[Ścieżka]</b> został prawidłowo wprowadzony?	Sprawdź nazwę udziału folderu udostępnionego.	<a href="#">strona 5-23</a>
	Czy parametr <b>[Nazwa logowania użytkownika]</b> został prawidłowo wprowadzony? <sup>*1 *2</sup>	Sprawdź nazwę domeny i nazwę logowania.	<a href="#">strona 5-23</a>
	Czy dla parametrów <b>[Nazwa hosta]</b> i <b>[Nazwa logowania]</b> została użyta ta sama nazwa domeny?	Usuń nazwę domeny i ukośnik odwrotny („/”) z parametru <b>[Nazwa logowania]</b> .	<a href="#">strona 5-23</a>
	Czy parametr <b>[Hasło logowania]</b> został prawidłowo wprowadzony?	Wprowadź hasło logowania.	<a href="#">strona 5-23</a>
	Czy wyjątki zapory systemu Windows zostały poprawnie skonfigurowane?	Prawidłowo skonfiguruj wyjątki zapory systemu Windows.	<a href="#">strona 3-19</a>
	Czy godzina ustawiona w urządzeniu, na serwerze domeny i komputerze docelowym jest taka sama?	Ustaw taką samą godzinę w urządzeniu, na serwerze domeny i komputerze docelowym.	—
Czy na ekranie jest wyświetlany komunikat Błąd wysyłania?	Patrz <a href="#">Reagowanie na błąd wysyłania</a> .	<a href="#">strona 7-26</a>	
Pojemnik z tonerem danego koloru jest pusty.	Czy kontynuować drukowanie na czarno-biało?	Jeżeli dostępny jest toner czarny, urządzenie kontynuuje drukowanie w trybie monochromatycznym, gdy dla opcji <b>[Dział. gdy brak ton. kolor]</b> wybrano ustawienie <b>[Drukuj czarno-biało]</b> .	—
Nie można wysłać pocztą elektroniczną.	Czy na urządzeniu ustawiono limit rozmiaru e-mail w ustawieniach serwera SMTP?	Sprawdź wartość limitu w polu „E-mail Size Limit” w ustawieniu <b>[E-mail]</b> w narzędziu Command Center RX i zmień ją w razie potrzeby.	—
Z okolicy otworu wyjściowego papieru drukarki wydobywa się para.	Sprawdź, czy temperatura w pomieszczeniu nie jest za niska lub czy nie użyto wilgotnego papieru.	W niektórych środowiskach i przy pewnych stanach papieru ciepło generowane podczas drukowania uwalnia wilgoć z papieru. Wydobywająca się para może wyglądać jak dym. Nie jest to oznaka jakiegokolwiek problemu. Można kontynuować drukowanie. Jeżeli występowanie pary jest niepokojące, zwiększ temperaturę w pomieszczeniu lub wymień papier w drukarce na bardziej suchy.	—

\*1 Jako nazwę hosta można także wpisać pełną nazwę komputera (np. pc001.abcdnet.com).

\*2 Nazwy logowania można także wprowadzić w następujących formatach:  
Nazwa\_domeny/nazwa\_użytkownika (na przykład abcdnet/james.smith)  
Nazwa\_użytkownika@nazwa\_domeny (na przykład jan.kowalski@abcdnet)

## Reagowanie na komunikaty o błędach

Jeśli na panelu dotykowym wyświetlany jest jeden z poniższych komunikatów, postępuj zgodnie z odpowiednią procedurą.

### NOTATKA

Podczas rozmowy z pracownikiem serwisu konieczne będzie podanie numeru seryjnego. Aby sprawdzić numer seryjny, patrz:

➔ [Ekran informacji o urządzeniu \(strona 2-17\)](#)

[Sprawdzanie numeru seryjnego urządzenia \(strona i\)](#)

Komunikat	Punkty kontrolne	Naprawa	Strona
-----------	------------------	---------	--------

### B

Błąd aktywacji.	—	Wyłącz i włącz główny wyłącznik zasilania. Jeżeli błąd będzie nadal występować, skontaktuj się z administratorem.	<a href="#">strona 2-10</a>
Błąd dysku RAM.	—	Wystąpił błąd w dysku RAM. Anulowano zadanie. Wybierz <b>[Koniec]</b> . Możliwe kody błędów i ich opisy są następujące. 04: Brak miejsca na dysku RAM. Jeśli zainstalowano opcjonalny dysk RAM, zwiększ rozmiar dysku RAM, zmieniając Ust. dysku RAM w menu systemowym.   <b>NOTATKA</b> Zakres pojemności dysku RAM można zwiększyć, wybierając <b>[Prioryt. drukar.]</b> w obszarze Pamięć opcjon.	—
Błąd karty pamięci.	—	Wystąpił błąd na karcie pamięci. Anulowano zadanie. Wybierz <b>[Koniec]</b> . 04: Niewystarczająca ilość miejsca na karcie pamięci, aby ukończyć tę operację. Przenieś lub usuń niepotrzebne dane.	—
Błąd KPDŁ. *1	—	Wystąpił błąd PostScript. Zadanie zostanie anulowane. Wybierz <b>[Koniec]</b> .	—
Błąd pamięci SSD.	—	Wystąpił błąd dysku SSD. Anulowano zadanie. Wybierz <b>[Koniec]</b> . Możliwe kody błędów i ich opisy są następujące. 01: Przekroczono ilość danych, które można zapisać za jednym razem. Wyłącz i włącz wyłącznik zasilania. Jeżeli błąd występuje nadal, podziel plik na mniejsze pliki. Jeżeli błąd występuje po podzieleniu pliku, oznacza to, że mogło dojść do uszkodzenia pliku. Usuń plik. 04: Niewystarczająca ilość miejsca na dysku SSD, aby ukończyć tę operację. Przenieś lub usuń niepotrzebne dane.	—

Komunikat	Punkty kontrolne	Naprawa	Strona
<b>Błąd pamięci wymiennej.</b>	Czy pamięć wymienna nie jest chroniona przed zapisem?	Wystąpił błąd pamięci wymiennej. Zadanie zostało zatrzymane. Wybierz pozycję [ <b>Koniec</b> ]. Możliwe kody błędów i ich opisy są następujące. 01: Podłącz pamięć wymienną, w której można zapisywać dane.	—
	—	Wystąpił błąd pamięci wymiennej. Zadanie zostało zatrzymane. Wybierz pozycję [ <b>Koniec</b> ]. Możliwe kody błędów i ich opisy są następujące. 01: Przekroczono ilość danych, które można zapisać za jednym razem. Wyłącz i włącz wyłącznik zasilania. Jeśli błąd nadal występuje, oznacza to, że pamięć wymienna nie jest zgodna z urządzeniem. Użyj wymiennej pamięci sformatowanej dla tego urządzenia. Jeżeli nie można sformatować pamięci wymiennej, oznacza to, że jest uszkodzona. Podłącz pamięć wymienną zgodną z urządzeniem.	—
<b>Błąd systemowy</b>	—	Wystąpił błąd systemowy. Postępuj zgodnie z instrukcjami wyświetlanymi na ekranie.	—
<b>Błąd urządzenia.</b>	—	Wystąpił błąd wewnętrzny. Zapisz kod błędu wyświetlany na ekranie i skontaktuj się z przedstawicielem serwisu.	—
<b>Błąd wysyłania.*1</b>	—	Wystąpił błąd podczas transmisji. Zadanie zostanie anulowane. Wybierz [ <b>Koniec</b> ]. Aby uzyskać informacje na temat kodów błędów i działań korygujących, patrz <a href="#">Reagowanie na błąd wysyłania</a> .	<a href="#">strona 7-26</a>

**C**

<b>Czyszczenie skanera laserowego...</b>	—	Urządzenie jest w trakcie dopasowywania, aby zachować jakość. Czekaj.	—
------------------------------------------	---	-----------------------------------------------------------------------	---

**D**

<b>Dodaj następujący papier do kasety #.</b>	Czy wybrany rozmiar papieru jest zgodny z rozmiarem papieru załadowanego do określonego źródła papieru?	Wybierz pozycję [ <b>Kontynuuj</b> ], aby kontynuować drukowanie. Wybierz pozycję [ <b>Anuluj</b> ], aby anulować zadanie.	—
	Czy we wskazanej kasecie znajduje się papier?	Włóż papier. Aby wybrać inne źródło papieru, wybierz [ <b>Wybór papieru</b> ]. Aby kontynuować pracę przy użyciu papieru w wybranym źródle papieru, naciśnij [ <b>Kontynuuj</b> ].	<a href="#">strona 3-2</a>
<b>Dopasowywanie...</b>	—	Urządzenie jest w trakcie dopasowywania, aby zachować jakość. Czekaj.	—



Komunikat	Punkty kontrolne	Naprawa	Strona
<b>H</b>			
Hasło nie spełnia wymagań zasad haseł.	Czy hasło wygasło?	Zmień hasło logowania. Anulowano zadanie. Wybierz pozycję <b>[Koniec]</b> .	—
	Czy zmieniono wymogi określone w zasadach haseł (takie jak długość hasła lub wymagane znaki)?	Sprawdź wymogi określone w zasadach haseł i zmień hasło logowania. Anulowano zadanie. Wybierz pozycję <b>[Koniec]</b> .	—

**K**

Kalibracja...	—	Urządzenie jest w trakcie dopasowywania, aby zachować jakość. Czekaj.	<a href="#">strona 7-34</a>
Kaseta nie jest zainstalowana.	—	Nie można podawać papieru. Ustaw kasetę wskazaną na ekranie.	—
Kończy się toner. [C][M][Y][K]	—	Za chwilę konieczna będzie wymiana pojemnika z tonerem. Uzyskaj nowy pojemnik z tonerem.	—

**M**



Maksymalna ilość skanowanych stron.	Czy przekroczono dopuszczalną liczbę skanowań?	Dostępna jest tylko jedna kopia zeskanowanych stron. Wybierz <b>[Kontynuuj]</b> , aby wydrukować, wysłać lub zapisać zeskanowane strony. Wybierz pozycję <b>[Anuluj]</b> , aby anulować drukowanie, wysyłanie lub zapisywanie.	—
-------------------------------------	------------------------------------------------	-----------------------------------------------------------------------------------------------------------------------------------------------------------------------------------------------------------------------------------	---

**N**

Nie można połączyć się z serwerem uwierzytelniania.* <sup>1</sup>	—	Dopasuj czas w ustawieniach urządzenia do ustawień czasu serwera.	<a href="#">strona 2-24</a>
	—	Sprawdź nazwę domeny.	—
	—	Sprawdź nazwę hosta.	—
	—	Sprawdź status połączenia z serwerem.	—
Nie można realizować wydr.2-stronnych na nast.papierze.* <sup>1</sup>	Czy wybrany rozmiar/rodzaj papieru pozwala na drukowanie dwustronne?	Aby wybrać dostępny papier, wybierz pozycję <b>[Wybór papieru]</b> . Wybierz <b>[Kontynuuj]</b> , aby drukować bez drukowania dwustronnego.	<a href="#">strona 6-18</a>
Nie można użyć tej skrzynki. Anulowano zadanie.	—	Nie można użyć określonej skrzynki. Zadanie jest anulowane. Naciśnij <b>[Koniec]</b> .	—

Komunikat	Punkty kontrolne	Naprawa	Strona
<b>Nie można wydrukować określonej liczby kopii.*<sup>1</sup></b>	—	<p>Dostępna jest tylko jedna kopia. Wybierz pozycję [<b>Kontynuuj</b>], aby kontynuować drukowanie. Wybierz pozycję [<b>Anuluj</b>], aby anulować zadanie.</p> <p>Urządzenie może powielać te same oryginały, jeśli jego ustawienia zostaną skonfigurowane jak opisano poniżej:</p> <ul style="list-style-type: none"> <li>• Usuń zaznaczenie opcji [<b>Dysk RAM</b>] na karcie [<b>Ustawienia urządzenia</b>] we właściwościach drukarki.</li> </ul> <p> <b>NOTATKA</b></p> <p>Jeżeli wcześniej usunięto zaznaczenie opcji [<b>Dysk RAM</b>], po zakończeniu drukowania należy zaznaczyć opcję [<b>Dysk RAM</b>] ponownie. W przeciwnym razie prędkość drukowania może zostać zmniejszona.</p>	—
<b>Nie można wykonać drukowania zdalnego.</b>	—	Drukowanie zdalne jest zabronione. Anulowano zadanie. Wybierz [ <b>Koniec</b> ].	—
<b>Nie można wykonać tego zadania.*<sup>1</sup></b>	—	Zadanie zostało anulowane z powodu ograniczeń narzuconych przez funkcję autoryzacji użytkownika lub rozliczania zadań. Wybierz [ <b>Koniec</b> ].	—
<b>Nie można zapisać danych przech. zadań.</b>	—	Zadanie zostanie anulowane. Wybierz [ <b>Koniec</b> ]. Niewystarczająca ilość wolnego miejsca w oknie zadań. Spróbuj ponownie wykonać zadanie po wydrukowaniu lub usunięciu danych z okna zadań.	—
<b>Nie udało się określić rozliczania zadań.*<sup>1</sup></b>	—	Określenie rozliczania zadań podczas zewnętrznego przetwarzania zadań nie powiodło się. Zadanie zostanie anulowane. Wybierz [ <b>Koniec</b> ].	—
<b>Nie znaleziono skrzynki.</b>	—	Nie znaleziono wybranej skrzynki. Anulowano zadanie. Wybierz [ <b>Koniec</b> ].	—
<b>Nieoryginalny toner. [C][M][Y][K]</b>	Czy zainstalowano pojemnik z tonerem zgodny z marką urządzenia?	Firma nie ponosi odpowiedzialności za uszkodzenia spowodowane przez korzystanie z materiałów eksploatacyjnych innych producentów.	—
<b>Niepr. nazwa logowania lub hasło użytka.*<sup>1</sup></b>	—	Podczas zewnętrznego przetwarzania zadania podano nieprawidłową nazwę logowania lub hasło. Zadanie zostanie anulowane. Wybierz [ <b>Koniec</b> ].	—
<b>Nieprawidłowe hasło skrzynki.</b>	—	Podczas zewnętrznego przetwarzania zadania podano nieprawidłowe hasło skrzynki. Zadanie zostanie anulowane. Wybierz [ <b>Koniec</b> ].	—
<b>Nieprawidłowy identyfikator konta.*<sup>1</sup></b>	—	Podczas zewnętrznego przetwarzania zadania podano nieprawidłowy identyfikator konta. Zadanie zostanie anulowane. Wybierz [ <b>Koniec</b> ].	—

Komunikat	Punkty kontrolne	Naprawa	Strona
<b>O</b>			
Ostrzeżenie o małej ilości pamięci.	—	Nie można uruchomić zadania. Spróbuj ponownie później.	—
<b>P</b>			
Pamięć jest pełna. *1	—	<p>Nie można wykonać przetwarzania z powodu braku wolnej pamięci. Zadanie zostanie anulowane. Wybierz <b>[Koniec]</b>.</p> <p>Urządzenie może powielać te same oryginały, jeśli jego ustawienia zostaną skonfigurowane jak opisano poniżej:</p> <ul style="list-style-type: none"> <li>Zmniejsz <b>[Jakość obrazu]</b> w ustawieniach <b>[Format pliku]</b>.</li> </ul>	—
	—	<p>Nie można kontynuować zadania, ponieważ zabrakło wolnej pamięci. Wybierz pozycję <b>[Kontynuuj]</b>, aby wydrukować zeskanowane strony. Nie można prawidłowo przetworzyć zadania drukowania. Wybierz <b>[Anuluj]</b>, aby anulować zadanie.</p> <p>Urządzenie może powielać te same oryginały, jeśli jego ustawienia zostaną skonfigurowane jak opisano poniżej:</p> <ul style="list-style-type: none"> <li>W menu systemu dla ustawienia Ust. dysku RAM wybierz ustawienie <b>[Wł.]</b>, a następnie zmniejsz wielkość dysku RAM.</li> <li>W menu systemu dla ustawienia Pamięć opcjon. wybierz ustawienie <b>[Prioryt. drukar.]</b>.</li> </ul> <p> <b>NOTATKA</b></p> <p>Przed zmianą ustawienia opcji Ust. dysku RAM lub Pamięć opcjon. skontaktuj się z administratorem.</p>	—

Komunikat	Punkty kontrolne	Naprawa	Strona
<b>Pamięć skanera jest pełna.*1</b>	—	<p>Nie można przeprowadzić skanowania z powodu braku wolnej pamięci skanera. Dostępna jest tylko jedna kopia zeskanowanych stron. Wybierz <b>[Kontynuuj]</b>, aby wydrukować, wysłać lub zapisać zeskanowane strony. Naciśnij <b>[Anuluj]</b>, aby anulować zadanie drukowania.</p> <p>Urządzenie może powielać te same oryginały, jeśli jego ustawienia zostaną skonfigurowane jak opisano poniżej:</p> <ul style="list-style-type: none"> <li>Zmniejsz liczbę oryginałów, które mają zostać naraz przeskanowane. Ponadto należy zmienić ustawienia urządzenia jak opisano poniżej:</li> <li>W menu systemowym dla opcji Pamięć opcjon. ustaw wartość <b>[Prioryt. kopiow.]</b>.</li> </ul> <p> <b>NOTATKA</b></p> <p>Przed zmianą ustawienia opcji Pamięć opcjon. skontaktuj się z administratorem.</p>	—
<b>Pamięć wymienna jest pełna.*1</b>	—	Anulowano zadanie. Wybierz <b>[Koniec]</b> . Brak wystarczającej ilości wolnego miejsca na pamięci wymiennej. Usuń niepotrzebne pliki.	—
<b>Pamięć wymienna nie jest sformatowana.</b>	Czy pamięć wymienna jest sformatowana dla tego urządzenia?	Wykonaj na urządzeniu funkcję <b>[Format]</b> .	—
<b>Pojemnik z tonerem jest pusty. [C][M][Y][K]</b>	—	<p>Wymień pojemnik z tonerem na pojemnik przez nas określony.</p> <p> <b>NOTATKA</b></p> <p>Jeżeli pojemnik z tonerem kolorowym jest pusty, ale pozostał czarny toner, urządzenie kontynuuje drukowanie w trybie monochromatycznym, gdy dla opcji „Dział. gdy brak ton. kolor” wybrano ustawienie <b>[Drukuj czarno-biało]</b>.</p>	<a href="#">strona 7-5</a>
<b>Pokrywa jest otwarta. Błąd pamięci wymiennej.</b>	Czy górna pokrywa procesora dokumentów jest otwarta?	Zamknij pokrywę procesora dokumentów.	—
	Czy wszystkie pokrywy są zamknięte?	Zamknij pokrywę wskazaną na ekranie.	—
<b>Producent nie odpowiada za uszkodzenia spowodowane używaniem nieoryginalnego toneru.</b>	Czy został zainstalowany firmowy toner?	Firma nie ponosi odpowiedzialności za uszkodzenia spowodowane przez korzystanie z materiałów eksploatacyjnych innych producentów. Aby kontynuować, wybierz pozycję <b>[Dalej]</b> .	—
<b>Przekroczono limit skrzynki.*1</b>	Czy na panelu dotykowym wyświetlany jest przycisk <b>[Koniec]</b> ?	Skrzynka jest pełna i nie ma możliwości dalszego zapisu. Zadanie zostanie anulowane. Wybierz <b>[Koniec]</b> . Spróbuj ponownie wykonać zadanie po wydrukowaniu lub usunięciu danych z okna zadań.	—

Komunikat	Punkty kontrolne	Naprawa	Strona
<b>Przekroczono ogranicz. rozlicz. zadań.</b>	Czy przekroczono dopuszczalną liczbę wydruków określoną przez funkcję rozliczania zadań?	Liczba wydruków przekroczyła dopuszczalną liczbę zadań określoną przez funkcję rozliczania zadań. Nie można więcej drukować. Zadanie zostanie anulowane. Wybierz <b>[Koniec]</b> .	—
<b>Przygotowywanie do drukowania.</b>	—	Urządzenie jest w trakcie dopasowywania, aby zachować jakość. Czekaj.	—

**S**

<b>Sprawdź pojemn. zużytego tonera.</b>	—	Pojemnik na zużyty toner nie jest zainstalowany prawidłowo. Ustaw go prawidłowo.	<a href="#">strona 7-9</a>
	Czy pojemnik na zużyty toner jest pełny?	Wymień pojemnik na zużyty toner.	
<b>Sprawdź pojemnik z tonerem.</b>	—	Pojemnik z tonerem nie jest zainstalowany prawidłowo. Ustaw go prawidłowo.	<a href="#">strona 7-5</a>
<b>Szyba wymaga wyczyszczenia.</b>	—	Oczyść szybkę.	<a href="#">strona 7-3</a>

**T**

<b>Taca urządzenia jest pełna.</b>	—	Wyjmij papier z tacy wewnętrznej. Wybierz pozycję <b>[Kontynuuj]</b> , aby wznowić drukowanie. Wybierz pozycję <b>[Anuluj]</b> , aby anulować zadanie.	—
------------------------------------	---	--------------------------------------------------------------------------------------------------------------------------------------------------------	---

**U**

<b>Uruchamianie funkcji zabezpieczeń...</b>	—	Uruchamianie funkcji zabezpieczeń. Proszę czekać.	—
<b>Usuń oryginały w procesorze dokumentów.</b>	Czy pozostały jakieś oryginały w procesorze dokumentów?	Wyjmij oryginały z procesora dokumentów.	—

**W**

<b>W kasecie # wystąpił błąd.</b>	—	Wyjmij wskazaną kasetę. Naciśnij <b>[Dalej &gt;]</b> i postępuj zgodnie z instrukcjami.	—
<b>Włóż do tacy uniwersalnej następujący papier.</b>	Czy wybrany rozmiar papieru jest zgodny z rozmiarem papieru załadowanego do określonego źródła papieru?	Wybierz pozycję <b>[Kontynuuj]</b> , aby kontynuować drukowanie. Wybierz pozycję <b>[Anuluj]</b> , aby anulować zadanie.	—
	Czy we wskazanej kasecie jest papier?	Włóż papier. Aby wybrać inne źródło papieru, wybierz <b>[Wybór papieru]</b> . Aby kontynuować pracę przy użyciu papieru w wybranym źródle papieru, naciśnij <b>[Kontynuuj]</b> .	<a href="#">strona 3-7</a>
<b>Wstrząśnij pojemnikiem z tonerem. [C][M][Y][K]</b>	—	Potrząśnij pojemnikiem z tonerem i umieść go w urządzeniu.	<a href="#">strona 7-5</a>

Komunikat	Punkty kontrolne	Naprawa	Strona
Wymień MK.	—	Wymiana elementów zestawu konserwacyjnego jest konieczna co 200 000 wydrukowanych stron i musi być wykonywana przez pracownika serwisu. Skontaktuj się z pracownikiem serwisu.	—
Wymień wsz. oryg. i naciśnij [Kontynuuj].	—	Wyjmij oryginały z procesora dokumentów, ułóż je w oryginalnym porządku i włóż z powrotem. Wybierz pozycję [Kontynuuj], aby wznowić drukowanie. Wybierz pozycję [Anuluj], aby anulować zadanie.	—





## Z

Za dużo danych.	—	Ostrzeżenie. Mało wolnej pamięci drukarki. Zadanie zostało wstrzymane. Ponowne uruchamianie zadania. Naciśnij [Kontynuuj].	—
Za niska temp. Dostosuj temp. otoczenia.	—	Dostosuj temperaturę i poziom wilgotności w pomieszczeniu.	—
Za wysoka temp. Dostosuj temp. otoczenia.	—	Dostosuj temperaturę i poziom wilgotności w pomieszczeniu.	—
Zacięcie papieru.	—	Jeżeli papier się zatnie, urządzenie zatrzyma się, a na ekranie zostanie wyświetlona informacja, gdzie wystąpił ten problem. Nie wyłączając urządzenia, wyjmij zacięty papier zgodnie z odpowiednią procedurą.	<a href="#">strona 7-35</a>
Zainstalowano nieznaną toner. PC [C][M][Y][K]	Czy parametry regionalne zainstalowanego toneru odpowiadają parametrom urządzenia?	Zainstaluj określony pojemnik.	—

\*1 Gdy dla ustawienia Autom. kontyn. po błędnie wybrano opcję [Wł.], przetwarzanie zostanie automatycznie wznowione po upływie określonego czasu. Aby uzyskać szczegółowe informacje na temat opcji Autom. kontyn. po błędnie, patrz:

➔ *Podręcznik obsługi – w języku angielskim*

## Reagowanie na błąd wysyłania

Kod błędu	Komunikat	Naprawa	Strona
1101	Błąd podczas wysyłania wiadomości e-mail.	Sprawdź nazwę hosta serwera SMTP na Command Center RX.	—
	Błąd podczas wysyłania przez FTP.	Sprawdź nazwę hosta FTP.	<a href="#">strona 5-23</a>
	Błąd podczas wysyłania przez SMB.	Sprawdź nazwę hosta SMB.	<a href="#">strona 5-23</a>
1102	Błąd podczas wysyłania przez SMB.	Sprawdź ustawienia SMB. <ul style="list-style-type: none"> <li>Nazwa logowania i hasło logowania</li> </ul>  <b>NOTATKA</b> Jeżeli nadawca ma domenę użytkownika, podaj nazwę domeny. <ul style="list-style-type: none"> <li>Nazwa hosta</li> <li>Ścieżka</li> </ul>	<a href="#">strona 5-23</a>
	Błąd podczas wysyłania wiadomości e-mail.	Sprawdź następujące parametry w narzędziu Command Center RX. <ul style="list-style-type: none"> <li>Nazwa logowania SMTP i hasło logowania.</li> <li>Nazwa logowania POP3 i hasło logowania.</li> <li>Limit rozmiaru e-mail</li> </ul>	—
	Błąd podczas wysyłania przez FTP.	Sprawdź ustawienia FTP. <ul style="list-style-type: none"> <li>Nazwa logowania i hasło logowania</li> </ul>  <b>NOTATKA</b> Jeżeli nadawca ma domenę użytkownika, podaj nazwę domeny. <ul style="list-style-type: none"> <li>Ścieżka</li> <li>Uprawnienia odbiorcy do folderu udostępnionego</li> </ul>	<a href="#">strona 5-23</a>
1103	Błąd podczas wysyłania przez SMB.	Sprawdź ustawienia SMB. <ul style="list-style-type: none"> <li>Nazwa logowania i hasło logowania</li> </ul>  <b>NOTATKA</b> Jeżeli nadawca ma domenę użytkownika, podaj nazwę domeny. <ul style="list-style-type: none"> <li>Ścieżka</li> <li>Uprawnienia odbiorcy do folderu udostępnionego</li> </ul>	<a href="#">strona 5-23</a>
	Błąd podczas wysyłania przez FTP.	Sprawdź ustawienia FTP. <ul style="list-style-type: none"> <li>Ścieżka</li> <li>Uprawnienia odbiorcy do folderu udostępnionego</li> </ul>	<a href="#">strona 5-23</a>
1104	Błąd podczas wysyłania wiadomości e-mail.	Sprawdź adres e-mail.  <b>NOTATKA</b> Jeśli adres został zarejestrowany w domenie, nie możesz wysłać wiadomości e-mail.	<a href="#">strona 5-22</a>

Kod błędu	Komunikat	Naprawa	Strona
1105	Błąd podczas wysyłania przez SMB.	Sprawdź poniższe ustawienia. Klawisz <b>[System Menu/Counter]</b> > <b>[System/Sieć]</b> > <b>[Sieć]</b> > <b>[Ustawienia protokołu]</b> > <b>[SMB Klient (transmisja)]</b>	—
	Błąd podczas wysyłania wiadomości e-mail.	Wybierz <b>[Wi.]</b> dla ustawień SMTP w Command Center RX.	—
	Błąd podczas wysyłania przez FTP.	Sprawdź poniższe ustawienia. Klawisz <b>[System Menu/Counter]</b> > <b>[System/Sieć]</b> > <b>[Sieć]</b> > <b>[Ustawienia protokołu]</b> > <b>[FTP Klient (transmisja)]</b>	—
1106	Błąd podczas wysyłania wiadomości e-mail.	Sprawdź adres nadawcy SMTP w Command Center RX.	—
1131	Błąd podczas wysyłania przez FTP.	Włącz SSL. Klawisz <b>[System Menu/Counter]</b> > <b>[System/Sieć]</b> > <b>[Sieć]</b> > <b>[Ustawienia zabezpieczeń]</b> > <b>[SSL]</b>	—
1132	Błąd podczas wysyłania wiadomości e-mail.	Sprawdzić na serwerze SMTP: <ul style="list-style-type: none"> <li>• Czy dostępny jest SMTP przez SSL?</li> <li>• Czy szyfrowanie jest dostępne?</li> </ul>	Patrz <b>Command Center RX User Guide.</b>
	Błąd podczas wysyłania przez FTP.	Sprawdź następujące parametry serwera FTP: <ul style="list-style-type: none"> <li>• Czy usługa FTPS jest dostępna?</li> <li>• Czy szyfrowanie jest dostępne?</li> </ul>	—
2101	Błąd podczas wysyłania przez SMB.	Sprawdź ustawienia sieci i protokołu SMB. <ul style="list-style-type: none"> <li>• Kabel sieciowy jest podłączony.</li> <li>• Koncentrator nie działa prawidłowo.</li> <li>• Serwer nie działa prawidłowo.</li> <li>• Nazwa hosta i adres IP.</li> <li>• Numer portu.</li> </ul>	—
	Błąd podczas wysyłania przez FTP.	Sprawdź ustawienia sieci i serwera FTP. <ul style="list-style-type: none"> <li>• Kabel sieciowy jest podłączony.</li> <li>• Koncentrator nie działa prawidłowo.</li> <li>• Serwer nie działa prawidłowo.</li> <li>• Nazwa hosta i adres IP.</li> <li>• Numer portu.</li> </ul>	—
	Błąd podczas wysyłania wiadomości e-mail.	Sprawdź sieć i Command Center RX. <ul style="list-style-type: none"> <li>• Kabel sieciowy jest podłączony.</li> <li>• Koncentrator nie działa prawidłowo.</li> <li>• Serwer nie działa prawidłowo.</li> <li>• Nazwa serwera POP3 użytkownika POP3.</li> <li>• Nazwa serwera SMTP</li> </ul>	—



Kod błędu	Komunikat	Naprawa	Strona
2102 2103	Błąd podczas wysyłania przez FTP.	Sprawdź sieć. <ul style="list-style-type: none"> <li>Kabel sieciowy jest podłączony.</li> <li>Koncentrator nie działa prawidłowo.</li> <li>Serwer nie działa prawidłowo.</li> </ul>	—
		Sprawdź następujące parametry serwera FTP: <ul style="list-style-type: none"> <li>Czy serwer FTP jest dostępny?</li> <li>Serwer nie działa prawidłowo.</li> </ul>	—
	Błąd podczas wysyłania wiadomości e-mail.	Sprawdź sieć. <ul style="list-style-type: none"> <li>Kabel sieciowy jest podłączony.</li> <li>Koncentrator nie działa prawidłowo.</li> <li>Serwer nie działa prawidłowo.</li> </ul>	—
2201 2202 2203 2231	Błąd podczas wysyłania wiadomości e-mail. Błąd podczas wysyłania przez FTP. Błąd podczas wysyłania przez SMB.	Sprawdź sieć. <ul style="list-style-type: none"> <li>Kabel sieciowy jest podłączony.</li> <li>Koncentrator nie działa prawidłowo.</li> <li>Serwer nie działa prawidłowo.</li> </ul>	—
2204	Błąd podczas wysyłania wiadomości e-mail.	Sprawdź ograniczenie rozmiaru wiadomości e-mail w ustawieniach SMTP Command Center RX.	—
3101	Błąd podczas wysyłania wiadomości e-mail.	Sprawdź metody uwierzytelniania nadawcy i odbiorcy.	—
	Błąd podczas wysyłania przez FTP.	Sprawdź sieć. <ul style="list-style-type: none"> <li>Kabel sieciowy jest podłączony.</li> <li>Koncentrator nie działa prawidłowo.</li> <li>Serwer nie działa prawidłowo.</li> </ul>	—
3201	Błąd podczas wysyłania wiadomości e-mail.	Sprawdź metodę uwierzytelniania użytkownika SMTP.	—
0007 4201 4701 5101 5102 5103 5104 7101 7102 7103 720f	—	Wyłącz i włącz ponownie główny wyłącznik zasilania. Jeśli ten błąd występuje wiele razy, zanotuj wyświetlany komunikat o błędzie i skontaktuj się z pracownikiem serwisu.	<a href="#">strona 2-10</a>
9181	—	Zeskanowany oryginał przekracza dopuszczalną liczbę 999 stron. Wyślij nadmiarowe strony oddzielnie.	—

## Dopasowanie/konserwacja

### Procedura rejestracji koloru

Przeprowadź rejestrację kolorów. Jeżeli jednak nie można rozwiązać problemu, użyj rejestracji ręcznej. Można jej również używać do konfiguracji zaawansowanych ustawień.



#### NOTATKA

Aby wykonać rejestrację kolorów, należy sprawdzić, czy do kasety włożono papier o rozmiarze Letter lub A4.



#### WAŻNE

Przed zarejestrowaniem koloru należy przeprowadzić funkcję [Kalibracja na stronie 7-34](#). Jeżeli przemieszczenie kolorów nadal będzie występowało, należy wykonać rejestrację kolorów. Wykonanie rejestracji kolorów bez poprzedzającej ją kalibracji kolorów może spowodować usunięcie przemieszczenia kolorów, lecz jednocześnie przyczynić się do znacznie poważniejszego przemieszczenia kolorów w późniejszym czasie.

### Automatyczna korekcja kolorów

#### 1 Włóż papier.

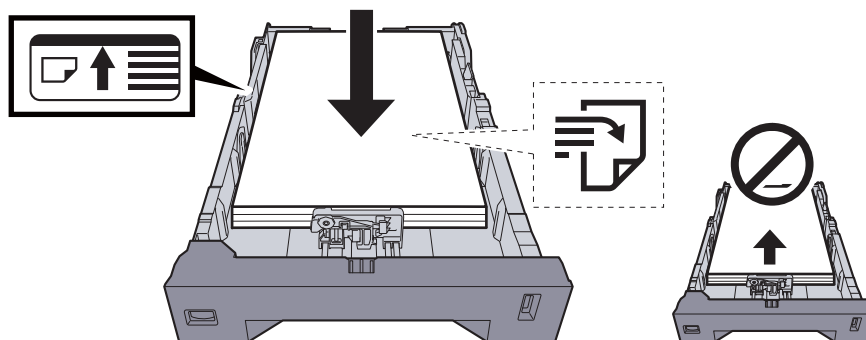

#### WAŻNE

- Załaduj papier stroną do zadrukowania ułożoną do góry.
- Po wyjęciu papieru z opakowania należy przewertować kartki przed włożeniem ich do tacy uniwersalnej.
- ➔ [Wymiana pojemnika z tonerem \(strona 7-5\)](#)
- Przed załadowaniem papieru upewnij się, że nie jest on pofałdowany ani zgięty. Pogięte lub pomarszczone arkusze mogą spowodować blokadę papieru.
- Należy upewnić się, że załadowany papier nie przekracza wskaźnika poziomu (patrz ilustracja powyżej).
- Jeżeli papier zostanie załadowany bez dostosowywania prowadnic szerokości i długości papieru, może to spowodować krzywe podawanie papieru lub jego zacięcie.

#### 2 Wyświetl ekran.

Klawisz [System Menu/Counter] > [Dopasowanie/konserwacja] > [Rejestracja koloru] > [Automatyczne]

### 3 Wydrukuj arkusz testowy.

Wybierz pozycję [Start].

Arkusz testowy zostanie wydrukowany.

Przykład arkusza testowego

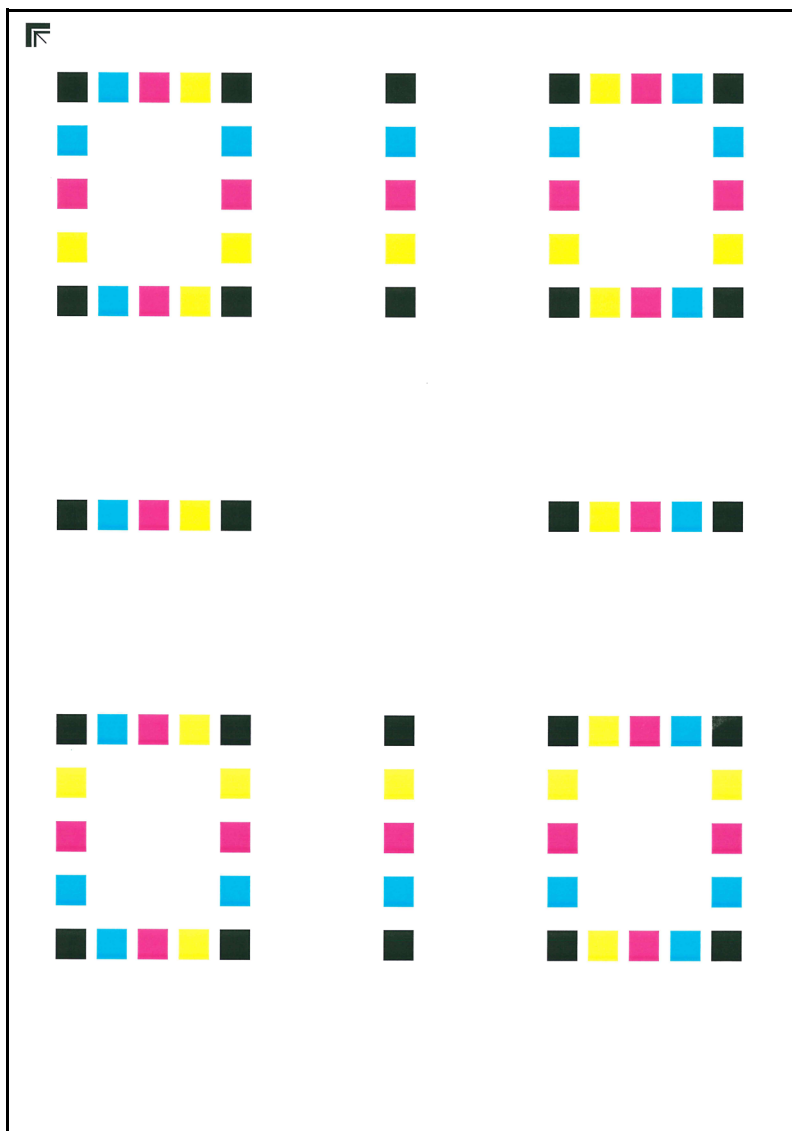

## 4 Korekcja.

- 1 Jak przedstawiono na rysunku, umieść arkusz na szybie stroną zadrukowaną do dołu, wyrównując brzeg ze strzałkami do tyłu urządzenia.

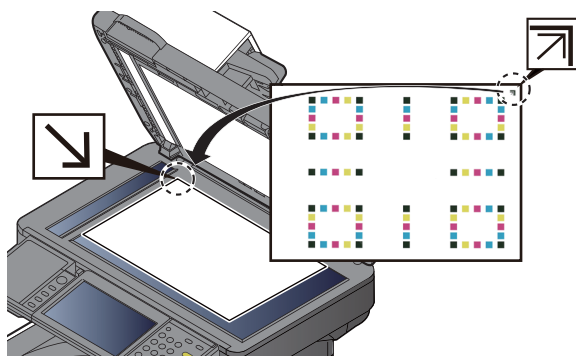

- 2 Wybierz klawisz [**Start**], aby rozpocząć skanowanie arkusza testowego.  
Po zakończeniu skanowania rozpoczęta zostanie procedura korekcji pozycji kolorów.
- 3 Po zakończeniu rejestracji koloru wybierz pozycję [**OK**].

## Ustawienia ręczne

### 1 Włóż papier.

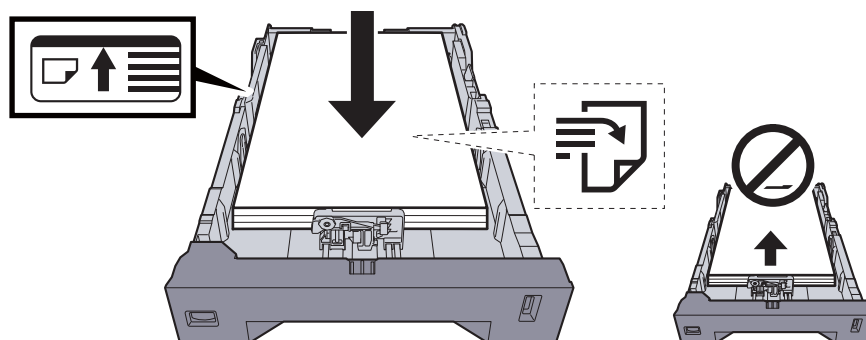

#### ✓ WAŻNE

- Załaduj papier stroną do zadrukowania ułożoną do góry.
- Po wyjęciu papieru z opakowania należy przewertować kartki przed włożeniem ich do tacy uniwersalnej.
- ➔ [Wymiana pojemnika z tonerem \(strona 7-5\)](#)
- Przed załadowaniem papieru upewnij się, że nie jest on pofałdowany ani zgięty. Pognięte lub pomarszczone arkusze mogą spowodować blokadę papieru.
- Należy upewnić się, że załadowany papier nie przekracza wskaźnika poziomu (patrz ilustracja powyżej).
- Jeżeli papier zostanie załadowany bez dostosowywania prowadnic szerokości i długości papieru, może to spowodować krzywe podawanie papieru lub jego zacięcie.

### 2 Wyświetl ekran.

Klawisz [**System Menu/Counter**] > [**Dopasowanie/konserwacja**] > [**Rejestracja koloru**] > [**Ręczne**]

### 3 Wydrukuj arkusz testowy.

Wybierz pozycję [Arkusz wydruku].

Arkusz testowy zostanie wydrukowany. Na arkuszu testowym każdego z kolorów: M (magenta), C (cyjan) i Y (żółty), wydrukowano wykresy dla H-1 do 5 i V-1/3/5.

Przykład arkusza testowego

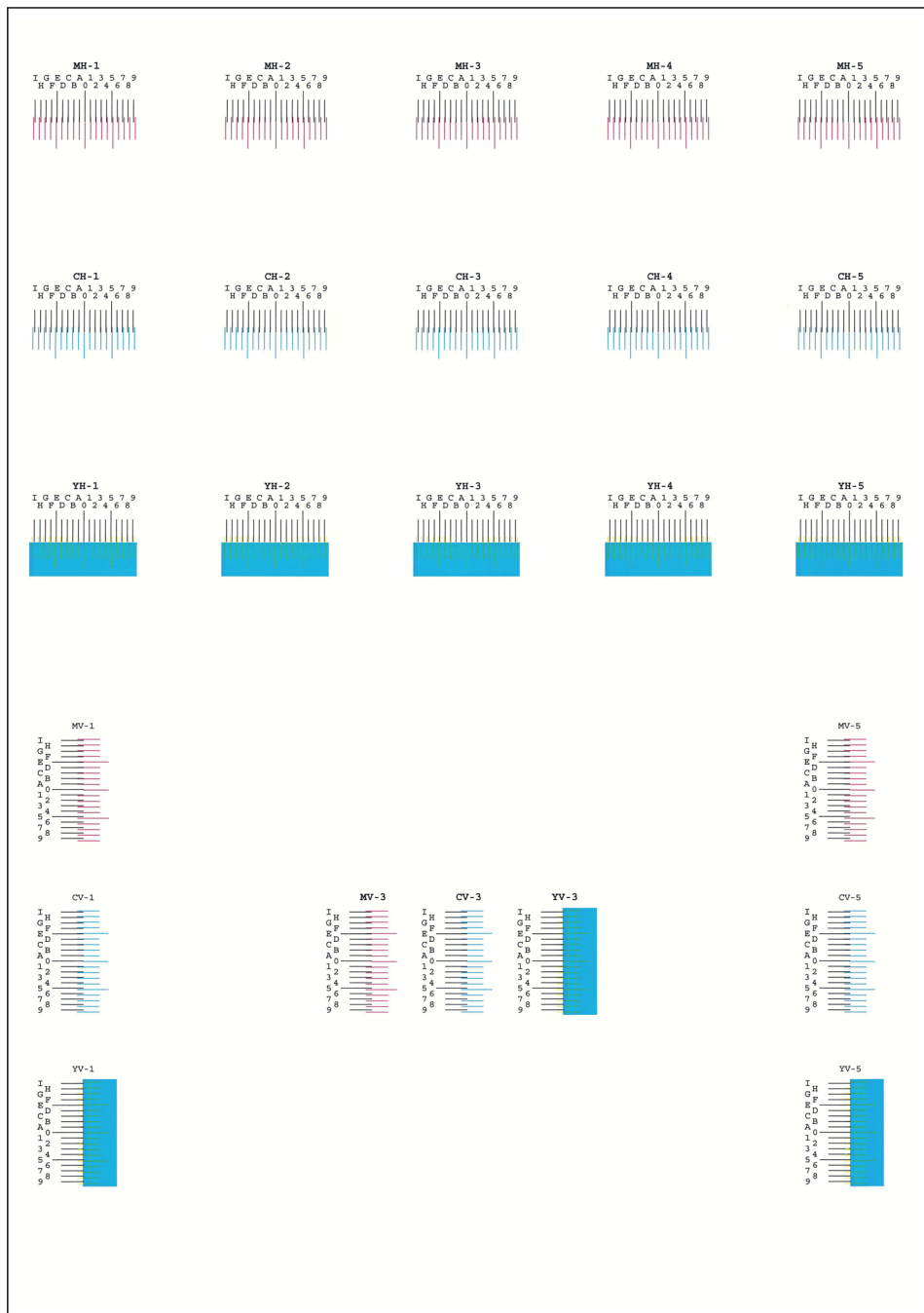

## 4 Wprowadź właściwą wartość.

- 1 Na każdym schemacie znajdź lokalizację, w której 2 linie są wyrównane ze sobą. Jeżeli jest to pozycja 0, rejestracja dla tego koloru nie jest wymagana. Na ilustracji właściwą wartością jest B.

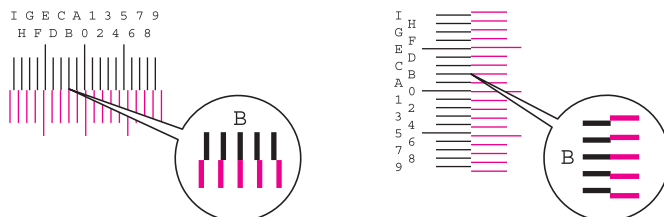

Z arkuszy testowych od H-1 do H-5 należy odczytywać wartości od H-1 do H-5.

Z arkuszy testowych od V-1/3/5 należy odczytywać wyłącznie wartości od V-3 (środek).

- 2 Wybierz pozycję **[Rejestracja]**.
- 3 Wybierz arkusz testowy do korekcji.
- 4 Za pomocą **[+]** lub **[-]** wprowadź wartości odczytane z karty.  
Wybierz **[+]**, aby zwiększyć wartość od 0 do 9. Aby zmniejszyć, wybierz **[-]**.  
Po wybraniu **[-]** wartość zmienia się z 0 na znaki alfabetyczne, od A do I. Aby zmieniać w kolejności odwrotnej, należy wybrać przycisk **[+]**.  
Wymienionych wartości nie można wprowadzić za pomocą klawiatury numerycznej.
- 5 Powtarzać kroki od 3 do 4, aby wprowadzić wartości rejestracji z każdej karty.
- 6 Po wprowadzeniu wszystkich wartości wybierz klawisz **[Start]**. Rozpocznie się procedura rejestracji koloru.
- 7 Po zakończeniu rejestracji koloru wybierz pozycję **[OK]**.

## Odświeżanie bębna

Usuń z wydruku rozmazanie obrazu i białe punkty.



### NOTATKA

Funkcji Odświeżanie bębna nie można wykonywać podczas drukowania. Należy ją uruchomić po zakończeniu drukowania.

#### **1 Wyświetl ekran.**

Klawisz [System Menu/Counter] > [Dopasowanie/konserwacja] > [Odśwież. bębna]

#### **2 Wykonaj odświeżanie bębna.**

Wybierz pozycję [Start]. Rozpocznie się „Odświeżanie bębna”.

## Kalibracja

Stosowanie tej funkcji umożliwia drukowanie w najbardziej odpowiednim kolorze dzięki szczegółowemu dostosowaniu barwy i zmiany kolorów.

Jeśli barwa i zmiana koloru nie uległy zmianie nawet po przeprowadzeniu kalibracji, patrz:

➔ [Procedura rejestracji koloru \(strona 7-29\)](#)

#### **1 Wyświetl ekran.**

Klawisz [System Menu/Counter] > [Dopasowanie/konserwacja] > [Kalibracja]

#### **2 Wykonaj kalibrację.**

Wybierz pozycję [Start]. Rozpocznie się „Kalibracja”.

## Czyszcz. skanera laser.

Usuwa pionowe linie z wydruku.

#### **1 Wyświetl ekran.**

Klawisz [System Menu/Counter] > [Dopasowanie/konserwacja] > [Czyszcz. skanera laser.]

#### **2 Wykonaj czyszczenie skanera laserowego.**

Wybierz pozycję [Start]. Rozpocznie się „Czyszczenie skanera laserowego”.

## Usuwanie zacięć papieru

Jeśli dojdzie do zacięcia papieru, na panelu dotykowym zostanie wyświetlony komunikat „Zacięcie papieru.” i praca urządzenia zostanie zatrzymana. Aby wyjąć zacięty papier, wykonaj następujące czynności.

### Wskaźniki lokalizacji zacięcia

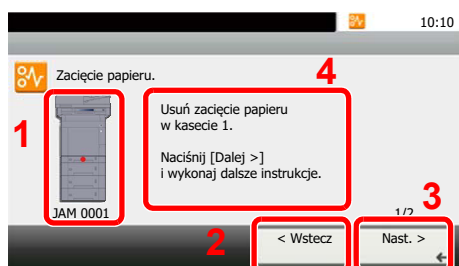

- 1 Pokazuje lokalizację zacięcia papieru.
- 2 Pokazuje poprzedni krok.
- 3 Pokazuje następny krok.
- 4 Pokazuje procedurę usuwania zaciętego papieru.



- 5 Po wybraniu klawisza **[Status/Job Cancel]** wyświetli się **[Wstrzymaj]**. Wybór klawisza **[Wstrzymaj]** spowoduje wyświetlenie ekranu stanu, umożliwiając sprawdzenie stanu zadań.
- 6 Wybierz **[Błąd wyświetl.]**, aby powrócić do usuwania zacięcia papieru.

Po wystąpieniu zacięcia papieru lokalizacja zacięcia zostanie wyświetlona na panelu dotykowym wraz z instrukcjami usuwania zaciętego papieru.

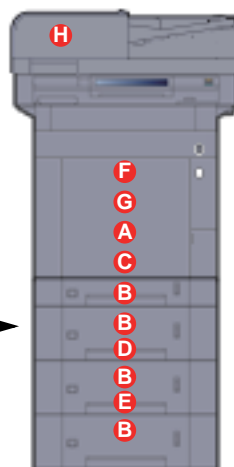
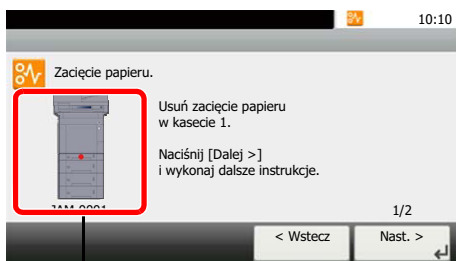

Wskaźnik lokalizacji zacięcia papieru	Lokalizacja zacięcia papieru	Strona
A	Taca uniwersalna	<a href="#">strona 7-37</a>
B	Kasety od 1 do 4	<a href="#">strona 7-39</a>
C	Tylna pokrywa 1 (podawanie)	<a href="#">strona 7-40</a>
D	Tylna pokrywa 2	<a href="#">strona 7-41</a>
E	Tylna pokrywa 3	<a href="#">strona 7-43</a>
F	Tylna pokrywa 1	<a href="#">strona 7-44</a>



Wskaźnik lokalizacji zacięcia papieru	Lokalizacja zacięcia papieru	Strona
<b>G</b>	Jednostka drukowania dwustronnego	<a href="#">strona 7-46</a>
<b>H</b>	Procesor dokumentów	<a href="#">strona 7-48</a>

Po usunięciu zacięcia urządzenie ponownie się rozgrzeje, a komunikat o błędzie zniknie. Urządzenie wznowi drukowanie od strony, w trakcie drukowania której wystąpiło zacięcie papieru.

## Przeciwdziałanie zacięciom papieru

- Nie używać ponownie zaciętego papieru.
- Jeżeli papier podrze się podczas jego wyjmowania, dokładnie usuń luźne skrawki papieru z wnętrza urządzenia. Skrawki papieru pozostawione w urządzeniu mogą spowodować kolejne zacięcia.



### PRZESTROGA

Moduł utrwalania jest bardzo gorący. Należy zachować ostrożność, pracując w tym miejscu, ponieważ istnieje ryzyko oparzenia.

## Taca uniwersalna

1

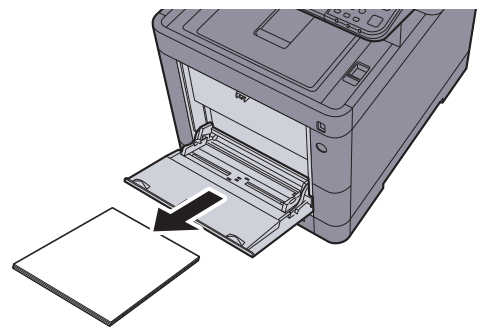
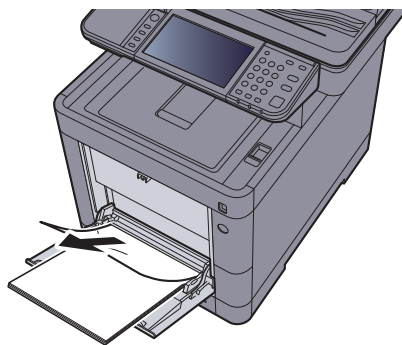

2

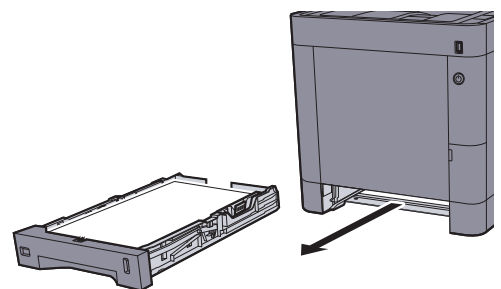
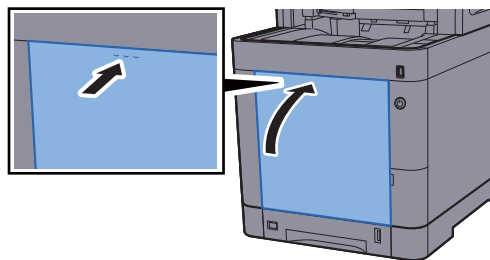

3

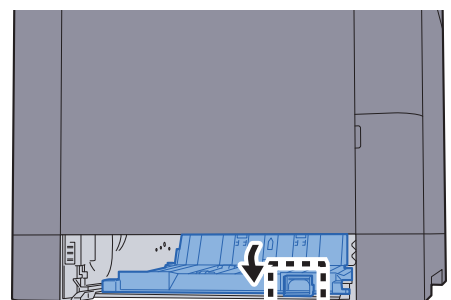
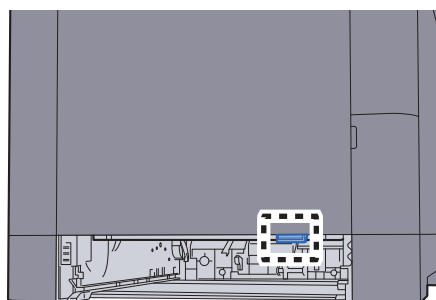

4

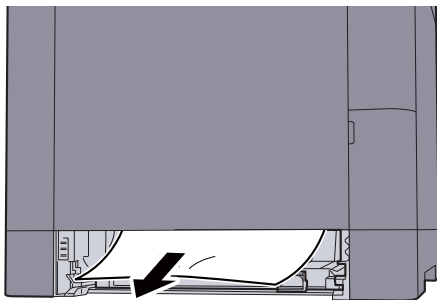

5

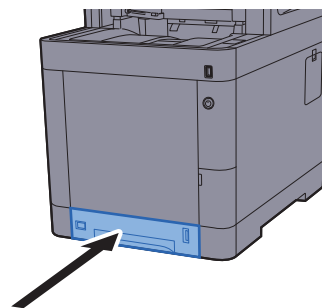
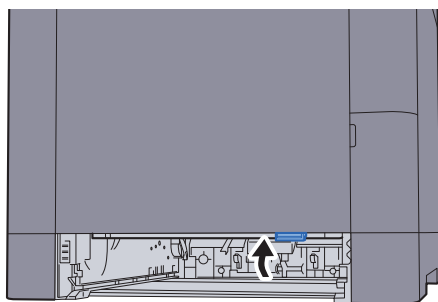

6

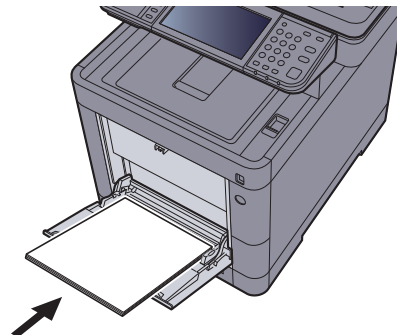
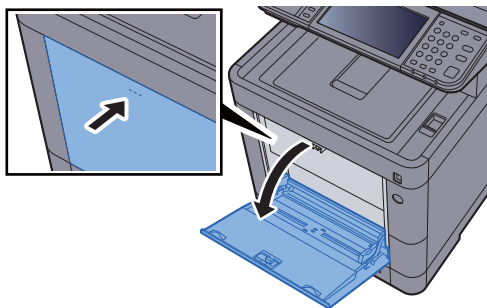

## Kasety od 1 do 4

Procedura usuwania zaciętego papieru wygląda tak samo dla każdej z kaset od 1 do 4. W niniejszej części przedstawiono tę procedurę na przykładzie kasety 1.

1

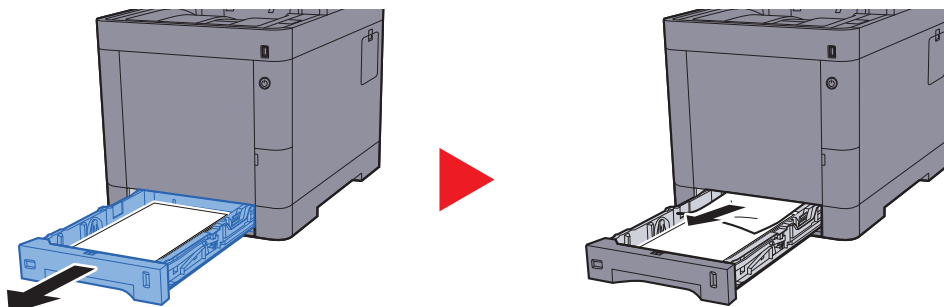

2

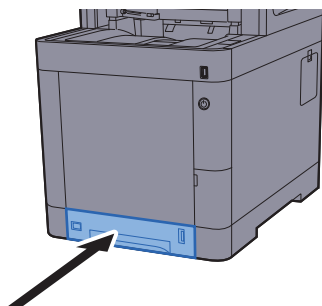

## Tylna pokrywa 1 (podawanie)

1

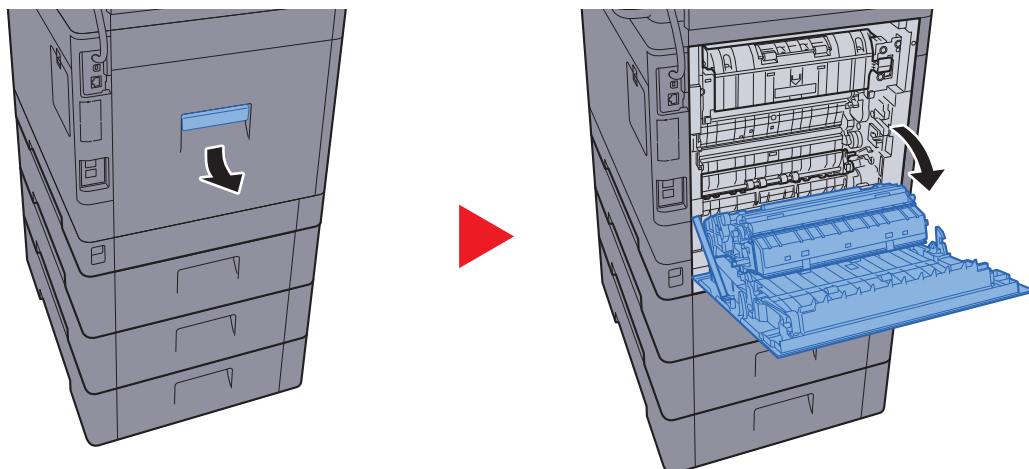

### UWAGA

Niektóre części wewnątrz urządzenia są bardzo gorące. Należy zachować ostrożność, ponieważ można ulec poparzeniu.

2

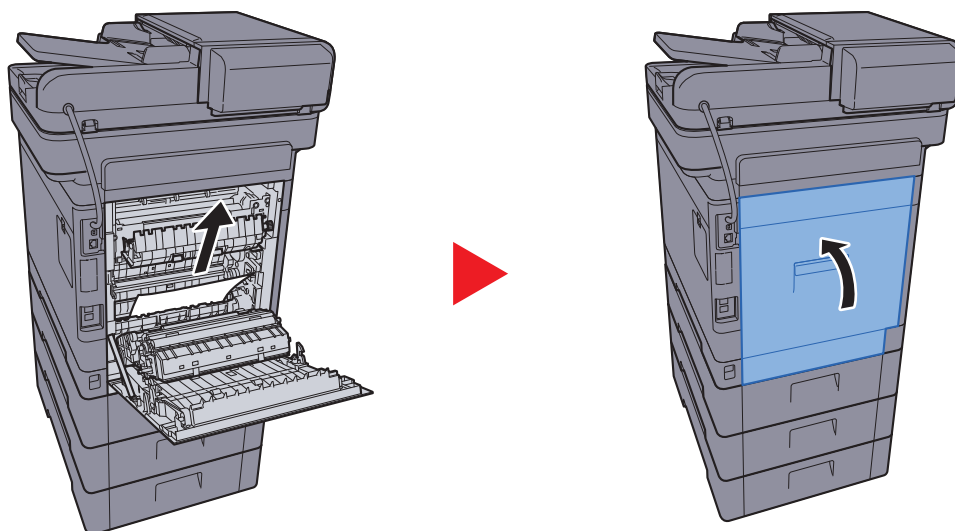

3



4

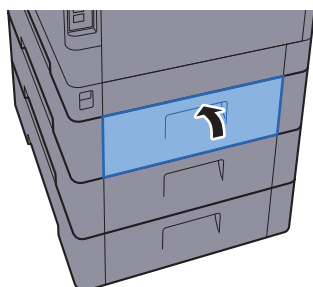

## Tylna pokrywa 2

1

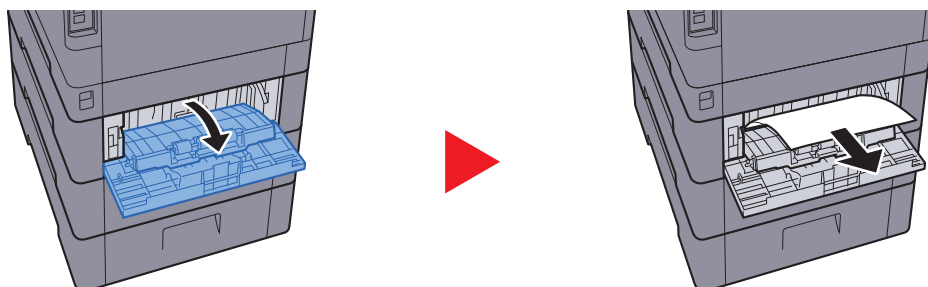

### NOTATKA

Jeśli nie można usunąć papieru, nie próbuj robić tego na siłę.

➔ [Tylna pokrywa 1 \(podawanie\) \(strona 7-40\)](#)

**2**

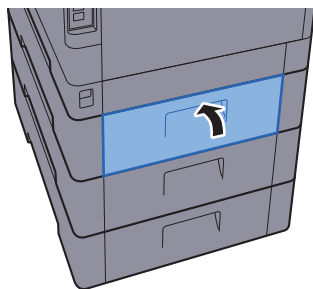

**3**

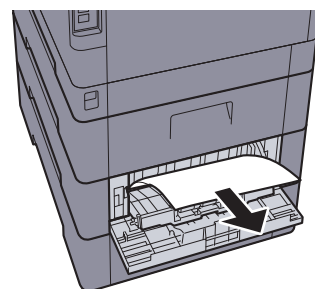
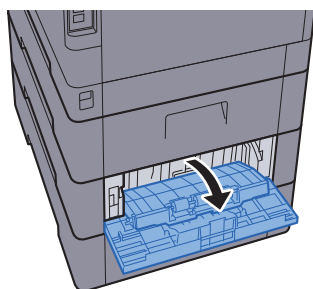

**4**

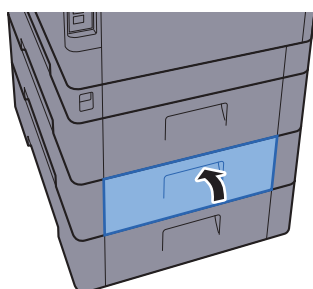

## Tylna pokrywa 3

1

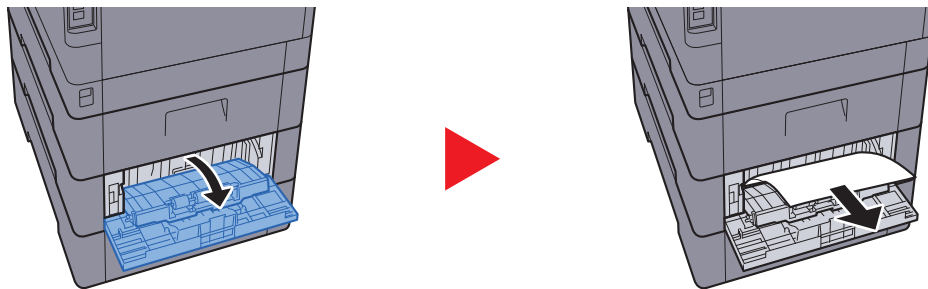

### NOTATKA

Jeśli nie można usunąć papieru, nie próbuj robić tego na siłę.

➔ [Tylna pokrywa 1 \(podawanie\) \(strona 7-40\)](#)

2

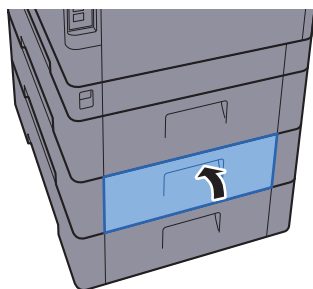



## Tylna pokrywa 1

1

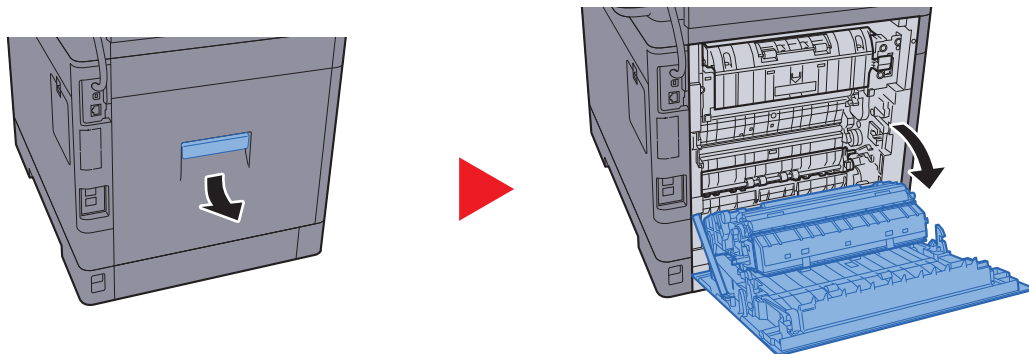

### UWAGA

Niektóre części wewnątrz urządzenia są bardzo gorące. Należy zachować ostrożność, ponieważ można ulec poparzeniu.

2

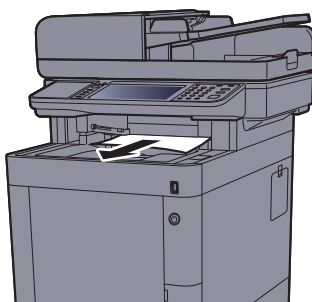

3

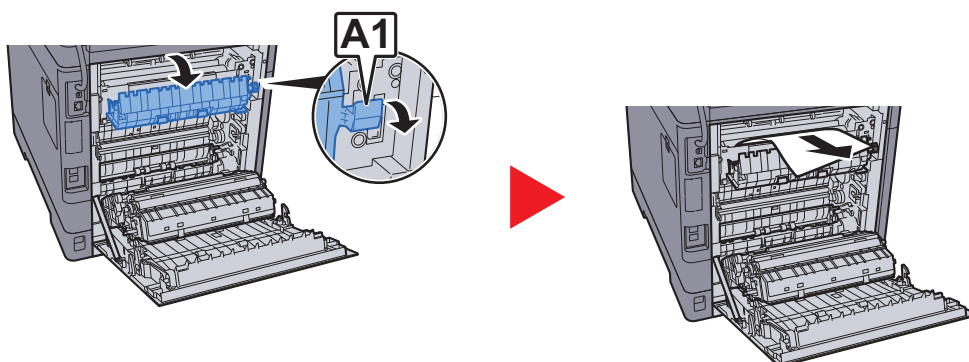

4

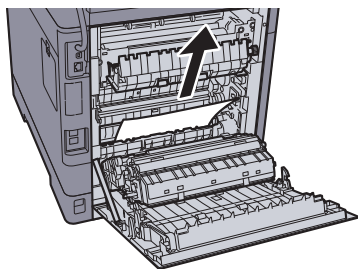

5

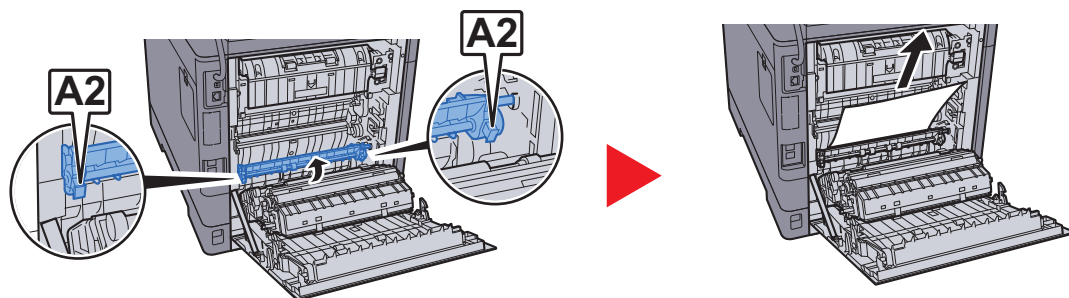

6

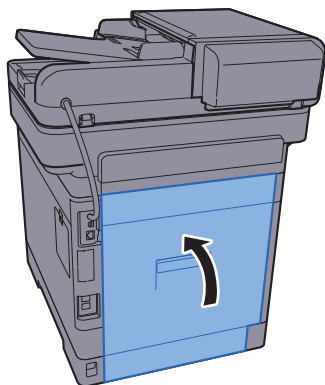

## Jednostka drukowania dwustronnego

1

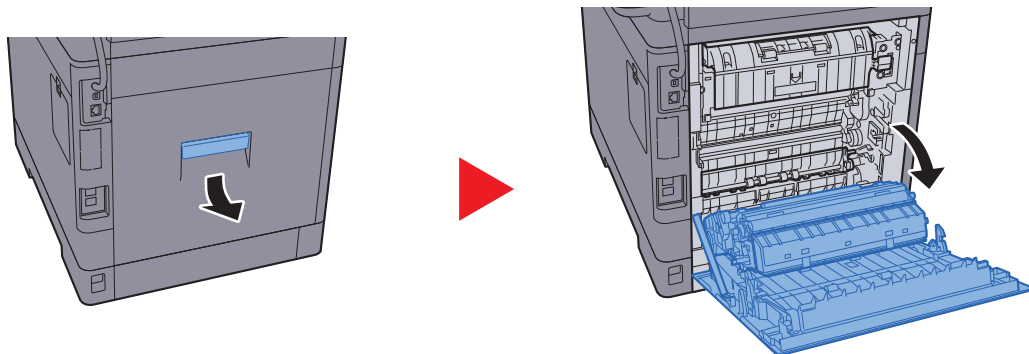

**! UWAGA**

Niektóre części wewnątrz urządzenia są bardzo gorące. Należy zachować ostrożność, ponieważ można ulec poparzeniu.

2

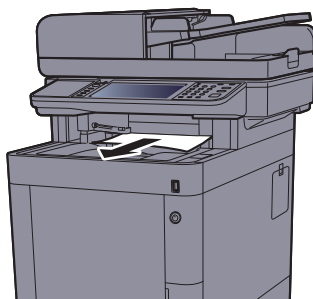

3

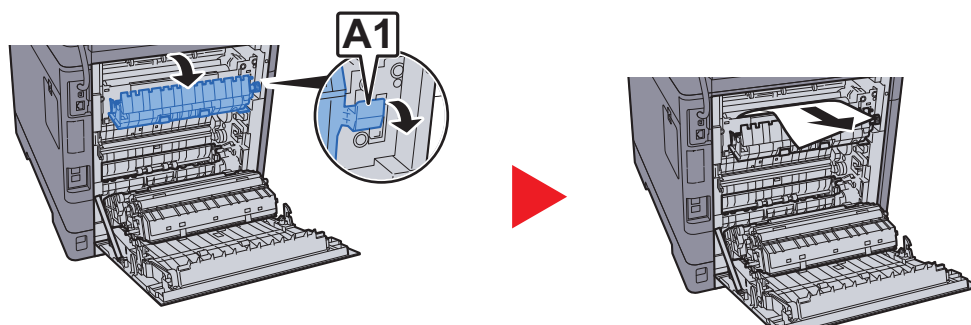

4

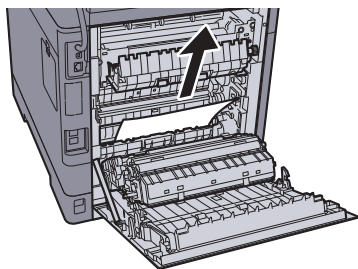

5

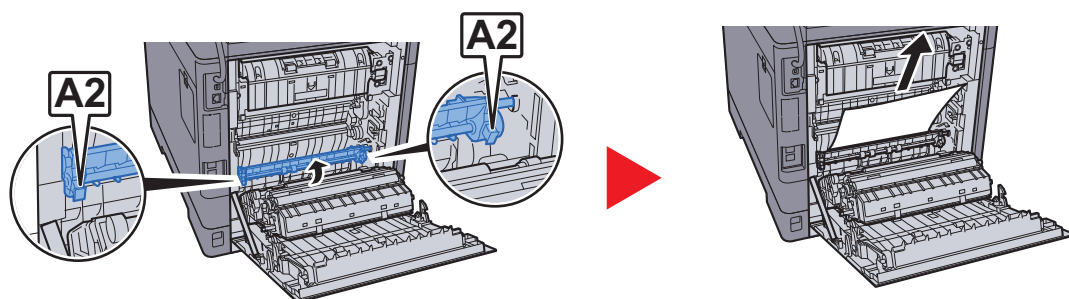

6

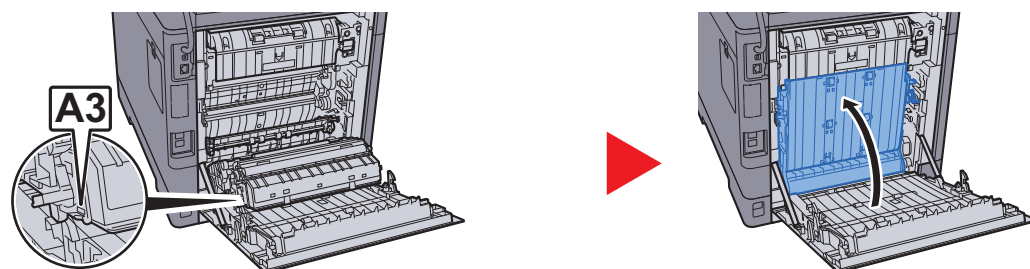

7

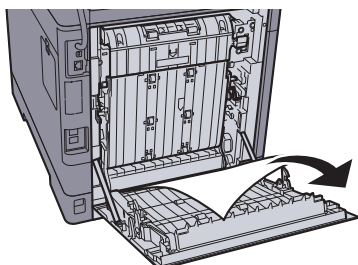

8

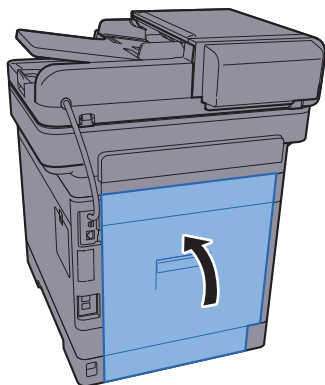

### Procesor dokumentów

1

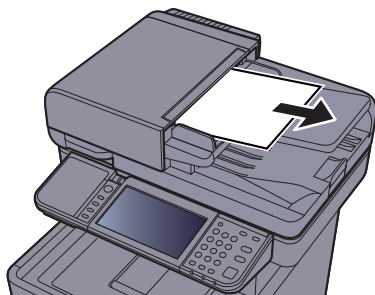

2

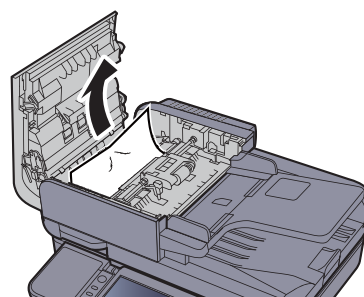
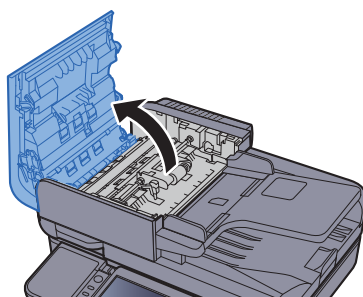

3

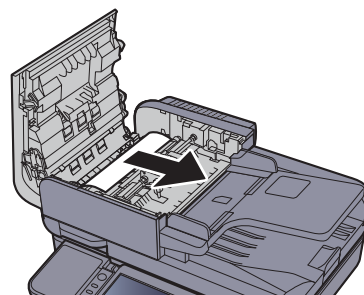
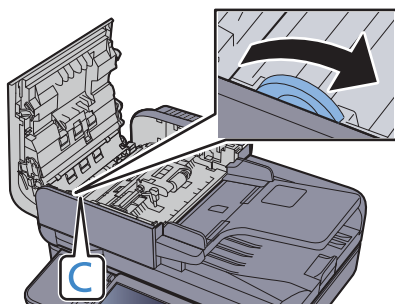

4

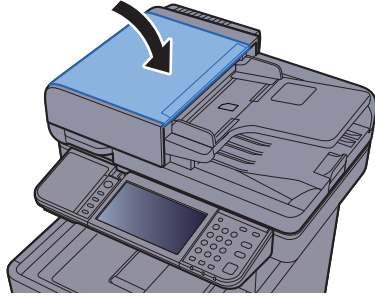

## Usuwanie zacięcia zszywek

1

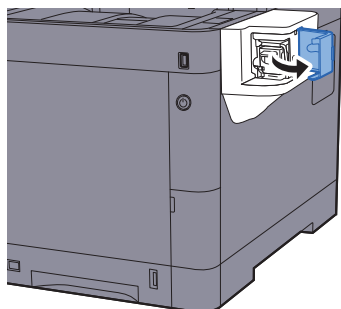

2

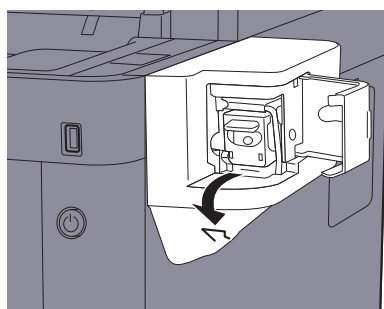

3

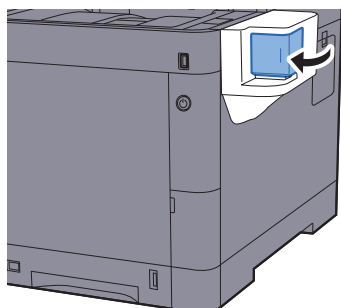

# 8 Dodatek

W niniejszym rozdziale opisano następujące tematy:

Urządzenia opcjonalne .....	8-2
Przegląd urządzeń opcjonalnych .....	8-2
Metoda wprowadzania znaków .....	8-3
Ekran wprowadzania .....	8-3
Dane techniczne .....	8-4
Urządzenie .....	8-4
Funkcje kopiowania .....	8-6
Funkcje drukarki .....	8-6
Funkcje skanera .....	8-7
Procesor dokumentów .....	8-7
Podajnik papieru (500 arkuszy) (Opcja) .....	8-7
Zszywanie ręczne .....	8-8



# Urządzenia opcjonalne

## Przegląd urządzeń opcjonalnych

Dla urządzenia dostępne są następujące urządzenia opcjonalne.

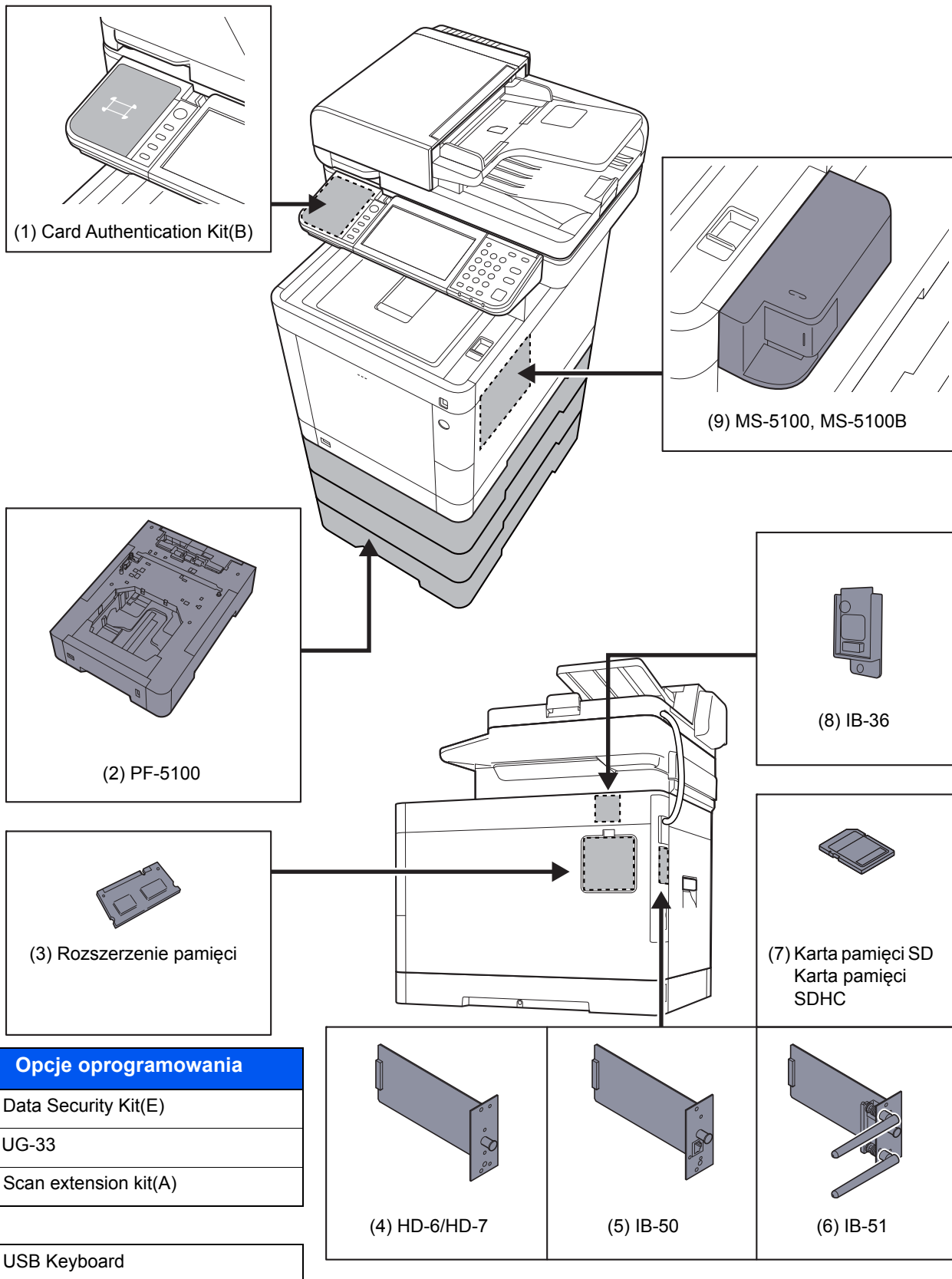

# Metoda wprowadzania znaków

Aby wpisać nazwę, należy użyć klawiatury wyświetlanej na panelu dotykowym, postępując zgodnie z procedurą opisaną poniżej.

## NOTATKA

### Układ klawiatury

Dostępne są układy klawiatury „QWERTY”, „QWERTZ” i „AZERTY”, odpowiadające układom klawiatury komputera. Naciśnij klawisz **[System Menu/Counter]**, **[Ustawienia wspólne]**, a następnie **[Układ klawiatury]**, aby wybrać odpowiedni układ. Jako przykładu użyto układu „QWERTY”. Można wybrać inny układ, wykonując tę samą procedurę.

## Ekran wprowadzania

### Ekran wprowadzania małych liter

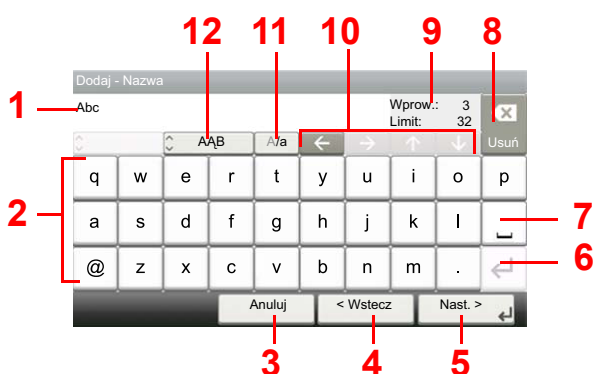

Nr	Wyświetlacz/ klawisz	Opis
1	Wyświetlacz	Wyświetla wprowadzone znaki.
2	Klawiatura	Pozwala wybrać znak, który ma zostać wprowadzony.
3	<b>[Anuluj]</b>	Służy do usuwania wpisanych znaków i powrotu do ekranu widocznego przed wpisywaniem.
4	<b>[&lt; Wstecz]</b>	Służy do powracania do poprzedniego ekranu.
5	<b>[OK] / [Dalej &gt;]</b>	Służy do zapisywania wprowadzonych znaków i przechodzenia do następnego ekranu.
6	Klawisz Enter	Umożliwia wprowadzenie podziału wiersza.
7	Klawisz spacji	Służy do wprowadzania odstępów.
8	Klawisz usuwania	Służy do kasowania znaku na lewo od kursora.
9	Wskaźnik <b>[Wprow.]</b> / <b>[Limit]</b>	Wyświetla maksymalną liczbę znaków oraz liczbę wprowadzonych znaków.
10	Klawisze kursora	Służą do przesuwania kursora na wyświetlaczu.
11	<b>[A/a]</b> / <b>[a/A]</b>	Służy do przełączania pomiędzy wpisywaniem wielkich i małych liter.
12	<b>[ABC]</b> / <b>[Symbol]</b>	Służy do wybierania wprowadzanych znaków. W celu wprowadzenia symboli lub cyfr należy wybrać opcję <b>[Symbol]</b> .

## Dane techniczne

### WAŻNE

Dane techniczne mogą ulec zmianie bez wcześniejszego powiadomienia.



### NOTATKA

Aby znaleźć więcej informacji na temat korzystania z FAKSU, patrz:

➔ **Podręcznik obsługi faksu**

## Urządzenie

Pozycja		Opis
Typ		Pulpit
Metoda drukowania		Elektrofotograficzna, przy użyciu lasera półprzewodnikowego
Gramatura papieru	Kaseta	60 do 163 g/m <sup>2</sup>
	Taca uniwersalna	60 do 220 g/m <sup>2</sup>
Rodzaj papieru	Kaseta	Zwykły, Szorstki, Makulaturowy, Kalka, Zadrukowany, Czerpany, Kolorowy, Dziurkowany, Z nagłówkiem, Gruby, Wys. jakość, Niestandardowy 1–8 (Dwustronnie: tak samo jak w trybie jednostronnym)
	Taca uniwersalna	Zwykły, Folia (Folia OHP), Szorstki, Kalka, Etykiety, Makulaturowy, Zadrukowany, Czerpany, Karton, Powlekany, Kolorowy, Dziurkowany, Z nagłówkiem, Koperta, Gruby, Wys. jakość, Niestandardowy 1 do 8
Rozmiar papieru	Kaseta	A4, A5, A6, B5, B6, Letter, Legal, Statement, Executive, Oficio II, Folio, 216 × 340 mm, 16K, B5 (ISO), Niestandardowy (105 × 148 mm do 216 × 356 mm)
	Taca uniwersalna	A4, A5, A6, B5, B6, Folio, 216 × 340 mm, Letter, Legal, Statement, Executive, Oficio II, 16K, B5 (ISO), Koperta #10, Koperta #9, Koperta #6 3/4, Koperta Monarch, Koperta DL, Koperta C5, Hagaki (Karton), Oufuku Hagaki (Zwrotna karta pocztowa), Youkei 4, Youkei 2, Niestandardowy (70 × 148 mm do 216 × 356 mm)
Czas nagrzewania (22°C, 60%)	Urządzenie włączone	25 s lub mniej
	Tryb uśpienia	19 s lub mniej
Pojemność papieru	Kaseta	250 arkuszy (80 g/m <sup>2</sup> )*1
	Taca uniwersalna	100 arkuszy (80 g/m <sup>2</sup> )

\*1 Aż do linii górnego limitu w kasecie.

Pozycja		Opis
Pojemność tacy wyjściowej	Taca wewnętrzna	250 arkuszy (80 g/m <sup>2</sup> )
Technika zapisu obrazu		Przy użyciu lasera półprzewodnikowego i elektrofotografii
Pamięć		1024 MB
Interfejs	Standard	Złącze interfejsu USB: 1 (Hi-Speed USB) Interfejs sieciowy: 1 (10 BASE-T/100 BASE-TX/1000 BASE-T) Gniazdo USB: 2 (Hi-Speed USB) Faks: 1
	Opcja	eKUIO: 1
Warunki otoczenia	Temperatura	10 do 32,5°C
	Wilgotność	10 do 80%
	Wysokość	Maksymalnie 3500 m
	Oświetlenie	Maksymalnie 1500 luksów
Wymiary (szer. × gł. × wys.)		480 × 577 × 619,5 mm
Masa (bez pojemnika z tonerem)		Okolo 36,5 kg
Wymagane miejsce (szer. × gł.) (przy używanej tacy wielofunkcyjnej)		480 × 770,8 mm
Zasilanie		Model zasilany 230 V: od 220 do 240 V ~ 50/60 Hz 5,6 A
Zużycie energii produktu w trybie gotowości sieciowej (Gdy wszystkie porty sieciowe są podłączone.)		Informacje są dostępne w następującej witrynie. <a href="http://www.kyoceradocumentsolutions.eu/index/environment/green_products/low_power_consumption.html">http://www.kyoceradocumentsolutions.eu/index/environment/green_products/low_power_consumption.html</a>
Wypożyczenie opcjonalne		➔ <a href="#">Urządzenia opcjonalne (strona 8-2)</a>

## Funkcje kopiowania

Pozycja		Opis	
<b>Prędkość kopiowania</b>		Kopiowanie monochromatyczne	Kopiowanie pełnokolorowe
		A4 35 arkuszy/min	35 arkuszy/min
		Letter 37 arkuszy/min	37 arkuszy/min
		Legal 30 arkuszy/min	30 arkuszy/min
		B5 35 arkuszy/min	35 arkuszy/min
		A5 35 arkuszy/min	35 arkuszy/min
		A6 35 arkuszy/min	35 arkuszy/min
<b>Czas pierwszej kopii (A4, umieścić na płycie, podawanie z kasety)</b>	<b>Mono-chromatyczne</b>	7,5 s lub mniej	
	<b>Kolor</b>	8,5 s lub mniej	
<b>Poziom powiększenia</b>		Tryb ręczny: od 25 do 400%, narastająco co 1% Tryb automatyczny: wstępne ustawianie zmniejszania/powiększania	
<b>Kopiowanie ciągłe</b>		Od 1 do 999 kopii	
<b>Rozdzielczość</b>		600 × 600 dpi	
<b>Obsługiwane typy oryginałów</b>		Arkusz, książka, obiekty trójwymiarowe (maksymalny rozmiar oryginału: Legal/Folio)	
<b>System podawania oryginałów</b>		Zamontowany na stałe	

## Funkcje drukarki

Pozycja		Opis	
<b>Prędkość drukowania</b>		Taka sama jak prędkość kopiowania.	
<b>Czas pierwszego wydruku (A4, pobieranie z kasety)</b>	<b>Mono-chromatyczne</b>	6,0 s lub mniej	
	<b>Kolor</b>	7,5 s lub mniej	
<b>Rozdzielczość</b>		600 × 600 dpi, odpowiednik 9600 dpi × 600 dpi, 1200 × 1200 dpi	
<b>System operacyjny</b>		Windows 7, Windows 8, Windows 8.1, Windows 10, Windows Server 2008/R2, Windows Server 2012/R2, Windows Server 2016, Mac OS 10.5 lub nowszy	
<b>Interfejs</b>		Złącze interfejsu USB: 1 (Hi-Speed USB) Interfejs sieciowy: 1 (10 BASE-T/100 BASE-TX/1000 BASE-T) Opcjonalny interfejs (opcja): 1 (do montażu IB-50/IB-51) Bezprzewodowa sieć lokalna (opcja): 1 (do montażu IB-36)	
<b>Język opisu strony</b>		PRESCRIBE	
<b>Emulacja</b>		PCL6 (PCL-XL, PCL5c), KPDL3, XPS	

## Funkcje skanera

Pozycja	Opis
<b>Rozdzielczość</b>	600 dpi, 400 dpi, 300 dpi, 200×400 dpi, 200 dpi, 200×100 dpi
<b>Format pliku</b>	TIFF (kompresja MMR/JPEG), JPEG, PDF (kompresja MMR/JPEG), XPS, PDF/A, PDF o wysokiej kompresji, szyfrowany PDF, OPEN XPS, MS Office <sup>*1*2</sup> , wyszukiwalny PDF <sup>*1</sup>
<b>Prędkość skanowania<sup>*3</sup> (format A4 orientacja pozioma, rozdz., 300 dpi, jakość obrazu: oryginalny tekst/zdjęcie)</b>	1-stronnie Czarno-białe 60 obrazów/min Kolor 40 obrazów/min 2-stronnie Czarno-białe 62 obrazów/min Kolor 46 obrazów/min
<b>Interfejs</b>	Ethernet (10 BASE-T/100 BASE-TX/1000 BASE-T), USB
<b>System transmisji</b>	SMB, SMTP, FTP, FTP over SSL, USB, TWAIN <sup>*4</sup> , WIA <sup>*4</sup> , WSD

\*1 Kiedy zainstalowany jest opcjonalny zestaw OCR Scan Activation Kit.

\*2 Microsoft Office 2007 lub nowszy

\*3 W przypadku stosowania procesora dokumentów (z wyjątkiem skanowania TWAIN i WIA)

\*4 Dostępny system operacyjny: Windows Server 2008/Windows Server 2008 R2/Windows 7/Windows 8/Windows 8.1/Windows 10/Windows Server 2012/Windows Server 2012 R2/Windows Server 2016

## Procesor dokumentów

Pozycja	Opis
<b>Obsługiwane typy oryginałów</b>	Oryginały arkuszowe
<b>Rozmiar papieru</b>	Maksymalnie: Legal/Folio Min.: Statement-R/A6-R
<b>Gramatura papieru</b>	1-stronnie: 50 do 120 g/m <sup>2</sup> 2-stronnie: 50 do 120 g/m <sup>2</sup>
<b>Pojemność</b>	Maksymalnie 100 arkuszy (50 do 80 g/m <sup>2</sup> ) <sup>*1</sup>

\*1 Aż do linii górnego limitu w procesorze dokumentów

## Podajnik papieru (500 arkuszy) (Opcja)

Pozycja	Opis
<b>Metoda podawania papieru</b>	Walek opóźniający (liczba arkuszy: 500, 80 g/m <sup>2</sup> )
<b>Rozmiar papieru</b>	A4, A5, B5, B6, Folio, 216 × 340 mm, Letter, Legal, Statement, Executive, Oficio II, 16K, B5 (ISO), Koperta #10, Koperta #9, Koperta #6 3/4, Koperta Monarch, Koperta DL, Koperta C5, Youkei 4, Youkei 2, Niestandardowy (92 × 162 do 216 × 356 mm)
<b>Obsługiwane rodzaje papieru</b>	Gramatura papieru: 60 do 220 g/m <sup>2</sup> Typy nośników: Zwykły, Szorstki, Makulaturowy, Zadrukowany, Etykiety, Czerpany, Kalka, Kolorowy, Dziurkowany, Z nagłówkiem, Koperta, Powlekany, Gruby, Wys. jakość, Niestandardowy 1 do 8
<b>Wymiary (S) × (G) × (W)</b>	390 × 532 × 116 mm
<b>Masa</b>	4,1 kg lub mniej

## Zszywanie ręczne

Pozycja	Opis
Gramatura papieru	90 g/m <sup>2</sup> lub mniej
Liczba zszywanych arkuszy <sup>*1</sup>	Maksymalnie 20 arkuszy (80 g/m <sup>2</sup> ), maksymalnie 15 arkuszy (90 g/m <sup>2</sup> lub mniej)
Wymiary (S) × (G) × (W)	67 × 165 × 135 mm
Waga	0,6 kg lub mniej

\*1 Grubość zszywanych arkuszy do 2 mm.



### NOTATKA

Skonsultuj się z dystrybutorem lub przedstawicielem serwisu, aby uzyskać informacje na temat zalecanych rodzajów papieru.

# Indeks

## A

- AirPrint 4-8
- Apache License (Version 2.0) 1-12
- Aplikacja 5-11
- Automatyczne uśpienie 2-27

## B

- Blokada oryginałów 2-2, 5-5

## C

- Command Center RX 2-45
- Czas pierwszego wydruku 8-6
- Czas pierwszej kopii 8-6
- Czyszczenie 7-2
  - jednostka podawania papieru 7-4
  - szklana płyta 7-2
  - wąska szyba skanera 7-3
- Czyszczenie skanera laserowego 7-34
- Czytnik kart 2-6

## D

- Dane techniczne
  - funkcje drukowania 8-6
  - funkcje kopiowania 8-6
  - funkcje skanera 8-7
  - Podajnik papieru (500 arkuszy) (Opcja) 8-7
  - procesor dokumentów 8-7
  - urządzenie 8-4
  - Zszywanie ręczne 8-8
- Drukarka
  - ustawienia drukowania 4-5
- Drukowanie zkomputera 4-2
- Dupleks 6-18
- Dupleks (Oryginał 2-stronny) 6-22
- Dźwignia blokady pojemnika z tonerem 2-5
- Dźwignia otwierania skanera 2-2

## E

- EcoPrint 6-15
- Ekran Początek 2-13
- Ekran pomocy 2-21

## F

- Format pliku 6-24
- Funkcja automatycznego drukowania dwustronnego 1-15
- Funkcja sterowania oszczędnością energii 1-15

## G

- Gęstość 6-14
- Gniazdo pamięci USB 2-2
- Gniazdo zabezpieczenia przed kradzieżą 2-2
- Google Cloud Print 4-8
- GPL/LGPL 1-10

## I

- Informacje prawne 1-9
- Instalacja
  - oprogramowanie 2-31
- Instalowanie
  - Macintosh 2-39
  - Windows 2-32
- Interfejs sieciowy 2-7
- Interfejs urządzeń opcjonalnych 2-4
- Interfejs USB 2-7

## J

- Jakość oryginału 6-24

## K

- Kabel sieci LAN 2-7
- Kabel sieciowy
  - podłączanie 2-8
- Kabel USB
  - podłączanie 2-9
- Kable 2-7
- Kalibracja 7-34
- Kaseta
  - ładowanie papieru 3-4
  - rozmiar papieru i typ nośnika 3-10
- Kaseta 1 2-2
- Kasety od 2 do 4 2-6
- Klawisz Enter 2-20
- Klawisz Quick No. Search 2-20
- Knopflerfish License 1-12
- Kolor
  - Kalibracja 7-34
- Konfigurowanie sieci
  - sieć przewodowa 2-25
- Konwencje bezpieczeństwa zastosowane w tym podręczniku 1-2
- Kopiuje 5-16
- Kreator szybkiej konfiguracji 2-29
- Kwestia nazw handlowych 1-9

## L

- Logowanie 2-22
- Logowanie uproszczone 2-23

## Ł

- Ładowanie oryginałów 5-2
  - ładowanie oryginałów do procesora dokumentów 5-3
  - umieszczanie oryginałów na płycie 5-2

## M

- Menu systemu
  - kreator szybkiej konfiguracji 2-29
  - Początek 2-13
- Metoda podłączenia 2-7
- Metoda wprowadzania znaków 8-3
- Miejsce docelowe
  - ekran potwierdzenia miejsc docelowych 5-27
  - książka adresowa 5-20
  - określanie nowego folderu na komputerze 5-23



sprawdzanie i edytowanie 5-26  
szukaj 5-21  
wprowadzanie nowego adresu e-mail 5-22  
wysyłanie wielokrotne 5-29  
Monotype Imaging License Agreement 1-11  
Mopria 4-8

**N**  
Nazwy części 2-2  
Nowy adres e-mail 5-22  
Nowy folder komputera 5-23

**O**  
Obraz High Comp. PDF 6-24  
Obraz oryginału 6-14  
Ograniczenia prawne dotyczące kopiowania 1-7  
Ograniczenia prawne dotyczące skanowania 1-7  
Ogranicznik papieru 2-2, 3-12  
Ograniczone użycie tego produktu 1-8  
Określanie miejsca docelowego 5-20  
OpenSSL License 1-10  
Orientacja oryginału 6-13  
Original SSLeay License 1-10  
Osłona podajnika 2-4  
Ostrzeżenia dotyczące obsługi 1-4  
Oszczędzanie zasobów — papier 1-15  
Otoczenie 1-3  
Oznaczenia stosowane w tym podręczniku xvii

**P**  
Panel dotykowy 2-13  
Panel operacyjny 2-2  
Papier  
ładowanie kartonu 3-9  
ładowanie kopert 3-9  
ładowanie papieru 3-2  
ładowanie papieru do kaset 3-4  
ładowanie papieru na tacę uniwersalną 3-7  
rozmiar papieru i typ nośnika 3-10  
środki ostrożności dotyczące ładowania papieru 3-3  
Parametry 8-4  
PDF/A 6-24  
Plik  
format 6-24  
porządkowanie 6-25  
Płyta dociskowa 2-2  
Płyta oryginałów 2-2  
Płyta wydawania oryginałów 2-2  
Płyty wskaźnika rozmiaru oryginału 2-2  
Podłączanie  
kabel sieciowy 2-8  
kabel USB 2-9  
kabel zasilania 2-9  
Podręczniki dostarczane z urządzeniem xiv  
Pojemnik na zużyty toner 2-5  
Pojemnik z tonerem (Black) 2-5  
Pojemnik z tonerem (Cyan) 2-5  
Pojemnik z tonerem (Magenta) 2-5  
Pojemnik z tonerem (Yellow) 2-5

Pokrętko rozmiaru 2-4  
Pokrywa pojemnika na zużyty toner 2-5  
Pokrywa utrwalacza 2-4  
Połączenie File Management Utility 5-35  
Pomijanie pustych stron 6-21  
Porządkowanie plików 6-25  
Powiadomienie 1-2  
Powiększenie 6-17  
Poziom uśpienia 2-28  
Prędkość drukowania 8-6  
Prędkość kopiowania 8-6  
Procesor dokumentów 2-2  
ładowanie oryginałów 5-3  
nazwy części 2-2  
oryginały nieobsługiwane przez procesor dokumentów 5-3  
oryginały obsługiwane przez procesor dokumentów 5-3  
sposób ładowania oryginałów 5-3  
Product Library xv  
Program Energy Star (ENERGY STAR®) 1-16  
Prowadnica długości papieru 2-4, 3-5  
Prowadnica szerokości oryginałów 2-2  
Prowadnice szerokości papieru 2-4, 3-4  
Przewód zasilania  
podłączanie 2-9

**R**  
Reagowanie na komunikaty o błędach 7-18  
Regularna konserwacja 7-2  
wymiana pojemnika na zużyty toner 7-9  
wymiana pojemnika z tonerem 7-5  
Reguły uśpienia 2-27  
Rozdzielczość 6-25, 8-6  
Rozdzielczość skanowania 6-25  
Rozmiar oryginału 6-11  
Rozmiar wysyłania 6-23  
Rozwiązywanie problemów 7-12

**S**  
Sieć  
przygotowanie 2-25  
skan WSD 5-31  
Skanowanie ciągle 6-20  
Skróty 5-14  
dodawanie 5-14  
edytowanie i usuwanie skrótów 5-15  
Sortuj 6-13  
Sprawdzanie licznika 2-44  
Start  
Dostosuj pasek zadań 2-14  
Dostosuj pulpit 2-14  
Tapeta 2-14  
Sterownik drukarki  
pomoc 4-7  
Symbole 1-2

**Ś**  
Środki ostrożności dotyczące lokalnych sieci

- 
- bezprzewodowych 1-7  
Środki ostrożności dotyczące ładowania papieru 3-3
- T**
- Taca uniwersalna 2-4
    - rozmiar papieru i typ nośnika 3-11
  - Taca wewnętrzna 2-2
  - TCP/IP (IPv4)
    - Ustawienia 2-25
  - Temat/treść wiadomości e-mail 6-25
  - Tryb cichy 6-20
  - Tryb uśpienia 2-27
  - TWAIN
    - Konfigurowanie sterownika TWAIN 2-41
    - skanowanie za pomocą TWAIN 5-34
  - Tyłna pokrywa 1 2-3
  - Tyłna pokrywa od 2 do 4 2-6
- U**
- Uchwyt 2-2, 2-3
  - Ulubione 5-6
    - edytowanie i usuwanie 5-10
    - Przywoływanie 5-9
    - rejestrowanie 5-7
  - Urządzenia opcjonalne
    - przegląd 8-2
  - Ustawianie daty i godziny 2-24
  - Ustawienia drukowania 4-5
  - Ustawienie kasety 3-10
  - Usuń po wydrukach 6-26
  - Usuwanie awarii 7-12
- W**
- Wąska szyba skanera 2-2
  - WIA
    - konfiguracja sterownika WIA 2-43
  - Wi-Fi Direct
    - drukowanie 4-8
  - Włączanie zasilania 2-10
  - Wpis
    - Temat 6-25
  - Wybór kolorów 6-16
  - Wybór papieru 6-12
  - Wylogowanie 2-23
  - Wyłączanie 2-10
  - Wyłącznik zasilania 2-2
  - Wymiana pojemnika na zużyty toner 7-9
  - Wymiana pojemnika z tonerem 7-5
  - Wysyłanie 5-18
  - Wysyłanie wielokrotne 5-29
  - Wysyłanie: Przygotowanie do wysłania dokumentu do komputera 3-13
  - Wyślij do folderu (FTP) 5-18
  - Wyślij do folderu (SMB) 5-18
  - Wyślij jako e-mail 5-18
- Z**
- Zacięcia papieru 7-35
    - kasety od 1 do 4 7-39
    - procesor dokumentów 7-48
    - taca uniwersalna 7-37
    - tylna pokrywa 1 7-44
    - tylna pokrywa 1 (podawanie) 7-40
    - tylna pokrywa 2 7-41
    - tylna pokrywa 3 7-43
    - wewnątrz urządzenia 7-44
    - wskaźniki lokalizacji zacięcia papieru 7-35
  - Zacięcie papieru
    - Jednostka drukowania dwustronnego 7-46
  - Zarządzanie energią 1-15
  - Zarządzanie logowaniem użytkownika
    - Logowanie 2-22
    - Wylogowanie 2-23
  - Zliczanie liczby wydrukowanych stron
    - licznik 2-44
  - Złącze interfejsu sieciowego 2-4
  - Złącze interfejsu USB 2-4
  - Złącze LINE 2-4
  - Złącze TEL 2-4
  - Zszywanie ręczne 2-6

**QUALITY  
CERTIFICATE**

This machine has passed  
all quality controls and  
final inspection

# PASSIONATE PEOPLE. FROM ALL OVER THE WORLD.



## **KYOCERA Document Solutions Europe B.V.**

Bloemlaan 4, 2132 NP Hoofddorp,  
The Netherlands  
Phone: +31-20-654-0000  
Fax: +31-20-653-1256



## **KYOCERA Document Solutions Nederland B.V.**

Beechavenue 25, 1119 RA Schiphol-Rijk,  
The Netherlands  
Phone: +31-20-5877200  
Fax: +31-20-5877260



## **KYOCERA Document Solutions (U.K.) Limited**

Eldon Court, 75-77 London Road,  
Reading, Berkshire RG1 5BS,  
United Kingdom  
Phone: +44-118-931-1500  
Fax: +44-118-931-1108



## **KYOCERA Document Solutions Italia S.p.A.**

Via Monfalcone 15, 20132, Milano, Italy  
Phone: +39-02-921791  
Fax: +39-02-92179-600



## **KYOCERA Document Solutions Belgium N.V.**

Sint-Martinusweg 199-201 1930 Zaventem,  
Belgium  
Phone: +32-2-7209270  
Fax: +32-2-7208748



## **KYOCERA Document Solutions France S.A.S.**

Espace Technologique de St Aubin  
Route de l'Orme 91195 Gif-sur-Yvette CEDEX,  
France  
Phone: +33-1-69852600  
Fax: +33-1-69853409



## **KYOCERA Document Solutions Espana, S.A.**

Edificio Kyocera, Avda. de Manacor No.2,  
28290 Las Matas (Madrid), Spain  
Phone: +34-91-6318392  
Fax: +34-91-6318219



## **KYOCERA Document Solutions Finland Oy**

Atomitie 5C, 00370 Helsinki,  
Finland  
Phone: +358-9-47805200  
Fax: +358-9-47805212



## **KYOCERA Document Solutions Europe B.V., Amsterdam (NL) Zürich Branch**

Hohlstrasse 614, 8048 Zürich,  
Switzerland  
Phone: +41-44-9084949  
Fax: +41-44-9084950



## **KYOCERA Bilgitas Document Solutions Turkey A.S.**

Altunizade Mah. Prof. Fahrettin Kerim Gökay Cad. No:45  
34662 Üsküdar İstanbul, Turkey  
Phone: +90-216-339-0020  
Fax: +90-216-339-0070



## **KYOCERA Document Solutions Deutschland GmbH**

Otto-Hahn-Strasse 12, 40670 Meerbusch,  
Germany  
Phone: +49-2159-9180  
Fax: +49-2159-918100



## **KYOCERA Document Solutions Austria GmbH**

Wienerbergstraße 11, Turm A, 18. OG, 1120, Wien,  
Austria  
Phone: +43-1-863380  
Fax: +43-1-86338-400



## **KYOCERA Document Solutions Nordic AB**

Esbogatan 16B 164 75 Kista,  
Sweden  
Phone: +46-8-546-550-00  
Fax: +46-8-546-550-10



## **KYOCERA Document Solutions Norge Nuf**

Olaf Helsetsv. 6, 0619 Oslo,  
Norway  
Phone: +47-22-62-73-00  
Fax: +47-22-62-72-00



## **KYOCERA Document Solutions Danmark A/S**

Ejby Industrivej 60, DK-2600 Glostrup,  
Denmark  
Phone: +45-70223880  
Fax: +45-45765850



## **KYOCERA Document Solutions Portugal Lda.**

Rua do Centro Cultural, 41 (Alvalade) 1700-106 Lisboa,  
Portugal  
Phone: +351-21-843-6780  
Fax: +351-21-849-3312



## **KYOCERA Document Solutions South Africa (Pty) Ltd.**

KYOCERA House, Hertford Office Park,  
90 Bekker Road (Cnr. Allandale), Midrand, South Africa  
Phone: +27-11-540-2600  
Fax: +27-11-466-3050



## **KYOCERA Document Solutions Russia LLC.**

Building 2, 51/4, Schepkina St., 129110, Moscow,  
Russia  
Phone: +7(495)741-0004  
Fax: +7(495)741-0018



## **KYOCERA Document Solutions Middle East**

Dubai Internet City, Bldg. 17,  
Office 157 P.O. Box 500817, Dubai,  
United Arab Emirates  
Phone: +971-04-433-0412



## **KYOCERA Document Solutions Inc.**

2-28, 1-chome, Tamatsukuri, Chuo-ku  
Osaka 540-8585, Japan  
Phone: +81-6-6764-3555  
<http://www.kyoceradocumentsolutions.com>

