

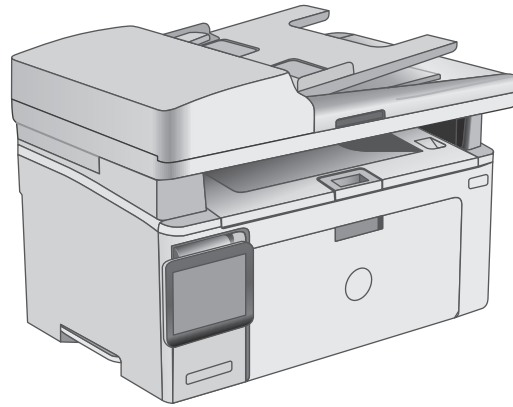

LaserJet Pro MFP M129-M132, LaserJet Ultra MFP M133-M134

Podręcznik użytkownika

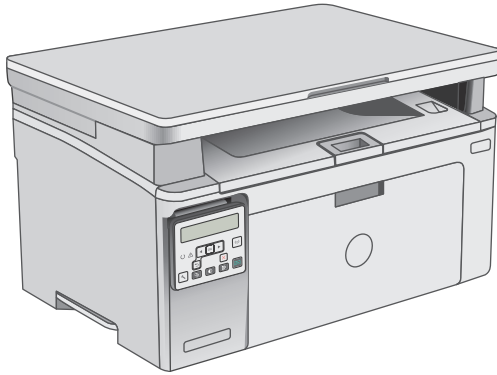

M129-M134



www.hp.com/support/ljM129MFP



**HP LaserJet Pro MFP M129-M132, LaserJet
Ultra MFP M133-M134**

Podręcznik użytkownika

Prawa autorskie i licencja

© Copyright 2016 HP Development Company, L.P.

Powielanie, adaptacja lub tłumaczenie bez wcześniejszej pisemnej zgody jest zabronione, z wyjątkiem przypadków dozwolonych przez prawo autorskie.

Przedstawione tu informacje mogą ulec zmianie bez wcześniejszego powiadomienia.

Jedynymi gwarancjami na produkty i usługi firmy HP są gwarancje wyrażone w formie oświadczeń dołączonych do tych produktów i usług. Żaden zapis w niniejszym dokumencie nie może być interpretowany jako gwarancja dodatkowa. Firma HP nie ponowi żadnej odpowiedzialności za jakiegokolwiek braki techniczne lub błędy redakcyjne w niniejszym dokumencie.

Edition 2, 01/2019

Znaki handlowe

Adobe®, Adobe Photoshop®, Acrobat® i PostScript® są znakami towarowymi firmy Adobe Systems Incorporated.

Apple i logo Apple są znakami towarowymi firmy Apple Inc. zastrzeżonymi w Stanach Zjednoczonych i innych krajach.

OS X jest znakiem towarowym firmy Apple Inc. zarejestrowanym w Stanach Zjednoczonych i innych krajach/regionach.

AirPrint jest znakiem towarowym firmy Apple Inc. zarejestrowanym w Stanach Zjednoczonych i innych krajach/regionach.

Microsoft®, Windows®, Windows® XP i Windows Vista® są znakami towarowymi firmy Microsoft Corporation zastrzeżonymi w Stanach Zjednoczonych.

Spis treści

1 Przegląd drukarki	1
Widoki drukarki	2
Widok drukarki z przodu	2
Widok drukarki z tyłu	3
Porty interfejsów	3
Widok panelu sterowania z kontrolkami (modele M130a, M132a, M133a, M134a)	4
Widok dwuwierszowego panelu LCD sterowania (modele M130nw, M132nw i M132snw)	5
Widok dwuwierszowego panelu LCD sterowania (modele M130fn, M132fn, M132fp, M133fn i M134fn)	7
Widok panelu sterowania z ekranem dotykowym (modele M130fw i M132fw)	8
Układ ekranu głównego	9
Korzystanie z dotykowego panelu sterowania	10
Dane techniczne drukarki	11
Dane techniczne	11
Obsługiwane systemy operacyjne	11
Rozwiązania do druku mobilnego	13
Wymiary drukarki	14
Zużycie energii, parametry elektryczne i poziom głośności	15
Zakres środowiska pracy	15
Konfiguracja drukarki i instalacja oprogramowania	16
2 Podajniki papieru	17
Wkładanie nośników do podajnika wejściowego	18
Wprowadzenie	18
Wkładanie papieru do podajnika wejściowego	18
Ładowanie i drukowanie na kopertach.	21
Wprowadzenie	21
Drukowanie na kopertach	21
Orientacja kopert	21
3 Materiały eksploatacyjne, akcesoria i podzespoły	23
Zamawianie materiałów eksploatacyjnych, akcesoriów i części zamiennych	24

Zamawianie	24
Materiały eksploatacyjne i akcesoria	24
Części do samodzielnej naprawy przez klienta	24
Skonfiguruj ustawienia zabezpieczeń kasety z tonerem HP	26
Wprowadzenie	26
Włączanie i wyłączenie funkcji reguł dla kaset	26
Włączanie funkcji w modelach z dwuliniowym lub dotykowym panelem sterowania .	26
Wyłączanie funkcji w modelach z dwuliniowym lub dotykowym panelem sterowania	26
Użyj wbudowanego serwera internetowego HP (EWS) do konfiguracji funkcji reguł dla kaset.	27
Użyj wbudowanego serwera internetowego HP (EWS), aby wyłączyć funkcję reguł dla kaset.	27
Rozwiązywanie problemów dotyczących komunikatów odnośnie do reguł kaset w panelu sterowania lub na serwerze EWS	28
Włączanie i wyłączenie funkcji zabezpieczenia kasety	29
Włączanie funkcji w modelach z dwuliniowym lub dotykowym panelem sterowania .	29
Wyłączanie funkcji w modelach z dwuliniowym lub dotykowym panelem sterowania	29
Użyj wbudowanego serwera internetowego HP (EWS) do włączenia funkcji zabezpieczeń kaset.	29
Użyj wbudowanego serwera internetowego HP (EWS) do włączenia funkcji zabezpieczeń kaset.	30
Rozwiązywanie problemów dotyczących komunikatów odnośnie do zabezpieczenia kaset w panelu sterowania lub na serwerze EWS	31
Wymiana kasety z tonerem	32
Wprowadzenie	32
Informacje na temat kasety z tonerem i bębna obrazowego	32
Wymień kasetę z tonerem (modele M129–M132)	33
Wymień kasetę z tonerem (modele M133–M134)	35
Wymień bęben obrazowy (modele M129–M132)	38
Wymień bęben obrazowy (modele M133–M134)	41
4 Drukowanie	45
Zadania drukowania (Windows)	46
Sposób skanowania (Windows)	46
Ręczne drukowanie po obu stronach (Windows)	46
Drukowanie wielu stron na jednym arkuszu (Windows)	48
Wybór rodzaj papieru (Windows)	48
Dodatkowe zadania drukowania	48
Zadania drukowania (OS X)	49
Sposób drukowania (OS X)	49

Ręczne drukowanie na obu stronach (OS X)	49
Drukowanie wielu stron na jednym arkuszu (OS X)	49
Wybór rodzaju papieru (OS X)	50
Dodatkowe zadania drukowania	50
Drukowanie dla urządzeń przenośnych	51
Wprowadzenie	51
Wi-Fi Direct (tylko modele z obsługą sieci bezprzewodowej)	51
Włączanie i wyłączanie funkcji Wi-Fi Direct	53
Zmiana nazwy Wi-Fi Direct drukarki	54
HP ePrint za pośrednictwem poczty e-mail	55
oprogramowanie HP ePrint	57
AirPrint	57
Wbudowane rozwiązanie druku w systemie Android	58
5 Kopiuj	59
Kopiowanie	60
Kopiowanie po obu stronach (dwustronne)	62
Ręczne kopiowanie po obu stronach	62
Dodatkowe zadania kopiowania	63
6 Skanuj	65
Skanowanie za pomocą oprogramowania HP Scan (system Windows)	66
Skanowanie za pomocą oprogramowania HP Easy Scan (OS X)	67
Konfiguracja funkcji skanowania do wiadomości e-mail (tylko modele z ekranem dotykowym)	68
Wprowadzenie	68
Zanim zaczniesz	68
Metoda nr 1: Korzystanie z kreatora funkcji Skanuj do wiadomości e-mail (Windows)	69
Metoda 2: Konfiguracja funkcji skanowania do poczty e-mail z użyciem wbudowanego serwera internetowego HP (Windows)	70
Krok 1: Otwórz wbudowany serwer internetowy HP (EWS)	70
Krok 2: Konfiguracja funkcji skanowania do wiadomości e-mail	70
Krok 3: Dodawanie kontaktów do książki adresowej poczty e-mail	72
Krok czwarty: Konfiguracja domyślnych opcji poczty e-mail	72
Konfiguracja funkcji skanowania do poczty e-mail w komputerze Mac	73
Krok 1: Otwórz wbudowany serwer internetowy HP (EWS)	73
Metoda 1: Otwarcie strony wbudowanego serwera internetowego (EWS) za pomocą przeglądarki internetowej	73
Metoda 2: Otwarcie strony wbudowanego serwera internetowego (EWS) za pomocą programu HP Utility	73
Krok 2: Konfiguracja funkcji skanowania do wiadomości e-mail	74
Krok 3: Dodawanie kontaktów do książki adresowej poczty e-mail	75

Krok czwarty: Konfiguracja domyślnych opcji poczty e-mail	76
Konfiguracja funkcji skanowania do folderu sieciowego (tylko modele z ekranem dotykowym)	77
Wprowadzenie	77
Zanim zaczniesz	77
Metoda nr 1: Korzystanie z Kreatora skanowania do folderu sieciowego (Windows)	77
Metoda 2: Konfiguracja funkcji skanowania do folderu sieciowego z użyciem wbudowanego serwera internetowego HP (Windows)	79
Krok 1: Otwórz wbudowany serwer internetowy HP (EWS)	79
Krok 2: Konfiguracja funkcji skanowania do folderu sieciowego	80
Konfiguracja funkcji skanowania do folderu sieciowego w komputerze Mac	81
Krok 1: Otwórz wbudowany serwer internetowy HP (EWS)	81
Metoda 1: Otwarcie strony wbudowanego serwera internetowego (EWS) za pomocą przeglądarki internetowej	81
Metoda 2: Otwarcie strony wbudowanego serwera internetowego (EWS) za pomocą programu HP Utility	81
Krok 2: Konfiguracja funkcji skanowania do folderu sieciowego	82
Skanowanie do wiadomości e-mail (tylko modele z ekranem dotykowym)	84
Skanowanie do folderu sieciowego (tylko modele z ekranem dotykowym)	85
Dodatkowe zadania skanowania	86
7 Faksowanie	87
Konfiguracja wysyłania i odbierania faksów	88
Przed rozpoczęciem	88
Krok 1: Określenie typu połączenia telefonicznego	88
Krok 2: Skonfigurowanie faksu	89
Dedykowana linia telefoniczna	89
Wspólna linia głosowa/faksowa	90
Wspólna linia głosowa/faksowa z automatem zgłoszeniowym	91
Krok 3: Skonfigurowanie ustawienia godziny, daty i nagłówka faksu	93
Kreator konfiguracji faksu HP	93
Panel sterowania drukarki	93
Wbudowany serwer internetowy (EWS) HP i Przybornik urządzeń HP (Windows)	94
Krok 4: Uruchom test faksu	95
Wysyłanie faksu	96
Faksowanie za pomocą skanera płaskiego	96
Wysyłanie faksów z podajnika dokumentów (tylko modele z podajnikiem dokumentów)	97
Korzystanie z kodów szybkiego wybierania i kodów wybierania grupowego	97
Wysyłanie faksu za pomocą oprogramowania	98
Wysyłanie faksu z aplikacji innych firm, takich jak program Microsoft Word	98
Dodatkowe zadania faksowania	100

8 Zarządzanie drukarką	101
Korzystanie z aplikacji Usługi sieciowe HP (tylko modele z ekranem dotykowym)	102
Zmiana typu połączenia drukarki (Windows)	103
Zaawansowana konfiguracja przy użyciu wbudowanego serwera internetowego HP (EWS) oraz Przybornika urządzeń HP (Windows)	104
Zaawansowana konfiguracja przy użyciu programu HP Utility dla systemu OS X	108
Otwieranie aplikacji HP Utility	108
Funkcje HP Utility	108
Konfigurowanie ustawień sieci IP	111
Wprowadzenie	111
Oświadczenie dotyczące udostępniania drukarki	111
Wyświetlanie lub zmiana ustawień sieciowych	111
Zmiana nazwy drukarki w sieci	112
Ręczna konfiguracja parametrów TCP/IP IPv4 z panelu sterowania urządzenia	113
Ustawienie szybkości łącza	114
Funkcje zabezpieczające drukarkę	116
Wprowadzenie	116
Przypisywanie lub zmiana hasła do urządzenia za pomocą wbudowanego serwera internetowego HP	116
Blokowanie formatyzatora	117
Ustawienia oszczędzania energii	118
Wprowadzenie	118
Drukowanie przy użyciu ustawienia EconoMode	118
Skonfiguruj ustawienie Uśpienie/automatyczne wyłączenie po nieaktywności	118
Ustaw opóźnienie wyłączenia po nieaktywności i skonfiguruj urządzenie tak, aby zużywało 1 W lub mniej mocy	119
Ustawienie opóźnienia wyłączenia	121
Aktualizacja oprogramowania sprzętowego	123
Metoda 1: Aktualizacja za pomocą panelu sterowania (dwuliniowego lub z ekranem dotykowym)	123
Metoda 2: Aktualizacja oprogramowania sprzętowego przy użyciu Narzędzia aktualizacji oprogramowania sprzętowego	124
9 Rozwiązywanie problemów	127
Obsługa klienta	128
Interpretacja sygnałów świetlnych na panelu sterowania (tylko panele sterowania LED)	129
System pomocy panelu sterowania (tylko modele ekranu dotykowego)	133
Przywracanie domyślnych ustawień fabrycznych	134
Na panelu sterowania drukarki lub serwerze EWS wyświetlany jest komunikat „Niski poziom tuszu w kasecie” lub „Bardzo niski poziom tuszu w kasecie”	136
Zmiana ustawień „Niski poziom tuszu w kasecie”	136

Drukarki z funkcją faksu	138
Zamawianie materiałów eksploatacyjnych	138
Urządzenie nie pobiera papieru lub podaje go nieprawidłowo.	139
Wprowadzenie	139
Drukarka nie pobiera papieru	139
Drukarka pobiera kilka arkuszy papieru	140
Podajnik dokumentów zacina się, marszczy papier lub pobiera na raz więcej arkuszy papieru ..	141
Czyszczenie rolek pobierających i wkładki rozdzielającej w podajniku dokumentów	142
Usuwanie zacięć papieru	144
Wprowadzenie	144
Miejsca zacinania się papieru	144
Czy masz do czynienia z częstymi lub powtarzającymi się zacięciami papieru?	144
Usuwanie zaciętego papieru z podajnika wejściowego	147
Usuwanie zablokowanego papieru w okolicy kasety z tonerem	150
Usuwanie zaciętego papieru z pojemnika wyjściowego	152
Usuwanie papieru zaciętego w podajniku dokumentów (tylko modele z podajnikiem dokumentów)	155
Czyszczenie wymiennego zespołu folii automatycznego podajnika dokumentów (ADF)	158
Poprawianie jakości druku	161
Wprowadzenie	161
Drukowanie dokumentu z innego programu	161
Sprawdzanie ustawienia typu papieru dla zlecenia druku	161
Sprawdzenie ustawienia rodzaju papieru (Windows)	161
Sprawdzenie ustawienia rodzaju papieru (OS X)	161
Sprawdzanie stanu wkładu z tonerem	161
Czyszczenie drukarki	163
Drukowanie strony czyszczącej	163
Sprawdź, czy nie ma żadnych uszkodzeń kasety i bębna obrazowego.	164
Sprawdzenie papieru i środowiska drukowania	164
Krok 1: Należy używać tylko papieru zgodnego ze specyfikacjami firmy HP	164
Krok 2: Sprawdzanie środowiska pracy	164
Sprawdź ustawienia trybu EconoMode	165
Dostosowywanie gęstości druku	165
Poprawienie jakości skanowanych i kopiowanych obrazów	167
Wprowadzenie	167
Sprawdzanie czystości szyby skanera (kurz i smugi)	167
Sprawdzenie ustawień papieru	167
Optymalizacja dla tekstu lub obrazów	169
Kopiowanie od krawędzi do krawędzi	170
Czyszczenie rolek pobierających i wkładki rozdzielającej w podajniku dokumentów	171
Poprawianie jakości obrazu faksu	173

Wprowadzenie	173
Sprawdzanie czystości szyby skanera (kurz i smugi)	173
Sprawdzenie ustawienia rozdzielczości faksów wysyłanych	173
Sprawdzanie ustawień poprawiania błędów	174
Sprawdzenie ustawienia dopasowania do strony	175
Czyszczenie rolek pobierających i wkładki rozdzielającej w podajniku dokumentów	176
Wysłanie do innego urządzenia faksowego	177
Sprawdzenie urządzenia faksowego nadawcy	177
Rozwiązywanie problemów z siecią przewodową	178
Wprowadzenie	178
Złe połączenie fizyczne	178
Komputer używa błędnego adresu IP drukarki	178
Komputer nie może skomunikować się z drukarką	178
Drukarka korzysta z nieodpowiednich ustawień szybkości łącza dla komunikacji z siecią	179
Nowe programy mogły spowodować problemy ze zgodnością	179
Komputer lub stacja robocza mogą być błędnie skonfigurowane	179
Drukarka została wyłączona lub w inne ustawienia sieci są błędne	179
Rozwiązywanie problemów z siecią bezprzewodową	180
Wprowadzenie	180
Lista kontrolna konfiguracji łączności bezprzewodowej	180
Po skonfigurowaniu łączności bezprzewodowej drukarka nie drukuje	181
Drukarka nie drukuje, a na komputerze jest zainstalowane zewnętrzne oprogramowanie zapory	181
Po zmianie miejsca routera bezprzewodowego lub drukarki połączenie bezprzewodowe nie działa	181
Nie można podłączyć większej liczby komputerów do drukarki bezprzewodowej	182
Drukarka bezprzewodowa traci łączność po podłączeniu do sieci VPN	182
Sieci nie ma na liście sieci bezprzewodowych	182
Sieć bezprzewodowa nie działa	182
Przeprowadzanie testu diagnostycznego sieci bezprzewodowej	183
Ograniczanie zakłóceń w sieci bezprzewodowej	183
Rozwiązywanie problemów z faksem	184
Wprowadzenie	184
Lista kontrolna rozwiązywania problemów z faksem	184
Rozwiązywanie ogólnych problemów z faksowaniem	185
Wolne wysyłanie faksów	186
Niska jakość faksu	187
Faksy są obciążone lub drukowane na dwóch stronach	188

Indeks	191
---------------------	------------

1 Przegląd drukarki

- [Widoki drukarki](#)
- [Dane techniczne drukarki](#)
- [Konfiguracja drukarki i instalacja oprogramowania](#)

Informacje dodatkowe:

Poniższe informacje są poprawne w chwili publikacji. Aktualne informacje można znaleźć na stronach www.hp.com/support/ljM129MFP.

Pełne wsparcie HP dla drukarki obejmuje następujące informacje:

- Instalacja i konfiguracja
- Nauka i użytkowanie
- Rozwiązywanie problemów
- Pobierz aktualizacje programów i oprogramowania sprzętowego
- Dołączanie do forów pomocy technicznej
- Znajdowanie informacji o gwarancji i przepisach

Widoki drukarki

Widok drukarki z przodu

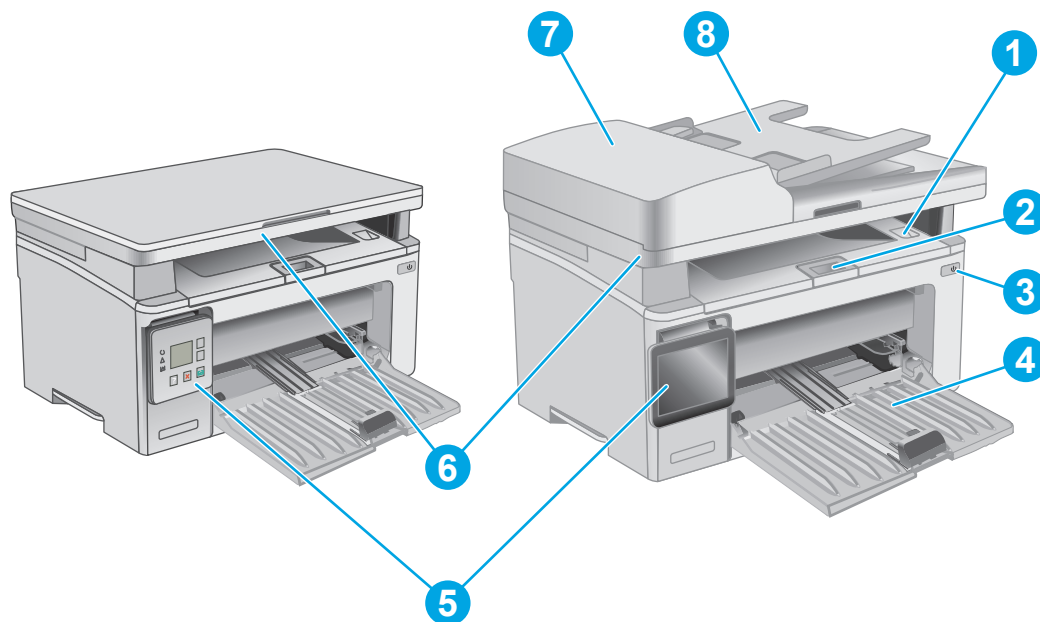

1	Pojemnik wyjściowy i górna pokrywa (dostęp do kasety z tonerem)
2	Przedłużenie pojemnika wyjściowego
3	Przycisk wł./wył.
4	Podajnik
5	Panel sterowania (unoszony do góry dla lepszej widoczności, typ zależy od modelu urządzenia)
6	Skaner
7	Podajnik dokumentów
8	Podajnik papieru podajnika dokumentów

Widok drukarki z tyłu

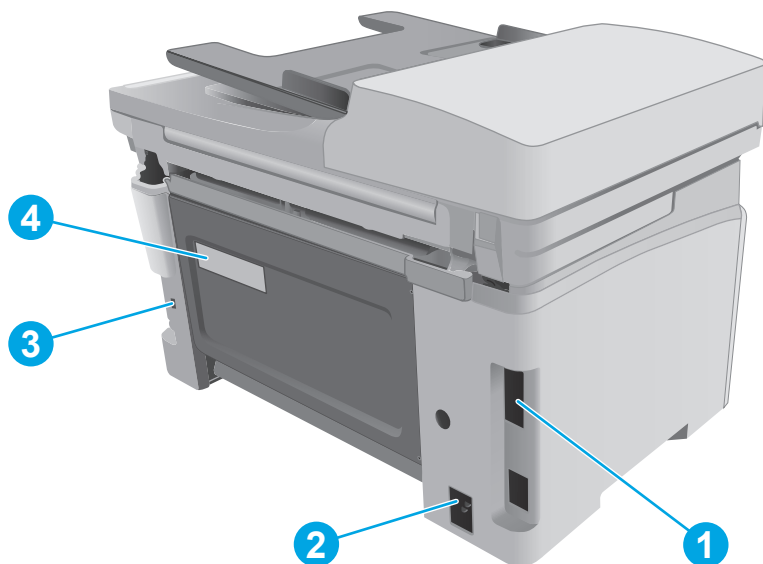

- | | |
|---|---|
| 1 | Porty I/O |
| 2 | Złącze kabla zasilającego |
| 3 | Gniazdo blokady zabezpieczeń typu kablowego |
| 4 | Etykieta z numerem seryjnym oraz numerem drukarki |

Porty interfejsów

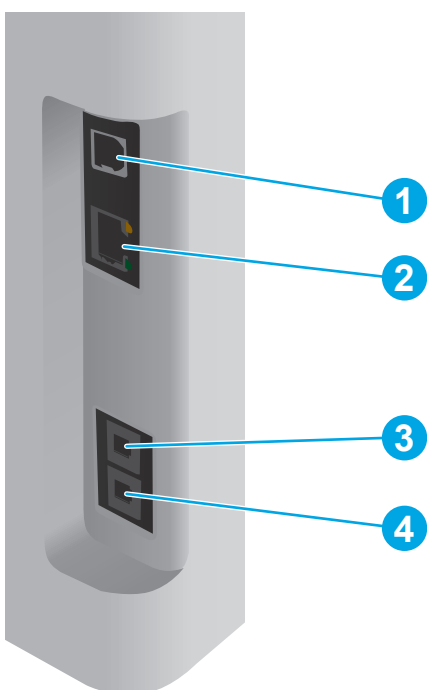



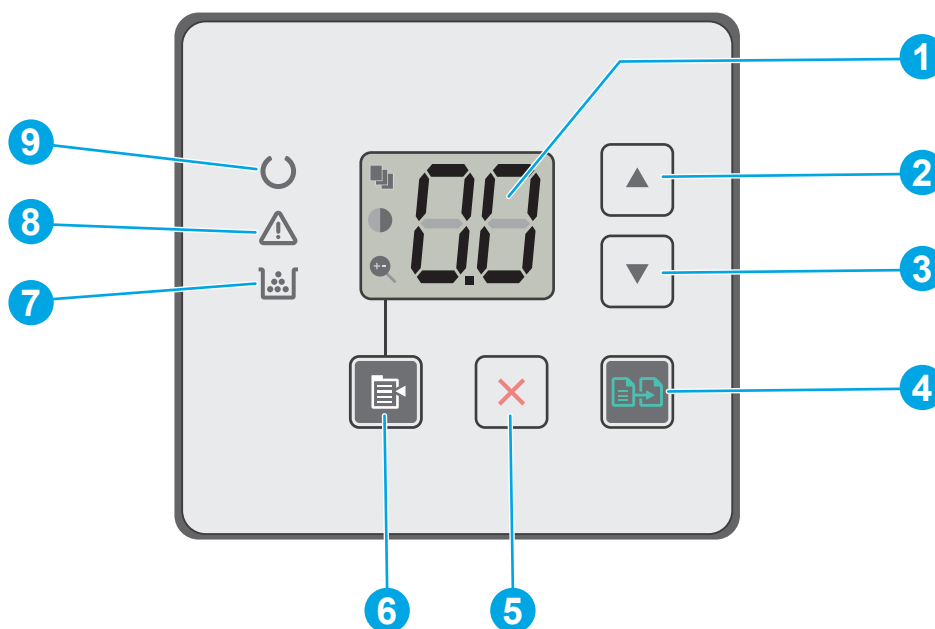

- | | |
|---|----------|
| 1 | Port USB |
|---|----------|

2	Porty Ethernet (modele z łącznością sieciową)
3	Port „faks” do podłączania linii telefoniczno-faksowej do urządzenia (tylko modele z faksem)
4	Wyjście „telefon” do podłączania telefonu wewnętrznego, automatycznej sekretarki lub innych urządzeń (tylko modele z faksem)

Widok panelu sterowania z kontrolkami (modele M130a, M132a, M133a, M134a)









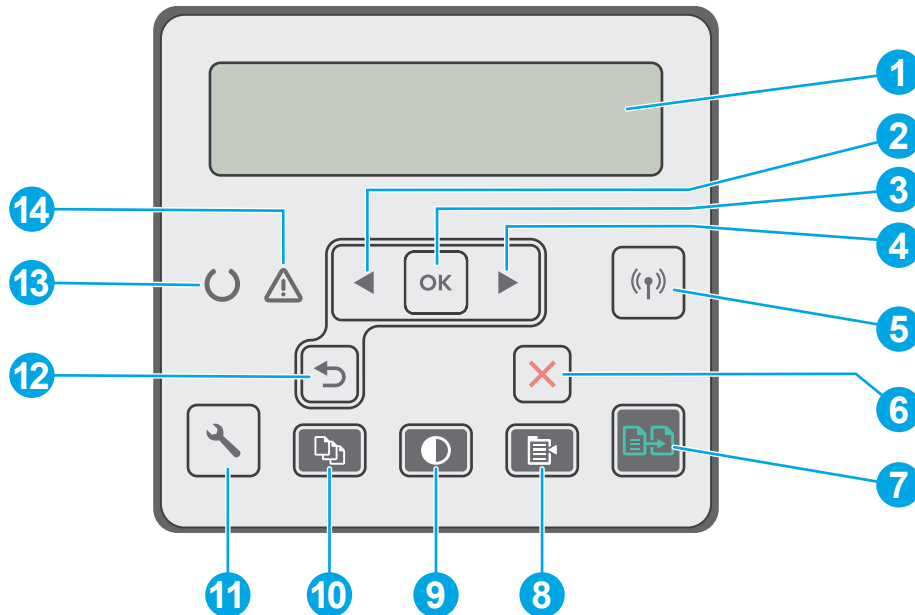

1	Wyświetlacz panelu sterowania z kontrolkami LED	Ten ekran zawiera informacje numeryczne dla zadań kopiowania.
2	Przycisk strzałki w górę ▲	Użyj tego przycisku, aby zwiększyć wartość, która będzie wyświetlana na wyświetlaczu.
3	Przycisk strzałki w dół ▼	Użyj tego przycisku, aby zmniejszyć wartość, która będzie wyświetlana na wyświetlaczu.
4	Przycisk Rozpocznij kopiowanie 	Naciśnij ten przycisk, aby rozpocząć zadanie kopiowania.
5	Przycisk Anuluj 	Naciśnij ten przycisk, aby wykonać jedną z poniższych czynności: <ul style="list-style-type: none"> Anulowanie zadania drukowania w czasie, gdy drukarka drukuje. Zresetowanie bieżących ustawień kopiowania do wartości domyślnych, gdy drukarka jest w stanie bezczynności. Wyjście z trybu domyślnych ustawień kopiowania bez zapisywania wartości, gdy drukarka jest w trybie domyślnych ustawień kopiowania.
6	Przycisk ustawień kopiowania 	Ten przycisk służy do poruszania się po opcjach: liczba kopii, jaśniej/ciemniej i pomniejsz/powiększ. Opcją domyślną jest liczba kopii.
7	Kontrolka LED materiałów eksploatacyjnych 	Kontrolka materiałów eksploatacyjnych miga, gdy wystąpi błąd materiałów eksploatacyjnych i świeci światłem ciągłym przy bardzo niskim poziomie materiałów eksploatacyjnych, gdy niezbędna jest ich wymiana.

8	Kontrolka LED ostrzeżenia ⚠	Kontrolka ostrzeżenia miga, gdy drukarka wymaga interwencji użytkownika, np. jeśli w drukarce zabrakło papieru lub należy wymienić kasetę z tonerem. Jeśli kontrolka ostrzeżenia świeci światłem ciągłym, wystąpił błąd.
9	Kontrolka LED gotowości ⏻	Kontrolka gotowości świeci światłem ciągłym, kiedy drukarka jest gotowa do drukowania. Miga, gdy drukarka odbiera dane lub anuluje zadanie drukowania.

Widok dwuwierszowego panelu LCD sterowania (modele M130nw, M132nw i M132snw)









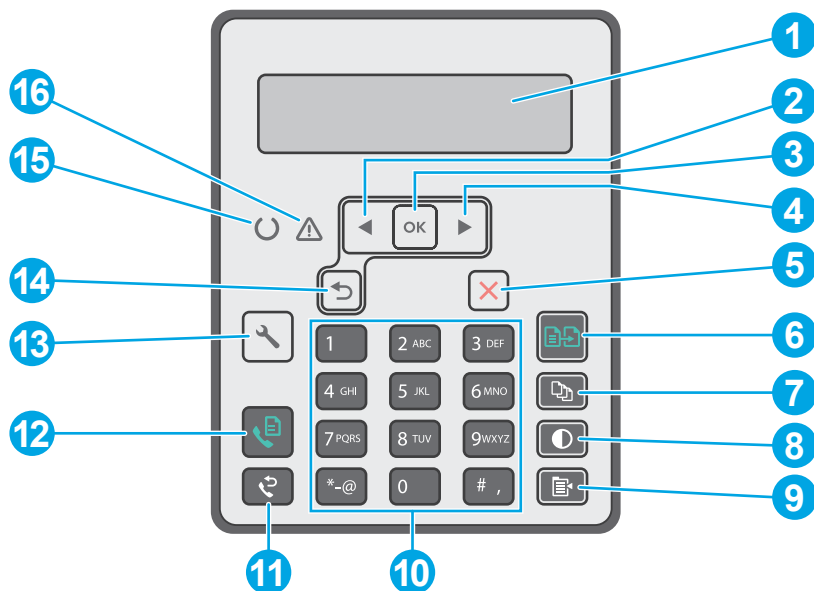



1	Wyświetlacz 2-wierszowego panelu sterowania	Na tym ekranie są wyświetlane menu oraz informacje o drukarce.
2	Przycisk strzałki w lewo ◀	Służy do poruszania się po menu i zmniejszania wartości na wyświetlaczu.
3	Przycisk OK	Naciśnij przycisk OK , aby wykonać jedną z poniższych czynności: <ul style="list-style-type: none"> Otworzyć menu panelu sterowania. Otworzyć podmenu wyświetlone na wyświetlaczu panelu sterowania. Wybrać pozycję menu. Usunąć niektóre błędy. Rozpocząć zadanie drukowania w odpowiedzi na monit wyświetlony na panelu sterowania (np. po wyświetleniu na panelu komunikatu Naciśnij OK, aby kontynuować).
4	Przycisk strzałki w prawo ▶	Służy do poruszania się po menu i zwiększania wartości na wyświetlaczu.
5	Przycisk połączenia bezprzewodowego (📶) (tylko modele bezprzewodowe)	Ten przycisk służy do otwierania menu Wireless (Łączność bezprzewodowa) i informacji o stanie sieci bezprzewodowej.

6	Przycisk Anuluj 	Naciśnij ten przycisk, aby anulować zadanie drukowania lub zamknąć menu panelu sterowania.
7	Przycisk Rozpocznij kopiowanie 	Naciśnij ten przycisk, aby rozpocząć zadanie kopiowania.
8	Przycisk menu kopiowania 	Dotknięcie tego przycisku otwiera menu Kopiowanie .
9	Przycisk Jaśniej/Ciemniej 	Ten przycisk służy do rozjaśniania lub przyciemniania kopii.
10	Liczba kopii, przycisk 	Ta funkcja umożliwia ustawienie liczby kopii.
11	Przycisk konfiguracji 	Dotknięcie tego przycisku otwiera menu Konfiguracji .
12	Przycisk strzałki wstecz 	Przycisk ten należy nacisnąć, aby wykonać jedną z poniższych czynności: <ul style="list-style-type: none"> • Zamknąć menu panelu sterowania • Przejść do poprzedniego menu na liście podmenu • Przejść do poprzedniej pozycji menu na liście podmenu (bez zapisywania zmian pozycji menu)
13	Kontrolka LED gotowości 	Kontrolka gotowości świeci światłem ciągłym, kiedy drukarka jest gotowa do drukowania. Miga, gdy drukarka odbiera dane lub anuluje zadanie drukowania.
14	Kontrolka LED ostrzeżenia 	Kontrolka ostrzeżenia miga, gdy drukarka wymaga interwencji użytkownika, np. jeśli w drukarce zabrakło papieru lub należy wymienić kasetę z tonerem. Jeśli kontrolka ostrzeżenia świeci światłem ciągłym, wystąpił błąd.

Widok dwuwierszowego panelu LCD sterowania (modele M130fn, M132fn, M132fp, M133fn i M134fn)



1	Wyświetlacz 2-wierszowego panelu sterowania	Na tym ekranie są wyświetlane menu oraz informacje o drukarce.
2	Przycisk strzałki w lewo ◀	Służy do poruszania się po menu i zmniejszania wartości na wyświetlaczu.
3	Przycisk OK	Naciśnij przycisk OK , aby wykonać jedną z poniższych czynności: <ul style="list-style-type: none"> Otworzyć menu panelu sterowania. Otworzyć podmenu wyświetlone na wyświetlaczu panelu sterowania. Wybrać pozycję menu. Usunąć niektóre błędy. Rozpocząć zadanie drukowania w odpowiedzi na monit wyświetlony na panelu sterowania (np. po wyświetleniu na panelu komunikatu Naciśnij OK, aby kontynuować).
4	Przycisk strzałki w prawo ▶	Służy do poruszania się po menu i zwiększania wartości na wyświetlaczu.
5	Przycisk Anuluj ✕	Naciśnij ten przycisk, aby anulować zadanie drukowania lub zamknąć menu panelu sterowania.
6	Przycisk Rozpocznij kopiowanie 	Naciśnij ten przycisk, aby rozpocząć zadanie kopiowania.
7	Liczba kopii, przycisk 	Ta funkcja umożliwia ustawienie liczby kopii.
8	Przycisk Jaśniej/Ciemniej 	Użyj tego przycisku, aby dostosować ustawienia jasności dla bieżącego zadania kopiowania.

9	Przycisk menu kopiowania 	Dotknięcie tego przycisku otwiera menu Kopiowanie .
10	Klawiatura alfanumeryczna	Użyj klawiatury numerycznej, aby wprowadzić numer faksu.
11	Przycisk ponownego wybierania numeru 	Ten przycisk służy do ponownego wybrania numeru faksu użytego w poprzednim zadaniu faksowania.
12	Przycisk Rozpocznij faksowanie 	Za pomocą tego przycisku można rozpocząć zadanie faksowania.
13	Przycisk konfiguracji 	Dotknięcie tego przycisku otwiera menu Konfiguracji .
14	Przycisk strzałki wstecz 	Przycisk ten należy nacisnąć, aby wykonać jedną z poniższych czynności: <ul style="list-style-type: none"> • Zamknąć menu panelu sterowania • Przejść do poprzedniego menu na liście podmenu • Przejść do poprzedniej pozycji menu na liście podmenu (bez zapisywania zmian pozycji menu)
15	Kontrolka LED gotowości 	Kontrolka gotowości świeci światłem ciągłym, kiedy drukarka jest gotowa do drukowania. Miga, gdy drukarka odbiera dane lub anuluje zadanie drukowania.
16	Kontrolka LED ostrzeżenia 	Kontrolka ostrzeżenia miga, gdy drukarka wymaga interwencji użytkownika, np. jeśli w drukarce zabrakło papieru lub należy wymienić kasetę z tonerem. Jeśli kontrolka ostrzeżenia świeci światłem ciągłym, wystąpił błąd.

Widok panelu sterowania z ekranem dotykowym (modele M130fw i M132fw)

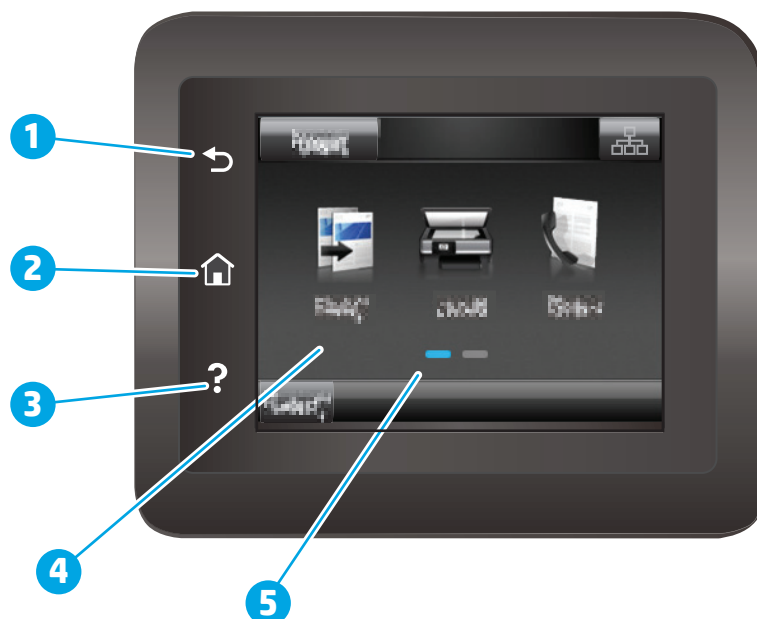







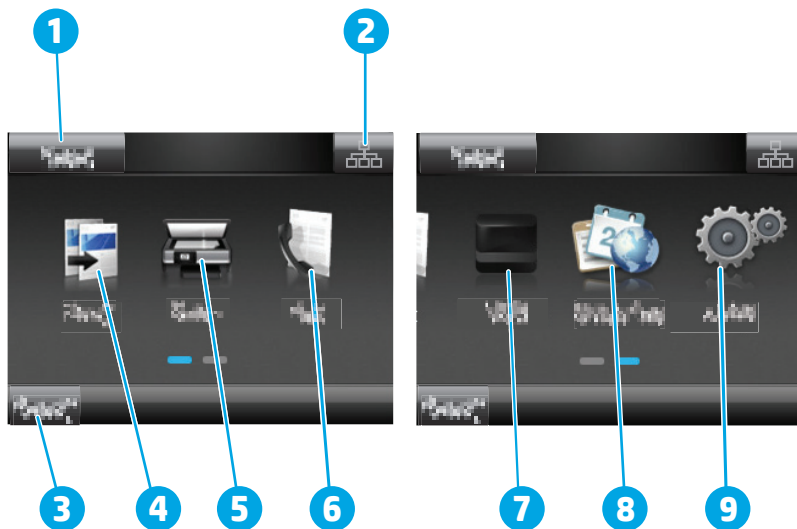

1	Przycisk Wstecz	Powrót do poprzedniego ekranu.
2	Przycisk ekranu głównego	Dostęp do ekranu głównego.
3	Przycisk Pomoc	Dostęp do systemu pomocy Panelu sterowania.

4	Kolorowy ekran dotykowy	Dostęp do menu, animacji pomocniczych oraz informacji o drukarce.
5	Wskaźnik ekranowy strony głównej	Informacja o ekranie głównym wyświetlanym aktualnie w panelu sterowania.

 **UWAGA:** Pomimo że panel sterowania nie jest wyposażony w standardowy przycisk **Cancel** (Anuluj), w trakcie realizacji wielu procesów na ekranie dotykowym drukarki jest wyświetlany przycisk **Cancel** (Anuluj). Umożliwia on użytkownikowi anulowanie procesu drukarki przed jego zakończeniem.





Układ ekranu głównego

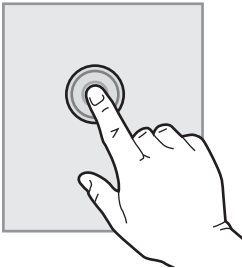

1	Przycisk Reset	Przycisk ten służy do resetowania tymczasowych ustawień zadań do wartości domyślnych.
2	Przycisk Informacje o połączeniu	Dotknięcie tego przycisku powoduje wyświetlenie menu Informacje o połączeniu , które zawiera informacje o sieci. W zależności od typu sieci, do której podłączona jest drukarka, przycisk ten ma postać ikony sieci przewodowej  lub ikony sieci bezprzewodowej  .
3	Status drukarki	W obszarze tego ekranu są wyświetlane informacje dotyczące ogólnego stanu drukarki.
4	Kopiuje 	Dotknięcie tego przycisku otwiera menu kopiowania.
5	Skanuj 	Dotknięcie tego przycisku otwiera menu skanowania: <ul style="list-style-type: none"> • Skanuj do folderu sieciowego • Skanowanie do wiadomości e-mail
6	Faks 	Dotknięcie tego przycisku otwiera menu faksowania:
7	Materiały eksploatacyjne 	Dotknięcie tego przycisku powoduje wyświetlenie informacji o stanie materiałów eksploatacyjnych.
8	Menu Aplikacje 	Dotknięcie tego przycisku otwiera menu Apps (Aplikacje), które umożliwia drukowanie bezpośrednio z poziomu wybranych aplikacji sieci Web.
9	Konfiguracja 	Dotknięcie tego przycisku otwiera menu Setup (Konfiguracja).

Korzystanie z dotykowego panelu sterowania

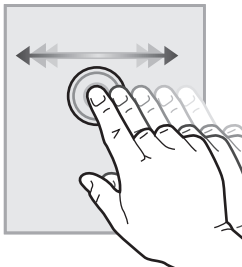
Dotykowy panel sterowania drukarki obsługuje się za pomocą poniższych czynności.

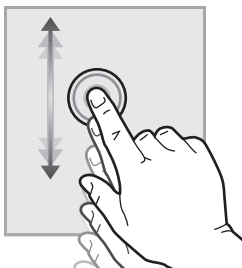
Czynność	Opis	Przykład
Dotknięcie 	Za pomocą dotyku można wybrać pozycję lub otworzyć menu. Podczas przewijania menu krótkie dotknięcie ekranu zatrzymuje przewijanie.	Dotknij ikony Konfiguracja  , aby otworzyć menu Konfiguracja .
Przesunięcie palcem 	Dotknij ekranu, a następnie przesuń palcem w poziomie, aby przewinąć zawartość ekranu w bok.	Przesuń palcem po ekranie głównym, aby wyświetlić ustawienia Konfiguracji  .
Przewijanie 	Dotknij ekranu, a następnie, nie podnosząc palca, przesuń nim w pionie, aby przesunąć ekran.	Przewiń zawartość menu Setup (Konfiguracja).

Dane techniczne drukarki

 **WAŻNE:** Poniższe parametry techniczne są prawidłowe w momencie publikacji, ale mogą ulec zmianie. Dodatkowe informacje znajdziesz na stronie www.hp.com/support/ljM129MFP.

- [Dane techniczne](#)
- [Obsługiwane systemy operacyjne](#)
- [Rozwiązania do druku mobilnego](#)
- [Wymiary drukarki](#)
- [Zużycie energii, parametry elektryczne i poziom głośności](#)
- [Zakres środowiska pracy](#)

Dane techniczne

Zobacz więcej informacji w sekcji www.hp.com/support/ljM129MFP.

Obsługiwane systemy operacyjne

Poniższe informacje dotyczą sterowników druku PCLmS systemu Windows i sterowników systemu OS X.

System Windows: W zależności od dostępnej wersji systemu Windows program HP PCLm Software Installer instaluje sterownik HP PCLm.S, HP PCLmS lub HP PCLm-S oraz, w przypadku korzystania z pełnej opcji instalatora, oprogramowanie opcjonalne. Więcej informacji można znaleźć w uwagach dotyczących instalacji oprogramowania.

System OS X: Z tą drukarką działają komputery Mac. Pobierz program HP Easy Start z płyty CD dostarczonej z drukarką lub z serwisu 123.hp.com. Użyj programu HP Easy Start, aby zainstalować sterownik drukarki HP oraz narzędzia. Więcej informacji można znaleźć w uwagach dotyczących instalacji oprogramowania.

1. Przejdź do witryny 123.hp.com.
2. Wykonaj podane czynności, aby pobrać oprogramowanie drukarki.

Linux: Aby uzyskać informacje i sterowniki druku do systemu Linux, odwiedź stronę hplipopensource.com/hplip-web/index.html.

System operacyjny	Zainstalowano sterownik druku	Uwagi
32-bitowy system Windows® XP z dodatkiem SP3 lub nowszym	Sterownik druku HP PCLm.S dla danej drukarki został zainstalowany w systemie w ramach pakietu podstawowego oprogramowania. Instalator podstawowy instaluje sam sterownik.	Firma Microsoft zawiesiła ogólne wsparcie dla systemu Windows XP w kwietniu 2009 r. Firma HP będzie się starać zapewnić najlepsze możliwe wsparcie dla systemu XP, którego produkcja już się zakończyła.
Windows Vista® w wersji 32-bitowej	Sterownik druku HP PCLm.S dla danej drukarki został zainstalowany w systemie w ramach pakietu podstawowego oprogramowania. Instalator podstawowy instaluje sam sterownik.	

System operacyjny	Zainstalowano sterownik druku	Uwagi
32-bitowy system Windows Server 2003 z dodatkiem SP2 lub nowszym	Sterownik druku HP PCLm.S dla danej drukarki został zainstalowany w systemie w ramach pakietu podstawowego oprogramowania. Instalator podstawowy instaluje sam sterownik.	Firma Microsoft zawiesiła ogólne wsparcie dla systemu Windows Server 2003 w czerwcu 2010 r. Firma HP będzie się starała zapewnić najlepsze możliwe wsparcie dla systemu Server 2003, którego produkcja już się zakończyła.
Windows Server 2003 z dodatkiem R2 (wersja 32-bitowa)	Sterownik druku HP PCLm.S dla danej drukarki został zainstalowany w systemie w ramach pakietu podstawowego oprogramowania. Instalator podstawowy instaluje sam sterownik.	Firma Microsoft zawiesiła ogólne wsparcie dla systemu Windows Server 2003 w czerwcu 2010 r. Firma HP będzie się starała zapewnić najlepsze możliwe wsparcie dla systemu Server 2003, którego produkcja już się zakończyła.
Windows 7 (wersje 32-bitowa i 64-bitowa)	Sterownik druku HP PCLmS przeznaczony dla danej drukarki jest instalowany w systemie operacyjnym w ramach pełnej instalacji oprogramowania.	
Windows 8 (wersja 32-bitowa i 64-bitowa)	Sterownik druku HP PCLmS dla danej drukarki został zainstalowany w systemie operacyjnym w ramach podstawowej instalacji oprogramowania.	Obsługę systemu Windows 8 RT zapewnia 32-bitowy sterownik Microsoft IN OS Version 4.
Windows 8.1 (wersja 32-bitowa i 64-bitowa)	Sterownik druku HP PCLm-S dla danej drukarki został zainstalowany w systemie operacyjnym w ramach podstawowej instalacji oprogramowania.	Obsługę systemu Windows 8.1 RT zapewnia 32-bitowy sterownik Microsoft IN OS Version 4.
Windows 10 (wersje 32-bitowa i 64-bitowa)	Sterownik druku HP PCLm-S dla danej drukarki został zainstalowany w systemie operacyjnym w ramach podstawowej instalacji oprogramowania.	
Windows Server 2008, 32- i 64-bitowy	Sterownik druku HP PCLm.S dla danej drukarki został zainstalowany w systemie w ramach pakietu podstawowego oprogramowania.	
Windows Server 2008 z dodatkiem R2 (wersja 64-bitowa)	Sterownik druku HP PCLmS dla danej drukarki został zainstalowany w systemie operacyjnym w ramach podstawowej instalacji oprogramowania.	
Windows Server 2012 (wersja 64-bitowa)	Sterownik druku HP PCLmS dla danej drukarki został zainstalowany w systemie operacyjnym w ramach podstawowej instalacji oprogramowania.	

System operacyjny	Zainstalowano sterownik druku	Uwagi
Windows Server 2012 z dodatkiem R2 (wersja 64-bitowa)	Sterownik druku HP PCLm-S dla danej drukarki został zainstalowany w systemie operacyjnym w ramach podstawowej instalacji oprogramowania.	
Systemy Mac OS X 10.9 Mavericks, OS X 10.10 Yosemite i OS X 10.11 El Capitan	Narzędzia i sterownik druku dla systemu OS X są dostępne do pobrania na płycie CD oraz w serwisie 123.hp.com .	<p>Pobierz program HP Easy Start z płyty CD dostarczonej z drukarką lub z serwisu 123.hp.com. Użyj programu HP Easy Start, aby zainstalować sterownik drukarki HP oraz narzędzia.</p> <ol style="list-style-type: none"> 1. Przejdź do witryny 123.hp.com. 2. Wykonaj podane czynności, aby pobrać oprogramowanie drukarki.



UWAGA: Aktualną listę obsługiwanych systemów operacyjnych można znaleźć na stronie www.hp.com/support/ljM129MFP, gdzie znajdują się szczegółowe informacje wsparcia technicznego dla tej drukarki.

Rozwiązania do druku mobilnego

Firma HP oferuje szereg rozwiązań mobilnych oraz w ramach usługi ePrint, ułatwiając drukowanie na drukarce HP z komputera przenośnego, tabletu, smartfonu lub innego urządzenia przenośnego. Aby wyświetlić pełną listę i dokonać najlepszego wyboru, przejdź do strony www.hp.com/go/LaserJetMobilePrinting.



UWAGA: Zaktualizuj oprogramowanie sprzętowe drukarki, aby upewnić się, że wszystkie opcje drukowania z urządzeń przenośnych i ePrint są obsługiwane.

- Wi-Fi Direct (tylko modele z obsługą sieci bezprzewodowej)
- HP ePrint via Email (wymaga włączenia usług HP Web Services oraz rejestracji drukarki za pośrednictwem serwisu HP Connected)
- Oprogramowanie HP ePrint
- Android Printing
- Oprogramowanie AirPrint

Wymiary drukarki

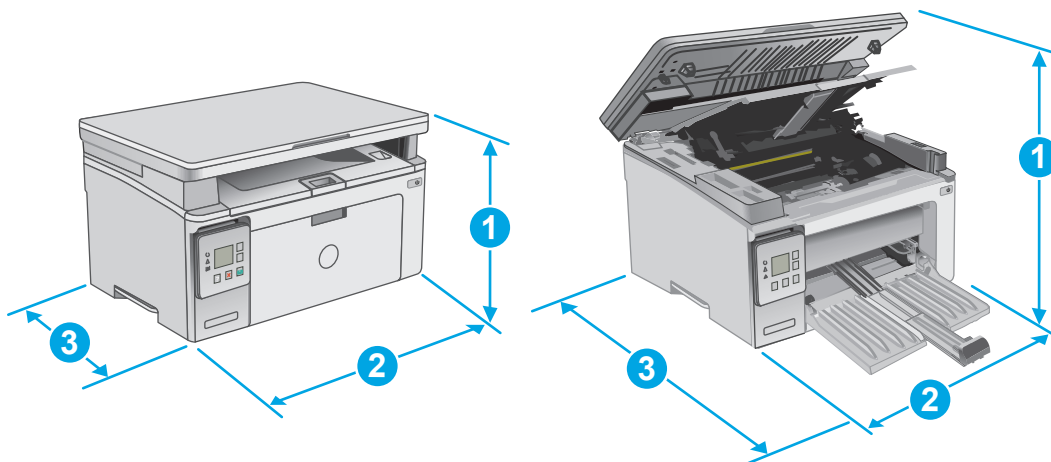

	Drukarka całkowicie zamknięta	Drukarka całkowicie otwarta
1. Wysokość	231 mm	388 mm
2. Szerokość	398 mm	398 mm
3. Głębokość	288 mm	482 mm
Waga (z kasetami)	9,1 kg do 9,33 kg	

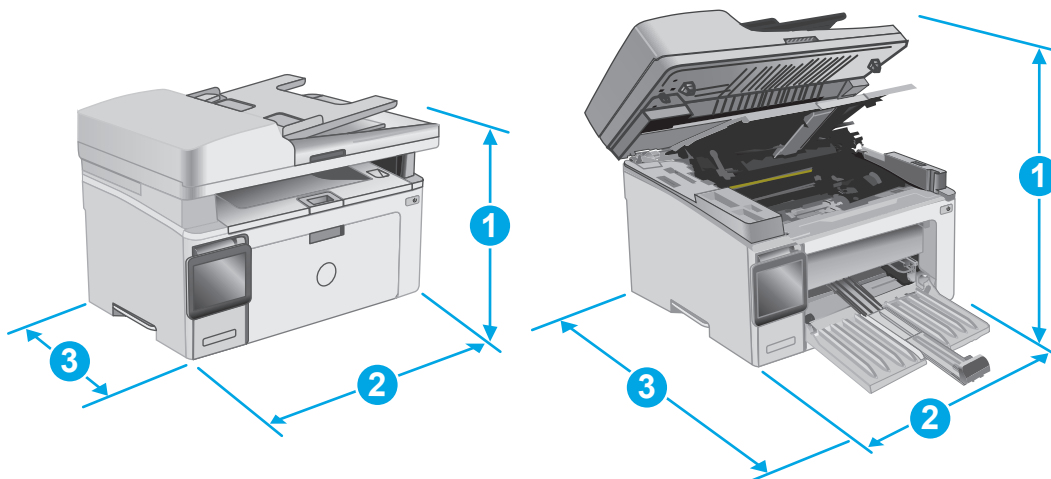

	Drukarka całkowicie zamknięta	Drukarka całkowicie otwarta
1. Wysokość	279,5 mm	423,7 mm
2. Szerokość	423 mm	423 mm
3. Głębokość	288,6 mm	511 mm
Waga (z kasetami)	10,2 kg do 10,6 kg	

Zużycie energii, parametry elektryczne i poziom głośności

Aktualne informacje można znaleźć pod adresem www.hp.com/support/ljM129MFP.

⚠ OSTROŻNIE: Wymagania dotyczące zasilania zależą od kraju/rejonu, w którym drukarka została sprzedana. Nie wolno zmieniać napięcia roboczego. Spowoduje to uszkodzenie drukarki oraz unieważnienie gwarancji.

Zakres środowiska pracy

Środowisko	Zalecane	Dozwolone
Temperatura	Od 15 do 27°C	Od 15 do 30°C
Wilgotność względna	od 20 do 70% wilgotności względnej (bez kondensacji)	Od 10 do 80% wilgotności względnej, bez kondensacji

Konfiguracja drukarki i instalacja oprogramowania

Instrukcje dotyczące konfiguracji podstawowej zawiera plakat konfiguracji i podręczna instrukcja obsługi dołączona do drukarki. Dodatkowe instrukcje znaleźć można na stronie wsparcia technicznego HP.

Przejdź do www.hp.com/support/ljM129MFP, aby uzyskać pomoc HP dla używanej drukarki: Znajdź następujące wsparcie:

- Instalacja i konfiguracja
- Nauka i użytkowanie
- Rozwiązywanie problemów
- Pobierz aktualizacje oprogramowania i oprogramowania sprzętowego
- Dołączanie do forów pomocy technicznej
- Znajdowanie informacji o gwarancji i przepisach

2 Podajniki papieru

- [Wkładanie nośników do podajnika wejściowego](#)
- [Ładowanie i drukowanie na kopertach.](#)

Informacje dodatkowe:

Poniższe informacje są poprawne w chwili publikacji. Aktualne informacje można znaleźć na stronach www.hp.com/support/ljM129MFP.

Pełne wsparcie HP dla drukarki obejmuje następujące informacje:

- Instalacja i konfiguracja
- Nauka i użytkowanie
- Rozwiązywanie problemów
- Pobierz aktualizacje programów i oprogramowania sprzętowego
- Dołączanie do forów pomocy technicznej
- Znajdowanie informacji o gwarancji i przepisach

Wkładanie nośników do podajnika wejściowego

Wprowadzenie

Poniżej opisano sposób ładowania papieru do podajnika wejściowego. Ten podajnik mieści do 150 arkuszy papieru o gramaturze 75 g/m² funtów.

Wkładanie papieru do podajnika wejściowego

 **UWAGA:** Przy dodawaniu nowego papieru należy zawsze wyjąć cały stos z podajnika wejściowego i wyrównać go. Nie należy kartkować papieru. Zmniejsza to ilość zacięć papieru, ponieważ zapobiega podawaniu do urządzenia wielu arkuszy papieru jednocześnie.

1. Jeśli podajnik wejściowy nie jest otwarty, otwórz go.

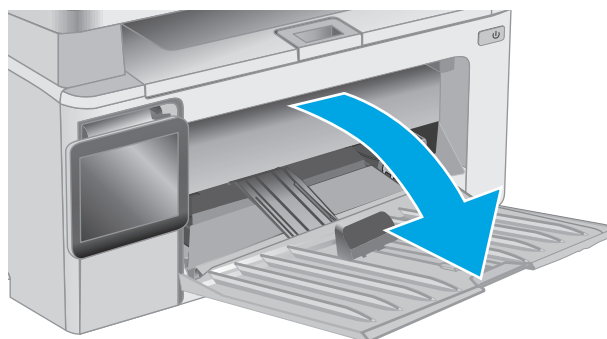

2. Rozsuń prowadnice na zewnątrz, dopasowując je do szerokości i długości papieru.

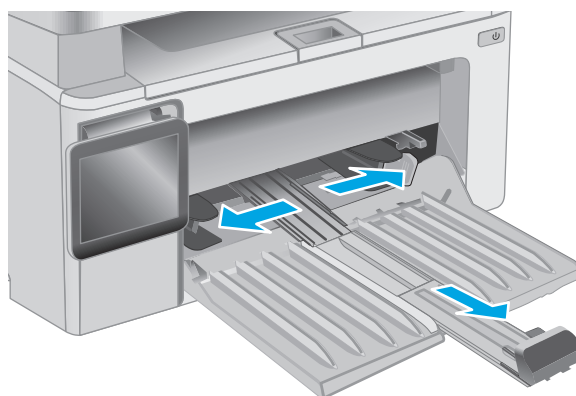

3. Włóż papier górną krawędzią w kierunku przodu podajnika wejściowego.

Orientacja papieru w podajniku różni się w zależności od typu zadania drukowania. Więcej informacji zawiera poniższa tabela.

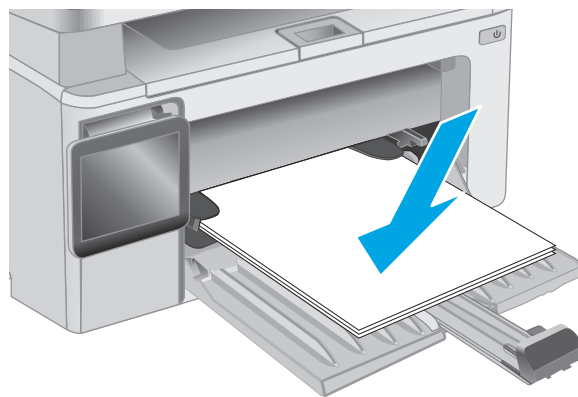

4. Dosuń prowadnice papieru do wewnątrz tak, aby dotykały papieru.

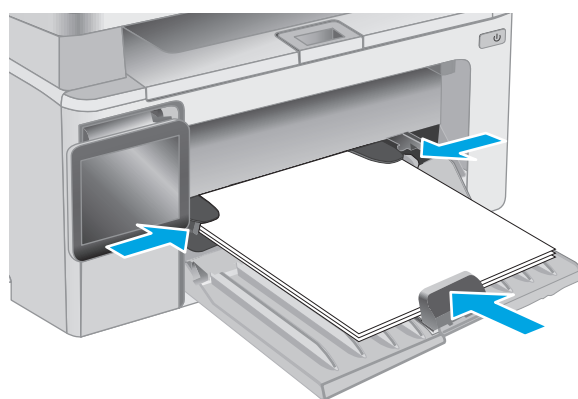

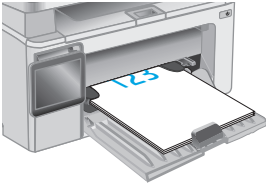
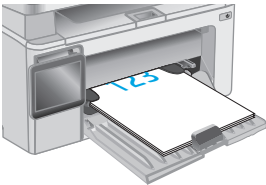
Rodzaj papieru	Tryb drukowania dwustronnego	Ładowanie papieru
Z nadrukiem lub firmowy	Druk jednostronny lub dwustronny	Drukiem w górę Górną krawędzią skierowaną do urządzenia
		
Dziurkowany	Druk jednostronny lub dwustronny	Drukiem w górę Otworami skierowanymi w lewą stronę urządzenia
		

Ładowanie i drukowanie na kopertach.

Wprowadzenie

Poniżej opisano sposób ładowania kopert i drukowania na nich. W celu uzyskania najlepszej wydajności w podajniku szybkiego podawania należy umieszczać stosy kopert o wysokości do 5 mm (od 4 do 6 kopert), a w podajniku wejściowym tylko stosy do 10 kopert.

Aby drukować na kopertach, należy wykonać następujące czynności i wybrać odpowiednie ustawienia w sterowniku druku.

Drukowanie na kopertach

1. W programie wybierz opcję **Drukuj**.
2. Wybierz drukarkę z listy drukarek, a następnie kliknij lub dotknij **Właściwości** lub **Preferencje**, aby otworzyć sterownik druku.

 **UWAGA:** Nazwa przycisku różni się w zależności od różnych programów.

 **UWAGA:** Aby mieć dostęp do tych funkcji z poziomu ekranu startowego systemu Windows 8 lub 8.1, wybierz opcję **Urządzenia, Drukowanie**, a następnie odpowiednią drukarkę.

3. Kliknij lub dotknij przycisku **Paper/jakość**.
4. Z listy rozwijanej **Źródło papieru** wybierz podajnik.
5. Z listy rozwijanej **Materiały** wybierz opcję **Koperta**.
6. Kliknij przycisk **OK**, aby zamknąć okno dialogowe **Właściwości dokumentu**.
7. W oknie dialogowym **Drukuj** kliknij przycisk **OK**, aby wydrukować zadanie.

Orientacja kopert

Załaduj koperty do podajnika wejściowego drukiem w górę, krótszą krawędzią skierowaną do drukarki.

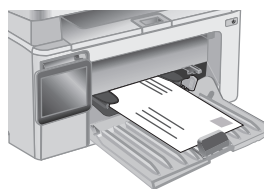

3 Materiały eksploatacyjne, akcesoria i podzespoły

- [Zamawianie materiałów eksploatacyjnych, akcesoriów i części zamiennych](#)
- [Skonfiguruj ustawienia zabezpieczeń kasety z tonerem HP](#)
- [Wymiana kasety z tonerem](#)

Informacje dodatkowe:

Poniższe informacje są poprawne w chwili publikacji. Aktualne informacje można znaleźć na stronach www.hp.com/support/ljM129MFP.

Pełne wsparcie HP dla drukarki obejmuje następujące informacje:

- Instalacja i konfiguracja
- Nauka i użytkowanie
- Rozwiązywanie problemów
- Pobierz aktualizacje programów i oprogramowania sprzętowego
- Dołączanie do forów pomocy technicznej
- Znajdowanie informacji o gwarancji i przepisach

Zamawianie materiałów eksploatacyjnych, akcesoriów i części zamiennych

Zamawianie

Zamawianie materiałów eksploatacyjnych i papieru	www.hp.com/go/suresupply
Zamawianie oryginalnych części i akcesoriów firmy HP	www.hp.com/buy/parts
Zamawianie poprzez dostawców usług i wsparcia	Skontaktuj się z przedstawicielem obsługi lub punktem usługowym HP.
Zamawianie za pomocą wbudowanego serwera internetowego HP (EWS)	W przeglądarce internetowej obsługiwanej na komputerze przejdź do paska adresów i podaj nazwę hosta lub adres IP urządzenia, aby uzyskać do niego dostęp. Wbudowany serwer internetowy HP zawiera łącze do strony internetowej HP SureSupply, za pośrednictwem której można zamówić oryginalne materiały eksploatacyjne HP.

Materiały eksploatacyjne i akcesoria

Element	Opis	Numer kasety	Numer katalogowy
Materiały eksploatacyjne			
Kaseta z czarnym tonerem HP 17A LaserJet	Wymienna kaseta z czarnym tonerem dla modeli M129–M130	17A	CF217A
Kaseta z czarnym tonerem HP 18A LaserJet	Wymienna kaseta z czarnym tonerem dla modeli M132–M133	18A	CF218A
Bęben obrazowy HP 19A LaserJet	Wymienny bęben obrazowy dla modeli M129–M132	19A	CF219A
Kaseta z czarnym tonerem HP 33A LaserJet	Wymienna kaseta z czarnym tonerem dla modeli M133–M134	33A	CF233A
Bęben obrazowy HP 34A LaserJet	Wymienny bęben obrazowy dla modeli M133–M134	34A	CF234A

Części do samodzielnej naprawy przez klienta

Części do samodzielnego montażu (CSR) są dostępne dla wielu drukarek HP LaserJet i skracają czas naprawy. Więcej informacji na temat programu CSR oraz korzyści z uczestnictwa w nim można znaleźć pod adresami www.hp.com/go/csr-support i www.hp.com/go/csr-faq.

Oryginalne części zamienne HP można zamówić pod adresem www.hp.com/buy/parts lub kontaktując się z autoryzowanym centrum serwisowym HP lub dostawcą usług pomocy technicznej. Podczas składania zamówienia jest wymagana jedna z poniższych informacji: numer części, numer seryjny (z tyłu drukarki), numer produktu lub nazwa drukarki.

- Części do samodzielnego montażu oznaczone słowem **Obowiązkowo** należy zainstalować samodzielnie. Ewentualnie można skorzystać z płatnej usługi montażu przez serwisanta HP. W ramach

gwarancji na urządzenie firmy HP części takie nie są objęte pomocą techniczną u klienta ani nie można ich zwrócić do magazynu.

- Części do samodzielnego montażu oznaczone jako **Opcjonalne** mogą zostać bezpłatnie zainstalowane przez serwisanta HP na żądanie użytkownika w okresie gwarancji na drukarkę.

Element	Opis	Do samodzielnego montażu	Numer katalogowy
Rolka pobierająca	Wymienna rolka pobierająca dla podajnika wejściowego	Obowiązkowo	RL1-2593-000CN
Słuchawka telefonu	Zespół słuchawki telefonicznej dla Chin	Obowiązkowo	G3Q59-60131CN
Wymienny zespół folii automatycznego podajnika dokumentów (ADF)	Wymienna folia dla okna skanowania automatycznego podajnika dokumentów	Obowiązkowo	RM2-1185-000CN

Skonfiguruj ustawienia zabezpieczeń kasety z tonerem HP

- [Wprowadzenie](#)
- [Włączanie i wyłączanie funkcji reguł dla kaset](#)
- [Włączanie i wyłączanie funkcji zabezpieczenia kasety](#)

Wprowadzenie

Reguły dotyczące kaset HP oraz ich zabezpieczeń pozwalają uzyskać kontrolę nad tym, które kasety są instalowane w drukarce i zabezpieczyć je przed kradzieżą.

- **Reguły dotyczące kaset:** Ta funkcja chroni drukarkę przed instalacją podrobionych kaset z tonerem, zezwalając wyłącznie na korzystanie z oryginalnych materiałów firmy HP. Używanie oryginalnych kaset HP zapewnia najlepszą możliwą jakość wydruku. Po zainstalowaniu kasety innej niż oryginalna, na panelu sterowania drukarki wyświetli się komunikat, że kasetka jest nieautoryzowana. Pojawią się również informacje na temat dalszego postępowania.
- **Zabezpieczenie kasety:** Ta funkcja trwale przypisuje kasety z tonerem do jednej lub kilku drukarek, stąd nie można ich używać w innych drukarkach. Zabezpieczenie kaset to ochrona inwestycji. Jeśli po włączeniu tej funkcji użytkownik spróbuje przełożyć chronioną kasetę z oryginalnej drukarki do nieautoryzowanej, drukowanie nie zostanie uruchomione. Ekran panelu sterowania drukarki wyświetli komunikat, że kasetka jest chroniona. Pojawią się również informacje wyjaśniające dalsze postępowanie.

! OSTROŻNIE: Po włączeniu zabezpieczenia kaset wszystkie kolejne kasetki montowane w drukarce będą automatycznie i **trwale** zabezpieczone. Aby uniknąć ochrony nowej kasety, wyłącz tę funkcję **przed** zainstalowaniem nowej kasety.

W ten sposób nie wyłącza się ochrony kaset, które zostały już zainstalowane.

Obie funkcje są domyślnie wyłączone. Wykonaj następujące procedury, aby je włączyć lub wyłączyć.

Włączanie i wyłączanie funkcji reguł dla kaset

Włączanie funkcji w modelach z dwuliniowym lub dotykowym panelem sterowania

1. Na panelu sterowania drukarki otwórz menu [Konfiguracja](#).
2. Otwórz kolejno następujące menu:
 - [Ustawienia systemu](#)
 - [Ustawienia materiałów eksploatacyjnych](#)
 - [Reguły dla kaset](#)
3. Wybierz opcję [Autoryzowane przez HP](#).

Wyłączanie funkcji w modelach z dwuliniowym lub dotykowym panelem sterowania

1. Na panelu sterowania drukarki otwórz menu [Konfiguracja](#).
2. Otwórz kolejno następujące menu:

- [Ustawienia systemu](#)
 - [Ustawienia materiałów eksploatacyjnych](#)
 - [Reguły dla kaset](#)
3. Wybierz opcję [Wył.](#)

Użyj wbudowanego serwera internetowego HP (EWS) do konfiguracji funkcji reguł dla kaset.

1. Otwórz wbudowany serwer HP EWS.
 - a. **Panele sterowania LED:** Otwórz program HP Printer Assistant.
 - **System Windows 8.1:** W lewym dolnym rogu ekranu **Start** kliknij strzałkę w dół i wybierz nazwę drukarki.
 - **System Windows 8:** Kliknij prawym przyciskiem myszy dowolne puste miejsce na ekranie **Start**, kliknij **Wszystkie aplikacje** na pasku aplikacji, a następnie wybierz nazwę drukarki.
 - **Windows 7, Windows Vista i Windows XP:** Na pulpicie komputera kliknij przycisk **Start**, wybierz **Wszystkie programy**, kliknij polecenie **HP**, kliknij folder drukarki, wybierz ikonę z nazwą drukarki, a następnie otwórz **HP Printer Assistant**.

W programie HP Printer Assistant wybierz opcję **Drukuj**, a następnie wybierz **Przybornik urządzeń HP**

2-wierszowe panele sterowania: sprawdź adres IP na wyświetlaczu panelu sterowania.

Panele sterowania z ekranem dotykowym: Na ekranie głównym panelu sterowania drukarki dotknij przycisku Sieć , aby wyświetlić adres IP lub nazwę hosta urządzenia.

- b. Otwórz przeglądarkę internetową i wpisz w wierszu adresu adres IP lub nazwę hosta urządzenia tak, aby były identyczne z danymi wyświetlanymi na panelu sterowania drukarki. Naciśnij klawisz [Enter](#) na klawiaturze komputera. Otworzy się serwer EWS.

 <https://10.10.XXXXX/>

 **UWAGA:** Jeżeli przeglądarka wyświetli komunikat informujący, że dostęp do strony internetowej może być niebezpieczny, wybierz opcję kontynuowania mimo to. Dostęp do tej strony nie spowoduje uszkodzenia komputera.

2. W EWS kliknij kartę **System**.
3. W lewym okienku nawigacji wybierz opcję **Ustawienia materiałów eksploatacyjnych**.
4. Z listy rozwijanej **Reguły dla kaset** wybierz pozycję **Autoryzowane przez HP**.
5. Kliknij przycisk **Zastosuj**.

Użyj wbudowanego serwera internetowego HP (EWS), aby wyłączyć funkcję reguł dla kaset.

1. Otwórz wbudowany serwer HP EWS.
 - a. **Panele sterowania LED:** Otwórz program HP Printer Assistant.

- **System Windows 8.1:** W lewym dolnym rogu ekranu **Start** kliknij strzałkę w dół i wybierz nazwę drukarki.
- **System Windows 8:** Kliknij prawym przyciskiem myszy dowolne puste miejsce na ekranie **Start**, kliknij **Wszystkie aplikacje** na pasku aplikacji, a następnie wybierz nazwę drukarki.
- **Windows 7, Windows Vista i Windows XP:** Na pulpicie komputera kliknij przycisk **Start**, wybierz **Wszystkie programy**, kliknij polecenie **HP**, kliknij folder drukarki, wybierz ikonę z nazwą drukarki, a następnie otwórz **HP Printer Assistant**.

W programie HP Printer Assistant wybierz opcję **Drukuj**, a następnie wybierz **Przybornik urządzeń HP**

2-wierszowe panele sterowania: sprawdź adres IP na wyświetlaczu panelu sterowania.

Panele sterowania z ekranem dotykowym: Na ekranie głównym panelu sterowania drukarki dotknij przycisku Sieć  aby wyświetlić adres IP lub nazwę hosta urządzenia.

- Otwórz przeglądarkę internetową i wpisz w wierszu adresu adres IP lub nazwę hosta urządzenia tak, aby były identyczne z danymi wyświetlanymi na panelu sterowania drukarki. Naciśnij klawisz **Enter** na klawiaturze komputera. Otworzy się serwer EWS.

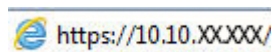

 **UWAGA:** Jeżeli przeglądarka wyświetli komunikat informujący, że dostęp do strony internetowej może być niebezpieczny, wybierz opcję kontynuowania mimo to. Dostęp do tej strony nie spowoduje uszkodzenia komputera.

- Kliknij kartę **System**.
- W lewym okienku nawigacji wybierz opcję **Ustawienia materiałów eksploatacyjnych**.
- Z listy rozwijanej **Reguły dla kaset** wybierz pozycję **Wył.**
- Kliknij przycisk **Zastosuj**.

Rozwiązywanie problemów dotyczących komunikatów odnośnie do reguł kaset w panelu sterowania lub na serwerze EWS

Komunikat o błędzie	Opis	Zalecane działanie
10.30.0X Brak autoryzacji kasety z kolorem <Color>	Administrator skonfigurował drukarkę tak, aby obsługiwała wyłącznie oryginalne materiały eksploatacyjne firmy HP, które są nadal objęte gwarancją. Aby kontynuować drukowanie, należy wymienić kasetę.	Wymień kasetę na oryginalny wkład z tonerem firmy HP. Jeżeli uważasz, że kasetka jest oryginalna, odwiedź stronę www.hp.com/go/anticounterfeit , aby sprawdzić czy faktycznie tak jest lub dowiedzieć się jak postępować w przypadku materiałów eksploatacyjnych z innych źródeł.

Włączanie i wyłączanie funkcji zabezpieczenia kasety

Włączanie funkcji w modelach z dwuliniowym lub dotykowym panelem sterowania

1. Na panelu sterowania drukarki otwórz menu [Konfiguracja](#).
2. Otwórz kolejno następujące menu:
 - [Ustawienia systemu](#)
 - [Ustawienia materiałów eksploatacyjnych](#)
 - [Zabezpieczenie kasety](#)
3. Wybierz opcję [Zabezpiecz kasety](#).
4. Drukarka wyświetli monit o potwierdzenie. Wybierz opcję [Kontynuuj](#), aby włączyć tę funkcję.

 **OSTROŻNIE:** Po włączeniu zabezpieczenia kaset wszystkie kolejne kasety montowane w drukarce będą automatycznie i **trwale** zabezpieczane. Aby uniknąć ochrony nowej kasety, wyłącz funkcję zabezpieczeń **przed** zainstalowaniem nowej kasety.

W ten sposób nie wyłącza się ochrony kaset, które zostały już zainstalowane.

Wyłączanie funkcji w modelach z dwuliniowym lub dotykowym panelem sterowania

1. Na panelu sterowania drukarki otwórz menu [Konfiguracja](#).
2. Otwórz kolejno następujące menu:
 - [Ustawienia systemu](#)
 - [Ustawienia materiałów eksploatacyjnych](#)
 - [Zabezpieczenie kasety](#)
3. Wybierz opcję [Wył.](#)

Użyj wbudowanego serwera internetowego HP (EWS) do włączenia funkcji zabezpieczeń kaset.

1. Otwórz wbudowany serwer HP EWS.
 - a. **Panele sterowania LED:** Otwórz program HP Printer Assistant.
 - **System Windows 8.1:** W lewym dolnym rogu ekranu **Start** kliknij strzałkę w dół i wybierz nazwę drukarki.
 - **System Windows 8:** Kliknij prawym przyciskiem myszy dowolne puste miejsce na ekranie **Start**, kliknij **Wszystkie aplikacje** na pasku aplikacji, a następnie wybierz nazwę drukarki.
 - **Windows 7, Windows Vista i Windows XP:** Na pulpicie komputera kliknij przycisk **Start**, wybierz **Wszystkie programy**, kliknij polecenie **HP**, kliknij folder drukarki, wybierz ikonę z nazwą drukarki, a następnie otwórz **HP Printer Assistant**.

W programie HP Printer Assistant wybierz opcję **Drukuj**, a następnie wybierz **Przybownik urządzeń HP**

2-wierszowe panele sterowania: sprawdź adres IP na wyświetlaczu panelu sterowania.

Panele sterowania z ekranem dotykowym: Na ekranie głównym panelu sterowania drukarki dotknij przycisku Sieć , aby wyświetlić adres IP lub nazwę hosta urządzenia.

- b. Otwórz przeglądarkę internetową i wpisz w wierszu adresu adres IP lub nazwę hosta urządzenia tak, aby były identyczne z danymi wyświetlanymi na panelu sterowania drukarki. Naciśnij klawisz **Enter** na klawiaturze komputera. Otworzy się serwer EWS.

 <https://10.10.XX.XXX/>

 **UWAGA:** Jeżeli przeglądarka wyświetli komunikat informujący, że dostęp do strony internetowej może być niebezpieczny, wybierz opcję kontynuowania mimo to. Dostęp do tej strony nie spowoduje uszkodzenia komputera.

2. Kliknij kartę **System**.
3. W lewym okienku nawigacji wybierz opcję **Ustawienia materiałów eksploatacyjnych**.
4. Z rozwijanej listy **Zabezpieczenie kasety** wybierz opcję **Chroń kasety**.
5. Kliknij przycisk **Zastosuj**.

 **OSTROŻNIE:** Po włączeniu zabezpieczenia kaset wszystkie kolejne kasety montowane w drukarce będą automatycznie i **trwale** zabezpieczone. Aby uniknąć ochrony nowej kasety, wyłącz funkcję zabezpieczeń **przed** zainstalowaniem nowej kasety.

W ten sposób nie wyłącza się ochrony kaset, które zostały już zainstalowane.

Użyj wbudowanego serwera internetowego HP (EWS) do włączenia funkcji zabezpieczeń kaset.

1. Otwórz wbudowany serwer HP EWS.
 - a. **Panele sterowania LED:** Otwórz program HP Printer Assistant.
 - **System Windows 8.1:** W lewym dolnym rogu ekranu **Start** kliknij strzałkę w dół i wybierz nazwę drukarki.
 - **System Windows 8:** Kliknij prawym przyciskiem myszy dowolne puste miejsce na ekranie **Start**, kliknij **Wszystkie aplikacje** na pasku aplikacji, a następnie wybierz nazwę drukarki.
 - **Windows 7, Windows Vista i Windows XP:** Na pulpicie komputera kliknij przycisk **Start**, wybierz **Wszystkie programy**, kliknij polecenie **HP**, kliknij folder drukarki, wybierz ikonę z nazwą drukarki, a następnie otwórz **HP Printer Assistant**.

W programie HP Printer Assistant wybierz opcję **Drukuj**, a następnie wybierz **Przybornik urządzeń HP**

2-wierszowe panele sterowania: sprawdź adres IP na wyświetlaczu panelu sterowania.

Panele sterowania z ekranem dotykowym: Na ekranie głównym panelu sterowania drukarki dotknij przycisku Sieć , aby wyświetlić adres IP lub nazwę hosta urządzenia.

- b. Otwórz przeglądarkę internetową i wpisz w wierszu adresu adres IP lub nazwę hosta urządzenia tak, aby były identyczne z danymi wyświetlanymi na panelu sterowania drukarki. Naciśnij klawisz **Enter** na klawiaturze komputera. Otworzy się serwer EWS.

 <https://10.10.XXXXX/>

 **UWAGA:** Jeżeli przeglądarka wyświetli komunikat informujący, że dostęp do strony internetowej może być niebezpieczny, wybierz opcję kontynuowania mimo to. Dostęp do tej strony nie spowoduje uszkodzenia komputera.

2. Kliknij kartę **System**.
3. W lewym okienku nawigacji wybierz opcję **Ustawienia materiałów eksploatacyjnych**.
4. Z rozwijanej listy **Zabezpieczenie kasety** wybierz opcję **Wył.**
5. Kliknij przycisk **Zastosuj**.

Rozwiązywanie problemów dotyczących komunikatów odnośnie do zabezpieczenia kaset w panelu sterowania lub na serwerze EWS

Komunikat o błędzie	Opis	Zalecane działanie
10.57.0X Kaseeta z kolorem <Color> jest zabezpieczona	<p>Kaseeta nadaje się do stosowania wyłącznie z drukarką (lub grupą drukarek), która początkowo zabezpieczyła ją za pomocą funkcji zabezpieczania kaset HP.</p> <p>Funkcja zabezpieczania kaset pozwala administratorowi zastrzec kasety do użytku z tylko jedną drukarką lub ich grupą. Aby kontynuować drukowanie, należy wymienić kasetę.</p>	Wymień kasetę na nową.

Wymiana kasety z tonerem

- [Wprowadzenie](#)
- [Informacje na temat kasety z tonerem i bębna obrazowego](#)
- [Wymień kasety z tonerem \(modele M129–M132\)](#)
- [Wymień kasety z tonerem \(modele M133–M134\)](#)
- [Wymień bęben obrazowy \(modele M129–M132\)](#)
- [Wymień bęben obrazowy \(modele M133–M134\)](#)

Wprowadzenie

Poniżej znajdują się informacje na temat kasety z tonerem i bębna obrazowego dla konkretnych modeli urządzeń oraz instrukcje ich wymiany.

Informacje na temat kasety z tonerem i bębna obrazowego

Drukarka wyświetli odpowiedni komunikat, gdy ilość toneru w kasecie spadnie do niskiego lub bardzo niskiego poziomu. Rzeczywisty pozostały czas pracy kasety z tonerem może być różny. Warto dysponować nową kasety, którą można od razu zainstalować, gdy jakość druku przestaje być na akceptowalnym poziomie.

Aby kupić kasety lub sprawdzić ich zgodność z drukarką, przejdź do witryny HP SureSupply pod adresem www.hp.com/go/suresupply. Przewiń stronę na sam dół i upewnij się, że kraj/region jest prawidłowy.

Pozycja	Opis	Numer kasety	Numer katalogowy
Kaseta z czarnym tonerem HP 17A LaserJet	Wymienna kaseta z czarnym tonerem dla modeli M129–M130	17A	CF217A
Kaseta z czarnym tonerem HP 18A LaserJet	Wymienna kaseta z czarnym tonerem dla modeli M132–M133	18A	CF218A
Bęben obrazowy HP 19A LaserJet	Wymienny bęben obrazowy dla modeli M129–M132	19A	CF219A
Kaseta z czarnym tonerem HP 33A LaserJet	Wymienna kaseta z czarnym tonerem dla modeli M133–M134	33A	CF233A
Bęben obrazowy HP 34A LaserJet	Wymienny bęben obrazowy dla modeli M133–M134	34A	CF234A

 **UWAGA:** Kasety o dużej wydajności zawierają więcej toneru niż standardowe. Aby uzyskać więcej informacji, przejdź na stronę www.hp.com/go/learnaboutsupplies.

Nie wyjmuj kasety z tonerem z opakowania aż do momentu wymiany.

 **OSTROŻNIE:** Aby zapobiec uszkodzeniu kasety z tonerem, nie należy wystawiać jej na działanie światła na dłużej niż kilka minut. Zakryj zielony bęben obrazowy, jeśli kaseta z tonerem musi zostać wyjęta z drukarki na dłuższy czas.

Poniższa ilustracja przedstawia elementy kasety z tonerem i bębna obrazowego.

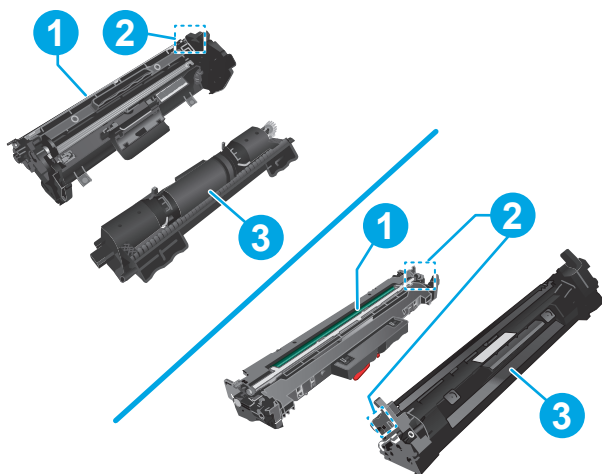

1	Bęben obrazowy
2	Układ pamięci
3	Kaseta z tonerem

OSTROŻNIE: Jeśli toner dostanie się na ubranie, należy usunąć go za pomocą suchej szmatki, a ubranie wyprać w zimnej wodzie. Gorąca woda powoduje utrwalanie toneru.

UWAGA: Informacje na temat utylizacji zużytych kaset z tonerem znajdują się na ich opakowaniach.

Wymień kasetę z tonerem (modele M129–M132)

1. Unieś zespół skanera, a następnie otwórz pokrywę górną.

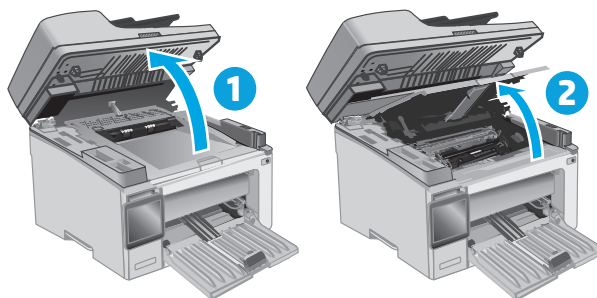

2. Usuń zużyta kasetę z tonerem z drukarki.

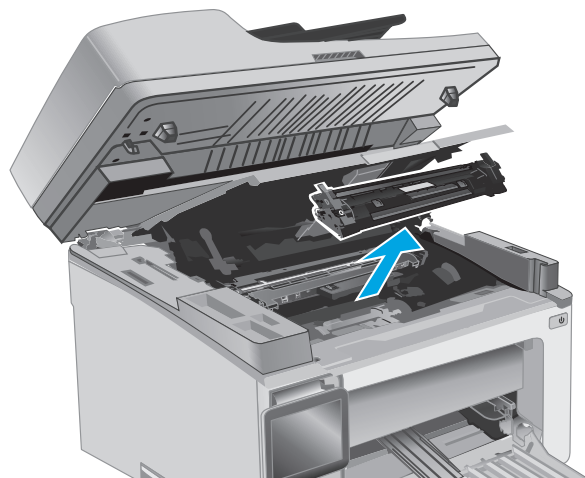

3. Wyjmij nową kasetę z tonerem z opakowania i zdejmij zabezpieczenie.

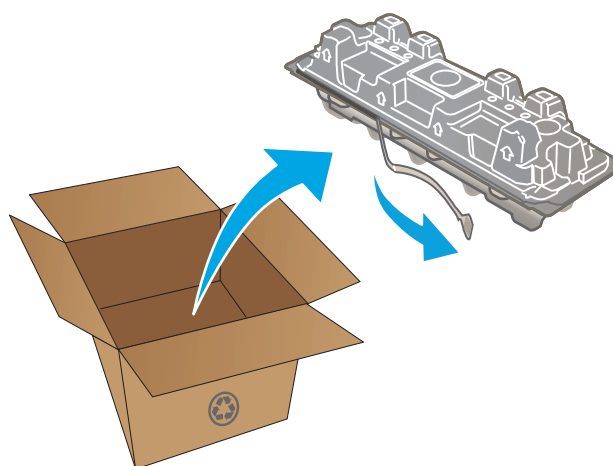

4. Wyjmij nową kasetę z tonerem z opakowania. Umieść zużyta kasetę z tonerem w opakowaniu w celu recyklingu.

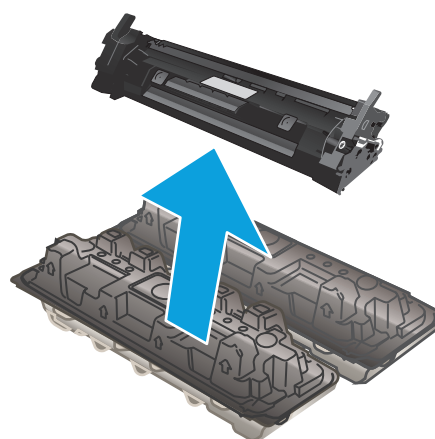

5. Wyrównaj kasetę z tonerem z prowadnicami znajdującymi się wewnątrz drukarki i dobrze ją osadź.

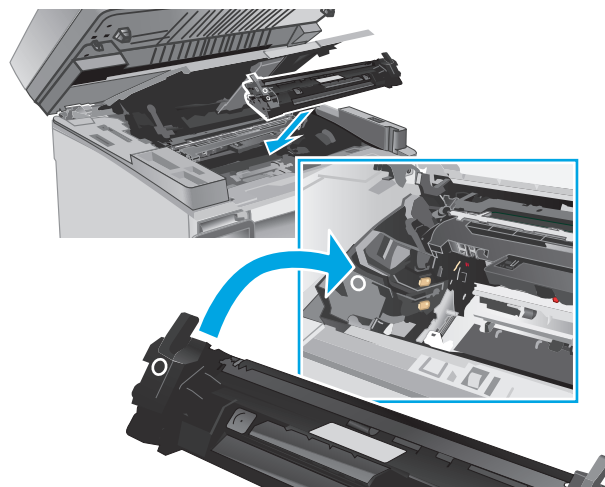

6. Zamknij pokrywę górną i opuść zespół skanera.

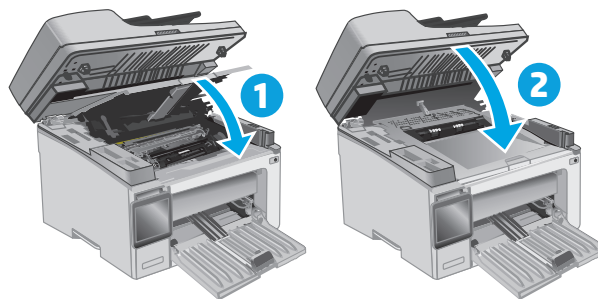

Wymień kasetę z tonerem (modele M133–M134)

1. Unieś zespół skanera, a następnie otwórz pokrywę górną.

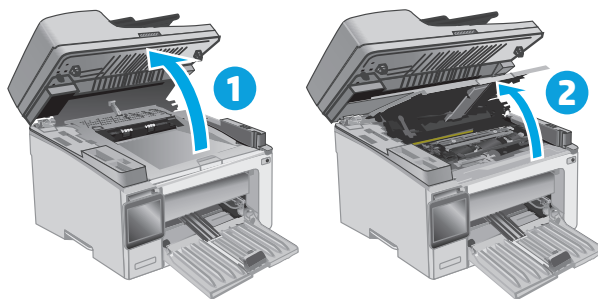

2. Obróć zużytą kasetę z tonerem do pozycji odblokowania.

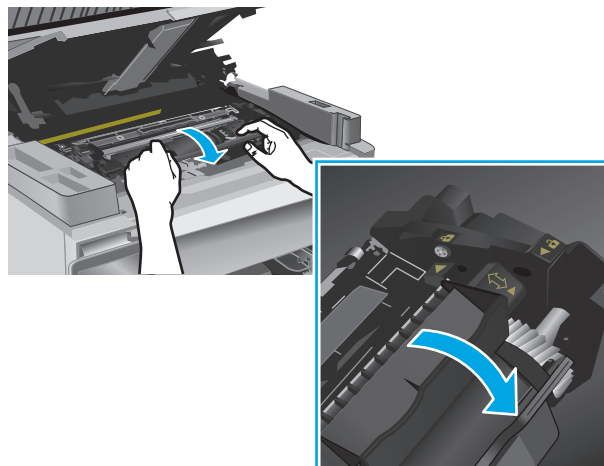

3. Usuń zużyty kartridż tonera z drukarki.

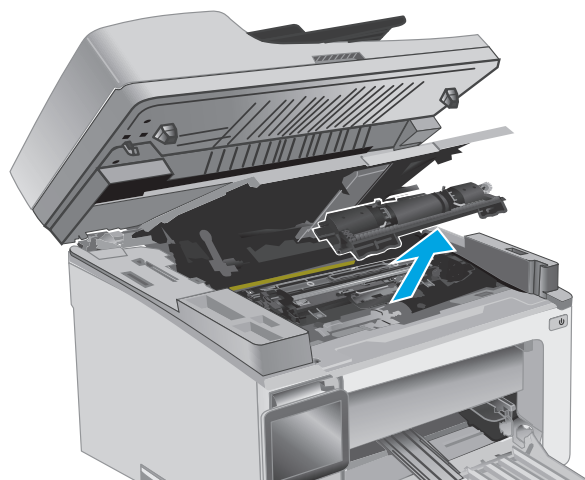

4. Wyjmij nowy bęben obrazowy i wkład z pudełka i opakowania.

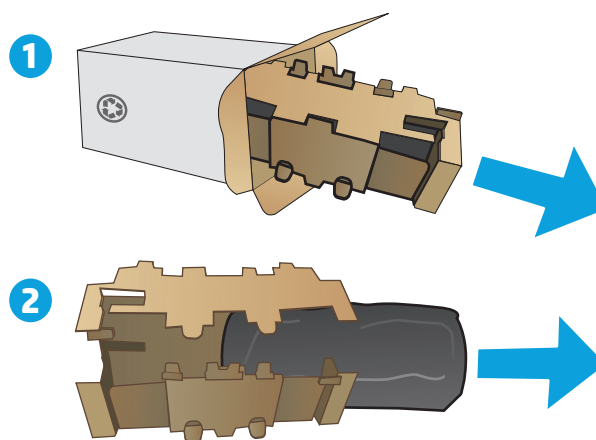

5. Wyjmij wkład z opakowania ochronnego.

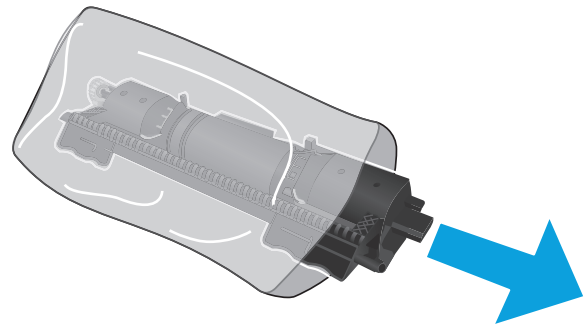

6. Wyrównaj strzałkę nowej kasety z ikoną odblokowania na bębnie obrazowym, a następnie włóż nową kasetę z tonerem.

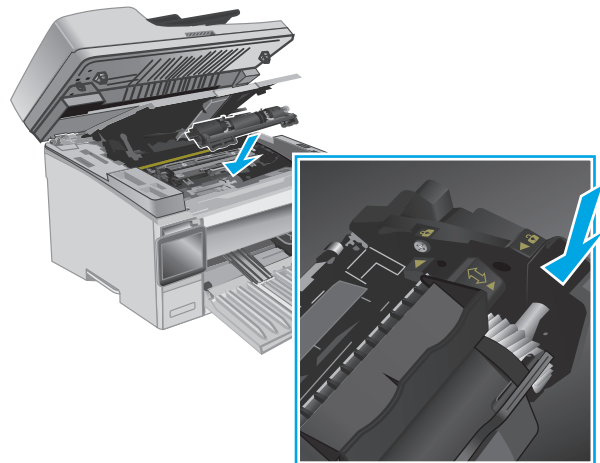

7. Obróć nową kasetę z tonerem do pozycji zablokowania.

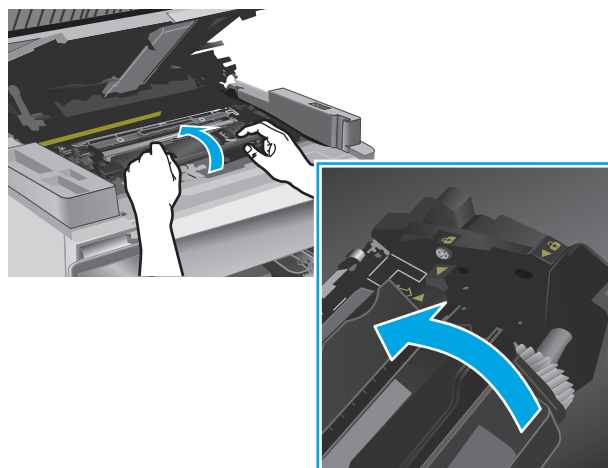

8. Zamknij pokrywę górną i opuść zespół skanera.

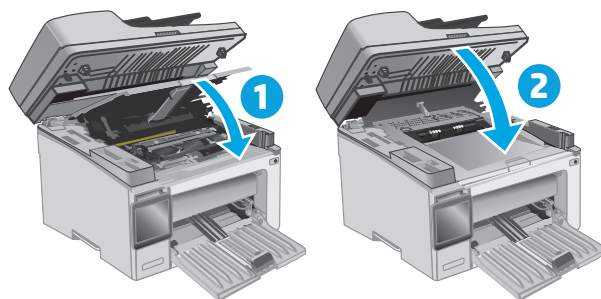

Wymień bęben obrazowy (modele M129–M132)

1. Unieś zespół skanera, a następnie otwórz pokrywę górną.

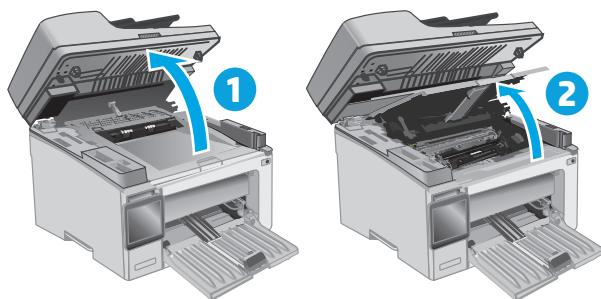

2. Tymczasowo wyjmij kasetę z tonerem z urządzenia.

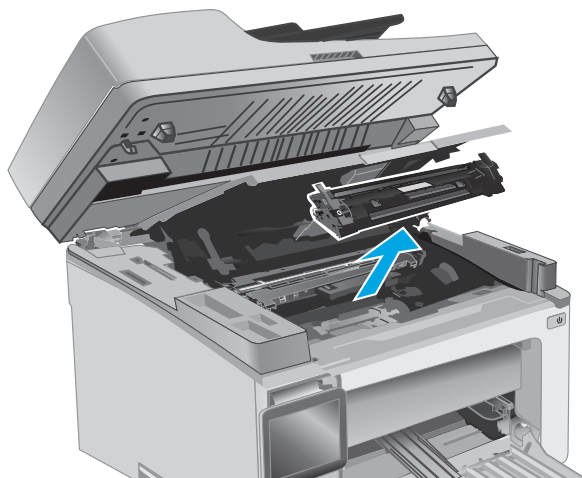

3. Wyjmij z drukarki stary bęben obrazowy.

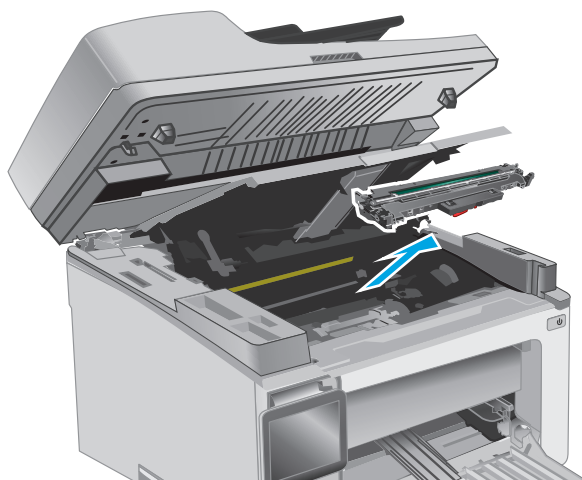

4. Wyjmij nowy bęben obrazowy z pudełka i opakowania.

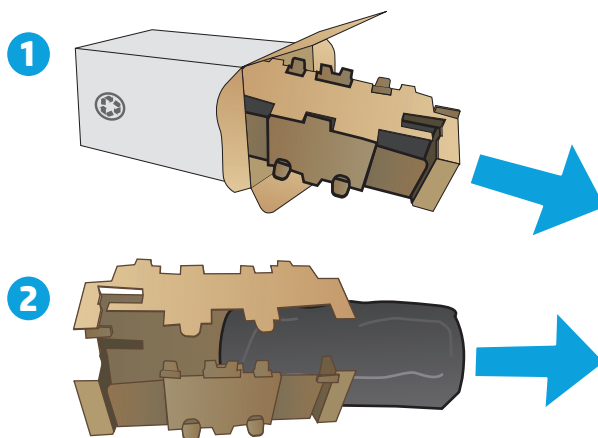

5. Wyjmij bęben z opakowania ochronnego.

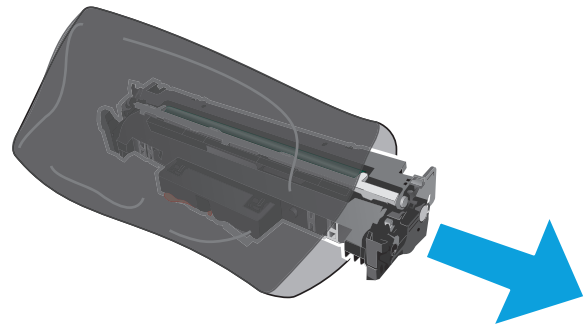

6. Wyrównaj nowy bęben obrazowy z przewodnikami znajdującymi się wewnątrz drukarki i dobrze go osadź.

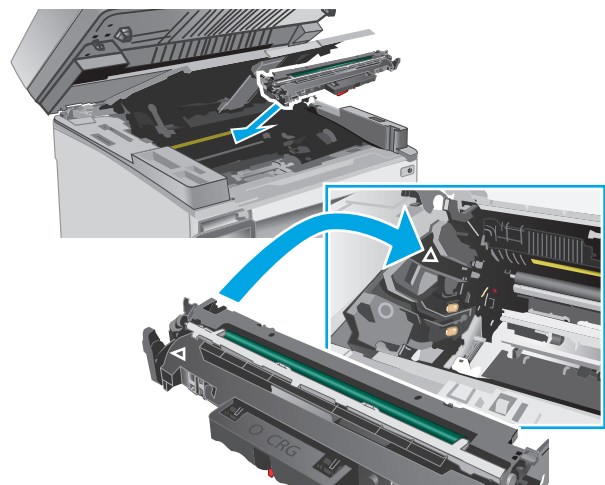

7. Ponownie włóż tymczasowo wyjętą kasetę z tonerem.

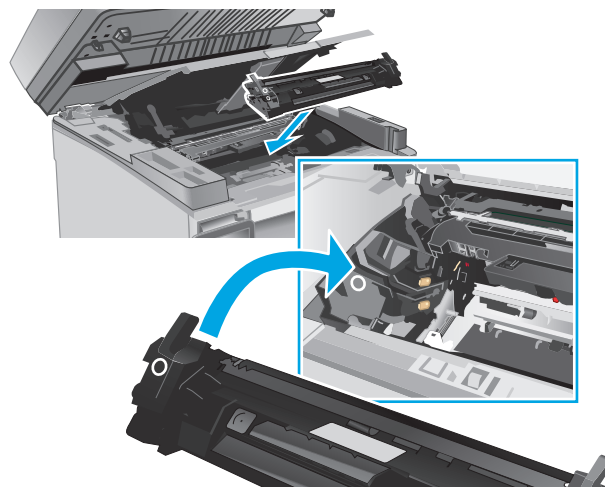

8. Zamknij pokrywę górną i opuść zespół skanera.

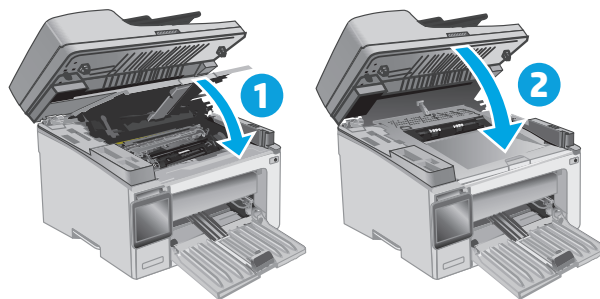

Wymień bęben obrazowy (modele M133–M134)

1. Unieś zespół skanera, a następnie otwórz pokrywę górną.

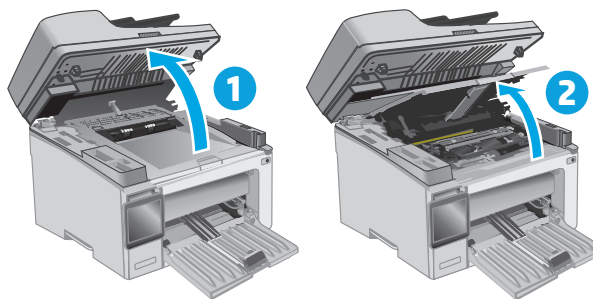

2. Wyjmij zużyty bęben obrazowy (w tym zużytą kasetę z tonerem) z drukarki.

UWAGA: Zapas w kasecie z tonerem również jest „bardzo niski”, dlatego należy ją też wymienić tym razem.

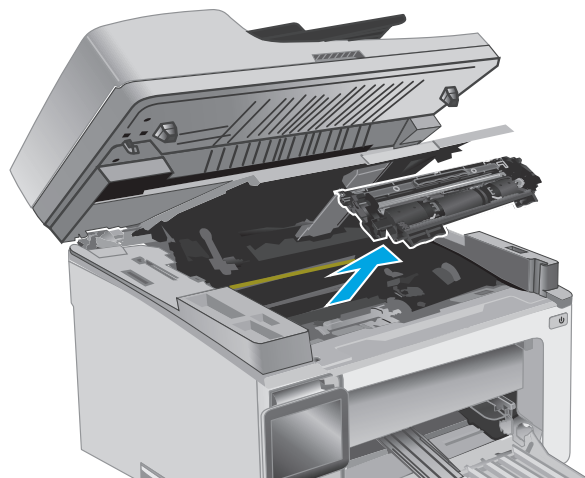

3. Wyjmij nowy bęben obrazowy i wkład z pudełka i opakowania.

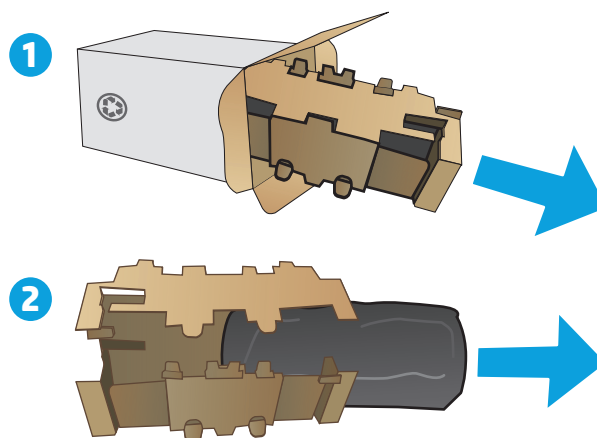

4. Wyjmij nowy bęben obrazowy i wkład z folii ochronnej.

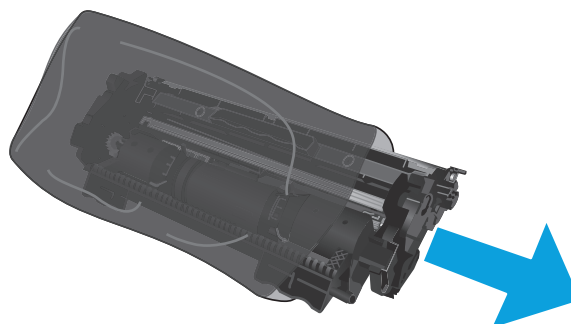

5. Wyrównaj nowy bęben obrazowy i wkład z przewodnicami znajdującymi się wewnątrz drukarki i dobrze je osadź.

UWAGA: Do nowego bębna obrazowego dołączona jest nowa kasetka z tonerem, która jest gotowa do użycia.

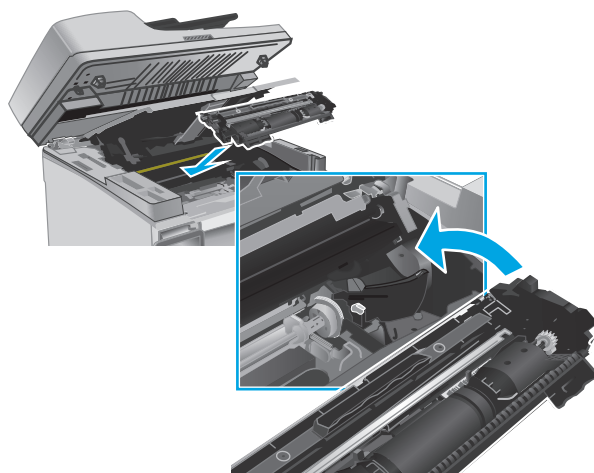

6. Zamknij pokrywę górną i opuść zespół skanera.

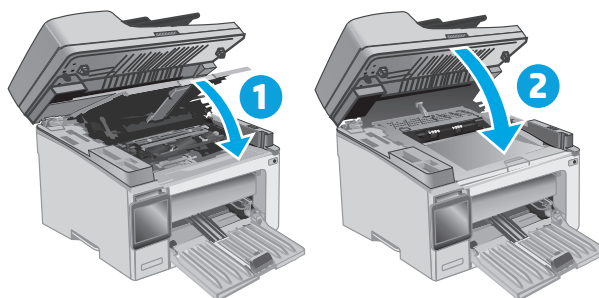

4 Drukowanie

- [Zadania drukowania \(Windows\)](#)
- [Zadania drukowania \(OS X\)](#)
- [Drukowanie dla urządzeń przenośnych](#)

Informacje dodatkowe:

Poniższe informacje są poprawne w chwili publikacji. Aktualne informacje można znaleźć na stronach www.hp.com/support/ljM129MFP.

Pełne wsparcie HP dla drukarki obejmuje następujące informacje:

- Instalacja i konfiguracja
- Nauka i użytkowanie
- Rozwiązywanie problemów
- Pobierz aktualizacje programów i oprogramowania sprzętowego
- Dołączanie do forów pomocy technicznej
- Znajdowanie informacji o gwarancji i przepisach

Zadania drukowania (Windows)

Sposób skanowania (Windows)

Poniższa procedura opisuje podstawowy proces drukowania dla systemu Windows.

1. W programie wybierz opcję **Drukuj**.
2. Wybierz urządzenie z listy drukarek. Aby zmienić ustawienia, kliknij lub dotknij przycisku **Właściwości** lub **Preferencje** w celu otwarcia sterownika drukarki.

 **UWAGA:** Nazwa przycisku różni się w zależności od różnych programów.

 **UWAGA:** Aby mieć dostęp do tych funkcji z poziomu aplikacji na ekranie startowym systemu Windows 8 lub 8.1, wybierz opcję **Urządzenia, Drukowanie**, a następnie wybierz odpowiednią drukarkę.

 **UWAGA:** Aby uzyskać więcej informacji, kliknij przycisk Pomoc (?) w sterowniku druku.

 **UWAGA:** Sterownik może wyglądać inaczej niż przedstawiony tutaj, ale czynności pozostają te same.

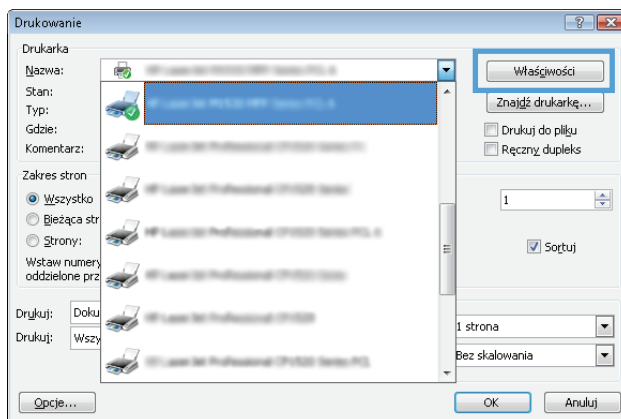



3. Kliknij lub dotknij kart w sterowniku druku do skonfigurować dostępne opcje.
4. Kliknij lub dotknij przycisku **OK**, aby powrócić do okna dialogowego **Drukuj**. Wybierz liczbę drukowanych kopii na tym ekranie.
5. Kliknij lub dotknij przycisku **OK**, aby rozpocząć drukowanie.

Ręczne drukowanie po obu stronach (Windows)

Użyj tej procedury w przypadku drukarek, które nie są wyposażone w automatyczny duplexer lub do drukowania na papierze nieobsługiwany przez duplexer.

1. W programie wybierz opcję **Drukuj**.
2. Wybierz urządzenie z listy drukarek, a następnie kliknij lub dotknij opcję **Właściwości** lub **Preferencje**, aby otworzyć sterownik druku.

 **UWAGA:** Nazwa przycisku różni się w zależności od różnych programów.

 **UWAGA:** Aby mieć dostęp do tych funkcji z poziomu aplikacji na ekranie startowym systemu Windows 8 lub 8.1, wybierz opcję **Urządzenia, Drukowanie**, a następnie wybierz odpowiednią drukarkę.

3. Kliknij kartę **Układ**.

4. Wybierz odpowiednią opcję dupleksu z listy rozwijanej **Ręczne drukowanie po obu stronach**, a następnie kliknij przycisk **OK**.
5. W oknie dialogowym **Drukuj** kliknij przycisk **OK**, aby wydrukować zadanie. Drukarka będzie najpierw drukować pierwszą stronę wszystkich stron dokumentu.
6. Wyjmij zadrukowany stos z pojemnika wyjściowego i umieść go zadrukowaną stroną do dołu, krótką krawędzią do przodu w podajniku wejściowym.

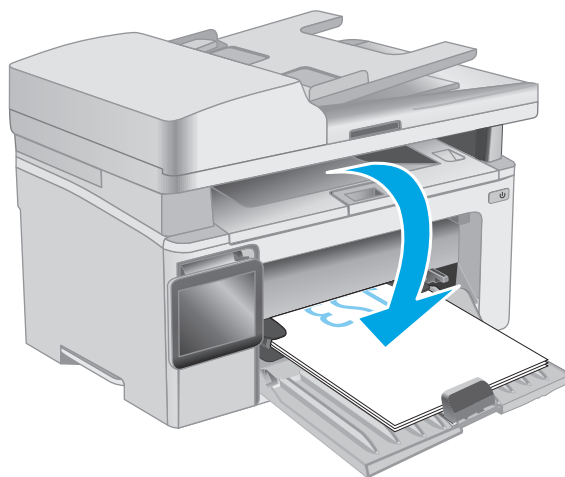

7. Na ekranie komputera kliknij przycisk **OK**, aby drukować na drugiej stronie arkuszy.
8. Po wyświetleniu monitu wybierz odpowiednią opcję, aby kontynuować.

Drukowanie wielu stron na jednym arkuszu (Windows)

1. W programie wybierz opcję **Drukuj**.
2. Wybierz urządzenie z listy drukarek, a następnie kliknij lub dotknij opcji **Właściwości** lub **Preferencje**, aby otworzyć sterownik druku.

 **UWAGA:** Nazwa przycisku różni się w zależności od różnych programów.

 **UWAGA:** Aby mieć dostęp do tych funkcji z poziomu aplikacji na ekranie startowym systemu Windows 8 lub 8.1, wybierz opcję **Urządzenia, Drukowanie**, a następnie wybierz odpowiednią drukarkę.

3. Kliknij lub dotknij karty **Układ**.
4. Wybierz właściwą opcję **Orientacja** z listy rozwijanej.
5. Wybierz odpowiednią liczbę stron na arkuszu z listy rozwijanej **Stron na arkuszu**, a następnie kliknij lub dotknij przycisku **Zaawansowane**.
6. Wybierz odpowiednią opcję **Układ stron na arkuszu** z listy rozwijanej.
7. Wybierz odpowiednią opcję **Obramowanie strony** na liście rozwijanej, kliknij lub dotknij przycisku **OK**, aby zamknąć okno dialogowe **Opcje zaawansowane**, a następnie kliknij lub dotknij przycisku **OK**, aby zamknąć okno dialogowe **Właściwości** lub **Preferencje**.
8. W oknie dialogowym **Drukuj** kliknij przycisk **OK**, aby wydrukować zadanie.

Wybór rodzaj papieru (Windows)

1. W programie wybierz opcję **Drukuj**.
2. Wybierz urządzenie z listy drukarek, a następnie kliknij lub dotknij opcji **Właściwości** lub **Preferencje**, aby otworzyć sterownik druku.

 **UWAGA:** Nazwa przycisku różni się w zależności od różnych programów.

 **UWAGA:** Aby mieć dostęp do tych funkcji z poziomu aplikacji na ekranie startowym systemu Windows 8 lub 8.1, wybierz opcję **Urządzenia, Drukowanie**, a następnie wybierz odpowiednią drukarkę.

3. Kliknij lub dotknij karty **Skróty drukowania**.
4. Z listy rozwijanej **Rodzaj papieru** wybierz poprawny rodzaj papieru, a następnie kliknij lub dotknij przycisku **OK**, aby zamknąć okno dialogowe **Właściwości** lub **Preferencje**.
5. W oknie dialogowym **Drukuj** kliknij przycisk **OK**, aby wydrukować zadanie.

Dodatkowe zadania drukowania

Przejdź do witryny www.hp.com/support/ljM129MFP.

Dostępne są instrukcje wykonywania określonych zadań drukowania, takich jak:

- Wybór formatu papieru
- Wybór orientacji strony
- Tworzenie broszur
- Wybór ustawień jakości

Zadania drukowania (OS X)

Sposób drukowania (OS X)

Poniższa procedura opisuje podstawowy proces drukowania dla systemu OS X.

1. Kliknij menu **Plik**, a następnie kliknij polecenie **Drukuj**.
2. Wybierz drukarkę.
3. Kliknij opcję **Pokaż szczegóły** lub **Kopie i strony**, a następnie wybierz inne menu, aby określić ustawienia drukowania.

 **UWAGA:** Nazwa opcji różni się w zależności od różnych programów.

4. Kliknij przycisk **Drukuj**.

Ręczne drukowanie na obu stronach (OS X)

 **UWAGA:** Funkcja ta jest dostępna w przypadku zainstalowania sterownika druku HP. Może ona nie być dostępna w przypadku korzystania z usługi AirPrint.

1. Kliknij menu **Plik**, a następnie kliknij polecenie **Drukuj**.
2. Wybierz drukarkę.
3. Kliknij opcję **Pokaż szczegóły** lub **Kopie i strony**, a następnie kliknij menu **Dupleks ręczny**.

 **UWAGA:** Nazwa opcji różni się w zależności od różnych programów.

4. Zaznacz pole **Ręczny druk dwustronny** i wybierz opcję łączenia.
5. Kliknij przycisk **Drukuj**.
6. Podejdź do urządzenia i usuń pusty papier z podajnika 1.
7. Wyjmij zadrukowany stos z pojemnika wyjściowego i umieść go zadrukowaną stroną do dołu w podajniku wejściowym.
8. Na ekranie komputera kliknij przycisk **Kontynuuj**, aby drukować na drugiej stronie arkuszy.

Drukowanie wielu stron na jednym arkuszu (OS X)

1. Kliknij menu **Plik**, a następnie kliknij polecenie **Drukuj**.
2. Wybierz drukarkę.
3. Kliknij opcję **Pokaż szczegóły** lub **Kopie i strony**, a następnie kliknij menu **Układ**.

 **UWAGA:** Nazwa opcji różni się w zależności od różnych programów.

4. Z listy rozwijanej **Strony na arkusz** wybierz liczbę stron, które chcesz drukować na jednym arkuszu.
5. W obszarze **Kierunek układu** wybierz kolejność i rozmieszczenie stron na arkuszu.

6. W menu **Obramowanie** wybierz typ obramowania, jaki ma być drukowany wokół każdej strony na arkuszu.
7. Kliknij przycisk **Drukuj**.

Wybór rodzaju papieru (OS X).

1. Kliknij menu **Plik**, a następnie kliknij polecenie **Drukuj**.
2. Wybierz drukarkę.
3. Otwórz menu listy rozwijanej lub kliknij **Pokaż szczegóły**, a następnie kliknij menu **Wykończenie**.



UWAGA: Nazwa opcji różni się w zależności od różnych programów.

4. Wybierz rodzaj z listy rozwijanej **Rodzaj nośnika**.
5. Kliknij przycisk **Drukuj**.

Dodatkowe zadania drukowania

Przejdź do witryny www.hp.com/support/ljM129MFP.

Dostępne są instrukcje wykonywania określonych zadań drukowania, takich jak:

- Wybór formatu papieru
- Wybór orientacji strony
- Tworzenie broszur
- Wybór ustawień jakości

Drukowanie dla urządzeń przenośnych

Wprowadzenie

Firma HP oferuje szereg rozwiązań mobilnych oraz w ramach usługi ePrint, ułatwiając drukowanie na drukarce HP z komputera przenośnego, tabletu, smartfonu lub innego urządzenia przenośnego. Aby wyświetlić pełną listę i dokonać najlepszego wyboru, przejdź do strony www.hp.com/go/LaserJetMobilePrinting.

 **UWAGA:** Zaktualizuj oprogramowanie sprzętowe drukarki, aby upewnić się, że wszystkie opcje drukowania z urządzeń przenośnych i funkcje ePrint są obsługiwane.

- [Wi-Fi Direct \(tylko modele z obsługą sieci bezprzewodowej\)](#)
- [HP ePrint za pośrednictwem poczty e-mail](#)
- [oprogramowanie HP ePrint](#)
- [AirPrint](#)
- [Wbudowane rozwiązanie druku w systemie Android](#)

Wi-Fi Direct (tylko modele z obsługą sieci bezprzewodowej)

Funkcja Wi-Fi Direct umożliwia drukowanie z przenośnego urządzenia bezprzewodowego bez konieczności ustanawiania połączenia z siecią lub Internetem.

 **UWAGA:** Nie wszystkie mobilne systemy operacyjne są obecnie obsługiwane przez Wi-Fi Direct.

 **UWAGA:** W urządzeniach przenośnych nieobsługujących funkcji drukowania Wi-Fi Direct połączenie Wi-Fi Direct umożliwia tylko drukowanie. Po wydrukowaniu materiału za pomocą Wi-Fi Direct należy ponownie podłączyć drukarkę do sieci lokalnej w celu uzyskania dostępu do Internetu.

Aby uzyskać dostęp do połączenia Wi-Fi Direct drukarki, należy wykonać następujące czynności:

 **UWAGA:** Czynności te różnią się w zależności od rodzaju panelu sterowania.

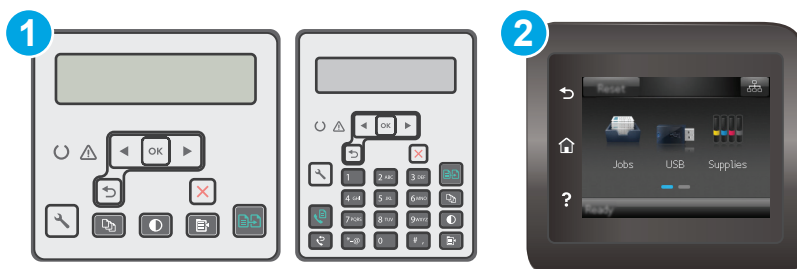

- 1 Panel sterowania dwuwierszowy
- 2 Panel sterowania z ekranem dotykowym

Dwuliniowe panele sterowania:

1. Na panelu sterowania drukarki naciśnij przycisk Konfiguracja .
2. Otwórz kolejno następujące menu:
 - Konfiguracja sieci
 - Menu łączności bezprzewodowej
 - Wi-Fi Direct
3. Wybierz jedną z następujących metod połączenia:
 - **Automatycznie:** Wybranie tej opcji spowoduje ustawienie hasła 12345678.
 - **Ręcznie:** Wybranie tej opcji tworzy bezpieczne, losowo generowane hasło.
4. Na urządzeniu przenośnym otwórz menu **Wi-Fi** lub **Wi-Fi Direct**.
5. Z listy dostępnych sieci wybierz nazwę drukarki.



UWAGA: Jeśli nazwa drukarki nie jest wyświetlana, możesz być poza zakresem sygnału Wi-Fi Direct. Ustaw urządzenie bliżej drukarki.

6. Po wyświetleniu monitu wprowadź hasło Wi-Fi Direct lub wybierz przycisk **OK** na panelu sterowania drukarki.



UWAGA: W przypadku urządzeń z systemem Android obsługujących Wi-Fi Direct, jeśli ustawiono **automatyczną** metodę nawiązywania połączenia, połączenie nastąpi automatycznie, bez monitu o hasło. Jeśli ustawiono **ręczną** metodę połączenia, konieczne będzie naciśnięcie przycisku **OK** lub wprowadzenie osobistego numeru identyfikacyjnego (PIN) — wyświetlanego na panelu sterowania drukarki — jako hasła na urządzeniu przenośnym.



7. Otwórz dokument, a następnie wybierz opcję **Drukuj**.



UWAGA: Jeśli urządzenie przenośne nie obsługuje drukowania, należy zainstalować aplikację mobilną HP ePrint.

8. Wybierz drukarkę z listy dostępnych drukarek, a następnie wybierz opcję **Drukuj**.
9. Po zakończeniu zadania drukowania niektóre urządzenia przenośne wymagają ponownego podłączenia do sieci lokalnej.

Panele sterowania z ekranem dotykowym:



1. Na ekranie głównym panelu sterowania drukarki dotknij przycisku Informacje o połączeniu  / .
2. Otwórz kolejno następujące menu:
 - **Wi-Fi Direct**
 - **Metoda połączenia**
3. Wybierz jedną z następujących metod połączenia:
 - **Automatycznie:** Wybranie tej opcji spowoduje ustawienie hasła 12345678.
 - **Ręcznie:** Wybranie tej opcji tworzy bezpieczne, losowo generowane hasło.

4. Na urządzeniu przenośnym otwórz menu **Wi-Fi** lub **Wi-Fi Direct**.
5. Z listy dostępnych sieci wybierz nazwę drukarki.

 **UWAGA:** Jeśli nazwa drukarki nie jest wyświetlana, możesz być poza zakresem sygnału Wi-Fi Direct. Ustaw urządzenie bliżej drukarki.

6. Po wyświetleniu monitu wprowadź hasło Wi-Fi Direct lub wybierz przycisk **OK** na panelu sterowania drukarki.

 **UWAGA:** W przypadku urządzeń z systemem Android obsługujących Wi-Fi Direct, jeśli ustawiono **automatyczną** metodę nawiązywania połączenia, połączenie nastąpi automatycznie, bez monitu o hasło. Jeśli ustawiono **ręczną** metodę połączenia, konieczne będzie naciśnięcie przycisku **OK** lub wprowadzenie osobistego numeru identyfikacyjnego (PIN) — wyświetlanego na panelu sterowania drukarki — jako hasła na urządzeniu przenośnym.

 **UWAGA:** Aby uzyskać dostęp do hasła Wi-Fi Direct, na ekranie głównym na panelu sterowania drukarki, dotknij przycisku Informacje o połączeniu .

7. Otwórz dokument, a następnie wybierz opcję **Drukuj**.

 **UWAGA:** Jeśli urządzenie przenośne nie obsługuje drukowania, należy zainstalować aplikację mobilną HP ePrint.

8. Wybierz drukarkę z listy dostępnych drukarek, a następnie wybierz opcję **Drukuj**.
9. Po zakończeniu zadania drukowania niektóre urządzenia przenośne wymagają ponownego podłączenia do sieci lokalnej.

Następujące urządzenia i komputerowe systemy operacyjne obsługują **Wi-Fi Direct**:

- Tablety z systemem Android 4.0 lub nowszym i telefony z zainstalowanymi rozszerzeniami HP Print Service lub Mopria, które umożliwiają drukowanie z urządzeń przenośnych.
- Większość komputerów, tabletów i komputerów przenośnych z systemem Windows 8.1, które mają zainstalowany sterownik druku HP.

Następujące urządzenia i systemy operacyjne komputera nie obsługują **Wi-Fi Direct**, ale można z nich drukować na drukarce, która obsługuje to połączenie:

- iPhone i iPad firmy Apple
- Komputery Macintosh z systemem OS X

szczegółowe informacje o drukowaniu Wi-Fi Direct znajdziesz pod adresem: www.hp.com/go/wirelessprinting.

Funkcję drukowania Wi-Fi Direct można włączać i wyłączać z poziomu panelu sterowania drukarki.

Włączanie i wyłączanie funkcji Wi-Fi Direct

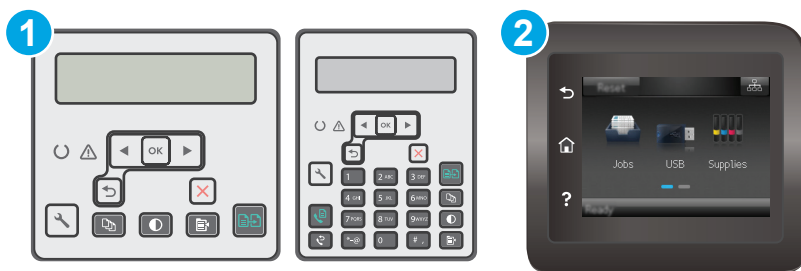

Funkcję Wi-Fi Direct należy po raz pierwszy uruchomić z poziomu serwera EWS drukarki.

 **UWAGA:** Czynności te różnią się w zależności od rodzaju panelu sterowania.





1	Panel sterowania dwuwierszowy
2	Panel sterowania z ekranem dotykowym

- Dwulinowe panele sterowania:** Na panelu sterowania drukarki naciśnij przycisk Konfiguracja , a następnie otwórz menu **Konfiguracja sieci**.

Panele sterowania z ekranem dotykowym: Na ekranie głównym panelu sterowania drukarki dotknij przycisku Informacje o połączeniu  / .

- Otwórz kolejno następujące menu:
 - **Wi-Fi Direct**
 - **Konfiguracja** (tylko panele sterowania z ekranem dotykowym)
 - **Wł./Wył.**
- Dotknij opcji menu **Wł.**. Dotknięcie przycisku **Wył.** powoduje wyłączenie funkcji druku Wi-Fi Direct.

 **UWAGA:** W środowiskach, w których zainstalowano więcej niż jeden model tego samego produktu, nadanie każdemu urządzeniu bardziej rozpoznawalnej nazwy Wi-Fi ułatwi identyfikację urządzeń podczas korzystania z funkcji Wi-Fi Direct. Na panelach sterowania z ekranem dotykowym nazwa Wi-Fi Direct jest również dostępna po dotknięciu ikony informacji o połączeniu  /  na ekranie głównym na panelu sterowania drukarki, a następnie dotknięciu ikony Wi-Fi Direct.

Zmiana nazwy Wi-Fi Direct drukarki

Wykonaj następującą procedurę, aby zmienić nazwę Wi-Fi Direct wbudowanego serwera internetowego (EWS):

Krok 1: Uruchamianie wbudowanego serwera internetowego firmy HP

 **UWAGA:** Czynności te różnią się w zależności od rodzaju panelu sterowania.

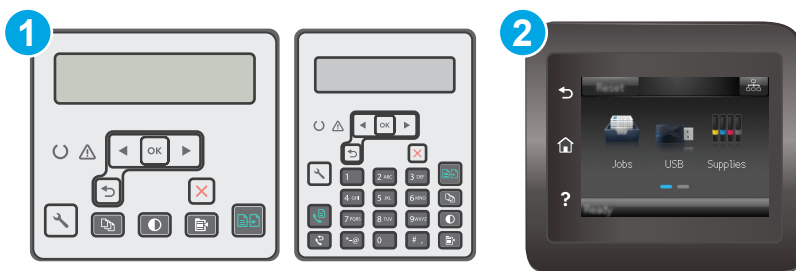

1	Panel sterowania dwuwierszowy
2	Panel sterowania z ekranem dotykowym

- Dwuliniowe panele sterowania:** Na panelu sterowania drukarki naciśnij przycisk Konfiguracja . Otwórz menu **Konfiguracja sieci** i wybierz **Pokaż adres IP**, aby wyświetlić adres IP lub nazwę hosta.

Panele sterowania z ekranem dotykowym: na ekranie głównym panelu sterowania urządzenia dotknij przycisku Informacje o połączeniu / , a następnie dotknij przycisku **Sieć podłączona** lub **Sieć Wi-Fi WŁ.** w celu wyświetlenia adresu IP lub nazwy hosta.

- Otwórz przeglądarkę internetową i wpisz w wierszu adresu adres IP lub nazwę hosta urządzenia tak, aby były identyczne z danymi wyświetlanymi na panelu sterowania drukarki. Naciśnij klawisz **Enter** na klawiaturze komputera. Otworzy się serwer EWS.

<https://10.10.XX.XX/>

UWAGA: Jeżeli przeglądarka wyświetli komunikat informujący, że dostęp do strony internetowej może być niebezpieczny, wybierz opcję kontynuowania mimo to. Dostęp do tej strony nie spowoduje uszkodzenia komputera.

Krok 2: Zmień nazwę Wi-Fi Direct

- Kliknij kartę **Połączenia sieciowe**.
- W panelu po lewej stronie kliknij link **Konfiguracja Wi-Fi Direct**.
- W polu **Nazwa Wi-Fi Direct** wprowadź nową nazwę.
- Kliknij **Zastosuj**.

HP ePrint za pośrednictwem poczty e-mail

Usługa HP ePrint umożliwia drukowanie dokumentów wysłanych jako załączniki do wiadomości poczty elektronicznej na adres e-mail drukarki z dowolnego urządzenia obsługującego pocztę elektroniczną.

Aby można było korzystać z funkcji HP ePrint, drukarka musi spełniać następujące wymagania:

- Konieczne są połączenie do sieci przewodowej lub bezprzewodowej oraz dostęp do Internetu.
- Funkcja Usługi sieciowe HP musi być włączona w drukarce, a sama drukarka musi być zarejestrowana w witrynie HP Connected.

Postępuj według tej procedury, aby włączyć Usługi sieciowe HP i zarejestrować się w HP Connected:

 **UWAGA:** Czynności te różnią się w zależności od rodzaju panelu sterowania.

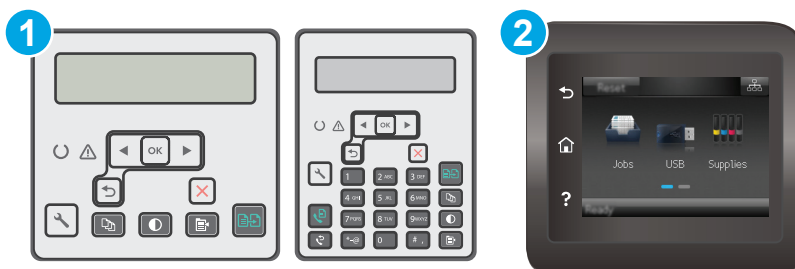

- | | |
|---|--------------------------------------|
| 1 | Panel sterowania dwuwierszowy |
| 2 | Panel sterowania z ekranem dotykowym |

Panele sterowania 2-liniowe

1. Na panelu sterowania drukarki naciśnij przycisk Konfiguracja . Otwórz menu **Konfiguracja sieci** i wybierz **Pokaż adres IP**, aby wyświetlić adres IP lub nazwę hosta.
2. Otwórz przeglądarkę internetową i wpisz w wierszu adresu adres IP lub nazwę hosta urządzenia tak, aby były identyczne z danymi wyświetlanymi na panelu sterowania drukarki. Naciśnij klawisz **Enter** na klawiaturze komputera. Otworzy się serwer EWS.

 <https://10.10.XX.XXX/>

 **UWAGA:** Jeżeli przeglądarka wyświetli komunikat informujący, że dostęp do strony internetowej może być niebezpieczny, wybierz opcję kontynuowania mimo to. Dostęp do tej strony nie spowoduje uszkodzenia komputera.

3. Kliknij kartę **Usługi sieci Web**, a następnie kliknij **Włącz**. Drukarka włącza Usługi sieci Web i drukuje stronę informacji.

Strona informacji zawiera kod drukarki konieczny do zarejestrowania drukarki HP w usłudze HP Connected.

4. Przejdź do www.hpconnected.com, aby utworzyć konto HP ePrint i zakończyć proces instalacji.

Panele sterowania z ekranem dotykowym:

1. Na ekranie głównym panelu sterowania drukarki dotknij przycisku Informacje o połączeniu .
2. Otwórz kolejno następujące menu:
 - HP ePrint
 - Ustawienia
 - Włącz usługi WWW
3. Dotknij przycisku **Drukuj**, aby przeczytać warunki umowy o użytkowanie. Dotknij przycisku **OK**, aby zaakceptować warunki i włączyć Usługi sieciowe HP.

Drukarka włącza Usługi sieci Web i drukuje stronę informacji. Strona informacji zawiera kod drukarki konieczny do zarejestrowania drukarki HP w HP Connected.

4. Przejdź do witryny www.hpconnected.com w celu utworzenia konta HP ePrint i zakończenia procesu konfiguracji.

oprogramowanie HP ePrint

Oprogramowanie HP ePrint ułatwia drukowanie z komputera stacjonarnego lub przenośnego z systemem Windows lub Mac na każdym urządzeniu zgodnym z funkcją HP ePrint. To oprogramowanie ułatwia znalezienie drukarek zgodnych z HP ePrint, które są zarejestrowane na Twoim koncie HP Connected. Docelowa drukarka HP może znajdować się w biurze lub w dowolnym miejscu na świecie.

- **System Windows:** Po zainstalowaniu oprogramowania otwórz opcję **Drukuj** w aplikacji i z listy zainstalowanych drukarek wybierz **HP ePrint**. Kliknij przycisk **Właściwości**, aby skonfigurować opcje drukowania.
- **System OS X:** Po zainstalowaniu oprogramowania wybierz **Plik, Drukuj**, a następnie wybierz strzałkę obok pozycji **PDF** (w lewym dolnym rogu ekranu sterownika). Wybierz opcję **HP ePrint**.

W systemie Windows oprogramowanie HP ePrint obsługuje drukowanie TCP/IP za pomocą drukarek w sieci lokalnej (LAN lub WAN) zgodnych ze standardem UPD PostScript®.

Systemy Windows i Mac obsługują drukowanie IPP za pomocą urządzeń podłączonych do sieci LAN lub WAN zgodnych ze standardem ePCL.

Systemy Windows i OS X obsługują także drukowanie dokumentów PDF w publicznych lokalizacjach druku oraz drukowanie przy użyciu usługi HP ePrint z wykorzystaniem wiadomości e-mail i technologii pracy „w chmurze”.

Sterowniki i informacje są dostępne pod adresem www.hp.com/go/eprintsoftware.



UWAGA: W systemie Windows sterownik druku oprogramowania HP ePrint nosi nazwę HP ePrint + JetAdvantage.



UWAGA: Oprogramowanie HP ePrint to narzędzie do obsługi przepływu plików PDF do systemu OS X i nie jest technicznie sterownikiem druku.



UWAGA: Oprogramowanie HP ePrint nie obsługuje drukowania USB.

AirPrint

Drukowanie bezpośrednio za pomocą funkcji Apple AirPrint obsługiwane jest w wypadku systemów iOS oraz z komputerów Mac z systemem OS X 10.7 Lion i nowszym. Usługa AirPrint umożliwia bezpośrednie drukowanie na tym urządzeniu z urządzeń iPad, iPhone (3GS lub nowszego) lub iPod touch (trzeciej generacji lub nowszego) w następujących aplikacjach mobilnych:

- Poczta
- Fotografie
- Safari
- iBooks
- Wybrane aplikacje innych firm

Aby można było korzystać z usługi AirPrint, drukarka musi być podłączona do tej samej sieci (podsieci) co urządzenie Apple. Więcej informacji na temat korzystania z usługi AirPrint i drukarek firmy HP zgodnych z tą usługą można uzyskać w witrynie www.hp.com/go/LaserJetMobilePrinting.



UWAGA: Przed rozpoczęciem korzystania z usługi AirPrint przy użyciu kabla USB, sprawdź numer wersji. Wersje AirPrint 1.3 i wcześniejsze nie obsługują połączeń USB.

Wbudowane rozwiązanie druku w systemie Android

Wbudowane rozwiązanie firmy HP dla urządzeń Android i Kindle umożliwia urządzeniom mobilnym automatyczne znajdowanie i drukowanie z użyciem drukarek HP, które są połączone z siecią lub znajdują się w zasięgu bezpośredniego drukowania bezprzewodowego (Wi-Fi Direct).

Drukarka musi być podłączona do tej samej sieci (podsieci) co urządzenie z systemem Android.

Rozwiązanie do drukowania jest wbudowane w wiele wersji systemu operacyjnego.



UWAGA: Jeśli opcja drukowania nie jest dostępna w urządzeniu, przejdź do [Google Play > aplikacje Android](#) i zainstaluj rozszerzenie HP Print Service.

Aby uzyskać więcej informacji na temat korzystania z wbudowanego drukowania i obsługiwanych urządzeń z systemem Android, odwiedź stronę: www.hp.com/go/LaserJetMobilePrinting.

5 Kopiuj

- [Kopiowanie](#)
- [Kopiowanie po obu stronach \(dwustronne\)](#)
- [Dodatkowe zadania kopiowania](#)

Informacje dodatkowe:

Poniższe informacje są poprawne w chwili publikacji. Aktualne informacje można znaleźć na stronach www.hp.com/support/ljM129MFP.

Pełne wsparcie HP dla drukarki obejmuje następujące informacje:

- Instalacja i konfiguracja
- Nauka i użytkowanie
- Rozwiązywanie problemów
- Pobierz aktualizacje programów i oprogramowania sprzętowego
- Dołączanie do forów pomocy technicznej
- Znajdowanie informacji o gwarancji i przepisach

Kopiowanie



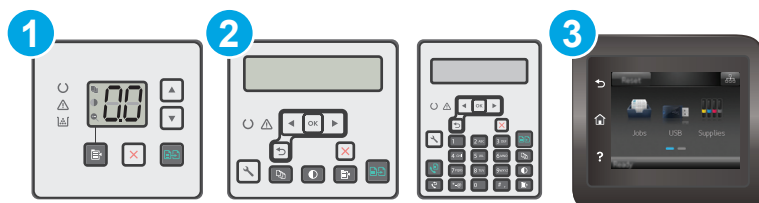

UWAGA: Czynności te różnią się w zależności od rodzaju panelu sterowania.





1	Panel sterowania LED
2	Panel sterowania dwuwierszowy
3	Panel sterowania z ekranem dotykowym

Panele sterowania LED:

1. Umieść dokument na szybie skanera zgodnie z wskaźnikami na drukarce.
2. Naciśnij przycisk Menu kopiowania , aby wybrać dowolne z następujących ustawień kopiowania.
 - Wybierz opcję Liczba kopii, a następnie za pomocą przycisków strzałek ustaw żądaną liczbę kopii.
 - Wybierz ustawienie Jaśniej/Ciemniej, a następnie za pomocą przycisków strzałek dostosuj ustawienia jasności dla bieżącego zadania.
 - Wybierz ustawienie Zmniejsz/Powiększ, a następnie za pomocą przycisków strzałek dopasuj wartość procentową rozmiaru dla zadania kopiowania.
3. Naciśnij przycisk rozpoczęcia kopiowania , aby rozpocząć kopiowanie.

Dwuliniowe panele sterowania:

1. Umieść dokument na szybie skanera zgodnie z wskaźnikami na drukarce.
2. Naciśnij przycisk Menu kopiowania .
3. Aby zoptymalizować jakość kopii dla różnych rodzajów dokumentów, za pomocą przycisków strzałek wybierz menu **Optymalizuj**, a następnie naciśnij przycisk **OK**. Dostępne są następujące ustawienia jakości kopii:
 - **Auto Select** (Wybór automatyczny): Używaj tego ustawienia, gdy jakość kopii nie jest zbyt ważna. Jest to ustawienie domyślne.
 - **Mixed** (Mieszane): Wybierz to ustawienie w przypadku kopiowania dokumentów, które zawierają tekst i grafikę.
 - **Text** (Tekst): Wybierz to ustawienie w przypadku kopiowania dokumentów zawierających głównie tekst.
 - **Picture** (Zdjęcie): Wybierz to ustawienie w przypadku kopiowania dokumentów zawierających głównie grafikę.



4. Naciśnij przycisk Liczba kopii , a następnie za pomocą przycisków strzałek ustaw żądaną liczbę kopii. Naciśnij przycisk **OK**.
5. Naciśnij przycisk rozpoczęcia kopiowania , aby rozpocząć kopiowanie.

Panele sterowania z ekranem dotykowym:

1. Umieść dokument na szybie skanera zgodnie z wskaźnikami na drukarce.
2. Na ekranie głównym panelu sterowania drukarki dotknij ikony **Kopiuuj** .
3. Aby zoptymalizować jakość kopiowania dla różnego rodzaju dokumentów, dotknij przycisku **Ustawienia**, a następnie przewiń ekran i dotknij przycisku **Optymalizuj**. Przesuń ekran panelu sterowania, aby przewinąć opcje i dotknij opcji, aby ją wybrać. Dostępne są następujące ustawienia jakości kopii:
 - **Auto Select** (Wybór automatyczny): Używaj tego ustawienia, gdy jakość kopii nie jest zbyt ważna. Jest to ustawienie domyślne.
 - **Mixed** (Mieszane): Wybierz to ustawienie w przypadku kopiowania dokumentów, które zawierają tekst i grafikę.
 - **Text** (Tekst): Wybierz to ustawienie w przypadku kopiowania dokumentów zawierających głównie tekst.
 - **Picture** (Zdjęcie): Wybierz to ustawienie w przypadku kopiowania dokumentów zawierających głównie grafikę.
4. Dotknij opcji **Liczba kopii**, a następnie za pomocą klawiatury ekranu dotykowego ustaw żądaną liczbę kopii.
5. Dotknij przycisku **Start Copy**, aby rozpocząć kopiowanie.

Kopiowanie po obu stronach (dwustronne)

Ręczne kopiowanie po obu stronach

1. Umieść dokument wydrukiem w dół na szybie skanera, lewym górnym narożnikiem dokumentu w prawym górnym rogu szyby skanera. Zamknij skaner.
2. Naciśnij przycisk rozpoczęcia kopiowania , aby rozpocząć kopiowanie.
3. Wyjmij zadrukowaną stronę z pojemnika wyjściowego i umieść go zadrukowaną stroną do dołu, krótką krawędzią do przodu w podajniku wejściowym.
4. Obróć oryginalny dokument na szybie skanera do kopiowania z drugiej strony.
5. Naciśnij przycisk rozpoczęcia kopiowania , aby rozpocząć kopiowanie.
6. Powtarzaj tę czynność do chwili skopiowania wszystkich stron.

Dodatkowe zadania kopiowania

Przejdź do witryny www.hp.com/support/ljM129MFP.

Dostępne są instrukcje wykonywania określonych zadań kopiowania, takich jak:

- Kopiowanie lub skanowanie stron z książek lub innych wiązanych dokumentów
- Kopiowanie lub skanowanie obu stron dokumentu tożsamości
- Optymalizacja jakości kopiowania

6 Skanuj

- [Skanowanie za pomocą oprogramowania HP Scan \(system Windows\)](#)
- [Skanowanie za pomocą oprogramowania HP Easy Scan \(OS X\)](#)
- [Konfiguracja funkcji skanowania do wiadomości e-mail \(tylko modele z ekranem dotykowym\)](#)
- [Konfiguracja funkcji skanowania do folderu sieciowego \(tylko modele z ekranem dotykowym\)](#)
- [Skanowanie do wiadomości e-mail \(tylko modele z ekranem dotykowym\)](#)
- [Skanowanie do folderu sieciowego \(tylko modele z ekranem dotykowym\)](#)
- [Dodatkowe zadania skanowania](#)

Informacje dodatkowe:

Poniższe informacje są poprawne w chwili publikacji. Aktualne informacje można znaleźć na stronach www.hp.com/support/ljM129MFP.

Pełne wsparcie HP dla drukarki obejmuje następujące informacje:

- Instalacja i konfiguracja
- Nauka i użytkowanie
- Rozwiązywanie problemów
- Pobierz aktualizacje programów i oprogramowania sprzętowego
- Dołączanie do forów pomocy technicznej
- Znajdowanie informacji o gwarancji i przepisach

Skanowanie za pomocą oprogramowania HP Scan (system Windows)

Za pomocą oprogramowania do skanowania HP rozpocznij skanowanie z oprogramowania w komputerze. Zeskanowany obraz można zapisać jako plik lub wysłać do innego programu.

1. Otwórz program HP Printer Assistant.
 - **System Windows 8.1:** W lewym dolnym rogu ekranu **Start** kliknij strzałkę w dół i wybierz nazwę drukarki.
 - **System Windows 8:** Kliknij prawym przyciskiem myszy dowolne puste miejsce na ekranie **Start**, kliknij **Wszystkie aplikacje** na pasku aplikacji, a następnie wybierz nazwę drukarki.
 - **Windows 7, Windows Vista i Windows XP:** Na pulpicie komputera kliknij przycisk **Start**, wybierz **Wszystkie programy**, kliknij polecenie **HP**, kliknij folder drukarki, wybierz ikonę z nazwą drukarki, a następnie otwórz **HP Printer Assistant**.
2. W programie HP Printer Assistant wybierz opcję **Skanuj**, a następnie wybierz opcję **Skanuj dokument lub zdjęcie**.
3. Dostosuj ustawienia w razie potrzeby.
4. Kliknij pozycję **Skanuj**.

Skanowanie za pomocą oprogramowania HP Easy Scan (OS X)

Za pomocą oprogramowania do skanowania HP Easy Scan rozpocznij skanowanie z oprogramowania w komputerze.

1. Umieść dokument w podajniku dokumentów lub na szybie skanera zgodnie ze wskaźnikami na drukarce.
2. Na komputerze otwórz program **HP Easy Scan**, znajdujący się w folderze **Aplikacje**.
3. Postępuj zgodnie z instrukcjami wyświetlanymi na ekranie, aby zeskanować dokument.
4. Po zeskanowaniu wszystkich stron kliknij przycisk **Plik**, a następnie **Zapisz**, aby zapisać do pliku.

Konfiguracja funkcji skanowania do wiadomości e-mail (tylko modele z ekranem dotykowym)

- [Wprowadzenie](#)
- [Zanim zaczniesz](#)
- [Metoda nr 1: Korzystanie z kreatora funkcji Skanuj do wiadomości e-mail \(Windows\)](#)
- [Metoda 2: Konfiguracja funkcji skanowania do poczty e-mail z użyciem wbudowanego serwera internetowego HP \(Windows\)](#)
- [Konfiguracja funkcji skanowania do poczty e-mail w komputerze Mac](#)

Wprowadzenie

Drukarka wyposażona jest w funkcję umożliwiającą skanowanie dokumentu i wysyłanie go na jeden lub większą liczbę adresów e-mail. Aby użyć funkcji skanowania, drukarka musi być podłączona do sieci, ale funkcja nie będzie dostępna, dopóki nie zostanie skonfigurowana. Dostępne są dwie metody konfigurowania skanowania do wiadomości e-mail: Kreatora konfiguracji skanowania do wiadomości e-mail (Windows), który jest instalowany w grupie programów HP dla drukarki jako część pełnej instalacji oprogramowania w systemie Windows 7, Konfiguracja skanowania do wiadomości e-mail za pośrednictwem wbudowanego serwera internetowego (EWS) HP. Użyj poniższych informacji, by skonfigurować funkcję skanowania do poczty e-mail.

Zanim zaczniesz

Do konfiguracji funkcji skanowania do wiadomości e-mail drukarka musi mieć aktywne połączenie sieciowe z tą samą siecią co komputer, na którym zostanie uruchomiony proces instalacji.

Administratorzy potrzebują następujących informacji przed rozpoczęciem procesu konfiguracji:

- Dostęp administracyjny do drukarki
- Serwer SMTP (np. smtp.mycompany.com)

 **UWAGA:** Jeśli nie jest znana nazwa serwera SMTP, numer portu SMTP lub informacje uwierzytelniania, skontaktuj się z dostawcą usług e-mail/internetowych lub administratorem systemu, aby uzyskać wymagane informacje. Nazwy serwera SMTP i nazwy portów można zwykle łatwo znaleźć przy użyciu funkcji wyszukiwania w Internecie. Wyszukaj np. takie terminy jak „nazwa serwera smtp gmail” lub „nazwa serwera smtp yahoo”.

- Numer portu SMTP
- Wymagania uwierzytelniania serwera SMTP dla poczty wychodzącej, w tym nazwa użytkownika i hasło uwierzytelniania, jeśli są stosowane.

 **UWAGA:** W dokumentacji dostawcy usługi poczty e-mail szukaj informacji na temat limitów cyfrowego przesyłania, które dotyczą posiadanego konta e-mail. Niektórzy dostawcy mogą tymczasowo zablokować konto w przypadku przekroczenia limitu wysyłania.

Metoda nr 1: Korzystanie z kreatora funkcji Skanuj do wiadomości e-mail (Windows)

Niektóre drukarki HP wymagają instalacji sterownika z płyty CD. Po zakończeniu instalacji pojawia się opcja **Setup Scan to Folder and Email** (Skonfiguruj skanowanie do folderu i poczty e-mail). Kreatory konfiguracji obejmują opcje konfiguracji podstawowej.

 **UWAGA:** Niektóre systemy operacyjne obsługują Kreatora skanowania do wiadomości e-mail.

1. Otwórz program HP Printer Assistant.
 - **System Windows 8.1:** W lewym dolnym rogu ekranu **Start** kliknij strzałkę w dół i wybierz nazwę drukarki.
 - **System Windows 8:** Kliknij prawym przyciskiem myszy dowolne puste miejsce na ekranie **Start**, kliknij **Wszystkie aplikacje** na pasku aplikacji, a następnie wybierz nazwę drukarki.
 - **Windows 7, Windows Vista i Windows XP:** Na pulpicie komputera kliknij przycisk **Start**, wybierz **Wszystkie programy**, kliknij polecenie **HP**, kliknij folder drukarki, wybierz ikonę z nazwą drukarki, a następnie otwórz **HP Printer Assistant**.
2. W programie HP Printer Assistant wybierz opcję **Skanuj**, a następnie opcję **Kreator skanowania do wiadomości e-mail**.

 **UWAGA:** Jeśli opcja **Kreator skanowania do wiadomości e-mail** nie jest dostępna, użyj [Metoda 2: Konfiguracja funkcji skanowania do poczty e-mail z użyciem wbudowanego serwera internetowego HP \(Windows\) na stronie 70](#)

3. W oknie **Profile poczty wychodzącej** kliknij przycisk **Nowy**. Zostanie otwarte okno dialogowe **Konfiguracja skanowania do wiadomości e-mail**.
4. Na **1. Uruchom** stronie, wprowadź adres e-mail nadawcy w polu **Adres e-mail**.
5. W polu **Nazwa wyświetlana** wpisz nazwę nadawcy. Jest to nazwa, która będzie wyświetlana na panelu sterowania drukarki.
6. Aby konieczne było wprowadzenie numeru PIN na panelu sterowania drukarki, zanim drukarka prześle wiadomość e-mail, wprowadź czterocyfrowy numer PIN w polu **Kod PIN zabezpieczeń** i ponownie wprowadź numer PIN w polu **Potwierdź kod PIN zabezpieczeń** i kliknij przycisk **Dalej**.

 **UWAGA:** Firma HP zaleca utworzenie kodu PIN, aby zabezpieczyć profil e-mail.

 **UWAGA:** Po utworzeniu kodu PIN musi on zostać wprowadzony na panelu sterowania podczas każdego użycia profilu do skanowania do wiadomości e-mail.

7. Na **2. Stronie Uwierzytelnianie** wprowadź nazwę **serwera SMTP** i **numer portu SMTP**.

 **UWAGA:** W większości przypadków domyślnego numeru portu nie trzeba zmieniać.

 **UWAGA:** Jeżeli korzystasz z takiej usługi serwera SMTP jak Gmail, sprawdź adres SMTP, numer portu i ustawienia SSL na stronie internetowej dostawcy usługi lub w innych źródłach. Zwykle w przypadku poczty Gmail adres SMTP to smtp.gmail.com, numer portu to 465, a szyfrowanie SSL powinno być włączone.

Sprawdź w źródłach internetowych, czy te ustawienia serwera są aktualne i obowiązujące w czasie wykonywania konfiguracji.

8. W przypadku korzystania z usług pocztowych Google™ Gmail kliknij pole wyboru **Zawsze używaj bezpiecznego połączenia (SSL/TLS)**.
9. Wybierz **Maksymalny rozmiar wiadomości e-mail** z menu rozwijanego.





UWAGA: Firma HP zaleca używanie domyślnego rozmiaru pliku dla **Automatyczny** dla maksymalnego rozmiaru.

10. Jeżeli serwer SMTP wymaga uwierzytelniania, aby wysłać wiadomość e-mail, zaznacz pole wyboru **Uwierzytelnianie logowania do e-mail**, wpisz **Nazwę użytkownika** i **Hasło**, a następnie kliknij **Dalej**.
11. Na **3. Skonfiguruj** stronę do automatycznego kopiowania nadawcy w wiadomości e-mail wysyłanej z profilu, wybierz opcję **Dołącz nadawca do wszystkich wiadomości e-mail wysłanych z drukarki**, a następnie kliknij **Dalej**.
12. Na **4.** Na ekranie **Zakończ** sprawdź informacje i zweryfikuj poprawność wszystkich ustawień. W przypadku błędu kliknij przycisk **Wstecz**, aby poprawić błąd. Jeśli ustawienia są poprawne, kliknij przycisk **Zapisz i testuj**, aby sprawdzić konfigurację.
13. Gdy zostanie wyświetlony komunikat **Gratulacje**, kliknij przycisk **Zakończ**, aby zakończyć konfigurację.
14. Okno dialogowe **Profile wychodzącej poczty e-mail** zawiera nowy profil nadawcy wiadomości e-mail. Kliknij przycisk **Zakończ**, aby zakończyć pracę z kreatorem.

Metoda 2: Konfiguracja funkcji skanowania do poczty e-mail z użyciem wbudowanego serwera internetowego HP (Windows)

- [Krok 1: Otwórz wbudowany serwer internetowy HP \(EWS\)](#)
- [Krok 2: Konfiguracja funkcji skanowania do wiadomości e-mail](#)
- [Krok 3: Dodawanie kontaktów do książki adresowej poczty e-mail](#)
- [Krok czwarty: Konfiguracja domyślnych opcji poczty e-mail](#)

Krok 1: Otwórz wbudowany serwer internetowy HP (EWS)

1. Na ekranie głównym panelu kontrolnego drukarki dotknij przycisku Sieć  lub Sieć bezprzewodowa () , aby wyświetlić adres IP lub nazwę hosta.
2. Otwórz przeglądarkę internetową i wpisz w wierszu adresu adres IP lub nazwę hosta urządzenia tak, aby były identyczne z danymi wyświetlanymi na panelu sterowania drukarki. Naciśnij klawisz **Enter** na klawiaturze komputera. Otworzy się serwer EWS.

 <https://10.10.XX.XXX/>





UWAGA: Jeżeli przeglądarka wyświetli komunikat informujący, że dostęp do strony internetowej może być niebezpieczny, wybierz opcję kontynuowania mimo to. Dostęp do tej strony nie spowoduje uszkodzenia komputera.

Krok 2: Konfiguracja funkcji skanowania do wiadomości e-mail

1. W EWS kliknij kartę **System**.
2. W okienku nawigacji po lewej kliknij łącze **Administracja**.
3. W części **Włączone funkcje** ustaw opcję **Skanuj do wiadomości e-mail** na **Wł.**

4. Kliknij kartę **Skanowanie**.
5. Na panelu nawigacyjnym po lewej stronie kliknij łącze **Profile poczty wychodzącej**.
6. Na stronie **Profile poczty wychodzącej** kliknij przycisk **Nowy**.
7. W obszarze **Adres e-mail** wypełnij następujące pola:
 - a. W polu **Twój adres e-mail** wprowadź adres e-mail nadawcy dla nowego profilu poczty wychodzącej.
 - b. W polu **Nazwa wyświetlana** wpisz nazwę nadawcy. Jest to nazwa, która będzie wyświetlana na panelu sterowania drukarki.
8. W obszarze **Ustawienia serwera SMTP** wypełnij następujące pola:
 - a. W polu **Serwer SMTP** wprowadź adres serwera SMTP.
 - b. W polu **Port SMTP** wpisz numer portu SMTP.

 **UWAGA:** W większości przypadków domyślnego numeru portu nie trzeba zmieniać.

 **UWAGA:** Jeżeli korzystasz z takiej usługi serwera SMTP jak Gmail, sprawdź adres SMTP, numer portu i ustawienia SSL na stronie internetowej dostawcy usługi lub w innych źródłach. Zwykle w przypadku poczty Gmail adres SMTP to smtp.gmail.com, numer portu to 465, a szyfrowanie SSL powinno być włączone.

Sprawdź w źródłach internetowych, czy te ustawienia serwera są aktualne i obowiązujące w czasie wykonywania konfiguracji.

 - c. W przypadku korzystania z usług pocztowych Google™ Gmail kliknij pole wyboru **Zawsze używaj bezpiecznego połączenia (SSL/TLS)**.
9. Jeżeli serwer SMTP wymaga uwierzytelniania do wysyłania wiadomości e-mail, wypełnij następujące pola w obszarze **Uwierzytelnianie SMTP** :
 - a. Zaznacz pole wyboru **Serwer SMTP wymaga uwierzytelniania wychodzących wiadomości e-mail**.
 - b. W polu **Identyfikator użytkownika SMTP** wpisz identyfikator użytkownika serwera SMTP.
 - c. W polu **Hasło SMTP** wprowadź hasło serwera SMTP.
10. Aby konieczne było wprowadzenie kodu PIN na panelu sterowania drukarki przed wysłaniem wiadomości przy użyciu adresu e-mail, należy wypełnić następujące pola w obszarze **Opcjonalny kod PIN**:
 - a. W polu **Kod PIN (opcjonalnie)** wprowadź czterocyfrowy numer PIN.
 - b. W polu **Potwierdź kod PIN** ponownie wprowadź czterocyfrowy numer PIN.

 **UWAGA:** Firma HP zaleca utworzenie kodu PIN, aby zabezpieczyć profil e-mail.

 **UWAGA:** Po utworzeniu kodu PIN musi on zostać wprowadzony na panelu sterowania podczas każdego użycia profilu do skanowania do wiadomości e-mail.

11. Aby skonfigurować opcjonalne preferencje poczty e-mail, wypełnij następujące pola w obszarze **Preferencje wiadomości e-mail**:
 - a. Z listy rozwijanej **Maksymalny rozmiar załączników wiadomości e-mail** wybierz maksymalny rozmiar załączników e-mail.



UWAGA: Firma HP zaleca używanie domyślnego rozmiaru pliku dla **Automatyczny** dla maksymalnego rozmiaru.

- b. Aby automatycznie kopiować nadawcę w wiadomościach e-mail wysyłanych z profilu, zaznacz pole wyboru **Automatycznie DW**.
12. Zapoznaj się ze wszystkimi informacjami, a następnie kliknij jedną z następujących opcji:
- **Zapisz i testuj:** Wybierz tę opcję, aby zapisać ustawienia i sprawdzić połączenie.
 - **Tylko zapisz:** Wybierz tę opcję, aby zapisać informacje bez testowania połączenia.
 - **Anuluj:** Wybierz tę opcję, aby zakończyć konfigurację bez zapisywania.

Krok 3: Dodawanie kontaktów do książki adresowej poczty e-mail

- ▲ W lewym okienku nawigacji kliknij opcję **Książka adresowa poczty e-mail**, aby dodać adresy e-mail do książki adresowej dostępnej w drukarce.

Aby wprowadzić indywidualny adres e-mail, wykonaj następujące zadanie:

- a. W polu **Nazwa kontaktu** wpisz nazwę kontaktu e-mail.
- b. W polu **Skontaktuj się z adresem e-mail** wprowadź adres e-mail nowego kontaktu e-mail.
- c. Kliknij przycisk **Dodaj/edytuj**.

Aby utworzyć grupę e-mail, wykonaj następujące zadania:

- a. Kliknij przycisk **Nowa grupa**.
- b. W polu **Wprowadź nazwę grupy** wprowadź nazwę nowej grupy.
- c. Kliknij nazwę w obszarze **Wszystkie osoby**, a następnie kliknij przycisk strzałki, aby przenieść ją do obszaru **Osoby w grupie**.



UWAGA: Wybierz wiele nazw jednocześnie, naciskając klawisz **Ctrl** podczas klikania nazw.

- d. Kliknij przycisk **Zapisz**.

Krok czwarty: Konfiguracja domyślnych opcji poczty e-mail

- ▲ W lewym okienku nawigacji po lewej stronie kliknij **Opcje poczty e-mail**, aby skonfigurować domyślne opcje e-mail.

- a. W obszarze **Domyślny temat i treść** wypełnij następujące pola:
 - i. W polu **Temat wiadomości e-mail** wprowadź domyślny temat dla wiadomości e-mail.
 - ii. W polu **Treść wiadomości** wprowadź komunikat domyślny niestandardowy dla wiadomości e-mail.
 - iii. Wybierz opcję **Pokaż treść wiadomości**, aby domyślna treść była wyświetlana w wiadomościach e-mail.
 - iv. Wybierz opcję **Ukryj treść wiadomości**, aby ukryć treść wiadomości e-mail.
- b. W obszarze **Ustawienia skanowania** należy wypełnić następujące pola:

- i. Z rozwijanej listy **Typ pliku skanowania** wybierz domyślny format pliku dla skanowanych plików.
- ii. Z rozwijanej listy **Rozmiar papieru do skanowania** wybierz domyślny rozmiar papieru dla skanowanych plików.
- iii. Z rozwijanej listy **Rozdzielczość skanowania** wybierz domyślną rozdzielczość dla skanowanych plików.



UWAGA: Obrazy o wyższej rozdzielczości drukowane są z większą liczbą punktów na cal (dpi, dots per inch), widoczna jest więc na nich większa liczba szczegółów. Obrazy o niższej rozdzielczości drukowane są z mniejszą liczbą punktów na cal, widoczne jest więc na nich mniej szczegółów, ale rozmiar pliku jest też mniejszy.

- iv. Wybierz z rozwijanej listy **Kolor wydruku, czarno-białe** lub **kolorowe**.
 - v. W polu **Prefiks nazwy pliku** wprowadź prefiks nazwy pliku (np. MyScan).
- c. Kliknij **Zastosuj**.



Konfiguracja funkcji skanowania do poczty e-mail w komputerze Mac

- [Krok 1: Otwórz wbudowany serwer internetowy HP \(EWS\)](#)
- [Krok 2: Konfiguracja funkcji skanowania do wiadomości e-mail](#)
- [Krok 3: Dodawanie kontaktów do książki adresowej poczty e-mail](#)
- [Krok czwarty: Konfiguracja domyślnych opcji poczty e-mail](#)

Krok 1: Otwórz wbudowany serwer internetowy HP (EWS)

Aby otworzyć interfejs wbudowanego serwera sieciowego (EWS), użyj jednej z poniższych metod.

Metoda 1: Otwarcie strony wbudowanego serwera internetowego (EWS) za pomocą przeglądarki internetowej

1. Na ekranie głównym panelu kontrolnego drukarki dotknij przycisku Sieć  lub Sieć bezprzewodowa , aby wyświetlić adres IP lub nazwę hosta.
2. Otwórz przeglądarkę internetową i wpisz w wierszu adresu adres IP lub nazwę hosta urządzenia tak, aby były identyczne z danymi wyświetlanymi na panelu sterowania drukarki. Naciśnij klawisz **Enter** na klawiaturze komputera. Otworzy się serwer EWS.

`https://10.10.XX.XXX/`



UWAGA: Jeżeli przeglądarka wyświetli komunikat informujący, że dostęp do strony internetowej może być niebezpieczny, wybierz opcję kontynuowania mimo to. Dostęp do tej strony nie spowoduje uszkodzenia komputera.

Metoda 2: Otwarcie strony wbudowanego serwera internetowego (EWS) za pomocą programu HP Utility

1. Otwórz folder **Aplikacje**, wybierz opcję **HP**, a następnie wybierz **Konfigurację HP**. Zostanie wyświetlony ekran główny programu HP Utility.
2. Na ekranie głównym programu HP Utility uzyskaj dostęp do wbudowanego serwera internetowego (EWS) HP w jeden z następujących sposobów:

- W obszarze **Ustawienia drukarki** kliknij przycisk **Dodatkowe ustawienia**, a następnie przycisk **Otwórz wbudowany serwer sieci Web**.
- W obszarze **Ustawienia skanowania** kliknij przycisk **Skanuj do wiadomości e-mail**, a następnie kliknij przycisk **Rozpocznij konfigurację skanowania do wiadomości e-mail....**

Uruchomi się Wbudowany serwer internetowy (EWS).

Krok 2: Konfiguracja funkcji skanowania do wiadomości e-mail

1. W EWS kliknij kartę **System**.
2. W okienku nawigacji po lewej kliknij łącze **Administracja**.
3. W części **Włączone funkcje** ustaw opcję **Skanuj do wiadomości e-mail** na **Wł.**
4. Kliknij kartę **Skanowanie**.
5. Na panelu nawigacyjnym po lewej stronie kliknij łącze **Profile poczty wychodzącej**.
6. Na stronie **Profile poczty wychodzącej** kliknij przycisk **Nowy**.
7. W obszarze **Adres e-mail** wypełnij następujące pola:
 - a. W polu **Twój adres e-mail** wprowadź adres e-mail nadawcy dla nowego profilu poczty wychodzącej.
 - b. W polu **Nazwa wyświetlana** wpisz nazwę nadawcy. Jest to nazwa, która będzie wyświetlana na panelu sterowania drukarki.
8. W obszarze **Ustawienia serwera SMTP** wypełnij następujące pola:
 - a. W polu **Serwer SMTP** wprowadź adres serwera SMTP.
 - b. W polu **Port SMTP** wpisz numer portu SMTP.

 **UWAGA:** W większości przypadków domyślnego numeru portu nie trzeba zmieniać.

 **UWAGA:** Jeżeli korzystasz z takiej usługi serwera SMTP jak Gmail, sprawdź adres SMTP, numer portu i ustawienia SSL na stronie internetowej dostawcy usługi lub w innych źródłach. Zwykle w przypadku poczty Gmail adres SMTP to smtp.gmail.com, numer portu to 465, a SSL powinno być włączone.

Sprawdź w źródłach internetowych, czy te ustawienia serwera są aktualne i obowiązujące w czasie wykonywania konfiguracji.

 - c. W przypadku korzystania z usług pocztowych Google™ Gmail kliknij pole wyboru **Zawsze używaj bezpiecznego połączenia (SSL/TLS)**.
9. Jeżeli serwer SMTP wymaga uwierzytelniania do wysyłania wiadomości e-mail, wypełnij następujące pola w obszarze **Uwierzytelnianie SMTP** :
 - a. Zaznacz pole wyboru **Serwer SMTP wymaga uwierzytelniania wychodzących wiadomości e-mail**.
 - b. W polu **Identyfikator użytkownika SMTP** wpisz identyfikator użytkownika serwera SMTP.
 - c. W polu **Hasło SMTP** wprowadź hasło serwera SMTP.

10. Aby konieczne było wprowadzenie kodu PIN na panelu sterowania drukarki przed wysłaniem wiadomości przy użyciu adresu e-mail, należy wypełnić następujące pola w obszarze **Opcjonalny kod PIN**:

- a. W polu **Kod PIN (opcjonalnie)** wprowadź czterocyfrowy numer PIN.
- b. W polu **Potwierdź kod PIN** ponownie wprowadź czterocyfrowy numer PIN.

 **UWAGA:** Firma HP zaleca utworzenie kodu PIN, aby zabezpieczyć profil e-mail.

 **UWAGA:** Po utworzeniu kodu PIN musi on zostać wprowadzony na panelu sterowania podczas każdego użycia profilu do skanowania do wiadomości e-mail.

11. Aby skonfigurować opcjonalne preferencje poczty e-mail, wypełnij następujące pola w obszarze **Preferencje wiadomości e-mail**:

- a. Z listy rozwijanej **Maksymalny rozmiar załączników wiadomości e-mail** wybierz maksymalny rozmiar załączników e-mail.

 **UWAGA:** Firma HP zaleca używanie domyślnego rozmiaru pliku dla **Automatyczny** dla maksymalnego rozmiaru.

- b. Aby automatycznie kopiować nadawcę w wiadomościach e-mail wysyłanych z profilu, zaznacz pole wyboru **Automatycznie DW**.

12. Zapoznaj się ze wszystkimi informacjami, a następnie kliknij jedną z następujących opcji:

- **Zapisz i testuj:** Wybierz tę opcję, aby zapisać ustawienia i sprawdzić połączenie.
- **Tylko zapisz:** Wybierz tę opcję, aby zapisać informacje bez testowania połączenia.
- **Anuluj:** Wybierz tę opcję, aby zakończyć konfigurację bez zapisywania.

Krok 3: Dodawanie kontaktów do książki adresowej poczty e-mail

- ▲ W lewym okienku nawigacji kliknij opcję **Książka adresowa poczty e-mail**, aby dodać adresy e-mail do książki adresowej dostępnej w drukarce.

Aby wprowadzić indywidualny adres e-mail, wykonaj następujące zadanie:

- a. W polu **Nazwa kontaktu** wpisz nazwę kontaktu e-mail.
- b. W polu **Skontaktuj się z adresem e-mail** wprowadź adres e-mail nowego kontaktu e-mail.
- c. Kliknij przycisk **Dodaj/edytuj**.

Aby utworzyć grupę e-mail, wykonaj następujące zadania:

- a. Kliknij przycisk **Nowa grupa**.
- b. W polu **Wprowadź nazwę grupy** wprowadź nazwę nowej grupy.
- c. Kliknij nazwę w obszarze **Wszystkie osoby**, a następnie kliknij przycisk strzałki, aby przenieść ją do obszaru **Osoby w grupie**.

 **UWAGA:** Wybierz wiele nazw jednocześnie, naciskając klawisz **Ctrl** podczas klikania nazw.

- d. Kliknij przycisk **Zapisz**.

Krok czwarty: Konfiguracja domyślnych opcji poczty e-mail

- ▲ W lewym okienku nawigacji po lewej stronie kliknij **Opcje poczty e-mail**, aby skonfigurować domyślne opcje e-mail.
 - a. W obszarze **Domyślny temat i treść** wypełnij następujące pola:
 - i. W polu **Temat wiadomości e-mail** wprowadź domyślny temat dla wiadomości e-mail.
 - ii. W polu **Treść wiadomości** wprowadź komunikat domyślny niestandardowy dla wiadomości e-mail.
 - iii. Wybierz opcję **Pokaż treść wiadomości**, aby domyślna treść była wyświetlana w wiadomościach e-mail.
 - iv. Wybierz opcję **Ukryj treść wiadomości**, aby ukryć treść wiadomości e-mail.
 - b. W obszarze **Ustawienia skanowania** należy wypełnić następujące pola:
 - i. Z rozwijanej listy **Typ pliku skanowania** wybierz domyślny format pliku dla skanowanych plików.
 - ii. Z rozwijanej listy **Rozmiar papieru do skanowania** wybierz domyślny rozmiar papieru dla skanowanych plików.
 - iii. Z rozwijanej listy **Rozdzielczość skanowania** wybierz domyślną rozdzielczość dla skanowanych plików.

 **UWAGA:** Obrazy o wyższej rozdzielczości drukowane są z większą liczbą punktów na cal (dpi, dots per inch), widoczna jest więc na nich większa liczba szczegółów. Obrazy o niższej rozdzielczości drukowane są z mniejszą liczbą punktów na cal, widoczne jest więc na nich mniej szczegółów, ale rozmiar pliku jest też mniejszy.

 - iv. Wybierz z rozwijanej listy **Kolor wydruku, czarno-białe** lub **kolorowe**.
 - v. W polu **Prefiks nazwy pliku** wprowadź prefiks nazwy pliku (np. MyScan).
 - c. Kliknij **Zastosuj**.

Konfiguracja funkcji skanowania do folderu sieciowego (tylko modele z ekranem dotykowym)

- [Wprowadzenie](#)
- [Zanim zaczniesz](#)
- [Metoda nr 1: Korzystanie z Kreatora skanowania do folderu sieciowego \(Windows\)](#)
- [Metoda 2: Konfiguracja funkcji skanowania do folderu sieciowego z użyciem wbudowanego serwera internetowego HP \(Windows\)](#)
- [Konfiguracja funkcji skanowania do folderu sieciowego w komputerze Mac](#)

Wprowadzenie

Drukarka wyposażona jest w funkcję umożliwiającą skanowanie dokumentu i zapisywanie go w folderze sieciowym. Aby użyć funkcji skanowania, drukarka musi być podłączona do sieci, ale funkcja nie będzie dostępna, dopóki nie zostanie skonfigurowana. Dostępne są dwie metody konfigurowania skanowania do folderu sieciowego: Kreator konfiguracji skanowania do folderu sieciowego (Windows), który jest instalowany w grupie programów HP dla drukarki jako część pełnej instalacji oprogramowania w systemie Windows 7, Konfiguracja skanowania do folderu sieciowego za pośrednictwem wbudowanego serwera internetowego (EWS) HP. Użyj poniższych informacji, aby skonfigurować funkcję skanowania do folderu sieciowego.

Zanim zaczniesz

Do konfiguracji funkcji skanowania do folderu sieciowego drukarka musi mieć aktywne połączenie sieciowe z tą samą siecią co komputer, na którym zostanie uruchomiony proces instalacji.

Administratorzy potrzebują następujących informacji przed rozpoczęciem procesu konfiguracji:

- Dostęp administracyjny do drukarki
- Ścieżka sieciowa folderu docelowego (np. \\servername.us.companyname.net\scans)



UWAGA: Folder sieciowy należy skonfigurować jako folder udostępniony dla funkcji skanowania do folderu sieciowego.

Metoda nr 1: Korzystanie z Kreatora skanowania do folderu sieciowego (Windows)

Niektóre drukarki HP wymagają instalacji sterownika z płyty CD. Po zakończeniu instalacji pojawia się opcja **Setup Scan to Folder and Email** (Skonfiguruj skanowanie do folderu i poczty e-mail). Kreatory konfiguracji obejmują opcje konfiguracji podstawowej.



UWAGA: Niektóre systemy operacyjne obsługują Kreatora skanowania do folderu sieciowego.

1. Otwórz program HP Printer Assistant.

- **System Windows 8.1:** W lewym dolnym rogu ekranu **Start** kliknij strzałkę w dół i wybierz nazwę drukarki.
 - **System Windows 8:** Kliknij prawym przyciskiem myszy dowolne puste miejsce na ekranie **Start**, kliknij **Wszystkie aplikacje** na pasku aplikacji, a następnie wybierz nazwę drukarki.
 - **Windows 7, Windows Vista i Windows XP:** Na pulpicie komputera kliknij przycisk **Start**, wybierz **Wszystkie programy**, kliknij polecenie **HP**, kliknij folder drukarki, wybierz ikonę z nazwą drukarki, a następnie otwórz **HP Printer Assistant**.
2. W programie HP Printer Assistant wybierz opcję **Skanuj**, a następnie wybierz opcję **Skanuj do folderu sieciowego**.



UWAGA: Jeśli opcja **Kreator skanowania do folderu sieciowego** nie jest dostępna, użyj [Metoda 2: Konfiguracja funkcji skanowania do folderu sieciowego z użyciem wbudowanego serwera internetowego HP \(Windows\) na stronie 79](#)

3. W oknie **Profile folderu sieciowego** kliknij przycisk **Nowy**. Zostanie otwarte okno dialogowe **Konfiguracja skanowania do folderu sieciowego**.
4. Na **1. Uruchom** stronę, wpisz nazwę folderu w polu **Nazwa wyświetlana**. Jest to nazwa, która będzie wyświetlana na panelu sterowania drukarki.
5. Wypełnij pole **Folder docelowy** na jeden z następujących sposobów:
- a. Ręcznie wprowadź ścieżkę pliku.
 - b. Kliknij przycisk **Przełóżaj** i przejdź do lokalizacji folderu.
 - c. Aby utworzyć folder udostępniony, należy wykonać następujące zadania:
 - i. Kliknij przycisk **Ścieżka udziału**.
 - ii. W oknie dialogowym **Zarządzanie udziałami sieciowymi** kliknij przycisk **Nowy**.
 - iii. W polu **Nazwa udziału** wpisz nazwę dla folderu udostępnionego.
 - iv. Aby wypełnić pole **Ścieżka folderu**, kliknij przycisk **Przełóżaj**, a następnie wybierz jedną z następujących opcji. Kliknij przycisk **OK** po zakończeniu.
 - Przejdź do istniejącego folderu na komputerze.
 - Kliknij przycisk **Utwórz nowy folder**, aby utworzyć nowy folder.
 - v. Jeśli udostępniona ścieżka wymaga opisu, wprowadź opis w polu **Opis**.
 - vi. W polu **Typ udziału** wybierz jedną z następujących opcji, a następnie kliknij przycisk **Zastosuj**.
 - **Publiczne**
 - **Prywatne**
- UWAGA:** Ze względów bezpieczeństwa HP zaleca wybranie **Prywatny** jako typ udziału.
- vii. Gdy wyświetlony zostanie komunikat **Udział został pomyślnie utworzony**, kliknij przycisk **OK**.
- viii. Zaznacz pole wyboru folderu docelowego, a następnie kliknij przycisk **OK**.

6. Aby utworzyć skrót do folderu sieciowego na pulpicie komputera, zaznacz pole wyboru **Utwórz skrót do folderu sieciowego**
7. Aby konieczne było wprowadzenie numeru PIN na panelu sterowania drukarki, zanim drukarka prześle zeskanowany dokument do folderu sieciowego, wprowadź czterocyfrowy numer PIN w polu **Kod PIN zabezpieczeń** i ponownie wprowadź numer PIN w polu **Potwierdź kod PIN zabezpieczeń**. Kliknij przycisk **Dalej**.

 **UWAGA:** Firma HP zaleca utworzenie kodu PIN, aby zabezpieczyć folder docelowy.

 **UWAGA:** Po utworzeniu kodu PIN musi on zostać wprowadzony na panelu sterowania podczas każdego wystania skanu do folderu sieciowego.

8. Na **2.** stronie Uwierzytelnianie wpisz **Nazwę użytkownika i Hasło** Windows, aby zalogować się do komputera, a następnie kliknij przycisk **Dalej**.
9. Na **3.** stronie Konfiguracja wybierz domyślne ustawienia skanowania, wykonując następujące zadanie, a następnie kliknij przycisk **Dalej**.
 - a. Z rozwijanej listy **Typ dokumentu** wybierz domyślny format pliku dla skanowanych plików.
 - b. Wybierz z rozwijanej listy **Preferencje kolorów** Czarno-biały lub Kolor.
 - c. Z rozwijanej listy **Rozmiar papieru** wybierz domyślny format papieru dla skanowanych plików.
 - d. Z rozwijanej listy **Ustawienia jakości** wybierz domyślną rozdzielczość skanowanych plików.



 **UWAGA:** Obrazy o wyższej rozdzielczości drukowane są z większą liczbą punktów na cal (dpi, dots per inch), widoczna jest więc na nich większa liczba szczegółów. Obrazy o niższej rozdzielczości drukowane są z mniejszą liczbą punktów na cal, widoczne jest więc na nich mniej szczegółów, ale rozmiar pliku jest też mniejszy.

- e. W polu **Prefiks nazwy pliku** wprowadź prefiks nazwy pliku (np. MyScan).
10. Na **4.** Na ekranie Zakończ sprawdź informacje i zweryfikuj poprawność wszystkich ustawień. W przypadku błędu kliknij przycisk **Wstecz**, aby poprawić błąd. Jeśli ustawienia są poprawne, kliknij przycisk **Zapisz i testuj**, aby sprawdzić konfigurację.
11. Gdy zostanie wyświetlony komunikat **Gratulacje**, kliknij przycisk **Zakończ**, aby zakończyć konfigurację.
12. Okno dialogowe **Profile folderu sieciowego** zawiera nowy profil nadawcy wiadomości e-mail. Kliknij przycisk **Zakończ**, aby zakończyć pracę z kreatorem.

Metoda 2: Konfiguracja funkcji skanowania do folderu sieciowego z użyciem wbudowanego serwera internetowego HP (Windows)

- [Krok 1: Otwórz wbudowany serwer internetowy HP \(EWS\)](#)
- [Krok 2: Konfiguracja funkcji skanowania do folderu sieciowego](#)

Krok 1: Otwórz wbudowany serwer internetowy HP (EWS)

1. Na ekranie głównym panelu kontrolnego drukarki dotknij przycisku Sieć  lub Sieć bezprzewodowa , aby wyświetlić adres IP lub nazwę hosta.

2. Otwórz przeglądarkę internetową i wpisz w wierszu adresu adres IP lub nazwę hosta urządzenia tak, aby były identyczne z danymi wyświetlanymi na panelu sterowania drukarki. Naciśnij klawisz **Enter** na klawiaturze komputera. Otworzy się serwer EWS.

 <https://10.10.XX.XXX/>

 **UWAGA:** Jeżeli przeglądarka wyświetli komunikat informujący, że dostęp do strony internetowej może być niebezpieczny, wybierz opcję kontynuowania mimo to. Dostęp do tej strony nie spowoduje uszkodzenia komputera.

Krok 2: Konfiguracja funkcji skanowania do folderu sieciowego

1. W EWS kliknij kartę **System**.
2. W okienku nawigacji po lewej kliknij łącze **Administracja**.
3. W obszarze **Włączone funkcje** włącz opcję **Skanuj do folderu sieciowego** na **Wł.**
4. Kliknij kartę **Skanowanie**.
5. W lewym okienku nawigacji upewnij się, że wyróżnione jest łącze **Konfiguracja folderu sieciowego**. Strona **Skanowanie do folderu sieciowego** powinna zostać wyświetlona.
6. Na stronie **Konfiguracja folderu sieciowego** kliknij przycisk **Nowy**.
7. W obszarze **Informacje o folderze sieciowym** wypełnij następujące pola:
 - a. W polu **Nazwa wyświetlana** wprowadź nazwę dla folderu.
 - b. W polu **Ścieżka sieciowa** wprowadź ścieżkę sieciową do folderu.
 - c. W polu **Nazwa użytkownika** wprowadź nazwę użytkownika wymaganą do uzyskania dostępu do folderu w sieci.
 - d. W polu **Hasło** wpisz hasło wymagane do uzyskania dostępu do folderu w sieci.
8. Aby niezbędne było wprowadzenie kodu PIN na panelu sterowania drukarki, aby drukarka mogła wysłać plik do folderu sieciowego, należy wypełnić następujące pola w obszarze **Zabezpiecz dostęp do folderu za pomocą kodu PIN**:
 - a. W polu **Kod PIN (opcjonalnie)** wprowadź czterocyfrowy numer PIN.
 - b. W polu **Potwierdź kod PIN** ponownie wprowadź czterocyfrowy numer PIN.

 **UWAGA:** Firma HP zaleca utworzenie kodu PIN, aby zabezpieczyć folder docelowy.

 **UWAGA:** Po utworzeniu kodu PIN musi on zostać wprowadzony na panelu sterowania podczas każdego wystania skanu do folderu sieciowego.

9. W obszarze **Ustawienia skanowania** należy wypełnić następujące pola:
 - a. Z rozwijanej listy **Typ pliku skanowania** wybierz domyślny format skanowanych plików.
 - b. Z rozwijanej listy **Rozmiar papieru do skanowania** wybierz domyślny rozmiar papieru dla skanowanych plików.
 - c. Z rozwijanej listy **Rozdzielczość skanowania** wybierz domyślną rozdzielczość skanowania skanowanych plików.

 **UWAGA:** Obrazy o wyższej rozdzielczości drukowane są z większą liczbą punktów na cal (dpi, dots per inch), widoczna jest więc na nich większa liczba szczegółów. Obrazy o niższej rozdzielczości drukowane są z mniejszą liczbą punktów na cal, widoczne jest więc na nich mniej szczegółów, ale rozmiar pliku jest też mniejszy.

- d. W rozwijanym menu **Kolor wydruku** wybierz, czy skanowane pliki mają być czarno-białe czy kolorowe.
 - e. W polu **Prefiks nazwy pliku** wprowadź prefiks nazwy pliku (np. MyScan).
- 10.** Zapoznaj się ze wszystkimi informacjami, a następnie kliknij jedną z następujących opcji:
- **Zapisz i testuj:** Wybierz tę opcję, aby zapisać ustawienia i sprawdzić połączenie.
 - **Tylko zapisz:** Wybierz tę opcję, aby zapisać informacje bez testowania połączenia.
 - **Anuluj:** Wybierz tę opcję, aby zakończyć konfigurację bez zapisywania.



Konfiguracja funkcji skanowania do folderu sieciowego w komputerze Mac

- [Krok 1: Otwórz wbudowany serwer internetowy HP \(EWS\)](#)
- [Krok 2: Konfiguracja funkcji skanowania do folderu sieciowego](#)

Krok 1: Otwórz wbudowany serwer internetowy HP (EWS)

Aby otworzyć interfejs wbudowanego serwera sieciowego (EWS), użyj jednej z poniższych metod.

Metoda 1: Otwarcie strony wbudowanego serwera internetowego (EWS) za pomocą przeglądarki internetowej

1. Na ekranie głównym panelu kontrolnego drukarki dotknij przycisku Sieć  lub Sieć bezprzewodowa , aby wyświetlić adres IP lub nazwę hosta.
2. Otwórz przeglądarkę internetową i wpisz w wierszu adresu adres IP lub nazwę hosta urządzenia tak, aby były identyczne z danymi wyświetlanymi na panelu sterowania drukarki. Naciśnij klawisz **Enter** na klawiaturze komputera. Otworzy się serwer EWS.

`https://10.10.XX.XXX/`

 **UWAGA:** Jeżeli przeglądarka wyświetli komunikat informujący, że dostęp do strony internetowej może być niebezpieczny, wybierz opcję kontynuowania mimo to. Dostęp do tej strony nie spowoduje uszkodzenia komputera.

Metoda 2: Otwarcie strony wbudowanego serwera internetowego (EWS) za pomocą programu HP Utility

1. Otwórz folder **Aplikacje**, wybierz opcję **HP**, a następnie wybierz **Konfigurację HP**. Zostanie wyświetlony ekran główny programu HP Utility.
2. Na ekranie głównym programu HP Utility uzyskaj dostęp do wbudowanego serwera internetowego (EWS) HP w jeden z następujących sposobów:
 - W obszarze **Ustawienia drukarki** kliknij przycisk **Dodatkowe ustawienia**, a następnie kliknij przycisk **Otwórz wbudowany serwer sieci Web**.
 - W obszarze **Ustawienia skanowania** kliknij przycisk **Skanuj do folderu sieciowego**, a następnie kliknij **Zarejestruj mój udostępniony Folder....**



UWAGA: Jeśli nie masz dostępnego udostępnionego folderu sieciowego, kliknij przycisk **Pomóż mi to zrobić**, aby wyświetlić informacje dotyczące tworzenia folderu,

Uruchomi się Wbudowany serwer internetowy (EWS).

Krok 2: Konfiguracja funkcji skanowania do folderu sieciowego

1. W EWS kliknij kartę **System**.
2. W okienku nawigacji po lewej kliknij łącze **Administracja**.
3. W obszarze **Włączone funkcje** włącz opcję **Skanuj do folderu sieciowego** na **Wł.**
4. Kliknij kartę **Skanowanie**.
5. W lewym okienku nawigacji upewnij się, że wyróżnione jest łącze **Konfiguracja folderu sieciowego**. Strona **Skanowanie do folderu sieciowego** powinna zostać wyświetlona.
6. Na stronie **Konfiguracja folderu sieciowego** kliknij przycisk **Nowy**.
7. W obszarze **Informacje o folderze sieciowym** wypełnij następujące pola:
 - a. W polu **Nazwa wyświetlana** wprowadź nazwę dla folderu.
 - b. W polu **Ścieżka sieciowa** wprowadź ścieżkę sieciową do folderu.
 - c. W polu **Nazwa użytkownika** wprowadź nazwę użytkownika wymaganą do uzyskania dostępu do folderu w sieci.
 - d. W polu **Hasło** wpisz hasło wymagane do uzyskania dostępu do folderu w sieci.
8. Aby niezbędne było wprowadzenie kodu PIN na panelu sterowania drukarki, aby drukarka mogła wysłać plik do folderu sieciowego, należy wypełnić następujące pola w obszarze **Zabezpiecz dostęp do folderu za pomocą kodu PIN**:
 - a. W polu **Kod PIN (opcjonalnie)** wprowadź czterocyfrowy numer PIN.
 - b. W polu **Potwierdź kod PIN** ponownie wprowadź czterocyfrowy numer PIN.



UWAGA: Firma HP zaleca utworzenie kodu PIN, aby zabezpieczyć folder docelowy.



UWAGA: Po utworzeniu kodu PIN musi on zostać wprowadzony na panelu sterowania podczas każdego wysłania skanu do folderu sieciowego.

9. W obszarze **Ustawienia skanowania** należy wypełnić następujące pola:
 - a. Z rozwijanej listy **Typ pliku skanowania** wybierz domyślny format skanowanych plików.
 - b. Z rozwijanej listy **Rozmiar papieru do skanowania** wybierz domyślny rozmiar papieru dla skanowanych plików.
 - c. Z rozwijanej listy **Rozdzielczość skanowania** wybierz domyślną rozdzielczość skanowania skanowanych plików.





UWAGA: Obrazy o wyższej rozdzielczości drukowane są z większą liczbą punktów na cal (dpi, dots per inch), widoczna jest więc na nich większa liczba szczegółów. Obrazy o niższej rozdzielczości drukowane są z mniejszą liczbą punktów na cal, widoczne jest więc na nich mniej szczegółów, ale rozmiar pliku jest też mniejszy.

- d. W rozwijanym menu **Kolor wydruku** wybierz, czy skanowane pliki mają być czarno-białe czy kolorowe.
 - e. W polu **Prefiks nazwy pliku** wprowadź prefiks nazwy pliku (np. MyScan).
- 10.** Zapoznaj się ze wszystkimi informacjami, a następnie kliknij jedną z następujących opcji:
- **Zapisz i testuj:** Wybierz tę opcję, aby zapisać ustawienia i sprawdzić połączenie.
 - **Tylko zapisz:** Wybierz tę opcję, aby zapisać informacje bez testowania połączenia.
 - **Anuluj:** Wybierz tę opcję, aby zakończyć konfigurację bez zapisywania.

Skonowanie do wiadomości e-mail (tylko modele z ekranem dotykowym)

Korzystając z panelu sterowania drukarki, można wysłać zeskanowany plik bezpośrednio na adres poczty elektronicznej. Zeskanowany plik jest wysyłany na ten adres jako załącznik do wiadomości poczty elektronicznej.

 **UWAGA:** Aby skorzystać z tej funkcji, drukarka musi być podłączona do sieci i funkcja Skanuj do e-mail musi być skonfigurowana za pomocą Kreatora skanowania do wiadomości e-mail (Windows) lub wbudowanego serwera internetowego HP.

1. Umieść dokument na szybie skanera zgodnie z wskaźnikami na drukarce.
2. Na ekranie głównym panelu sterowania drukarki dotknij ikony **Skanuj** .
3. Dotknij opcji **Skanuj do wiadomości e-mail**.
4. Wybierz adres **Od**, który ma zostać użyty. Bywa to także określane jako „profil poczty wychodzącej”.

 **UWAGA:** Jeśli drukarka jest skonfigurowana z tylko jednym profilem poczty wychodzącej, ta opcja nie będzie dostępna.

 **UWAGA:** Jeśli skonfigurowano funkcję kodu PIN, wprowadź PIN i dotknij przycisku **OK**. Kod PIN nie jest jednak konieczny do korzystania z tej funkcji.

5. Dotknij przycisku **Do** i wybierz adres lub grupę jako adresata wysyłanego pliku. Po zakończeniu, dotknij przycisku **Gotowe**.
 - Aby wysłać wiadomość na inny adres, dotknij ponownie przycisku **Nowy** i wpisz adres e-mail.
6. Dotknij przycisku **Temat**, jeśli chcesz dodać wiersz tematu.
7. Aby wyświetlić ustawienia skanowania, dotknij opcji **Ustawienia**.

Aby zmienić ustawienia skanowania, dotknij opcji **Edytuj**, a następnie zmień ustawienia.
8. Dotknij przycisku **Skanuj**, aby zeskanować zadanie.

Skanowanie do folderu sieciowego (tylko modele z ekranem dotykowym)

Korzystając z panelu sterowania drukarki, można skanować dokument i zapisać go w folderze sieciowym.



UWAGA: Aby skorzystać z tej funkcji, drukarka musi być podłączona do sieci i funkcja Skanuj do folderu sieciowego musi zostać skonfigurowana za pomocą Kreatora konfiguracji funkcji skanowania do folderów sieciowych (Windows) lub wbudowanego serwera internetowego HP.

1. Umieść dokument na szybie skanera zgodnie z wskaźnikami na drukarce.
2. Na ekranie głównym panelu sterowania drukarki dotknij ikony **Skanuj** .
3. Dotknij elementu **Skanuj do foldera sieciowego**.
4. Na liście folderów sieciowych wybierz folder, w którym chcesz zapisać zeskanowany dokument.
5. Na panelu sterowania zostaną wyświetlone ustawienia skanowania.
 - Jeśli chcesz zmienić którekolwiek z ustawień, dotknij przycisku **Ustawienia** i zmień ustawienia.
 - Jeśli ustawienia są właściwe, przejdź do następnego kroku.
6. Dotknij przycisku **Skanuj**, aby zeskanować zadanie.

Dodatkowe zadania skanowania

Przejdź do witryny www.hp.com/support/ljM129MFP.

Dostępne są instrukcje wykonywania określonych zadań skanowania, takich jak:

- Skanowanie zdjęć i dokumentów
- Skanowanie edytowalnego tekstu (OCR)
- Skanowanie wielu stron do jednego pliku

7 Faksowanie

- [Konfiguracja wysyłania i odbierania faksów](#)
- [Wysyłanie faksu](#)
- [Dodatkowe zadania faksowania](#)

Informacje dodatkowe:

Poniższe informacje są poprawne w chwili publikacji. Aktualne informacje można znaleźć na stronach www.hp.com/support/ljM129MFP.

Pełne wsparcie HP dla drukarki obejmuje następujące informacje:

- Instalacja i konfiguracja
- Nauka i użytkowanie
- Rozwiązywanie problemów
- Pobierz aktualizacje programów i oprogramowania sprzętowego
- Dołączanie do forów pomocy technicznej
- Znajdowanie informacji o gwarancji i przepisach

Konfiguracja wysyłania i odbierania faksów

- [Przed rozpoczęciem](#)
- [Krok 1: Określenie typu połączenia telefonicznego](#)
- [Krok 2: Skonfigurowanie faksu](#)
- [Krok 3: Skonfigurowanie ustawienia godziny, daty i nagłówka faksu](#)
- [Krok 4: Uruchom test faksu](#)

Przed rozpoczęciem

Przed podłączeniem usługi faksowania upewnij się, że drukarka została całkowicie skonfigurowana.

 **UWAGA:** Podłącz drukarkę do gniazda telefonicznego przy użyciu dostarczonego kabla telefonicznego i adapterów.

 **UWAGA:** W krajach/regionach, w których stosowane są szeregowe systemy telefoniczne, wraz z drukarką jest dostarczany odpowiedni adapter. Aby podłączyć inne urządzenia telekomunikacyjne do tego samego gniazda, należy użyć adaptera.

Postępuj zgodnie z instrukcjami poszczególnych czterech kroków:

[Krok 1: Określenie typu połączenia telefonicznego na stronie 88.](#)

[Krok 2: Skonfigurowanie faksu na stronie 89.](#)

[Krok 3: Skonfigurowanie ustawienia godziny, daty i nagłówka faksu na stronie 93.](#)

[Krok 4: Uruchom test faksu na stronie 95.](#)

Krok 1: Określenie typu połączenia telefonicznego

Zapoznaj się z poniższymi urządzeniami i typami usług, aby określić wymaganą metodę konfiguracji. Stosowana metoda zależy od wyposażenia i usług już zainstalowanych w systemie telefonicznym.

 **UWAGA:** Drukarka jest urządzeniem analogowym. Firma HP zaleca podłączenie drukarki do wydzielonej analogowej linii telefonicznej.

- **Dedykowana linia telefoniczna:** Urządzenie jest jedynym elementem wyposażenia lub usługą podłączaną do linii telefonicznej
- **Połączenia głosowe:** Połączenia głosowe i faksowe wykorzystują tę samą linię telefoniczną
- **Automat zgłoszeniowy:** Automat zgłoszeniowy odbiera połączenia głosowe na linii wykorzystywanej do połączeń faksowych
- **Poczta głosowa:** Usługa subskrypcji poczty głosowej wykorzystuje linię telefoniczną faksu
- **Usługa różnych dzwonek:** Usługa świadczona przez firmę telekomunikacyjną umożliwiającą przypisanie kilku numerów telefonu do jednej linii. Każdemu numerowi przypisywany jest inny wzorzec dzwonka. Drukarka wykrywa przypisany do siebie wzorzec dzwonka i odbiera połączenie
- **Modem wdzwaniany komputera:** Komputer wykorzystuje linię telefoniczną do łączenia z Internetem z wykorzystaniem połączenia wdzwanianego

- **Linia DSL:** Usługa cyfrowej linii abonenckiej (DSL) świadczona przez firmę telekomunikacyjną. W niektórych krajach/regionach usługa ta może być określana jako ADSL
- **System telefoniczny PBX lub ISDN:** System telefoniczny z centralą prywatną (private branch exchange – PBX) lub system cyfrowej sieci usług zintegrowanych (integrated services digital network – ISDN)
- **System telefoniczny VoIP:** Protokół transmisji głosu w sieci Internet (Voice over Internet – VoIP) świadczony przez dostawcę usług internetowych

Krok 2: Skonfigurowanie faksu

Kliknij poniższe łącze, które najlepiej opisuje środowisko, w jakim drukarka będzie wysyłała i odbierała fakсы, a następnie postępuj zgodnie z instrukcjami konfiguracji.

- [Dedykowana linia telefoniczna na stronie 89](#)
- [Wspólna linia głosowa/faksowa na stronie 90](#)
- [Wspólna linia głosowa/faksowa z automatem zgłoszeniowym na stronie 91](#)

Podano tutaj instrukcje dla jedynie trzech typów połączenia. Aby uzyskać dodatkowe informacje dotyczące podłączenia drukarki do innych typów linii, przejdź do strony internetowej pomocy technicznej www.hp.com/support/ljM129MFP.

 **UWAGA:** Drukarka jest analogowym urządzeniem faksującym. Firma HP zaleca podłączenie drukarki do wydzielonej analogowej linii telefonicznej. W przypadku środowiska cyfrowego, takiego jak DSL, PBX, ISDN lub VoIP, upewnij się, że stosowane są właściwe filtry i zostały prawidłowo skonfigurowane ustawienia cyfrowe. Aby uzyskać dodatkowe informacje, skontaktuj się z dostawcą usług cyfrowych.

 **UWAGA:** Do linii telefonicznej nie należy podłączać więcej niż trzech urządzeń.

 **UWAGA:** Ta drukarka nie obsługuje poczty głosowej.

Dedykowana linia telefoniczna

Aby skonfigurować drukarkę podłączoną do dedykowanej linii telefonicznej bez dodatkowych usług, wykonaj poniższe czynności.

1. Podłącz kabel telefoniczny do gniazda faksu w drukarce i do ściennego gniazda telefonicznego.

 **UWAGA:** W niektórych krajach/regionach może być wymagany adapter do kabla telefonicznego dostarczonego z drukarką.

 **UWAGA:** W przypadku niektórych drukarek port faksu może znajdować się nad portem telefonu. Zapoznaj się z ikonami na drukarce.

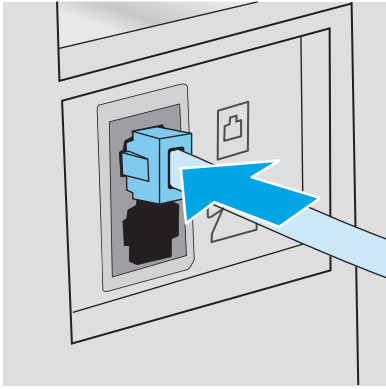



2. Ustaw w drukarce automatyczne odbieranie połączeń faksowych.
 - a. Włącz drukarkę.
 - b. Na panelu sterowania otwórz menu [Konfiguracja](#).
 - c. Wybierz menu [Konfiguracja faksu](#).
 - d. Wybierz menu [Konfiguracja podstawowa](#).
 - e. Dotknij ustawienia [Tryb odbierania](#).
 - f. Wybierz opcję [Automatycznie](#).
3. Przejdź do tematu [Krok 3: Skonfigurowanie ustawienia godziny, daty i nagłówka faksu na stronie 93](#).

Wspólna linia głosowa/faksowa

Wykonaj poniższe czynności, aby skonfigurować faks podłączony do linii głosowej/faksu współdzielonej.

1. Odłącz wszystkie urządzenia podłączone do gniazda telefonicznego.
2. Podłącz kabel telefoniczny do gniazda faksu w drukarce i do ściennego gniazdarka telefonicznego.

 **UWAGA:** W niektórych krajach/regionach może być wymagany adapter do kabla telefonicznego dostarczonego z drukarką.

 **UWAGA:** W przypadku niektórych drukarek port faksu może znajdować się nad portem telefonu. Zapoznaj się z ikonami na drukarce.

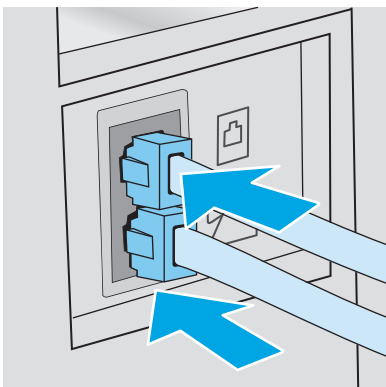

3. Wyjmij wtyczkę z portu linii wyjściowej telefonu znajdującego się z tyłu drukarki, a następnie podłącz do tego portu telefon.
4. Ustaw w drukarce automatyczne odbieranie połączeń faksowych.
 - a. Włącz drukarkę.
 - b. Na panelu sterowania otwórz menu [Konfiguracja](#).
 - c. Wybierz menu [Konfiguracja faksu](#).
 - d. Wybierz menu [Konfiguracja podstawowa](#).
 - e. Wybierz ustawienie [Tryb odbierania](#), a następnie opcję [Automatycznie](#).
5. Określ, czy drukarka ma sprawdzać ton wybierania przed wysłaniem faksu.

 **UWAGA:** Zapobiega to wysłaniu faksów przez drukarkę, gdy ktoś rozmawia przez telefon.

- a. Na panelu sterowania otwórz menu [Konfiguracja](#).
 - b. Wybierz menu [Konfiguracja faksu](#).
 - c. Wybierz menu [Konfiguracja zaawansowana](#).
 - d. Wybierz ustawienie [Wykryj sygnał wybierania](#) i wybierz [Włącz](#).
6. Przejdź do tematu [Krok 3: Skonfigurowanie ustawienia godziny, daty i nagłówek faksu na stronie 93](#).

Wspólna linia głosowa/faksowa z automatem zgłoszeniowym

Wykonaj poniższe czynności, aby skonfigurować faks podłączony do linii głosowej/faksu współdzielonej z automatyczną sekretarką.

1. Odłącz wszystkie urządzenia podłączone do gniazda telefonicznego.
2. Wyjmij wtyczkę z portu linii wyjściowej telefonu znajdującego się z tyłu drukarki.
3. Podłącz kabel telefoniczny do gniazda faksu w drukarce i do ściennego gniazda telefonicznego.

 **UWAGA:** W niektórych krajach/regionach może być wymagany adapter do kabla telefonicznego dostarczonego z drukarką.

 **UWAGA:** W przypadku niektórych drukarek port faksu może znajdować się nad portem telefonu. Zapoznaj się z ikonami na drukarce.

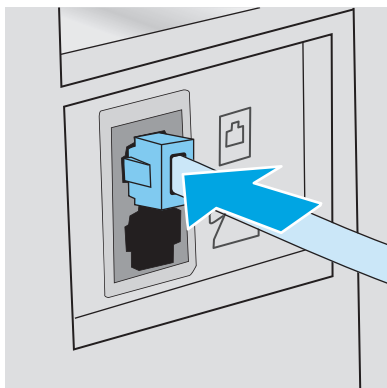

4. Podłącz kabel telefoniczny automatu zgłoszeniowego do portu linii wyjściowej telefonu znajdującego się z tyłu drukarki.

 **UWAGA:** Podłącz automat zgłoszeniowy bezpośrednio do drukarki, ponieważ w przeciwnym razie może on rejestrować sygnały faksu urządzenia wysyłającego, a drukarka może nie odbierać faksów.

 **UWAGA:** Jeśli automat zgłoszeniowy nie zawiera wbudowanego telefonu, dla wygody podłącz telefon do portu **OUT** (Wyjście) automatu zgłoszeniowego.

 **UWAGA:** W przypadku niektórych drukarek port faksu może znajdować się nad portem telefonu. Zapoznaj się z ikonami na drukarce.

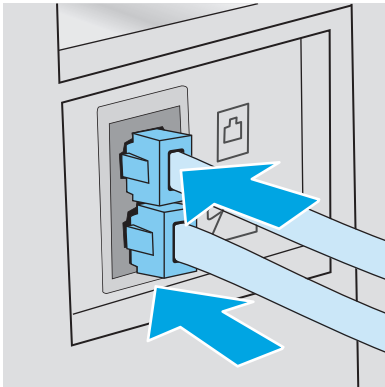

5. Skonfiguruj w drukarce liczbę dzwonek przed odebraniem połączenia.
 - a. Włącz drukarkę.
 - b. Na panelu sterowania otwórz menu [Konfiguracja](#).
 - c. Wybierz menu [Konfiguracja faksu](#).
 - d. Wybierz menu [Konfiguracja podstawowa](#).
 - e. Dotknij opcji [Dzwonków do odebrania](#).
 - f. Za pomocą klawiatury numerycznej na panelu sterowania drukarki ustaw liczbę dzwonek wynoszącą 5 lub więcej, a następnie wybierz [OK](#).
6. Ustaw w drukarce automatyczne odbieranie połączeń faksowych.
 - a. Na panelu sterowania otwórz menu [Konfiguracja](#).
 - b. Wybierz menu [Konfiguracja faksu](#).
 - c. Wybierz menu [Konfiguracja podstawowa](#).
 - d. Wybierz ustawienie [Tryb odbierania](#), a następnie opcję [Automatycznie](#).
7. Określ, czy drukarka ma sprawdzać ton wybierania przed wysłaniem faksu.

 **UWAGA:** Zapobiega to wysłaniu faksów przez drukarkę, gdy ktoś rozmawia przez telefon.

- a. Na panelu sterowania otwórz menu [Konfiguracja](#).
- b. Wybierz menu [Konfiguracja faksu](#).

- c. Wybierz menu [Konfiguracja zaawansowana](#).
 - d. Wybierz ustawienie [Wykryj sygnał wybierania](#), a następnie przycisk **Włącz**.
8. Przejdź do tematu [Krok 3: Skonfigurowanie ustawienia godziny, daty i nagłówka faksu na stronie 93](#).

Krok 3: Skonfigurowanie ustawienia godziny, daty i nagłówka faksu

Skonfiguruj ustawienia faksu w drukarce z wykorzystaniem jednej z następujących metod:

- [Kreator konfiguracji faksu HP na stronie 93](#) (zalecane)
- [Panel sterowania drukarki na stronie 93](#)
- [Wbudowany serwer internetowy \(EWS\) HP i Przybornik urządzeń HP \(Windows\) na stronie 94](#) (jeśli oprogramowanie jest zainstalowane)

 **UWAGA:** W Stanach Zjednoczonych i w wielu innych krajach/regionach ustawianie godziny, daty i innych informacji podawanych w nagłówku faksu jest wymagane przez przepisy prawa.

Kreator konfiguracji faksu HP

Aby uzyskać dostęp do Kreatora konfiguracji faksu po wykonaniu konfiguracji **początkowej** i zainstalowaniu oprogramowania, należy wykonać poniższe kroki.

 **UWAGA:** Niektóre systemy operacyjne nie obsługują Kreatora konfiguracji faksu.

1. Otwórz program HP Printer Assistant.
 - **System Windows 8.1:** W lewym dolnym rogu ekranu **Start** kliknij strzałkę w dół i wybierz nazwę drukarki.
 - **System Windows 8:** Kliknij prawym przyciskiem myszy dowolne puste miejsce na ekranie **Start**, kliknij **Wszystkie aplikacje** na pasku aplikacji, a następnie wybierz nazwę drukarki.
 - **Windows 7, Windows Vista i Windows XP:** Na pulpicie komputera kliknij przycisk **Start**, wybierz **Wszystkie programy**, kliknij polecenie **HP**, kliknij folder drukarki, wybierz ikonę z nazwą drukarki, a następnie otwórz **HP Printer Assistant**.
2. W programie HP Printer Assistant wybierz opcję **Faks**, a następnie wybierz **Kreator konfiguracji faksu**.
3. Postępuj zgodnie z instrukcjami wyświetlanymi na ekranie kreatora konfiguracji faksu (HP Fax Setup Wizard), aby skonfigurować ustawienia faksu.
4. Przejdź do tematu [Krok 4: Uruchom test faksu na stronie 95](#).

Panel sterowania drukarki

Aby za pomocą panelu sterowania ustawić datę, godzinę i nagłówek, wykonaj poniższe czynności.

1. Na panelu sterowania otwórz menu [Konfiguracja](#).
2. Wybierz menu [Konfiguracja faksu](#).
3. Wybierz menu [Konfiguracja podstawowa](#).
4. Wybierz opcję [Godzina/Data](#).
5. Wybierz opcję [Zegar 12-godzinny](#) lub [Zegar 24-godzinny](#).

6. Za pomocą klawiatury numerycznej wprowadź aktualną godzinę, a następnie wybierz przycisk **OK**.



UWAGA: Panele sterowania z ekranem dotykowym: W razie potrzeby wybierz przycisk **123**, aby wyświetlić klawiaturę zawierającą znaki specjalne.

7. Wybierz format daty.
8. Za pomocą klawiatury numerycznej wprowadź aktualną datę, a następnie wybierz przycisk **OK**.
9. Otwórz menu **Nagłówek faksu**.
10. Przy użyciu klawiatury wprowadź numer faksu, a następnie wybierz przycisk **OK**.



UWAGA: Maksymalna liczba znaków w numerze faksu to 20.

11. Przy użyciu klawiatury wprowadź nazwę firmy lub nagłówek, a następnie wybierz przycisk **OK**.



UWAGA: Maksymalna liczba znaków w nagłówku faksu to 25.

12. Przejdź do tematu [Krok 4: Uruchom test faksu na stronie 95](#).

Wbudowany serwer internetowy (EWS) HP i Przybornik urządzeń HP (Windows)





1. Uruchamianie HP EWS z menu **Start** lub w przeglądarce internetowej.

Menu Start

- a. Otwórz program HP Printer Assistant.
 - **System Windows 8.1:** W lewym dolnym rogu ekranu **Start** kliknij strzałkę w dół i wybierz nazwę drukarki.
 - **System Windows 8:** Kliknij prawym przyciskiem myszy dowolne puste miejsce na ekranie **Start**, kliknij **Wszystkie aplikacje** na pasku aplikacji, a następnie wybierz nazwę drukarki.
 - **Windows 7, Windows Vista i Windows XP:** Na pulpicie komputera kliknij przycisk **Start**, wybierz **Wszystkie programy**, kliknij polecenie **HP**, kliknij folder drukarki, wybierz ikonę z nazwą drukarki, a następnie otwórz **HP Printer Assistant**.
- b. W programie HP Printer Assistant wybierz opcję **Drukuj**, a następnie wybierz **Przybornik urządzeń HP**

Przeglądarka internetowa

- a. **Dwuliniowe panele sterowania:** Na panelu sterowania naciśnij przycisk Konfiguracja . Otwórz menu **Konfiguracja sieci** i wybierz **Pokaż adres IP**, aby wyświetlić adres IP lub nazwę hosta.

Panele sterowania z ekranem dotykowym: Na panelu sterowania dotknij przycisku Informacje o połączeniu  / , a następnie dotknij przycisku **Sieć podłączona**  lub **Sieć Wi-Fi Wł.**  w celu wyświetlenia adresu IP lub nazwy hosta.

- b. Otwórz przeglądarkę internetową i wpisz w wierszu adresu adres IP lub nazwę hosta urządzenia tak, aby były identyczne z danymi wyświetlanymi na panelu sterowania drukarki. Naciśnij klawisz [Enter](#) na klawiaturze komputera. Otworzy się serwer EWS.

 <https://10.10.XXXXX/>

 **UWAGA:** Jeżeli przeglądarka wyświetli komunikat informujący, że dostęp do strony internetowej może być niebezpieczny, wybierz opcję kontynuowania mimo to. Dostęp do tej strony nie spowoduje uszkodzenia komputera.

2. Kliknij kartę **Faks**.
3. Postępuj zgodnie z instrukcjami wyświetlanymi na ekranie, aby skonfigurować ustawienia faksu.
4. Przejdź do tematu [Krok 4: Uruchom test faksu na stronie 95](#).

Krok 4: Uruchom test faksu

Uruchom test faksu, aby upewnić się, że został prawidłowo skonfigurowany.

1. Na panelu sterowania otwórz menu [Konfiguracja](#).
2. Wybierz menu [Usługa](#).
3. Wybierz menu [Usługa faksowania](#).
4. Wybierz opcję [Uruchom test faksu](#). Drukarka wydrukuje raport testu.
5. Zapoznaj się z raportem.
 - Jeśli raport wykazuje, że drukarka **przeszła test**, jest ona gotowa do wysyłania i odbierania faksów.
 - Jeśli raport wykazuje, że drukarka **nie przeszła testu**, zapoznaj się z raportem, aby uzyskać dodatkowe informacje dotyczące rozwiązania problemu. Lista kontrolna rozwiązywania problemów z faksem zawiera dodatkowe informacje dotyczące rozwiązywania problemów z faksem.

Wysyłanie faksu

- [Faksowanie za pomocą skanera płaskiego](#)
- [Wysyłanie faksów z podajnika dokumentów \(tylko modele z podajnikiem dokumentów\)](#)
- [Korzystanie z kodów szybkiego wybierania i kodów wybierania grupowego](#)
- [Wysyłanie faksu za pomocą oprogramowania](#)
- [Wysyłanie faksu z aplikacji innych firm, takich jak program Microsoft Word](#)

Faksowanie za pomocą skanera płaskiego

1. Umieść oryginał stroną zadrukowaną w dół na szybie skanera.



2. Na ekranie głównym panelu sterowania drukarki dotknij przycisku **Faks** .
3. Użyj klawiatury numerycznej, aby podać numer faksu.
4. Dotknij przycisku **Rozpocznij faksowanie**.
5. Drukarka wyświetli monit o potwierdzenie wysłania faksu z szyby skanera. Dotknij przycisku **Tak**.
6. Drukarka wyświetli monit o załadowanie pierwszej strony. Dotknij przycisku **OK**.
7. Drukarka zeskanuje pierwszą stronę dokumentu, a następnie wyświetli monit o włożenie drugiej strony. Jeśli dokument jest wielostronicowy, dotknij przycisku **Tak**. Kontynuuj tę procedurę aż do zeskanowania wszystkich stron.
8. Po zeskanowaniu ostatniej strony dotknij przycisku **Nie** w oknie monitu. Drukarka wyśle faks.

Wysyłanie faksów z podajnika dokumentów (tylko modele z podajnikiem dokumentów)

1. Włóż oryginały do podajnika dokumentów stroną zadrukowaną do góry.

OSTROŻNIE: Aby zapobiec uszkodzeniu drukarki, nie należy używać oryginałów, w których użyto korektora w płynie, taśmy korekcyjnej, spinaczy lub zszywaczy. Ponadto do podajnika dokumentów nie należy wkładać fotografii ani małych lub delikatnych oryginałów.

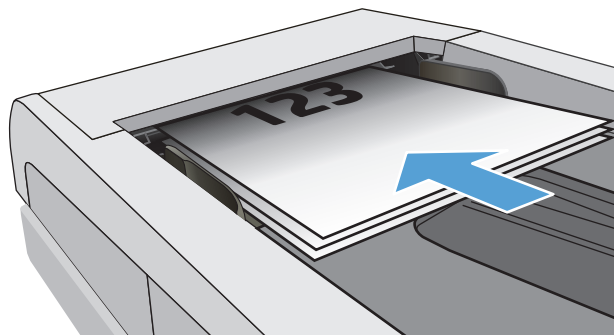

2. Ustaw prowadnice papieru tak, aby dotykały papieru.

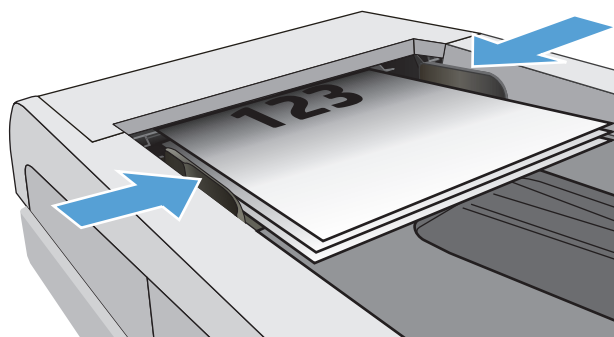



3. Na ekranie głównym panelu sterowania drukarki dotknij przycisku **Faks** .
4. Użyj klawiatury numerycznej, aby podać numer faksu.
5. Dotknij przycisku **Rozpocznij faksowanie**.

Korzystanie z kodów szybkiego wybierania i kodów wybierania grupowego

 **UWAGA:** Aby można było wysłać fakсы przy użyciu książki telefonicznej, należy wcześniej skonfigurować pozycje książki telefonicznej za pomocą **Menu faksu**.

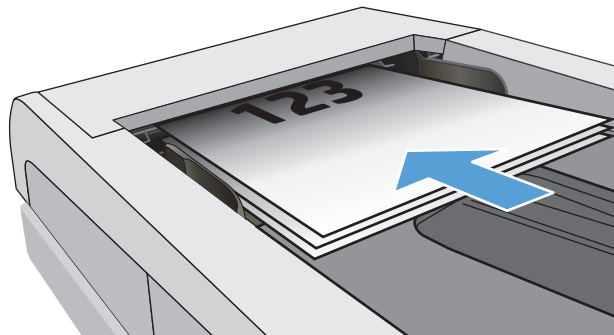
1. Połóż dokument na szybie skanera lub włóż go do podajnika dokumentów.



2. Na ekranie głównym panelu sterowania drukarki dotknij przycisku **Faks** .
3. Na klawiaturze numerycznej dotknij ikony książki telefonicznej faksu.
4. Dotknij nazwę odbiorcy lub grupy, której chcesz użyć.
5. Dotknij przycisku **Rozpocznij faksowanie**.

Wysyłanie faksu za pomocą oprogramowania

Procedura wysyłania faksu może różnić się w zależności od specyfikacji. Poniżej przedstawiono najbardziej typowe kroki.

1. Otwórz program HP Printer Assistant.
 - **System Windows 8.1:** W lewym dolnym rogu ekranu **Start** kliknij strzałkę w dół i wybierz nazwę drukarki.
 - **System Windows 8:** Kliknij prawym przyciskiem myszy dowolne puste miejsce na ekranie **Start**, kliknij **Wszystkie aplikacje** na pasku aplikacji, a następnie wybierz nazwę drukarki.
 - **Windows 7, Windows Vista i Windows XP:** Na pulpicie komputera kliknij przycisk **Start**, wybierz **Wszystkie programy**, kliknij polecenie **HP**, kliknij folder drukarki, wybierz ikonę z nazwą drukarki, a następnie otwórz **HP Printer Assistant**.
2. W programie HP Printer Assistant wybierz pozycję **Faks**, a następnie opcję **Wysyłanie faksów**. Zostanie wyświetlone okno programu do faksowania.
3. Wpisz numer faksu jednego lub kilku odbiorców.
4. Umieść dokument na szybie skanera lub włóż go do podajnika dokumentów.
5. Kliknij przycisk **Wyślij teraz**.

Wysyłanie faksu z aplikacji innych firm, takich jak program Microsoft Word

1. Otwórz dokument w aplikacji innej firmy.
2. Kliknij menu **Plik**, a następnie kliknij polecenie **Drukuj**.

3. Wybierz sterownik drukowania faksu z listy rozwijanej sterowników druku. Zostanie wyświetlone okno programu do faksowania.
4. Wpisz numer faksu jednego lub kilku odbiorców.
5. Dołącz wszystkie strony załadowane do drukarki Ta czynność jest opcjonalna.
6. Kliknij przycisk **Wyślij teraz**.

Dodatkowe zadania faksowania

Przejdź do witryny www.hp.com/support/ljM129MFP.

Dostępne są instrukcje wykonywania określonych zadań faksowania, takich jak:

- Tworzenie list szybkiego wybierania numerów faksu i zarządzanie nimi
- Konfiguracja kodów bilingowych faksu
- Używanie harmonogramu drukowania faksów
- Blokowanie faksów przychodzących
- Archiwizacja i przekazywanie faksów

8 Zarządzanie drukarką

- [Korzystanie z aplikacji Usługi sieciowe HP \(tylko modele z ekranem dotykowym\)](#)
- [Zmiana typu połączenia drukarki \(Windows\)](#)
- [Zaawansowana konfiguracja przy użyciu wbudowanego serwera internetowego HP \(EWS\) oraz Przybornika urządzeń HP \(Windows\)](#)
- [Zaawansowana konfiguracja przy użyciu programu HP Utility dla systemu OS X](#)
- [Konfigurowanie ustawień sieci IP](#)
- [Funkcje zabezpieczające drukarkę](#)
- [Ustawienia oszczędzania energii](#)
- [Aktualizacja oprogramowania sprzętowego](#)

Informacje dodatkowe:

Poniższe informacje są poprawne w chwili publikacji. Aktualne informacje można znaleźć na stronach www.hp.com/support/ljM129MFP.

Pełne wsparcie HP dla drukarki obejmuje następujące informacje:

- Instalacja i konfiguracja
- Nauka i użytkowanie
- Rozwiązywanie problemów
- Pobierz aktualizacje programów i oprogramowania sprzętowego
- Dołączanie do forów pomocy technicznej
- Znajdowanie informacji o gwarancji i przepisach

Korzystanie z aplikacji Usługi sieciowe HP (tylko modele z ekranem dotykowym)

Usługi sieciowe HP zapewniają przydatne treści, które mogą być pobierane automatycznie z Internetu do drukarki. Wybieraj spośród różnych aplikacji, w tym wiadomości, kalendarzy, formularzy i przechowywania dokumentów w chmurze.

Aby aktywować te aplikacje i zaplanować pliki do pobrania, przejdź do witryny internetowej HP Connected pod adresem www.hpconnected.com



UWAGA: Drukarka musi być podłączona do sieci przewodowej lub bezprzewodowej i mieć dostęp do Internetu. Usługi sieciowe HP muszą być włączone w drukarce.

Włącz usługi WWW

Ten proces powoduje włączenie zarówno Usług sieci Web, jak i przycisku **Aplikacje** .

1. Przewiń palcem na ekranie głównym panelu sterowania drukarki, aby otworzyć menu **Konfiguracja**. Dotknij przycisku **Konfiguracja** , aby otworzyć menu.
2. Dotknij opcji **Usługi sieciowe HP**.
3. Kliknij opcję **Włącz usługi sieciowe HP**.
4. Aby wydrukować warunki użytkowania usług sieciowych HP, dotknij przycisku **Drukuj**.
5. Dotknij przycisku **OK**, aby zakończyć zadanie.

Po pobraniu aplikacji z witryny HP Connected jest ona dostępna w menu **Aplikacje** na panelu sterowania drukarki.

Zmiana typu połączenia drukarki (Windows)

Jeśli drukarka jest już używana i chcesz zmienić sposób jej połączenia, użyj skrótu **Konfiguracja urządzenia i oprogramowania** na pulpicie komputera, aby zmienić połączenie. Na przykład podłącz nową drukarkę do komputera przy użyciu kabla USB lub połączenia sieciowego lub zmień połączenie z USB na bezprzewodowe.

Zaawansowana konfiguracja przy użyciu wbudowanego serwera internetowego HP (EWS) oraz Przybornika urządzeń HP (Windows)

Wbudowany serwer internetowy HP umożliwia zarządzanie funkcjami drukowania z komputera zamiast używania w tym celu panelu sterowania drukarki.

- Wyświetlanie informacji o stanie drukarce
- Sprawdzanie poziomu zużycia i zamawianie nowych materiałów eksploatacyjnych
- Przeglądanie i zmiana konfiguracji podajników
- Wyświetlanie i zmienianie konfiguracji menu panelu sterowania drukarki
- Przeglądanie i drukowanie wewnętrznych stron drukarki
- Otrzymywanie powiadomień o zdarzeniach drukarki i materiałów eksploatacyjnych
- Wyświetlanie i zmiana konfiguracji sieciowej

Wbudowany serwer internetowy HP działa po podłączeniu drukarki do sieci opartej na protokole IP. Wbudowany serwer internetowy HP nie obsługuje połączeń drukarki opartych na protokole IPX. Do uruchomienia i korzystania z wbudowanego serwera internetowego HP dostęp do Internetu nie jest wymagany.

Wbudowany serwer internetowy zostanie udostępniony automatycznie po połączeniu drukarki z siecią.

 **UWAGA:** Przybornik urządzeń HP to program używany do łączenia z wbudowanym serwerem internetowym HP, gdy drukarka jest podłączona do komputera za pomocą kabla USB. Jest on dostępny tylko w przypadku pełnej instalacji drukarki w komputerze. W zależności od sposobu podłączenia drukarki niektóre funkcje mogą nie być dostępne.

 **UWAGA:** Wbudowany serwer internetowy HP nie jest dostępny poza zaporą sieci.

Metoda nr 1: Otwórz stronę serwera EWS urządzenia z menu Start

1. Otwórz program HP Printer Assistant.
 - **System Windows 8.1:** W lewym dolnym rogu ekranu **Start** kliknij strzałkę w dół i wybierz nazwę drukarki.
 - **System Windows 8:** Kliknij prawym przyciskiem myszy dowolne puste miejsce na ekranie **Start**, kliknij **Wszystkie aplikacje** na pasku aplikacji, a następnie wybierz nazwę drukarki.
 - **Windows 7, Windows Vista i Windows XP:** Na pulpicie komputera kliknij przycisk **Start**, wybierz **Wszystkie programy**, kliknij polecenie **HP**, kliknij folder drukarki, wybierz ikonę z nazwą drukarki, a następnie otwórz **HP Printer Assistant**.
2. W programie HP Printer Assistant wybierz opcję **Drukuj**, a następnie wybierz **Przybornik urządzeń HP**

Metoda 2: Otwórz stronę serwera HP Embedded Web Server (EWS) urządzenia w przeglądarce internetowej

 **UWAGA:** Czynności te różnią się w zależności od rodzaju panelu sterowania.

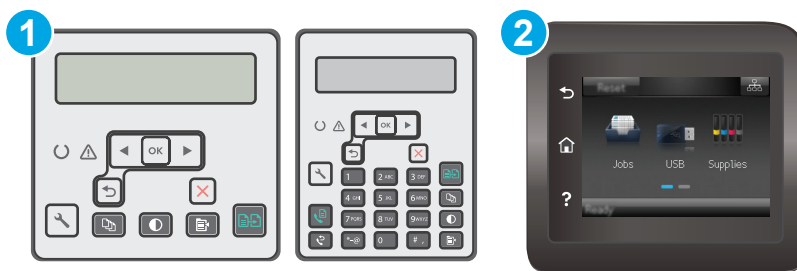

- 1 Panel sterowania dwuwierszowy
- 2 Panel sterowania z ekranem dotykowym

1. **Dwuliniowe panele sterowania:** Na panelu sterowania drukarki naciśnij przycisk Konfiguracja . Otwórz menu **Konfiguracja sieci** i wybierz **Pokaż adres IP**, aby wyświetlić adres IP lub nazwę hosta.

Panele sterowania z ekranem dotykowym: na ekranie głównym panelu sterowania urządzenia dotknij przycisku Informacje o połączeniu / , a następnie dotknij przycisku **Sieć podłączona** lub **Sieć Wi-Fi WŁ.** w celu wyświetlenia adresu IP lub nazwy hosta.

2. Otwórz przeglądarkę internetową i wpisz w wierszu adresu adres IP lub nazwę hosta urządzenia tak, aby były identyczne z danymi wyświetlanymi na panelu sterowania drukarki. Naciśnij klawisz **Enter** na klawiaturze komputera. Otworzy się serwer EWS.

<https://10.10.XX.XX/>

UWAGA: Jeżeli przeglądarka wyświetli komunikat informujący, że dostęp do strony internetowej może być niebezpieczny, wybierz opcję kontynuowania mimo to. Dostęp do tej strony nie spowoduje uszkodzenia komputera.

Karta lub część	Opis
<p>Karta Strona główna</p> <p>Zawiera informacje dotyczące drukarki, jej stanu i konfiguracji.</p>	<ul style="list-style-type: none"> • Status urządzenia: Pokazuje stan drukarki oraz przybliżony czas żywotności materiałów eksploatacyjnych HP. • Stan materiałów eksploatacyjnych: Przedstawia szacowany pozostały czas eksploatacji materiałów eksploatacyjnych firmy HP. Rzeczywisty czas eksploatacji materiału eksploatacyjnego może się różnić od szacunkowego. Warto zawsze dysponować nowym materiałem eksploatacyjnym, który można od razu zainstalować, gdy jakość druku przestanie być odpowiednia. Materiałów eksploatacyjnych nie trzeba wymieniać, chyba że jakość wydruku jest niska. • Konfiguracja urządzenia: Wyświetla informacje znajdujące się na stronie konfiguracji drukarki. • Podsumowanie ustawień sieciowych: Wyświetla informacje znajdujące się na stronie konfiguracji sieci drukarki. • Raporty: Drukowanie stron konfiguracji i stanu materiałów eksploatacyjnych, które są generowane w drukarce. • Dziennik zdarzeń: Wyświetla listę wszystkich zdarzeń i błędów drukarki.

Karta lub część	Opis
<p>Karta System</p> <p>Umożliwia konfigurację drukarki z poziomu komputera użytkownika.</p>	<ul style="list-style-type: none"> • Informacje o urzędzeniu: Dostarcza podstawowych informacji o drukarce i firmie. • Konfig. papieru: Zmiana ustawień domyślnych obsługiwanego papieru dla drukarki. • Jakość druku: Zmiana ustawień domyślnych jakości druku dla drukarki. • Ustawienia energii: Zmiana domyślnego czasu przejścia w tryb uśpienia lub automatycznego wyłączenia. • Rodzaje papieru: Konfiguracja trybów druku, dostosowanych do różnych rodzajów papieru akceptowanych przez drukarkę. • Ustawienia systemu: Zmiana ustawień domyślnych drukarki. • Ustawienia materiałów eksploatacyjnych: Zmiana ustawień dla alertów Kaseta jest na wyczerpaniu i innych informacji dotyczące materiałów eksploatacyjnych. • Obsługa: Przeprowadzanie procedury czyszczenia drukarki. • Zapisz i przywróć: Umożliwia zapisanie aktualnych ustawień drukarki do pliku na komputerze. Plik można wykorzystać do załadowania ustawień dla innej drukarki lub przywrócenia ustawień tej samej drukarki w przyszłości. • Administracja: Ustawianie lub zmiana hasła drukarki. Włączenie lub wyłączenie funkcji drukarki. <p>UWAGA: Karta System może być chroniona hasłem. Jeżeli drukarka została podłączona do sieci, przed zmianą ustawień na tej karcie należy zawsze skontaktować się z administratorem.</p>
<p>Karta Drukowanie</p> <p>Umożliwia zmianę domyślnych ustawień drukarki z komputera użytkownika.</p>	<ul style="list-style-type: none"> • Drukowanie: Umożliwia zmianę domyślnych ustawień druku, np. liczby kopii i orientacji papieru. Są to opcje dostępne w panelu sterowania drukarki.
<p>Karta Faks</p> <p>(Tylko drukarki z faksem)</p>	<ul style="list-style-type: none"> • Opcje odbioru: Konfiguracja sposobu obsługi faksów przychodzących. • Książka telefoniczna: Dodawanie i usuwanie wpisów w książce numerów faksów. • Lista faksów blokowanych: Ustawienie numerów do zablokowania faksów wysyłanych z drukarki. • Dziennik zdarzeń faksu: Przeglądanie ostatnich faksów wysyłanych i odbieranych przez drukarkę.
<p>Karta Skanuj</p> <p>(tylko modele MFP)</p>	<p>Skonfiguruj funkcje Skanuj do foldera sieciowego i Skanuj do wiadomości E-mail.</p> <ul style="list-style-type: none"> • Konfiguracja folderu sieciowego: Konfiguracja folderów w sieci, w których drukarka może zapisywać zeskanowany plik. • Konfiguracja skan. do wiad. e-mail: Rozpocznij proces konfigurowania funkcji Skanuj do wiadomości e-mail. • Profile wychodzących wiad. e-mail: Ustawianie adresu e-mail, który będzie pojawiał się jako adres nadawcy („od”) w przypadku wszystkich wiadomości e-mail wysyłanych z drukarki. • Książka adresowa poczty e-mail: Dodawanie i usuwanie wpisów w książce adresowej poczty e-mail. • Opcje wiadomości e-mail: Konfiguracja domyślnego wiersza tematu i treści wiadomości. Konfiguracja domyślnych ustawień skanowania do wiadomości e-mail.
<p>Karta Kopiowanie</p>	<p>Użyj tej karty, aby wybrać domyślne ustawienia kopiowania.</p>

Karta lub część	Opis
Karta Praca w sieci (Tylko drukarki z dostępem do sieci) Umożliwia zmianę ustawień drukarki z poziomu komputera użytkownika.	Karta pozwala administratorowi sieci monitorować ustawienia sieciowe drukarki podłączonej do sieci opartej na protokole IP. Umożliwia także konfigurowanie przez administratora sieci funkcji Direct Wi-Fi. Karta nie jest widoczna, jeśli drukarka jest podłączona bezpośrednio do komputera.
Karta HP Web Services	Na tej karcie można konfigurować różne narzędzia internetowe i korzystać z nich na drukarce.

Zaawansowana konfiguracja przy użyciu programu HP Utility dla systemu OS X

Skorzystaj z narzędzia HP Utility do sprawdzania statusu drukarki, a także wyświetlania lub zmiany jej ustawień (za pomocą komputera).

Jeśli drukarka została podłączona przewodem USB lub pracuje w sieci opartej na protokole TCP/IP, można użyć programu HP Utility.

Otwieranie aplikacji HP Utility

1. Na komputerze otwórz folder **Aplikacje**.
2. Wybierz folder **HP**, a następnie opcję **Konfiguracja HP**.

Funkcje HP Utility

Pasek narzędzi HP Utility zawiera następujące elementy:

- **Urządzenia:** Kliknij ten przycisk, aby wyświetlić lub ukryć produkty Mac znalezione przez program HP Utility.
- **Wszystkie ustawienia:** Kliknij ten przycisk, aby powrócić do strony głównego widoku programu HP Utility.
- **Pomoc techniczna HP:** Kliknij ten przycisk, aby otworzyć przeglądarkę i przejść do witryny wsparcia technicznego HP.
- **Materiały eksploatacyjne:** Kliknij ten przycisk, aby otworzyć witrynę internetową HP SureSupply.
- **Rejestracja:** Kliknij ten przycisk, aby otworzyć witrynę internetową rejestracji HP.
- **Recykling:** Kliknij ten przycisk, aby otworzyć witrynę programu recyklingu HP Planet Partners.

Narzędzie HP Utility zawiera strony otwierane po kliknięciu listy **Wszystkie ustawienia**. W poniższej tabeli opisano czynności, które można wykonywać za pomocą narzędzia HP Utility.

Pozycja	Opis
Stan materiałów eksploatacyjnych.	Przedstawia stan materiałów eksploatacyjnych oraz łącza umożliwiające zamawianie materiałów eksploatacyjnych online.
Informacje o urządzeniu	Zawiera informacje na temat aktualnie wybranej drukarki, w tym identyfikatora serwisowego urządzenia (jeśli jest przypisany), wersji oprogramowania sprzętowego (wersja FW), numeru seryjnego i adresu IP.
Polecenia	Wysyła znaki specjalne lub polecenia drukowania do drukarki po zakończeniu zadania wydruku. UWAGA: Opcja ta jest dostępna dopiero po otwarciu menu Widok i wybraniu polecenia Wyświetl zaawansowane .

Pozycja	Opis
Przesyłanie plików	Przesyła pliki z komputera do drukarki. Można wysyłać następujące rodzaje plików: <ul style="list-style-type: none"> ◦ Język poleceń drukarki HP LaserJet (.PRN) ◦ Portable document format (.PDF) ◦ Postscript (.PS) ◦ Tekst (.TXT)
Zarządzanie zasilaniem	Konfiguruje ustawienia oszczędzania w drukarce.
Aktualizuj oprogramowanie sprzętowe	Przesyła plik z aktualizacją oprogramowania sprzętowego do drukarki. UWAGA: Opcja ta jest dostępna dopiero po otwarciu menu Widok i wybraniu polecenia Wyświetl zaawansowane .
HP Connected	Dostęp do strony internetowej HP Connected
Centrum wiadomości	Wyświetlanie zdarzeń zakończonych błędami, które wystąpiły w drukarce.
Tryb drukowania dwustronnego (tylko drukarki z funkcją drukowania dwustronnego).	Włącza tryb automatycznego drukowania dwustronnego.
Ustawienia sieciowe (Tylko drukarki z dostępem do sieci)	Konfiguracja ustawień sieciowych, takich jak ustawienia IPv4, IPv6, ustawienia Bonjour i inne ustawienia.
Zarządzanie materiałami eksploatacyjnymi	Umożliwia skonfigurowanie działania drukarki w przypadku, gdy kończy się czas żywotności materiałów eksploatacyjnych.
Konfiguracja podajników	Pozwala zmienić format i rodzaj papieru dla poszczególnych podajników.
Ustawienia dodatkowe	Otwarcie strony wbudowanego serwera internetowego (EWS) dla drukarki. UWAGA: Połączenia USB nie są obsługiwane.
Ustawienia serwera proxy	Konfiguracja serwera proxy dla drukarki.
Podstawowe ustawienia faksu (Tylko modele wielofunkcyjne z faksem)	Konfiguracja pól w nagłówku faksu oraz sposobu, w jaki drukarka odbiera połączenia przychodzące.
Przekazywanie faksów (Tylko modele wielofunkcyjne z faksem)	Konfiguracja wysyłania faksów przychodzących na inny numer.
Dzienniki faksów (Tylko modele wielofunkcyjne z faksem)	Wyświetlanie dzienników wszystkich faksów.
Numery szybkiego wybierania faksu (Tylko modele wielofunkcyjne z faksem)	Dodawanie numeru faksu do listy szybkiego wybierania.
Blokada niechcianych faksów (Tylko modele wielofunkcyjne z faksem)	Możliwość zapisania numerów faksów, które użytkownik chce zablokować.

Pozycja	Opis
Skanowanie do wiadomości e-mail (Tylko drukarki wielofunkcyjne)	Otwiera stronę wbudowanego serwera internetowego HP, na której można skonfigurować ustawienia skanowania do poczty e-mail.
Skanuj do folderu sieciowego (Tylko drukarki wielofunkcyjne)	Otwiera stronę wbudowanego serwera internetowego HP, na której można skonfigurować ustawienia skanowania do folderu sieciowego.

Konfigurowanie ustawień sieci IP

- [Wprowadzenie](#)
- [Oświadczenie dotyczące udostępniania drukarki](#)
- [Wyświetlanie lub zmiana ustawień sieciowych](#)
- [Zmiana nazwy drukarki w sieci](#)
- [Ręczna konfiguracja parametrów TCP/IP IPv4 z panelu sterowania urządzenia](#)
- [Ustawienie szybkości łącza](#)

Wprowadzenie

W następujących częściach znajduje się opis sposobu konfiguracji ustawień sieciowych drukarki.

Oświadczenie dotyczące udostępniania drukarki

Firma HP nie obsługuje połączeń sieciowych typu „peer-to-peer”, ponieważ jest to funkcja systemów operacyjnych firmy Microsoft, a nie sterowników druku HP. Odwiedź stronę firmy Microsoft pod adresem www.microsoft.com.

Wyświetlanie lub zmiana ustawień sieciowych

Do wyświetlenia lub zmiany ustawień konfiguracji adresu IP można użyć wbudowanego serwera internetowego HP.



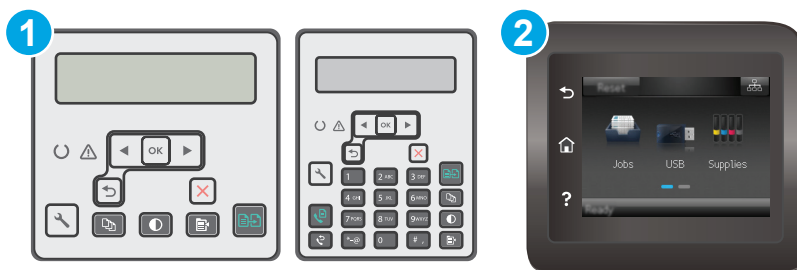

 **UWAGA:** Czynności te różnią się w zależności od rodzaju panelu sterowania.



- | | |
|---|--------------------------------------|
| 1 | Panel sterowania dwuwierszowy |
| 2 | Panel sterowania z ekranem dotykowym |

1. Otwórz wbudowany serwer internetowy HP:

- Dwu liniowe panele sterowania:** Na panelu sterowania drukarki naciśnij przycisk Konfiguracja . Otwórz menu **Konfiguracja sieci** i wybierz **Pokaż adres IP**, aby wyświetlić adres IP lub nazwę hosta.

Panele sterowania z ekranem dotykowym: na ekranie głównym panelu sterowania urządzenia dotknij przycisku Informacje o połączeniu  / , a następnie dotknij przycisku **Sieć podłączona**  lub **Sieć Wi-Fi WŁ.**  w celu wyświetlenia adresu IP lub nazwy hosta.

- b. Otwórz przeglądarkę internetową i wpisz w wierszu adresu adres IP lub nazwę hosta urządzenia tak, aby były identyczne z danymi wyświetlanymi na panelu sterowania drukarki. Naciśnij klawisz **Enter** na klawiaturze komputera. Otworzy się serwer EWS.

 <https://10.10.XX.XXX/>

-  **UWAGA:** Jeżeli przeglądarka wyświetli komunikat informujący, że dostęp do strony internetowej może być niebezpieczny, wybierz opcję kontynuowania mimo to. Dostęp do tej strony nie spowoduje uszkodzenia komputera.

2. Kliknij kartę **Sieć**, aby uzyskać informacje o sieci. Dopasuj odpowiednio ustawienia.

Zmiana nazwy drukarki w sieci

Aby zmienić nazwę drukarki w sieci, tak aby była ona niepowtarzalna, użyj wbudowanego serwera internetowego firmy HP.





-  **UWAGA:** Czynności te różnią się w zależności od rodzaju panelu sterowania.



- | | |
|---|--------------------------------------|
| 1 | Panel sterowania dwuwierszowy |
| 2 | Panel sterowania z ekranem dotykowym |

1. Otwórz wbudowany serwer internetowy HP:

- a. **Dwuliniowe panele sterowania:** Na panelu sterowania drukarki naciśnij przycisk Konfiguracja . Otwórz menu **Konfiguracja sieci** i wybierz **Pokaż adres IP**, aby wyświetlić adres IP lub nazwę hosta.

Panele sterowania z ekranem dotykowym: na ekranie głównym panelu sterowania urządzenia dotknij przycisku Informacje o połączeniu  / , a następnie dotknij przycisku **Sieć podłączona**  lub **Sieć Wi-Fi WŁ.**  w celu wyświetlenia adresu IP lub nazwy hosta.

- b. Otwórz przeglądarkę internetową i wpisz w wierszu adresu adres IP lub nazwę hosta urządzenia tak, aby były identyczne z danymi wyświetlanymi na panelu sterowania drukarki. Naciśnij klawisz **Enter** na klawiaturze komputera. Otworzy się serwer EWS.

 <https://10.10.XXXXX/>

 **UWAGA:** Jeżeli przeglądarka wyświetli komunikat informujący, że dostęp do strony internetowej może być niebezpieczny, wybierz opcję kontynuowania mimo to. Dostęp do tej strony nie spowoduje uszkodzenia komputera.

2. Otwórz kartę **System**.
3. Na stronie **Informacje o urządzeniu** domyślna nazwa drukarki znajduje się w polu **Nazwa urządzenia**. Nazwę tę można zmienić, aby zidentyfikować drukarkę w sposób niepowtarzalny.

 **UWAGA:** Wypełnienie innych pól na tej stronie nie jest obowiązkowe.

4. Kliknij przycisk **Zastosuj**, aby zapisać zmiany.

Ręczna konfiguracja parametrów TCP/IP IPv4 z panelu sterowania urządzenia

Za pomocą menu panelu sterowania wprowadź ręcznie adres IPv4, maskę podsieci i bramę domyślną.

 **UWAGA:** Czynności te różnią się w zależności od rodzaju panelu sterowania.

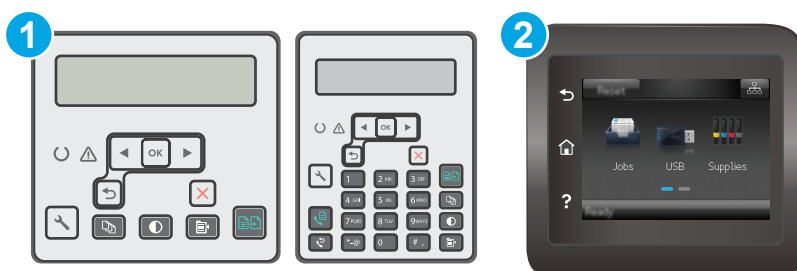

- 1 Panel sterowania dwuwierszowy
- 2 Panel sterowania z ekranem dotykowym

Panele sterowania 2-liniowe

1. Na panelu sterowania drukarki naciśnij przycisk Konfiguracja .
2. Otwórz kolejno następujące menu:
 - **Konfiguracja sieci**
 - **Konfiguracja protokołu IPv4**
 - **Ręczna**
3. Za pomocą klawiszy strzałek i przycisku **OK** wprowadź adres IP, maskę podsieci i domyślną bramkę, a następnie dotknij przycisku **OK**, aby zapisać zmiany.

Panele sterowania z ekranem dotykowym

1. Na ekranie głównym panelu sterowania drukarki dotknij przycisku **Konfiguracja** .
2. Przewiń i dotknij menu **Konfiguracja sieci**.
3. Dotknij menu **Metoda konfiguracji IPv4**, a następnie dotknij przycisku **Ręcznie**.
4. Za pomocą klawiatury na ekranie dotykowym wprowadź adres IP, a następnie dotknij przycisku **OK**. Dotknij przycisku **Tak**, aby potwierdzić.
5. Za pomocą klawiatury na ekranie dotykowym wprowadź maskę podsieci, a następnie dotknij przycisku **OK**. Dotknij przycisku **Tak**, aby potwierdzić.
6. Za pomocą klawiatury na ekranie dotykowym wprowadź bramę domyślną, a następnie dotknij przycisku **OK**. Dotknij przycisku **Tak**, aby potwierdzić.

Ustawienie szybkości łącza

 **UWAGA:** Informacje te dotyczą wyłącznie sieci typu Ethernet. Nie mają zastosowania do sieci bezprzewodowych.

Ustawienia szybkości łącza serwera wydruku muszą być zgodne z ustawieniami koncentratora sieci. W większości przypadków należy wybrać automatyczny tryb pracy drukarki. Nieprawidłowe zmiany szybkości połączenia sieciowego mogą uniemożliwić komunikację drukarki z innymi urządzeniami sieciowymi. Aby wprowadzić zmiany, użyj panelu sterowania drukarki.

 **UWAGA:** Ustawienia drukarki muszą odpowiadać ustawieniom urządzenia sieciowego (koncentratora sieciowego, przełącznika, bramy, routera lub komputera).

 **UWAGA:** Dokonanie zmian w tych ustawieniach spowoduje wyłączenie, a następnie ponowne włączenie drukarki. Zmiany należy wprowadzać tylko wtedy, gdy drukarka jest bezczynna.

 **UWAGA:** Czynności te różnią się w zależności od rodzaju panelu sterowania.



- 1 Panel sterowania dwuwierszowy
- 2 Panel sterowania z ekranem dotykowym

1. **Dwuliniowe panele sterowania:** Na panelu sterowania drukarki naciśnij przycisk **Konfiguracja** .

Panele sterowania z ekranem dotykowym: Przewiń palcem na ekranie głównym panelu sterowania drukarki, aby otworzyć menu **Konfiguracja**. Dotknij przycisku **Konfiguracja** , aby otworzyć menu.

2. Otwórz kolejno następujące menu:

- Konfiguracja sieci
 - Szybkość połączenia
3. Wybierz jedną z następujących opcji:
- **Automatycznie:** Serwer druku konfiguruje się automatycznie na najwyższą dozwoloną szybkość połączenia sieciowego i tryb komunikacji w sieci.
 - **10T pełny:** 10 megabajtów na sekundę (Mb/s), połączenie w trybie pełny duplex.
 - **10T półduplex:** 10 Mb/s, połączenie w trybie półduplex.
 - **100TX pełny duplex:** 100 Mb/s, połączenie w trybie pełnego duplexu.
 - **100TX półduplex:** 100 Mb/s, połączenie w trybie półduplexu.
 - **1000T pełny:** 1000 Mb/s, połączenie w trybie pełnego duplexu.
4. Wciśnij przycisk **Zapisz** lub **OK**. Drukarka wyłączy się, a następnie włączy ponownie.

Funkcje zabezpieczające drukarkę

Wprowadzenie

Drukarka korzysta z rozmaitych zabezpieczeń, aby ograniczyć dostęp niepowołanych osób do ustawień konfiguracji, podzespołów i danych.

- [Przypisywanie lub zmiana hasła do urządzenia za pomocą wbudowanego serwera internetowego HP](#)
- [Blokowanie formatyzatora](#)

Przypisywanie lub zmiana hasła do urządzenia za pomocą wbudowanego serwera internetowego HP

Przypisz hasło administratora, umożliwiające dostęp do drukarki i do wbudowanego serwera internetowego HP, aby uniemożliwić nieautoryzowanym użytkownikom zmianę ustawień drukarki.

 **UWAGA:** Czynności te różnią się w zależności od rodzaju panelu sterowania.

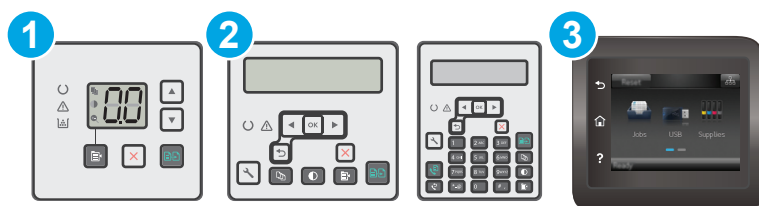

- | | |
|---|--------------------------------------|
| 1 | Panel sterowania LED |
| 2 | Panel sterowania dwuwierszowy |
| 3 | Panel sterowania z ekranem dotykowym |

1. Otwórz wbudowany serwer internetowy HP:

Panele sterowania LED





a. Otwórz program HP Printer Assistant.

- **System Windows 8.1:** W lewym dolnym rogu ekranu **Start** kliknij strzałkę w dół i wybierz nazwę drukarki.
- **System Windows 8:** Kliknij prawym przyciskiem myszy dowolne puste miejsce na ekranie **Start**, kliknij **Wszystkie aplikacje** na pasku aplikacji, a następnie wybierz nazwę drukarki.
- **Windows 7, Windows Vista i Windows XP:** Na pulpicie komputera kliknij przycisk **Start**, wybierz **Wszystkie programy**, kliknij polecenie **HP**, kliknij folder drukarki, wybierz ikonę z nazwą drukarki, a następnie otwórz **HP Printer Assistant**.

b. W programie HP Printer Assistant wybierz opcję **Drukuj**, a następnie wybierz **Przybornik urządzeń HP**

Panele sterowania — dwuliniowy i z ekranem dotykowym:

- a. **Dwuliniowe panele sterowania:** Na panelu sterowania drukarki naciśnij przycisk **Konfiguracja** . Otwórz menu **Konfiguracja sieci** i wybierz **Pokaż adres IP**, aby wyświetlić adres IP lub nazwę hosta.

Panele sterowania z ekranem dotykowym: na ekranie głównym panelu sterowania urządzenia dotknij przycisku **Informacje o połączeniu**  / , a następnie dotknij przycisku **Sieć podłączona**  lub **Sieć Wi-Fi Wł.**  w celu wyświetlenia adresu IP lub nazwy hosta.

- b. Otwórz przeglądarkę internetową i wpisz w wierszu adresu adres IP lub nazwę hosta urządzenia tak, aby były identyczne z danymi wyświetlanymi na panelu sterowania drukarki. Naciśnij klawisz **Enter** na klawiaturze komputera. Otworzy się serwer EWS.

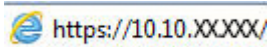
 <https://10.10.XX.XXX/>

 **UWAGA:** Jeżeli przeglądarka wyświetli komunikat informujący, że dostęp do strony internetowej może być niebezpieczny, wybierz opcję kontynuowania mimo to. Dostęp do tej strony nie spowoduje uszkodzenia komputera.

2. Na karcie **System** kliknij łącze **Administracja** w lewym okienku nawigacji.
3. W obszarze oznaczonym **Zabezpieczenia produktu** wpisz hasło w polu **Hasło**.
4. Wprowadź ponownie hasło w polu **Potwierdź hasło**.
5. Kliknij przycisk **Zastosuj**.

 **UWAGA:** Zapisz hasło i schowaj je w bezpiecznym miejscu.

Blokowanie formatyzatora

Moduł formatujący posiada gniazdo, które umożliwia podłączenie kabla zabezpieczającego. Blokada modułu formatującego uniemożliwia wyjmowanie podzespołów z wnętrza urządzenia.

Ustawienia oszczędzania energii

- [Wprowadzenie](#)
- [Drukowanie przy użyciu ustawienia EconoMode](#)
- [Skonfiguruj ustawienie Uśpienie/automatyczne wyłączenie po nieaktywności](#)
- [Ustaw opóźnienie wyłączenia po nieaktywności i skonfiguruj urządzenie tak, aby zużywało 1 W lub mniej mocy](#)
- [Ustawienie opóźnienia wyłączenia](#)

Wprowadzenie

Drukarka oferuje kilka ekonomicznych funkcji pozwalających zaoszczędzić energię i materiały eksploatacyjne.

Drukowanie przy użyciu ustawienia EconoMode

Ta drukarka udostępnia opcję EconoMode do drukowania wersji próbnych wydruków. Korzystanie z trybu EconoMode może zmniejszyć zużycie toneru. Może to jednak odbywać się kosztem obniżenia jakości wydruków.

Firma HP nie zaleca korzystania z trybu EconoMode przez cały czas. Jeśli opcja EconoMode jest używana przez cały czas, toner może nie zostać w pełni zużyty, gdy ulegną już zużyciu mechaniczne części kasety z tonerem. Jeśli jakość druku zacznie się pogarszać i stanie się nie do zaakceptowania, należy rozważyć wymianę kasety z tonerem.

 **UWAGA:** Jeżeli ta opcja nie jest dostępna w stosowanym sterowniku druku, to można ją ustawić, korzystając z wbudowanego serwera internetowego firmy HP.

1. W programie wybierz opcję **Drukuj**.
2. Wybierz drukarkę, a następnie kliknij przycisk **Właściwości** lub **Preferencje**.
3. Kliknij kartę **Papier/Jakość**.
4. Kliknij opcję **Tryb EconoMode**.

Skonfiguruj ustawienie Uśpienie/automatyczne wyłączenie po nieaktywności

Umożliwia ustawienie czasu beczynności przed przejściem drukarki w tryb uśpienia w menu panelu sterowania.

Wykonaj następującą procedurę, aby zmienić ustawienie trybu uśpienia/automatyczne wyłączenie po:

 **UWAGA:** Czynności te różnią się w zależności od rodzaju panelu sterowania.

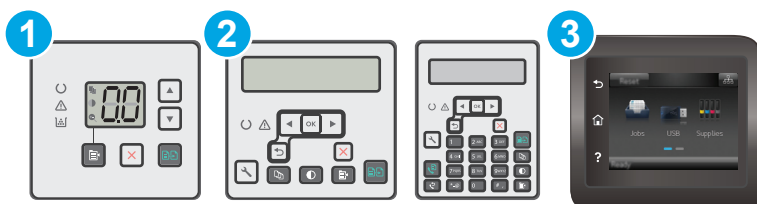

1	Panel sterowania LED
2	Panel sterowania dwuwierszowy
3	Panel sterowania z ekranem dotykowym

Panele sterowania LED:

1. Otwórz wbudowany serwer internetowy HP (EWS):
 - a. Otwórz program HP Printer Assistant.
 - **System Windows 8.1:** W lewym dolnym rogu ekranu **Start** kliknij strzałkę w dół i wybierz nazwę drukarki.
 - **System Windows 8:** Kliknij prawym przyciskiem myszy dowolne puste miejsce na ekranie **Start**, kliknij **Wszystkie aplikacje** na pasku aplikacji, a następnie wybierz nazwę drukarki.
 - **Windows 7, Windows Vista i Windows XP:** Na pulpicie komputera kliknij przycisk **Start**, wybierz **Wszystkie programy**, kliknij polecenie **HP**, kliknij folder drukarki, wybierz ikonę z nazwą drukarki, a następnie otwórz **HP Printer Assistant**.
 - b. W programie HP Printer Assistant wybierz opcję **Drukuj**, a następnie wybierz **Przyborek urządzeń HP**
2. Kliknij kartę **System**, wybierz stronę **Konfiguracja systemu**, a następnie wybierz opcję **Ustawienia energii**.
3. Wybierz czas opóźnienia dla opcji Uśpienie/automatyczne wyłączenie po nieaktywności i kliknij przycisk **Zastosuj**.

Panele sterowania — dwuliniowy i z ekranem dotykowym:

1. Na panelu sterowania drukarki otwórz menu **Konfiguracja**.
2. Otwórz kolejno następujące menu:
 - **Ustawienia systemu**
 - **Ustawienia energii**
 - **Przełącz w stan uśpienia/wyłącz automatycznie po**
3. Za pomocą przycisków strzałek wybierz czas opóźnienia trybu uśpienia/wyłączenia automatycznego i naciśnij przycisk **OK**.

Wybierz czas dla trybu uśpienia/automatycznego wyłączenia.

Ustaw opóźnienie wyłączenia po nieaktywności i skonfiguruj urządzenie tak, aby zużywało 1 W lub mniej mocy

Umożliwia ustawienie czasu przed wyłączeniem drukarki z menu panelu sterowania.



UWAGA: Po wyłączeniu drukarki zużycie prądu wynosi 1 W lub mniej.

Wykonaj następującą procedurę, aby zmienić ustawienie opóźnienia wyłączenia:



UWAGA: Czynności te różnią się w zależności od rodzaju panelu sterowania.

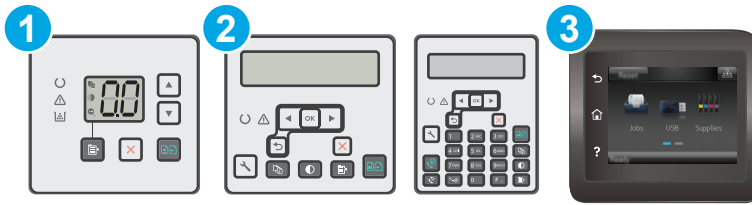

- | | |
|---|--------------------------------------|
| 1 | Panel sterowania LED |
| 2 | Panel sterowania dwuwierszowy |
| 3 | Panel sterowania z ekranem dotykowym |

Panele sterowania LED:

- Otwórz wbudowany serwer internetowy HP (EWS):
 - Otwórz program HP Printer Assistant.
 - System Windows 8.1:** W lewym dolnym rogu ekranu **Start** kliknij strzałkę w dół i wybierz nazwę drukarki.
 - System Windows 8:** Kliknij prawym przyciskiem myszy dowolne puste miejsce na ekranie **Start**, kliknij **Wszystkie aplikacje** na pasku aplikacji, a następnie wybierz nazwę drukarki.
 - Windows 7, Windows Vista i Windows XP:** Na pulpicie komputera kliknij przycisk **Start**, wybierz **Wszystkie programy**, kliknij polecenie **HP**, kliknij folder drukarki, wybierz ikonę z nazwą drukarki, a następnie otwórz **HP Printer Assistant**.
 - W programie HP Printer Assistant wybierz opcję **Drukuj**, a następnie wybierz **Przybórnik urządzeń HP**
- Kliknij kartę **System**, wybierz stronę **Konfiguracja systemu**, a następnie wybierz opcję **Ustawienia energii**.
- W sekcji **Wyłącz po** wybierz czas opóźnienia.



UWAGA: Wartość domyślna to **4 godziny**.

Panele sterowania — dwuliniowy i z ekranem dotykowym:

- Na panelu sterowania drukarki otwórz menu **Konfiguracja**.
- Otwórz kolejno następujące menu:
 - Ustawienia systemu**
 - Ustawienia energii**
 - Wyłącz po**
- Wybierz czas dla opóźnienia wyłączenia po określonym czasie.



UWAGA: Wartość domyślna to **4 godziny**.

Ustawienie opóźnienia wyłączenia

Użyj menu panelu sterowania, aby wybrać czy drukarka ma być wyłączana z opóźnieniem po naciśnięciu przycisku zasilania.

Wykonaj następującą procedurę, aby zmienić ustawienie opóźnienia:

 **UWAGA:** Czynności te różnią się w zależności od rodzaju panelu sterowania.

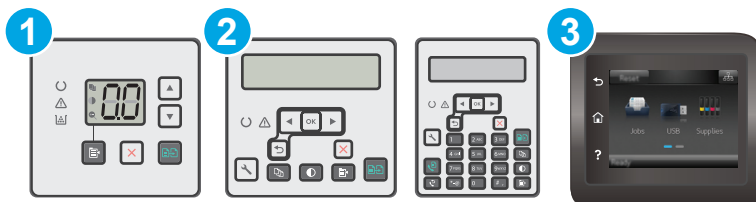

1	Panel sterowania LED
2	Panel sterowania dwuwierszowy
3	Panel sterowania z ekranem dotykowym

Panele sterowania LED:

- Otwórz wbudowany serwer internetowy HP (EWS):
 - Otwórz program HP Printer Assistant.
 - System Windows 8.1:** W lewym dolnym rogu ekranu **Start** kliknij strzałkę w dół i wybierz nazwę drukarki.
 - System Windows 8:** Kliknij prawym przyciskiem myszy dowolne puste miejsce na ekranie **Start**, kliknij **Wszystkie aplikacje** na pasku aplikacji, a następnie wybierz nazwę drukarki.
 - Windows 7, Windows Vista i Windows XP:** Na pulpicie komputera kliknij przycisk **Start**, wybierz **Wszystkie programy**, kliknij polecenie **HP**, kliknij folder drukarki, wybierz ikonę z nazwą drukarki, a następnie otwórz **HP Printer Assistant**.
 - W programie HP Printer Assistant wybierz opcję **Drukuj**, a następnie wybierz **Przyborek urządzeń HP**
- Kliknij kartę **System**, wybierz stronę **Konfiguracja systemu**, a następnie wybierz opcję **Ustawienia energii**.
- W sekcji **Opóźnienie wyłączenia** wybierz jedną z poniższych opcji:
 - Brak opóźnienia:** Drukarka wyłączy się po okresie nieaktywności określonym w ustawieniu Wyłącz po.
 - Gdy porty są aktywne:** Gdy zaznaczona zostanie ta opcja, drukarka nie wyłączy się, o ile wszystkie porty nie będą nieaktywne. Aktywne połączenie z siecią lub faksem uniemożliwi wyłączenie drukarki.

Panele sterowania — dwuliniowy i z ekranem dotykowym:

1. Na panelu sterowania drukarki otwórz menu [Konfiguracja](#).
2. Otwórz kolejno następujące menu:
 - [Ustawienia systemu](#)
 - [Ustawienia energii](#)
 - [Opóźnienie wyłączenia](#)
3. Wybierz jedną z następujących opcji opóźnienia:
 - **Brak opóźnienia:** Drukarka wyłączy się po okresie nieaktywności określonym w ustawieniu Wyłącz po.
 - **Gdy porty są aktywne:** Gdy zaznaczona zostanie ta opcja, drukarka nie wyłączy się, o ile wszystkie porty nie będą nieaktywne. Aktywne połączenie z siecią lub faksem uniemożliwi wyłączenie drukarki.

Aktualizacja oprogramowania sprzętowego

Co pewien czas firma HP wydaje aktualizacje drukarek, nowe aplikacje dla usług internetowych, a także nowe funkcje dla dotychczasowych programów tego typu. Niżej przedstawione kroki umożliwiają zaktualizowanie oprogramowania sprzętowego jednej drukarki. Po wykonaniu tej operacji aplikacje internetowe zostaną zaktualizowane automatycznie.

Istnieją trzy metody wykonywania aktualizacji oprogramowania sprzętowego w przypadku tej drukarki. Skorzystaj z tylko jednej z nich, aby zaktualizować oprogramowanie sprzętowe.

Metoda 1: Aktualizacja za pomocą panelu sterowania (dwuliniowego lub z ekranem dotykowym)

Ta procedura pozwala załadować oprogramowanie układowe przy użyciu panelu sterowania (dotyczy tylko drukarek połączonych z siecią) i/lub skonfigurowanie drukarki tak, aby w przyszłości automatycznie pobierała aktualizacje oprogramowania układowego. W przypadku drukarki podłączonej za pomocą przewodu USB przejdź do metody 2:

 **UWAGA:** Czynności te różnią się w zależności od rodzaju panelu sterowania.

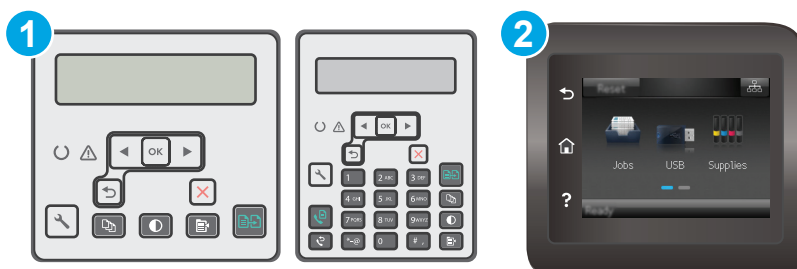

- | | |
|---|--------------------------------------|
| 1 | Panel sterowania dwuwierszowy |
| 2 | Panel sterowania z ekranem dotykowym |

Dwuliniowe panele sterowania:

1. Upewnij się, że drukarka jest podłączona do sieci przewodowej (Ethernet) lub bezprzewodowej z aktywnym połączeniem internetowym.

 **UWAGA:** Aby możliwa była aktualizacja oprogramowania przy użyciu połączenia sieciowego, drukarka musi być połączona z Internetem.

2. Na panelu sterowania drukarki naciśnij przycisk Konfiguracja .
3. Otwórz menu **Usługi**, a następnie otwórz menu **Aktualizacja LaserJet**.

 **UWAGA:** W przypadku braku opcji **Aktualizacja LaserJet** użyj drugiej metody.

4. Wybierz **Sprawdź aktualizacje**, aby sprawdzić dostępność aktualizacji.

 **UWAGA:** Drukarka automatycznie sprawdzi dostępność aktualizacji i, jeśli znajdzie nowszą wersję, rozpocznie proces aktualizowania.

5. Ustaw w drukarce opcję automatycznego aktualizowania oprogramowania układowego, gdy dostępne są aktualizacje.

Na panelu sterowania drukarki naciśnij przycisk Konfiguracja .

Otwórz menu **Usługi**, otwórz menu **Aktualizacja LaserJet**, a następnie wybierz menu **Zarządzaj aktualizacjami**.

Zmień ustawienie opcji **Zezwalaj na aktualizacje** na **Tak**, następnie ustaw **Automatyczne sprawdzanie** na **Wł.**

Panele sterowania z ekranem dotykowym:

1. Upewnij się, że drukarka jest podłączona do sieci przewodowej (Ethernet) lub bezprzewodowej z aktywnym połączeniem internetowym.

 **UWAGA:** Aby możliwa była aktualizacja oprogramowania przy użyciu połączenia sieciowego, drukarka musi być połączona z Internetem.

2. Na ekranie głównym panelu sterowania drukarki dotknij przycisku **Konfiguracja** .

3. Przewiń ekran i otwórz menu **Usługi**, a następnie otwórz menu **Aktualizacja LaserJet**.

 **UWAGA:** W przypadku braku opcji **Aktualizacja LaserJet** użyj drugiej metody.

4. Dotknij przycisku **Sprawdź teraz aktualizacje**, aby sprawdzić dostępność aktualizacji.

 **UWAGA:** Drukarka automatycznie sprawdzi dostępność aktualizacji i, jeśli znajdzie nowszą wersję, rozpocznie proces aktualizowania.

5. Ustaw w drukarce opcję automatycznego aktualizowania oprogramowania układowego, gdy dostępne są aktualizacje.

Na ekranie głównym panelu sterowania drukarki dotknij przycisku **Konfiguracja** .

Otwórz menu **Usługi**, otwórz menu **Aktualizacja LaserJet**, a następnie wybierz menu **Zarządzaj aktualizacjami**.

Zmień ustawienie opcji **Zezwalaj na aktualizacje** na **TAK**, a następnie ustaw **Automatyczne sprawdzanie** na **Wł..**

Metoda 2: Aktualizacja oprogramowania sprzętowego przy użyciu Narzędzia aktualizacji oprogramowania sprzętowego

Wykonaj poniższe czynności, aby ręcznie pobrać i zainstalować Narzędzie aktualizacji oprogramowania sprzętowego ze strony HP.com.

 **UWAGA:** W ten sposób można aktualizować oprogramowanie sprzętowe drukarek podłączonych do komputera za pomocą kabla USB. Metoda sprawdza się również w przypadku drukarek połączonych z Internetem.

 **UWAGA:** Musisz mieć zainstalowany sterownik drukarki, aby użyć tej metody.

1. Odwiedź stronę www.hp.com/support, wybierz język swojego kraju/regionu, kliknij odnośnik **Pobierz sterowniki i oprogramowanie**, następnie wpisz nazwę drukarki w polu wyszukiwania i wciśnij klawisz **ENTER**. Wybierz drukarkę z listy wyników wyszukiwania.
2. Wybierz system operacyjny.
3. W sekcji **Oprogramowanie sprzętowe** zlokalizuj **Narzędzie aktualizacji oprogramowania sprzętowego**.
4. Kliknij przycisk **Pobierz**, kliknij przycisk **Uruchom**, a następnie ponownie kliknij przycisk **Uruchom**.
5. Po uruchomieniu narzędzia wybierz drukarkę z listy rozwijanej, a następnie kliknij opcję **Wyślij oprogramowanie układowe**.



UWAGA: Aby wydrukować stronę konfiguracji w celu sprawdzenia wersji zainstalowanego oprogramowania sprzętowego przed lub po procesie aktualizacji, kliknij przycisk **Wydrukuj konfigurację**.

6. Przeprowadź instalację zgodnie z instrukcjami wyświetlanymi na ekranie, a następnie kliknij przycisk **Zakończ**, aby zamknąć narzędzie.

9 Rozwiązywanie problemów

- [Obsługa klienta](#)
- [Interpretacja sygnałów świetlnych na panelu sterowania \(tylko panele sterowania LED\)](#)
- [System pomocy panelu sterowania \(tylko modele ekranu dotykowego\)](#)
- [Przywracanie domyślnych ustawień fabrycznych](#)
- [Na panelu sterowania drukarki lub serwerze EWS wyświetlany jest komunikat „Niski poziom tuszu w kasecie” lub „Bardzo niski poziom tuszu w kasecie”](#)
- [Urządzenie nie pobiera papieru lub podaje go nieprawidłowo.](#)
- [Usuwanie zacięć papieru](#)
- [Czyszczenie wymiennego zespołu folii automatycznego podajnika dokumentów \(ADF\)](#)
- [Poprawianie jakości druku](#)
- [Poprawienie jakości skanowanych i kopiowanych obrazów](#)
- [Poprawianie jakości obrazu faksu](#)
- [Rozwiązywanie problemów z siecią przewodową](#)
- [Rozwiązywanie problemów z siecią bezprzewodową](#)
- [Rozwiązywanie problemów z faksem](#)

Informacje dodatkowe:

Poniższe informacje są poprawne w chwili publikacji. Aktualne informacje można znaleźć na stronach www.hp.com/support/ljM129MFP.

Pełne wsparcie HP dla drukarki obejmuje następujące informacje:

- Instalacja i konfiguracja
- Nauka i użytkowanie
- Rozwiązywanie problemów
- Pobierz aktualizacje programów i oprogramowania sprzętowego
- Dołączanie do forów pomocy technicznej
- Znajdowanie informacji o gwarancji i przepisach

Obsługa klienta

Uzyskaj pomoc telefoniczną w swoim kraju/regionie	Numery telefoniczne dla kraju/regionu znajdują się na ulotce dołączonej do opakowania urządzenia oraz na stronie www.hp.com/support/ .
Przygotuj nazwę drukarki, numer seryjny, datę zakupu i opis problemu.	
Skorzystaj z pomocy technicznej 24 godziny na dobę, pobieraj sterowniki i programy narzędziowe.	www.hp.com/support/ljM129MFP
Zamawianie dodatkowych usług i umów serwisowych w firmie HP	www.hp.com/go/carepack
Zarejestruj drukarkę	www.register.hp.com

Interpretacja sygnałów świetlnych na panelu sterowania (tylko panele sterowania LED)

Jeśli drukarka wymaga potwierdzenia przez użytkownika, na panelu sterowania LED na zmianę będą wyświetlać się komunikat **Go** i dwucyfrowy kod statusu. Jeśli drukarka wymaga uwagi, na panelu sterowania LED na zmianę będą wyświetlać się komunikat **Er** i dwucyfrowy kod błędu. Aby określić problemy z drukarką, należy skorzystać z poniższej tabeli.

Tabela 9-1 Objasnienia dotyczące kontrolkek stanu



	Symbol nieświecącej kontrolki
	Symbol świecącej kontrolki
	Symbol migającej kontrolki

Tabela 9-2 Sygnały świetlne na panelu sterowania





Stan kontrolki	Kod błędu	Stan drukarki	Czynności
Miga kontrolka „Uwaga”.	Go/01	Drukarka pracuje w trybie ręcznego podawania papieru.	Włóż papier o prawidłowym rozmiarze i formacie do podajnika wejściowego. Naciśnij przycisk rozpoczęcia kopiowania  , aby kontynuować.
	Go/02	Drukarka przetwarza zlecenie z ręcznym drukowaniem dwustronnym.	Włóż papier do podajnika wejściowego, aby wydrukować drugie strony. Naciśnij przycisk rozpoczęcia kopiowania  , aby kontynuować.
	Go/03	Zadanie drukowania różni się od ustawień użytkownika.	Włóż papier zwykły lub naciśnij przycisk Rozpocznij kopiowanie  , aby kontynuować drukowanie na aktualnie załadowanym papierze.
	Er/01	Podajnik wejściowy jest pusty.	Włóż papier do podajnika.
	Er/02	Drzwiczki są otwarte.	Upewnij się, że pokrywa górna jest zamknięta.
	Er/03	Drukarka nie podaje papieru do drukowania.	Naciśnij Rozpocznij kopiowanie  , aby kontynuować.
	Er/04	W podajniku znajduje się zacięty papier.	Usuń zacięcie.
	Er/05	Papier uległ zacięciu w obszarze kasety z tonerem.	Usuń zacięcie.
	Er/06	Papier uległ zacięciu w obszarze pojemnika wyjściowego.	Usuń zacięcie.
	Er/25	Rozmiar papieru w podajniku jest niezgodny z rozmiarem określonym w zleceniu drukowania.	Wymień papier lub naciśnij przycisk Rozpocznij kopiowanie  , aby kontynuować drukowanie na papierze w aktualnie załadowanym rozmiarze.

Tabela 9-2 Sygnały świetlne na panelu sterowania (ciąg dalszy)

Stan kontrolki	Kod błędu	Stan drukarki	Czynności
	Er/26	Wystąpił ogólny błąd silnika drukarki.	Naciśnij Rozpocznij kopiowanie  , aby kontynuować. Jeśli błąd się powtarza, wyłącz drukarkę. Odczekaj 30 sekund, a następnie włącz drukarkę.
	Er/81	Załadowano niepoprawne oprogramowanie sprzętowe.	Naciśnij Rozpocznij kopiowanie  , aby kontynuować. Załaduj prawidłowe oprogramowanie sprzętowe.
	Er/82	Błędny kod podpisu drukarki.	Naciśnij przycisk Rozpocznij kopiowanie  , aby zaakceptować podpis, lub naciśnij przycisk Anuluj  , aby zatrzymać aktualizację.
	Er/83	Drukarka anulowała aktualizację o błędnym kodzie podpisu.	Naciśnij Rozpocznij kopiowanie  , aby kontynuować.
	Er/90	Wystąpił błąd kabla silnika drukarki.	Naciśnij Rozpocznij kopiowanie  , aby kontynuować. Jeżeli błąd nadal występuje, skontaktuj się z działem pomocy technicznej firmy HP.
	Er/91	Wystąpił błąd kabla skanera drukarki.	Naciśnij Rozpocznij kopiowanie  , aby kontynuować. Jeżeli błąd nadal występuje, skontaktuj się z działem pomocy technicznej firmy HP.
	Er/92	Wystąpił błąd kabla panelu sterowania drukarki.	Naciśnij Rozpocznij kopiowanie  , aby kontynuować. Jeżeli błąd nadal występuje, skontaktuj się z działem pomocy technicznej firmy HP.
Miga kontrolka „Uwaga” i świeci kontrolka toneru.	Er/08	Kaseta z tonerem jest na wyczerpaniu.	Wymień kasetę z tonerem.
	Er/09	Poziom bębna obrazowego jest bardzo niski.	Wymień bęben obrazowy.
	Er/10	Poziom kilku materiałów eksploatacyjnych jest niski.	Wymień materiały eksploatacyjne.

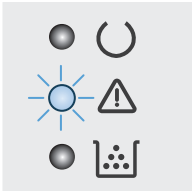

Tabela 9-2 Sygnały świetlne na panelu sterowania (ciąg dalszy)

Stan kontrolki	Kod błędu	Stan drukarki	Czynności
Migają kontrolki toneru i „Uwaga”.	Er/07	Brak kasety z tonerem lub bębna obrazowego lub są nieprawidłowo zainstalowane.	Zainstaluj lub zainstaluj ponownie kasetę z tonerem i bęben obrazowy.
	Er/11	Kaseta z tonerem jest niezgodna z drukarką, prawdopodobnie z powodu brakującego lub uszkodzonego układu pamięci.	Wymień kasetę z tonerem.
	Er/12	Bęben obrazowy jest niezgodny z drukarką, prawdopodobnie z powodu brakującego lub uszkodzonego układu pamięci.	Wymień bęben obrazowy.
	Er/13	Kilka materiałów jest niezgodnych z drukarką, prawdopodobnie z powodu brakującego lub uszkodzonego układu pamięci.	Wymień materiały eksploatacyjne.
	Er/14	Kaseta z tonerem jest zabezpieczona do użytku z inną drukarką.	Wymień kasetę z tonerem.
	Er/15	Bęben obrazowy jest zabezpieczony do użytku z inną drukarką.	Wymień bęben obrazowy.
	Er/16	Kilka materiałów eksploatacyjnych jest zabezpieczonych do użytku z inną drukarką.	Wymień materiały eksploatacyjne.
	Er/17	Zamontowano nieautoryzowaną kasetę z tonerem.	Wymień kasetę z tonerem.
	Er/18	Zamontowano nieautoryzowany bęben obrazowy.	Wymień bęben obrazowy.
	Er/19	Zainstalowano nieautoryzowane materiały eksploatacyjne.	Wymień materiały eksploatacyjne.

Tabela 9-2 Sygnały świetlne na panelu sterowania (ciąg dalszy)

Stan kontrolki	Kod błędu	Stan drukarki	Czynności
	Er/20	Wystąpił błąd czujnika kasety.	Wymień kasetę z tonerem.
Świecą się kontrolki „Uwaga” i „Gotowe”. 	Er/30	Wystąpił błąd krytyczny uniemożliwiający kontynuację pracy drukarki.	<ol style="list-style-type: none">1. Wyłącz drukarkę lub odłącz przewód zasilający od drukarki.2. Zaczekaj ok. 30 sekund, a następnie włącz drukarkę lub podłącz ponownie przewód zasilania.3. Poczekaj na zainicjowanie drukarki. Jeżeli błąd nadal występuje, skontaktuj się z działem pomocy technicznej firmy HP.
	Er/49		
	Er/50		
	Er/51		
	Er/52		
	Er/53		
	Er/54		
	Er/55		
	Er/56		
	Er/57		
	Er/58		
	Er/59		
	Er/60		
	Er/79		

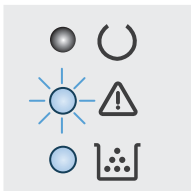
System pomocy panelu sterowania (tylko modele ekranu dotykowego)

Drukarka ma wbudowany system pomocy, wyjaśniający sposób użycia każdego ekranu. Aby otworzyć system pomocy, dotknij przycisku Pomoc ? w prawym górnym rogu ekranu.

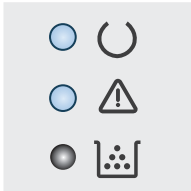

W przypadku niektórych ekranów uruchomienie pomocy powoduje otwarcie ogólnego menu, umożliwiającego wyszukanie określonych tematów. Nawigację po strukturze tego menu umożliwiają przyciski dotykowe w menu.

Na niektórych ekranach pomocy znajdują się animacje, które ułatwiają wykonywanie procedur, takich jak usuwanie zacięć.

W przypadku ekranów zawierających ustawienia dla poszczególnych zadań pomoc otwiera temat zawierający wyjaśnienie opcji dla tego ekranu.

Jeśli drukarka powiadomi o błędzie lub ostrzeżeniu, dotknij przycisku Pomocy ?, aby wyświetlić komunikat z opisem problemu. Komunikat ten zawiera także instrukcje pozwalające rozwiązać problem.

Przywracanie domyślnych ustawień fabrycznych

Opcja ta powoduje przywrócenie wszystkich ustawień drukarki i sieci do domyślnych wartości fabrycznych. Nie powoduje to zresetowania liczby stron czy rozmiaru podajnika. Aby przywrócić domyślne ustawienia fabryczne drukarki, należy wykonać poniższe czynności.

OSTROŻNIE: Przywrócenie ustawień domyślnych powoduje powrót wszystkich ustawień do ich fabrycznych wartości domyślnych oraz wyczyszczenie wszystkich stron zapisanych w pamięci.

UWAGA: Czynności te różnią się w zależności od rodzaju panelu sterowania.

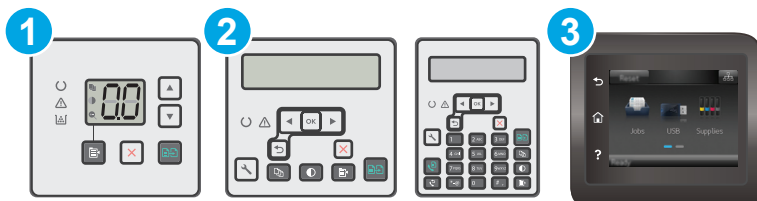

1	Panel sterowania LED
2	Panel sterowania dwuwierszowy
3	Panel sterowania z ekranem dotykowym

Panele sterowania LED:

1. Otwórz wbudowany serwer internetowy HP (EWS):
 - a. Otwórz program HP Printer Assistant.
 - **System Windows 8.1:** W lewym dolnym rogu ekranu **Start** kliknij strzałkę w dół i wybierz nazwę drukarki.
 - **System Windows 8:** Kliknij prawym przyciskiem myszy dowolne puste miejsce na ekranie **Start**, kliknij **Wszystkie aplikacje** na pasku aplikacji, a następnie wybierz nazwę drukarki.
 - **Windows 7, Windows Vista i Windows XP:** Na pulpicie komputera kliknij przycisk **Start**, wybierz **Wszystkie programy**, kliknij polecenie **HP**, kliknij folder drukarki, wybierz ikonę z nazwą drukarki, a następnie otwórz **HP Printer Assistant**.
 - b. W programie HP Printer Assistant wybierz opcję **Drukuj**, a następnie wybierz **Przybornik urządzeń HP**
2. Kliknij zakładkę **System**, a następnie stronę **Zapisz i przywróć**.
3. Wybierz opcję **Przywróć ustawienia domyślne**.

Drukarka zostanie automatycznie uruchomiona ponownie.

Panele sterowania — dwuliniowy i z ekranem dotykowym:

1. Na panelu sterowania drukarki otwórz menu [Konfiguracja](#).
2. Otworzyć menu [Usługi](#).
3. Wybierz opcję [Przywróć ustawienia domyślne](#).

Drukarka zostanie automatycznie uruchomiona ponownie.

Na panelu sterowania drukarki lub serwerze EWS wyświetlany jest komunikat „Niski poziom tuszu w kasecie” lub „Bardzo niski poziom tuszu w kasecie”

Niski poziom tuszu w kasecie: Drukarka wyświetli odpowiedni komunikat, gdy poziom toneru w kasecie będzie niski. Rzeczywisty okres eksploatacji kasety może się różnić. Warto zawsze dysponować nową kasetą, którą można od razu zainstalować, gdy jakość druku przestanie być akceptowalna. Kasety nie trzeba jeszcze wymieniać.

Bardzo niski poziom tuszu w kasecie: Drukarka wyświetli odpowiedni komunikat, gdy poziom toneru w kasecie będzie bardzo niski. Rzeczywisty okres eksploatacji kasety może się różnić. Warto zawsze dysponować nową kasetą, którą można od razu zainstalować, gdy jakość druku przestanie być akceptowalna. O ile jakość druku jest nadal na akceptowalnym poziomie, wymiana wkładu nie jest jeszcze konieczna.

Jeśli poziom toneru w kasecie HP będzie **bardzo niski**, gwarancja HP Premium Protection Warranty na ten pojemnik wygaśnie.

 **UWAGA:** Gdy urządzenie wyświetla informację o bardzo niskim poziomie tonera w czarnej, oryginalnej kasecie HP LaserJet 33A i czarnym, oryginalnym bębnie obrazowym HP LaserJet 34A, należy wymienić kasetę.

Zmiana ustawień „Niski poziom tuszu w kasecie”

Można zmienić sposób, w który drukarka reaguje na fakt osiągnięcia przez materiały stanu Bardzo niski. Nie ma konieczności ponownego określania tych ustawień po zainstalowaniu nowej kasety.

 **UWAGA:** Nie można zmienić ustawienia o komunikacie o bardzo niskim poziomie materiałów w przypadku czarnej, oryginalnej kasety HP LaserJet 33A i czarnego, oryginalnego bębna obrazowego HP LaserJet 34A.

 **UWAGA:** Czynności te różnią się w zależności od rodzaju panelu sterowania.

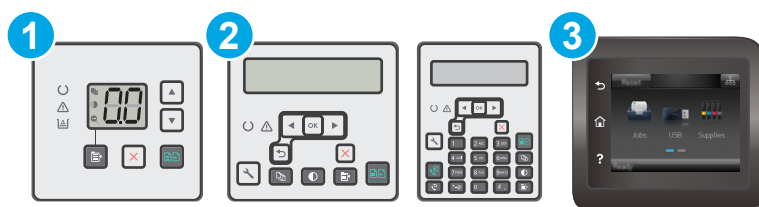

- | | |
|---|--------------------------------------|
| 1 | Panel sterowania LED |
| 2 | Panel sterowania dwuwierszowy |
| 3 | Panel sterowania z ekranem dotykowym |

Panele sterowania LED:

1. Otwórz wbudowany serwer internetowy HP (EWS):
 - a. Otwórz program HP Printer Assistant.

- **System Windows 8.1:** W lewym dolnym rogu ekranu **Start** kliknij strzałkę w dół i wybierz nazwę drukarki.
 - **System Windows 8:** Kliknij prawym przyciskiem myszy dowolne puste miejsce na ekranie **Start**, kliknij **Wszystkie aplikacje** na pasku aplikacji, a następnie wybierz nazwę drukarki.
 - **Windows 7, Windows Vista i Windows XP:** Na pulpicie komputera kliknij przycisk **Start**, wybierz **Wszystkie programy**, kliknij polecenie **HP**, kliknij folder drukarki, wybierz ikonę z nazwą drukarki, a następnie otwórz **HP Printer Assistant**.
- b. W programie HP Printer Assistant wybierz opcję **Drukuj**, a następnie wybierz **Przybornik urządzeń HP**
2. Kliknij kartę **System**, a następnie kartę **Ustawienia materiałów eksploatacyjnych**.
3. W sekcji **Ustawienia papieru** wybierz odpowiednie ustawienia dla niskiego poziomu tuszu w kasecie.
- Jeśli chcesz otrzymywać ostrzeżenie o bardzo niskim poziomie toneru w kasecie, ale drukarka ma kontynuować drukowanie, wybierz [Kontynuuj](#).
 - Jeśli chcesz, aby drukarka przerwała pracę do czasu wymiany kasety, wybierz [Zatrzymaj](#).
 - Jeśli chcesz, aby drukarka przerwała pracę i wyświetlała monit o wymianę kasety, wybierz [Pytaj](#). Można potwierdzić przeczytanie monitu i kontynuować drukowanie. Opcją konfigurowalną dla użytkownika w tej drukarce jest „Prompt to Remind Me in 100 pages, 200 pages, 300 pages, 400 pages, or never“ (Przypomnij mi za 100 stron, 200 stron, 300 stron, 400 stron lub nigdy). Ta opcja służy wygodzie użytkownika i nie jest wskazaniem, że te strony będą miały zadowalającą jakość.

Panele sterowania — dwuliniowy i z ekranem dotykowym:

1. Na panelu sterowania drukarki otwórz menu [Konfiguracja](#).
2. Otwórz kolejno następujące menu:
 - [Ustawienia systemu](#)
 - [Ustawienia materiałów eksploatacyjnych](#)
 - [Kaseta z czarnym tuszem](#) lub [Kasety z kolorowym tuszem](#)
 - [Ustawienia poziomu bardzo niskiego](#)
3. Wybierz jedną z następujących opcji:
 - Jeśli chcesz otrzymywać ostrzeżenie o bardzo niskim poziomie toneru w kasecie, ale drukarka ma kontynuować drukowanie, wybierz [Kontynuuj](#).
 - Jeśli chcesz, aby drukarka przerwała pracę do czasu wymiany kasety, wybierz [Zatrzymaj](#).
 - Jeśli chcesz, aby drukarka przerwała pracę i wyświetlała monit o wymianę kasety, wybierz [Pytaj](#). Można potwierdzić przeczytanie monitu i kontynuować drukowanie. Opcją konfigurowalną dla użytkownika w tej drukarce jest „Prompt to Remind Me in 100 pages, 200 pages, 300 pages, 400 pages, or never“ (Przypomnij mi za 100 stron, 200 stron, 300 stron, 400 stron lub nigdy). Ta opcja służy wygodzie użytkownika i nie jest wskazaniem, że te strony będą miały zadowalającą jakość.

Drukarki z funkcją faksu

Jeśli została wybrana opcja **Stop** lub **Komunikat**, istnieje pewne ryzyko, że po wznowieniu drukowania niektóre fakсы nie zostaną wydrukowane. Taka sytuacja może wystąpić, jeśli podczas oczekiwania na wymianę drukarka odbierze więcej faksów, niż mieści się w jej pamięci.

Wybranie opcji **Kontynuuj** dla kaset z tonerem umożliwia drukowanie faksów bez przerw w pracy pomimo przekroczenia progu bardzo niskiego poziomu, ale jakość wydruków może ulec pogorszeniu.

Zamawianie materiałów eksploatacyjnych

Zamawianie materiałów eksploatacyjnych i papieru	www.hp.com/go/suresupply
Zamawianie poprzez dostawców usług i wsparcia	Skontaktuj się z przedstawicielem obsługi lub punktem usługowym HP.
Zamawianie za pomocą wbudowanego serwera internetowego HP (EWS)	W przeglądarce internetowej obsługiwanej na komputerze przejdź do paska adresów i podaj nazwę hosta lub adres IP urządzenia, aby uzyskać do niego dostęp. Wbudowany serwer internetowy (EWS) HP zawiera łącze do strony internetowej HP SureSupply, za pośrednictwem której można zamówić oryginalne materiały eksploatacyjne HP.

Urządzenie nie pobiera papieru lub podaje go nieprawidłowo.

Wprowadzenie

Poniższe wskazówki mogą pomóc w rozwiązaniu problemów, gdy drukarka nie pobiera papieru z podajnika lub pobiera wiele arkuszy papieru jednocześnie. Obie te sytuacje mogą doprowadzić do zacięcia papieru.

- [Drukarka nie pobiera papieru](#)
- [Drukarka pobiera kilka arkuszy papieru](#)
- [Podajnik dokumentów zacina się, marszczy papier lub pobiera na raz więcej arkuszy papieru](#)
- [Czyszczenie rolek pobierających i wkładki rozdzielającej w podajniku dokumentów](#)

Drukarka nie pobiera papieru

Jeśli drukarka nie pobiera papieru z podajnika, wypróbuj poniższe rozwiązania.

1. Otwórz urządzenie i wyjmij wszystkie zacięte arkusze papieru. Sprawdź, czy wewnątrz drukarki nie pozostały żadne resztki papieru.
2. Umieść w podajniku papier w formacie odpowiednim dla zadania.
3. Upewnij się, że rodzaj i format papieru są ustawione prawidłowo na panelu sterowania drukarki.
4. Upewnij się, że prowadnice papieru w podajniku są ustawione odpowiednio dla formatu papieru. Wyreguluj odpowiednie przesunięcie prowadnic w pojemniku. Strzałka na prowadnicy podajnika powinna znaleźć się na równi z oznaczeniem na podajniku.



UWAGA: Nie należy dociskać prowadnic zbyt mocno do stosu papieru. Należy je dopasować do wcięć lub oznaczeń na podajniku.

5. Upewnij się, czy papier przechowywany jest w zamkniętym opakowaniu oraz czy wilgotność w pomieszczeniu, w którym używana jest drukarka, mieści się w podanym zakresie. Większość ryz papieru jest sprzedawana w opakowaniach, które chronią papier przed wilgocią.

W środowisku o wysokiej wilgotności arkusze znajdujące się na górze stosu papieru mogą wchłaniać wilgoć, a ich powierzchnia może być pofalowana lub nierówna. W takim przypadku należy zdjąć około 5–10 arkuszy z wierzchu stosu papieru.

W środowisku o niskiej wilgotności nadmierna elektryczność statyczna może powodować sklejanie się arkuszy papieru. W takim przypadku wyjmij stos papieru z podajnika i wygnij go w kształt litery U. Następnie w analogiczny sposób wygnij papier w drugą stronę. Trzymając papier z obu stron, powtórz tę czynność. Pozwoli to rozdzielić arkusze papieru bez generowania elektryczności statycznej. Przed włożeniem papieru z powrotem do podajnika wyrównaj stos o blat stołu.

Rysunek 9-1 Sposób wyginania stosu papieru

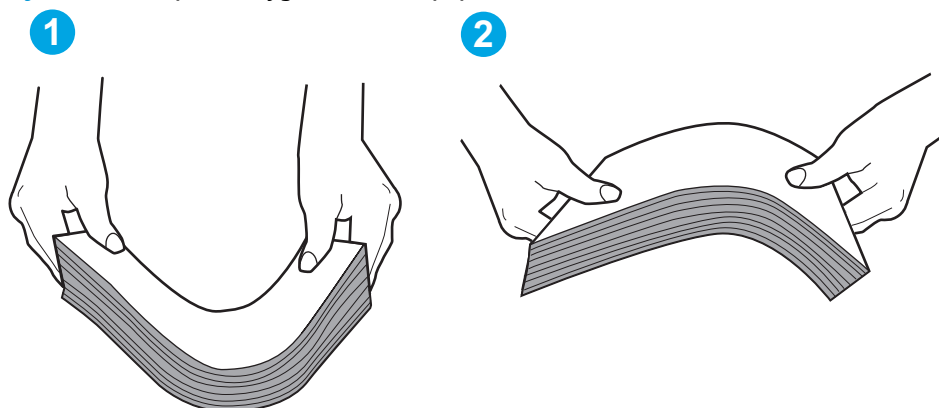

6. Sprawdź panel sterowania drukarki i zobacz, czy wyświetla się monit o ręczne podanie papieru. Załaduj papier i kontynuuj drukowanie.
7. Rolki ponad podajnikiem mogą być zanieczyszczone. Wyczyść rolki za pomocą niestrzępiącej się szmatki nasączonej wodą. W miarę możliwości używaj wody destylowanej.

OSTROŻNIE: Nie należy rozpylać wody bezpośrednio na drukarkę. Zamiast tego rozpyl wodę na ściereczkę lub lekko ją zwilż i wyciśnij przed czyszczeniem rolek.

Drukarka pobiera kilka arkuszy papieru

Jeśli drukarka pobiera jednorazowo kilka arkuszy papieru z podajnika, wypróbuj poniższe rozwiązania.

1. Wyjmij stos papieru z podajnika, zegnij łagodnie kilka razy, obróć o 180 stopni i przewróć na drugą stronę. **Nie należy kartkować papieru.** Włóż stos papieru z powrotem do podajnika.

UWAGA: Kartkowanie papieru powoduje generowanie elektryczności statycznej. Zamiast kartkować papier, wyjmij stos papieru z podajnika i wygnij go w kształt litery U. Następnie w analogiczny sposób wygnij papier w drugą stronę. Trzymając papier z obu stron, powtórz tę czynność. Pozwoli to rozdzielić arkusze papieru bez generowania elektryczności statycznej. Przed włożeniem papieru z powrotem do podajnika wyrównaj stos o blat stołu.

Rysunek 9-2 Sposób wyginania stosu papieru

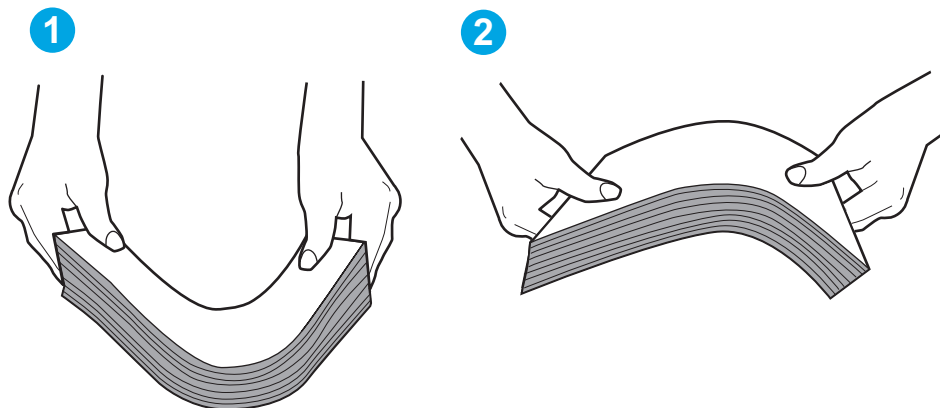

2. Należy używać tylko papieru zgodnego ze specyfikacjami firmy HP dla tej drukarki.
3. Upewnij się, czy papier przechowywany jest w zamkniętym opakowaniu oraz czy wilgotność w pomieszczeniu, w którym używana jest drukarka, mieści się w podanym zakresie. Większość ryz papieru jest sprzedawana w opakowaniach, które chronią papier przed wilgocią.

W środowisku o wysokiej wilgotności arkusze znajdujące się na górze stosu papieru mogą wchłaniać wilgoć, a ich powierzchnia może być pofalowana lub nierówna. W takim przypadku należy zdjąć około 5–10 arkuszy z wierzchu stosu papieru.

W środowisku o niskiej wilgotności nadmierna elektryczność statyczna może powodować sklejanie się arkuszy papieru. W takim przypadku wyjmij stos papieru z podajnika i wygnij go w sposób opisany powyżej.

4. Używaj papieru, który nie jest zmięty, załamany ani zniszczony. W razie potrzeby weź papier z innego opakowania.
5. Upewnij się, że podajnik nie jest przepiętny, sprawdzając, czy wysokość stosu papieru nie przekracza poziomu oznaczeń wewnątrz podajnika. Jeśli podajnik jest przepiętny, wyjmij z niego cały stos papieru, wyprostuj go, a następnie włóż do podajnika tylko część arkuszy.
6. Upewnij się, że prowadnice papieru w podajniku są ustawione odpowiednio dla formatu papieru. Wyreguluj odpowiednie przesunięcie prowadnic w pojemniku. Strzałka na prowadnicy podajnika powinna znaleźć się na równi z oznaczeniem na podajniku.

 **UWAGA:** Nie należy dociskać prowadnic zbyt mocno do stosu papieru. Należy je dopasować do wcięć lub oznaczeń na podajniku.

7. Upewnij się, że urządzenie działa w zalecanych warunkach otoczenia.

Podajnik dokumentów zacina się, marszczy papier lub pobiera na raz więcej arkuszy papieru

 **UWAGA:** Ta informacja dotyczy wyłącznie urządzeń wielofunkcyjnych.

- Skanowany oryginał może zawierać dodatkowe elementy, które należy usunąć, np. zszywki lub karteczki samoprzylepne.
- Sprawdź, czy wszystkie rolki są założone i czy drzwiczki rolki oraz klapka podajnika papieru są zamknięte.
- Upewnij się, że górna pokrywa podajnika jest zamknięta.

- Strony mogą być nieprawidłowo umieszczone. Wyrównaj strony i dopasuj prowadnice papieru, aby wyśrodkować stos.
- Aby prowadnice papieru działały prawidłowo, powinny stykać się z krawędziami stosu papieru. Upewnij się, że stos papieru leży prosto, a prowadnice są dosunięte do jego krawędzi.
- Pojemnik podajnika dokumentów lub pojemnik wyjściowy mogą zawierać więcej stron niż wynosi maksymalna liczba stron. Upewnij się, że stos papieru jest mniejszy niż poziom prowadnic w podajniku wyjściowym i wyjmij arkusze z pojemnika wyjściowego.
- Sprawdź, czy na ścieżce papieru nie znajdują się kawałki papieru, zszywki, spinacze ani inne zanieczyszczenia.
- Wyczyść rolki pobierające i wkładkę rozdzielającą podajnika dokumentów. Wyczyść rolki za pomocą sprężonego powietrza lub niestrzępiącej się szmatki nasączonej wodą. Jeśli błędy podawania nadal występują, wymień rolki.
- Na ekranie głównym panelu sterowania drukarki przewiń i dotknij przycisku [Materiały eksploatacyjne](#). Sprawdź stan zespołu podajnika dokumentów i wymień go w razie potrzeby.

Czyszczenie rolek pobierających i wkładki rozdzielającej w podajniku dokumentów

Jeśli występują problemy z obsługą papieru w podajniku dokumentów (zacięcia lub podawanie wielu stron naraz), należy wyczyścić rolki i wkładkę rozdzielającą.

1. Otwórz pokrywę dostępu do podajnika dokumentów.

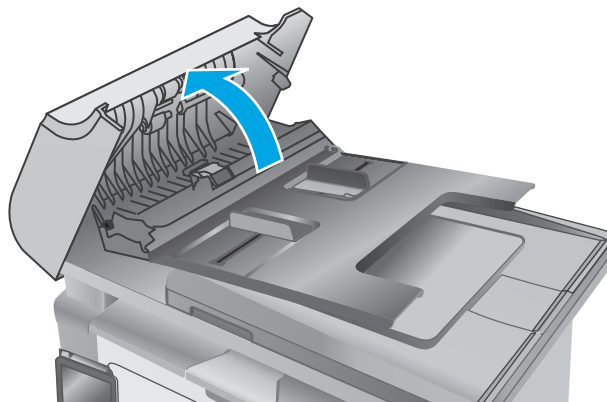

2. Zarówno do wytarcia rolek podających, jak i usunięcia zabrudzenia wkładki rozdzielającej, należy użyć zwilżonej, niestrzępiącej się ściereczki.

OSTROŻNIE: Do czyszczenia elementów drukarki nie wolno używać środków ciernych, acetonu, benzenu, amoniaku, alkoholu etylowego ani czterochlorku węgla, gdyż grozi to uszkodzeniem urządzenia. Nie należy stawiać pojemników z płynami bezpośrednio na szybie. Grozi to wyciekami i uszkodzeniem drukarki.

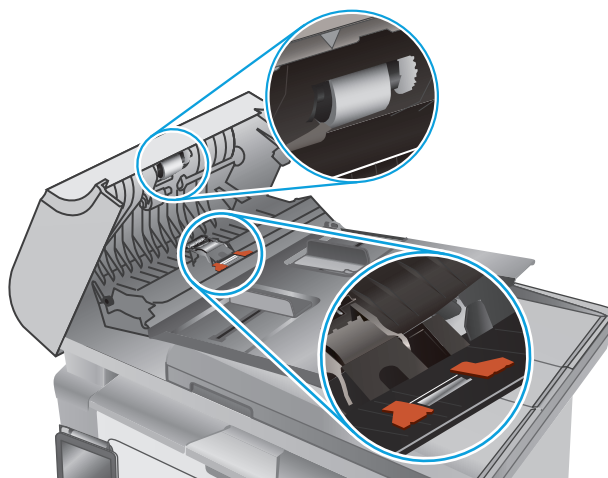

3. Zamknij pokrywę dostępu podajnika dokumentów.

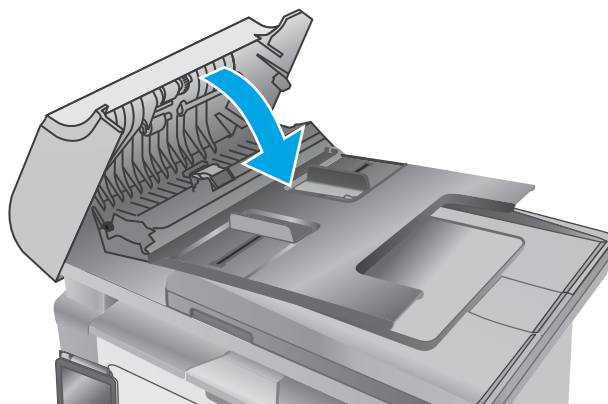

Usuwanie zacięć papieru

Wprowadzenie

Poniższy tekst zawiera wskazówki odnośnie wyjmowania zaklinowanych arkuszy papieru z urządzenia.

- [Miejsca zacinania się papieru](#)
- [Czy masz do czynienia z częstymi lub powtarzającymi się zacięciami papieru?](#)
- [Usuwanie zaciętego papieru z podajnika wejściowego](#)
- [Usuwanie zablokowanego papieru w okolicy kasety z tonerem](#)
- [Usuwanie zaciętego papieru z pojemnika wyjściowego](#)
- [Usuwanie papieru zaciętego w podajniku dokumentów \(tylko modele z podajnikiem dokumentów\)](#)

Miejsca zacinania się papieru

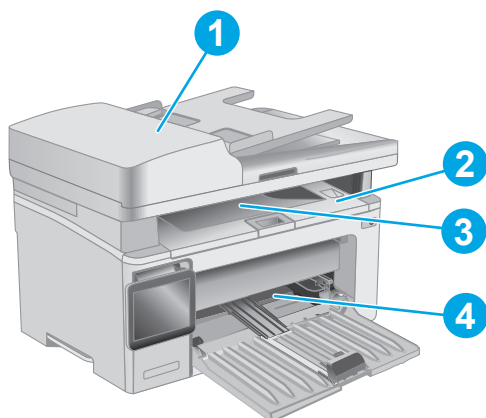

1	Podajnik dokumentów
2	Obszar kasety drukującej
3	Pojemnik wyjściowy
4	Podajnik

Czy masz do czynienia z częstymi lub powtarzającymi się zacięciami papieru?

Wykonaj następujące czynności, aby rozwiązać problemy z częstymi zacięciami papieru. Jeśli pierwszy krok nie rozwiąże problemu, przejdź do następnego kroku dopóki problem nie zostanie rozwiązany.



UWAGA: Czynności te różnią się w zależności od rodzaju panelu sterowania.

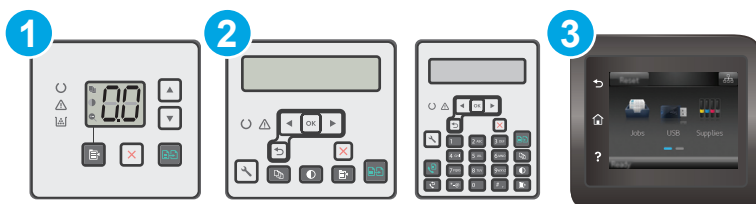

1	Panel sterowania LED
2	Panel sterowania dwuwierszowy
3	Panel sterowania z ekranem dotykowym

1. Jeśli papier zaciął się w drukarce, usuń zacięcie i wydrukuj stronę konfiguracji w celu przetestowania drukarki.
2. Sprawdź, czy podajnik jest skonfigurowany dla odpowiedniego formatu i rodzaju papieru na panelu sterowania drukarki. Dostosuj ustawienia papieru w razie potrzeby.

Panele sterowania LED:

- a. Otwórz wbudowany serwer internetowy (EWS).
 - i. Otwórz program HP Printer Assistant.
 - **System Windows 8.1:** W lewym dolnym rogu ekranu **Start** kliknij strzałkę w dół i wybierz nazwę drukarki.
 - **System Windows 8:** Kliknij prawym przyciskiem myszy dowolne puste miejsce na ekranie **Start**, kliknij **Wszystkie aplikacje** na pasku aplikacji, a następnie wybierz nazwę drukarki.
 - **Windows 7, Windows Vista i Windows XP:** Na pulpicie komputera kliknij przycisk **Start**, wybierz **Wszystkie programy**, kliknij polecenie **HP**, kliknij folder drukarki, wybierz ikonę z nazwą drukarki, a następnie otwórz **HP Printer Assistant**.
 - ii. W programie HP Printer Assistant wybierz opcję **Drukuj**, a następnie wybierz **Przybornik urządzeń HP**
- b. Kliknij zakładkę **System**, a następnie stronę **Ustawienia papieru**.
- c. Wybierz podajnik z listy.
- d. Wybierz opcję **Rodzaj papieru**, a następnie rodzaju papieru, który znajduje się w podajniku wejściowym.
- e. Wybierz opcję **Rozmiar papieru**, a następnie wybierz rozmiar papieru załadowanego do podajnika wejściowego.
- f. Kliknij przycisk **Zastosuj**, aby zapisać zmiany.

Panele sterowania — dwuliniowy i z ekranem dotykowym:

- a. Na panelu sterowania drukarki otwórz menu **Konfiguracja**.
 - b. Otwórz kolejno następujące menu:
 - **Ustawienia systemu**
 - **Konfiguracja papieru**
 - c. Wybierz podajnik z listy.
 - d. Wybierz opcję **Rodzaj papieru**, a następnie rodzaju papieru, który znajduje się w podajniku wejściowym.
 - e. Wybierz opcję **Rozmiar papieru**, a następnie wybierz rozmiar papieru załadowanego do podajnika wejściowego.
3. Wyłącz drukarkę na 30 sekund, a następnie włącz ją ponownie.
 4. Wydrukuj stronę czyszczenia, aby usunąć nagromadzony toner z wnętrza drukarki.



Panele sterowania LED:

- a. Otwórz program HP Printer Assistant.
 - **System Windows 8.1:** W lewym dolnym rogu ekranu **Start** kliknij strzałkę w dół i wybierz nazwę drukarki.
 - **System Windows 8:** Kliknij prawym przyciskiem myszy dowolne puste miejsce na ekranie **Start**, kliknij **Wszystkie aplikacje** na pasku aplikacji, a następnie wybierz nazwę drukarki.
 - **Windows 7, Windows Vista i Windows XP:** Na pulpicie komputera kliknij przycisk **Start**, wybierz **Wszystkie programy**, kliknij polecenie **HP**, kliknij folder drukarki, wybierz ikonę z nazwą drukarki, a następnie otwórz **HP Printer Assistant**.
- b. W programie HP Printer Assistant wybierz opcję **Drukuj**, a następnie wybierz **Przybornik urządzeń HP**
- c. Na karcie **Systemy** kliknij opcję **Usługa**.
- d. W sekcji **Tryb czyszczenia** kliknij przycisk **Start**, aby rozpocząć proces czyszczenia.

Panele sterowania — dwuliniowy i z ekranem dotykowym:

- a. Na panelu sterowania drukarki otwórz menu **Konfiguracja**.
 - b. Otwórz menu **Usługi**.
 - c. Wybierz opcję **Strona czyszczenia**.
 - d. Po wyświetleniu odpowiedniego monitu załaduj zwykły papier formatu letter lub A4.
Poczekaj na zakończenie procesu. Wyrzuć wydrukowaną stronę.
5. Aby przetestować drukarkę, wydrukuj stronę konfiguracji.

Panele sterowania LED:

- ▲ Naciśnij i przytrzymaj przycisk **Rozpocznij kopiowanie**  do momentu aż kontrolka „Gotowe”  zacznie migać, a następnie zwolnij przycisk.

Panele sterowania — dwuliniowy i z ekranem dotykowym:

- Na panelu sterowania drukarki otwórz menu **Konfiguracja**.
- Otwórz menu **Raporty**.
- Wybierz opcję **Raport konfiguracji**.

Jeśli żadna z tych czynności nie umożliwiła rozwiązania problemu, drukarka może wymagać naprawy. Skontaktuj się z biurem obsługi klienta firmy HP.

Usuwanie zaciętego papieru z podajnika wejściowego

Gdy wystąpi zacięcie papieru, kontrolki ostrzeżenia  na panelach sterowania migają, a na panelach sterujących, 2-wierszowym i dotykowym, pojawia się komunikat informujący o zablokowaniu podajnika.

1. Usuń luźny papier z podajnika wejściowego.

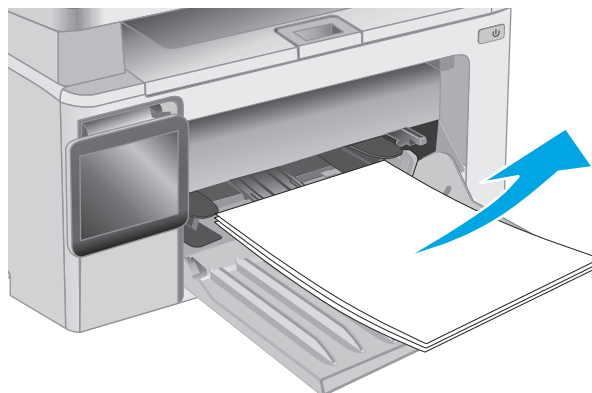

2. Unieś zespół skanera, a następnie otwórz pokrywę górną.

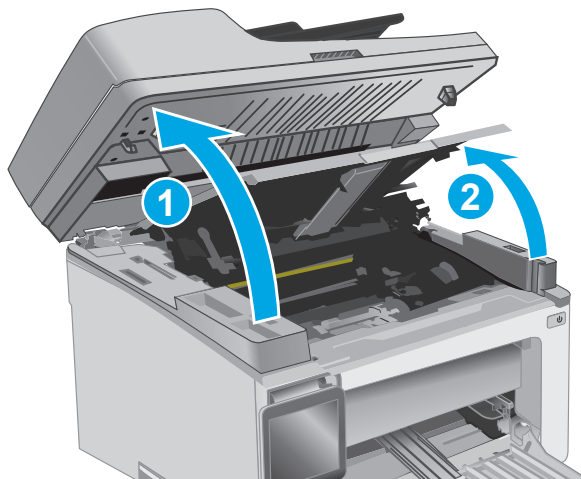

3. Wyjmij kasetę z tonerem.

UWAGA: Modele M133-M134: Wyjmij bęben obrazowy i kasetę z tonerem jako całość.

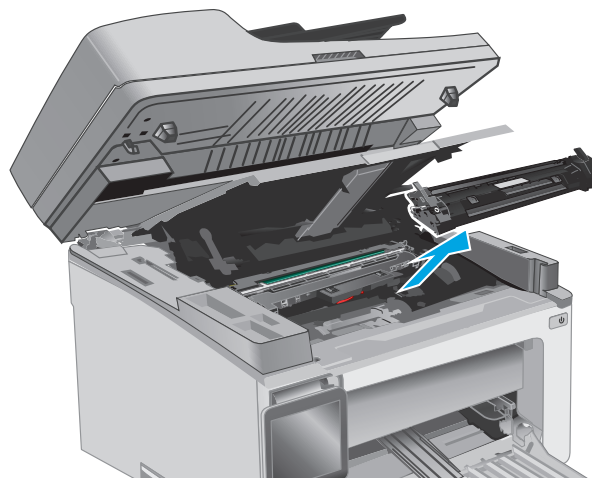

4. Wyjmij bęben obrazowy.

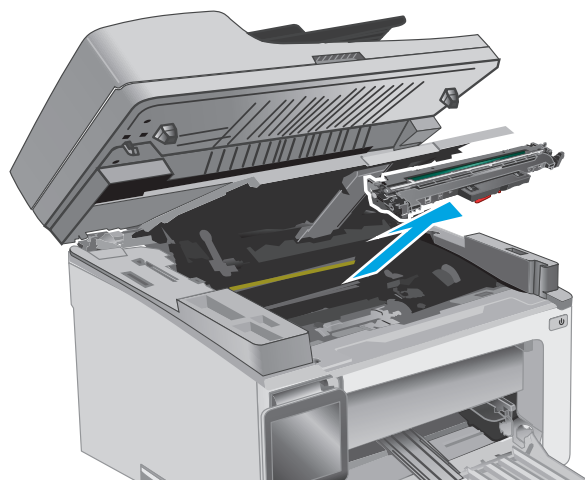

5. Usuń zacięty papier widoczny w obszarze podajnika wejściowego. Ciągnij oburącz, aby nie podrzeć wysuwanego papieru.

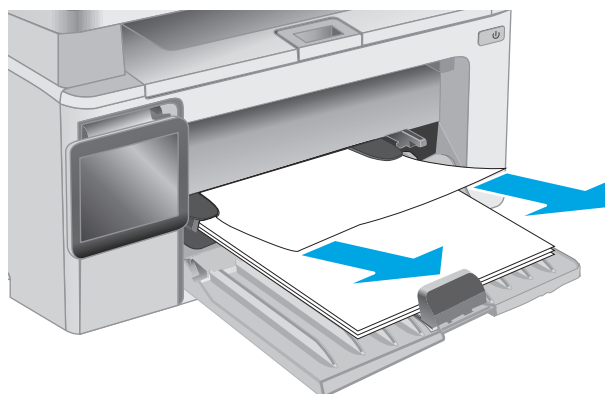

6. Wyjmij cały zacięty papier z obszaru kasety z tonerem. Ciągnij oburącz, aby nie podrzeć wysuwanego papieru.

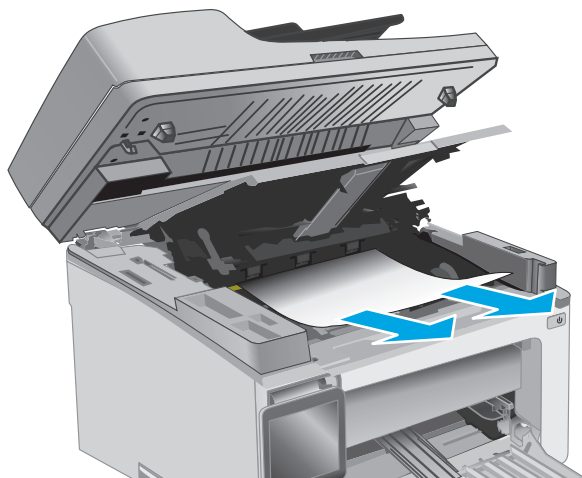

7. Włóż bęben obrazowy do drukarki.

UWAGA: Modele M133-M134: Zainstaluj bęben obrazowy i kasetę z tonerem jako całość.

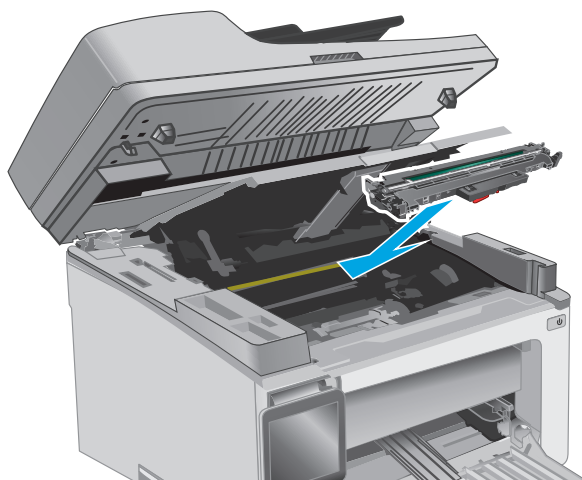

8. Włóż nową kasetę z tonerem.

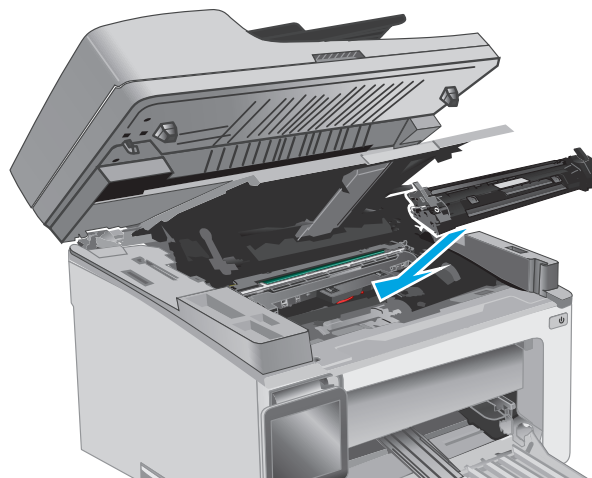

9. Zamknij pokrywę górną i opuść zespół skanera.

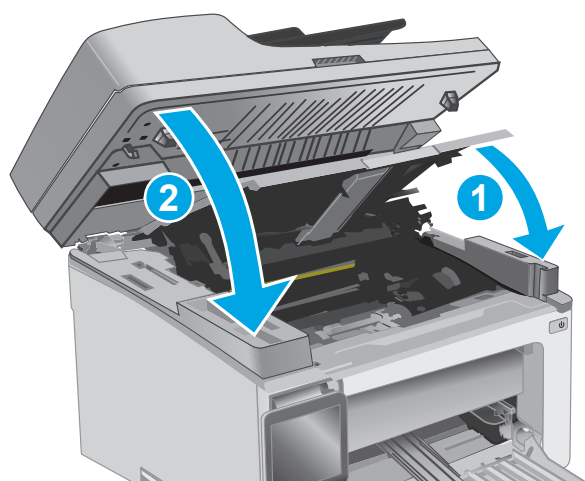

Usuwanie zablokowanego papieru w okolicy kasyty z tonerem

Gdy wystąpi zacięcie papieru, kontrolki ostrzeżenia  na panelach sterowania zaczną migać, a na panelach sterowania: 2-wierszowym i dotykowym, pojawi się komunikat informujący o zablokowaniu podajnika.

1. Unieś zespół skanera, a następnie otwórz pokrywę górną.

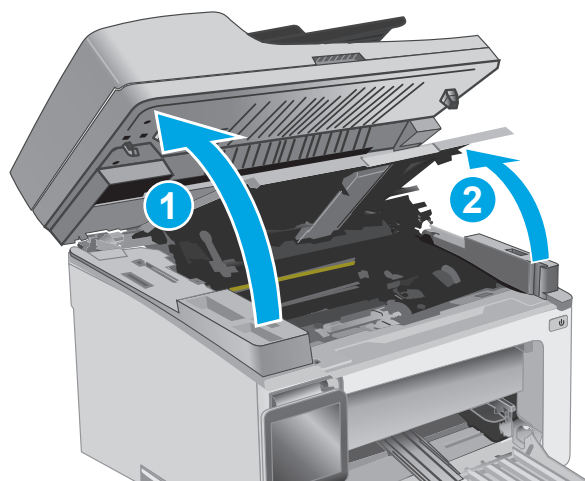

2. Wyjmij kasetę z tonerem.

UWAGA: Modele M133-M134: Wyjmij bęben obrazowy i kasetę z tonerem jako całość.

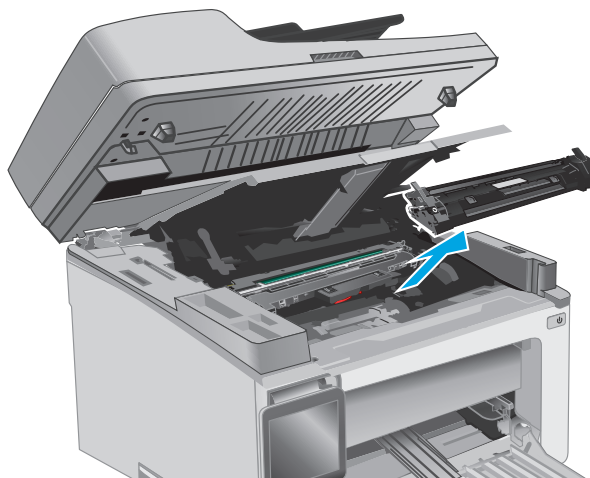

3. Wyjmij bęben obrazowy.

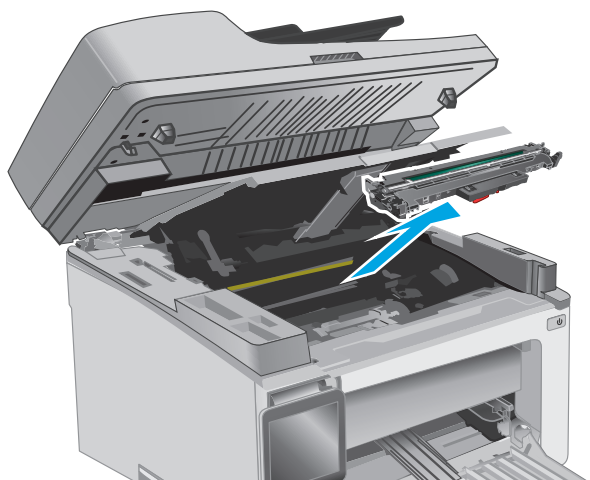

4. Wyjmij cały zacięty papier z obszaru kasety z tonerem. Ciągnij oburącz, aby nie podrzeć wysuwanego papieru.

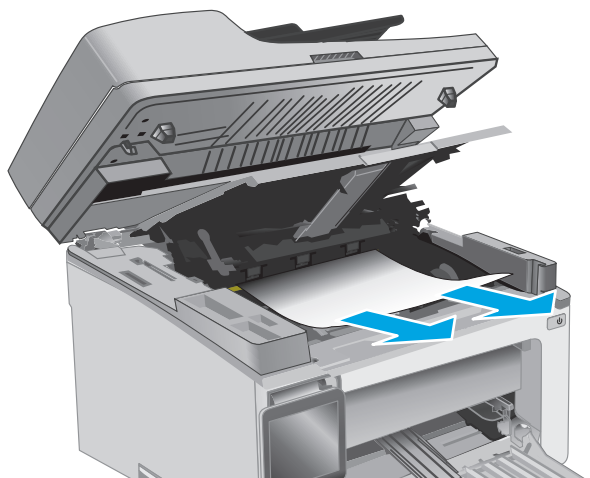

5. Włóż bęben obrazowy do drukarki.

UWAGA: Modele M133-M134: Zainstaluj bęben obrazowy i kasetę z tonerem jako całość.

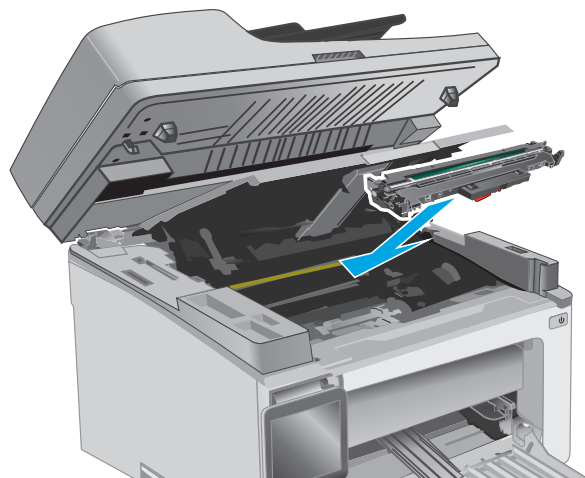

6. Włóż nową kasetę z tonerem.

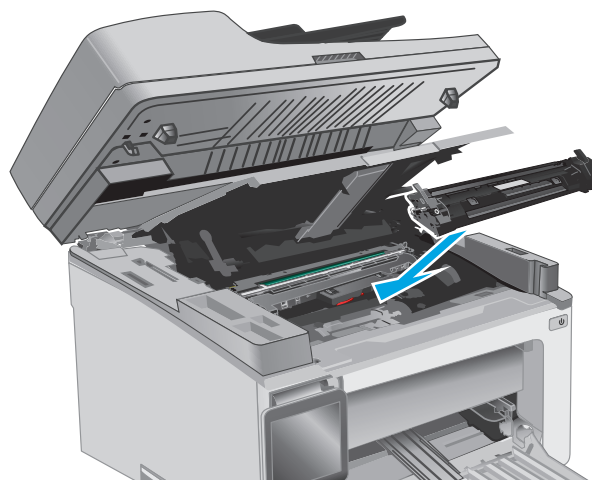

7. Zamknij pokrywę górną i opuść zespół skanera.

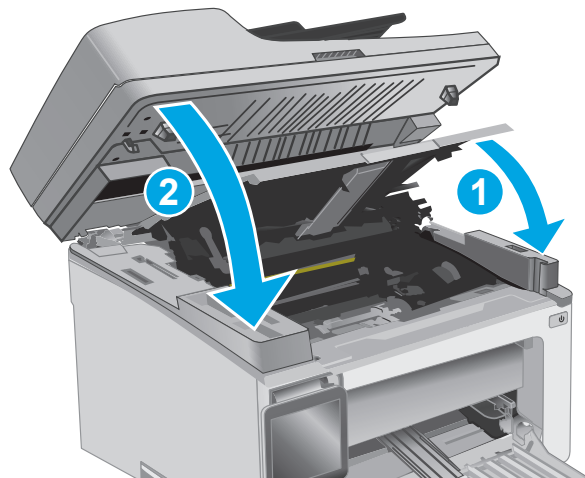

Usuwanie zaciętego papieru z pojemnika wyjściowego

Gdy wystąpi zacięcie papieru, kontrolki ostrzeżenia  na panelach sterowania zaczną migać, a na panelach sterowania: 2-wierszowym i dotykowym, pojawi się komunikat informujący o zablokowaniu podajnika.

1. Wyjmij cały widoczny zacięty papier z obszaru pojemnika wyjściowego. Ciągnij oburącz, aby nie podrzeć wysuwanego papieru.

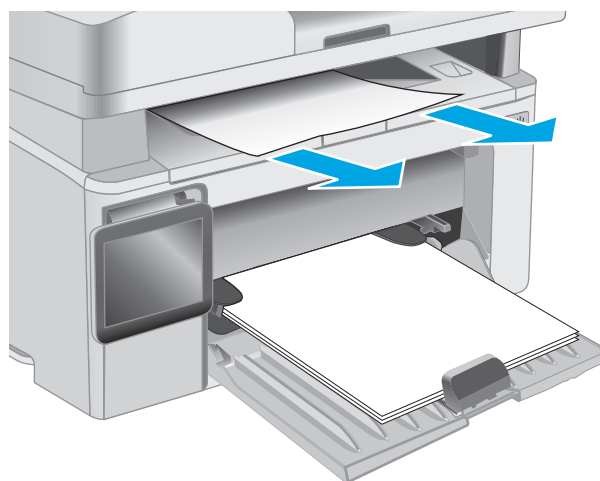

2. Unieś zespół skanera, a następnie otwórz pokrywę górną.

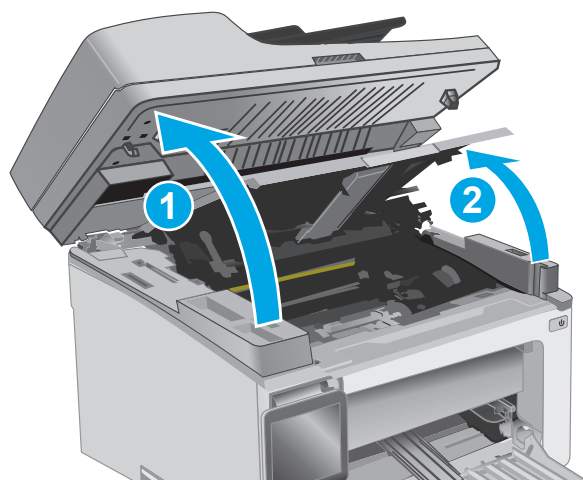

3. Wyjmij kasetę z tonerem.

UWAGA: Modele M133-M134: Wyjmij bęben obrazowy i kasetę z tonerem jako całość.

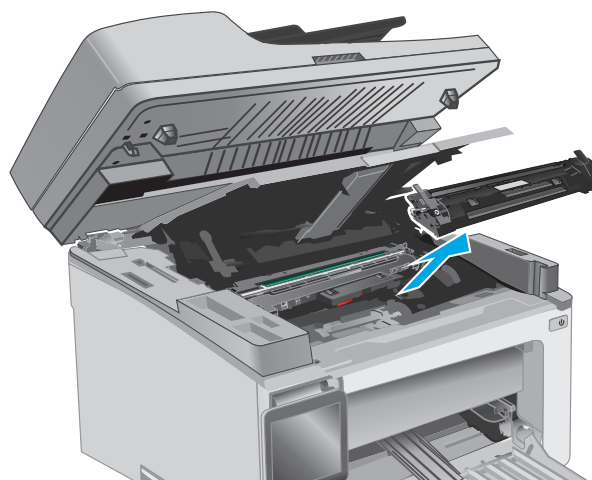

4. Wyjmij bęben obrazowy.

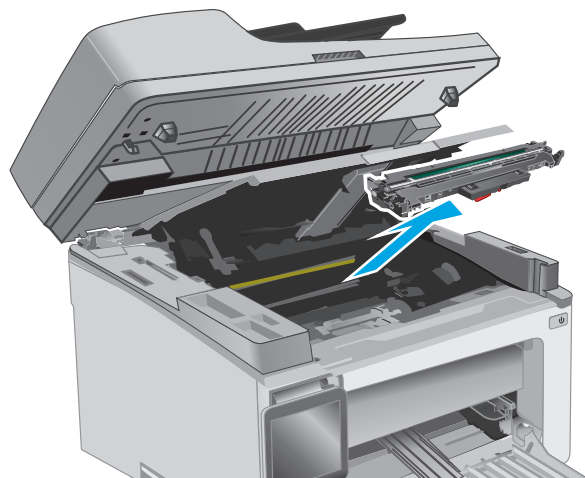

5. Wyjmij cały zacięty papier z obszaru kasety z tonerem.

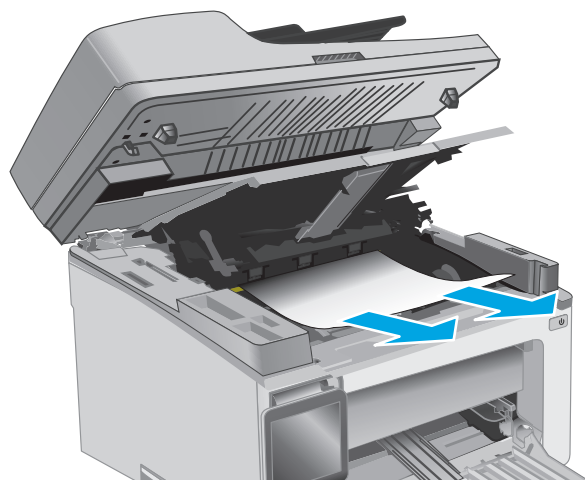

6. Włóż bęben obrazowy do drukarki.

UWAGA: Modele M133-M134: Zainstaluj bęben obrazowy i kasetę z tonerem jako całość.

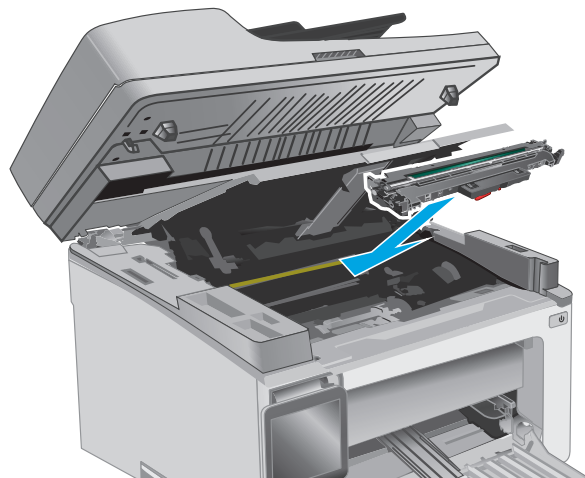

7. Włóż nową kasetę z tonerem.

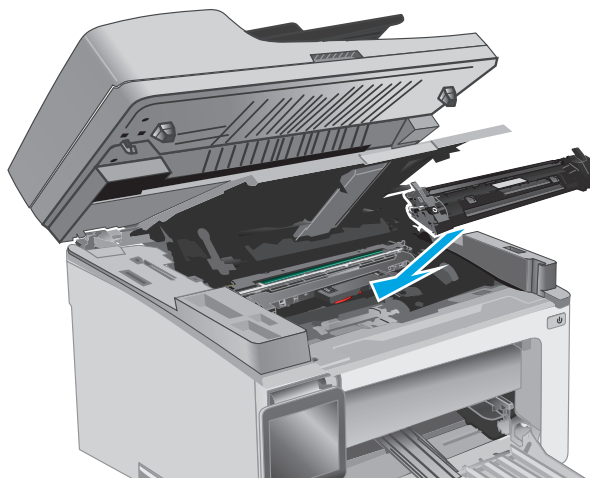

8. Zamknij pokrywę górną i opuść zespół skanera.

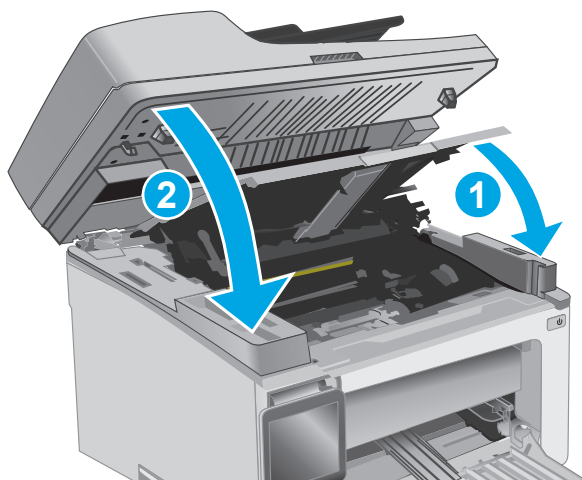

Usuwanie papieru zaciętego w podajniku dokumentów (tylko modele z podajnikiem dokumentów)

Gdy wystąpi zacięcie papieru, na panelu sterowania drukarki pojawi się komunikat informujący o zablokowaniu podajnika.

1. Wyjmij luźny papier z podajnika wejściowego.

2. Usuń zacięty papier widoczny w obszarze podajnika wejściowego. Ciągnij oburącz, aby nie podrzeć wysuwanego papieru.

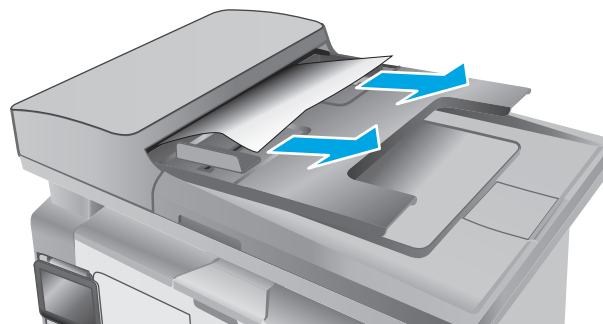

3. Unieś pokrywę dostępu do zacięć w podajniku dokumentów.

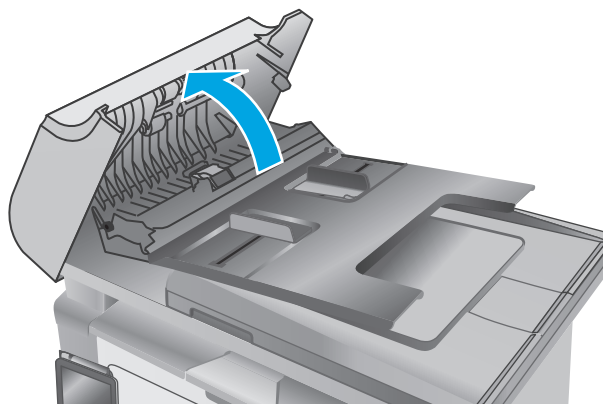

4. Wyciągnij zacięty papier.

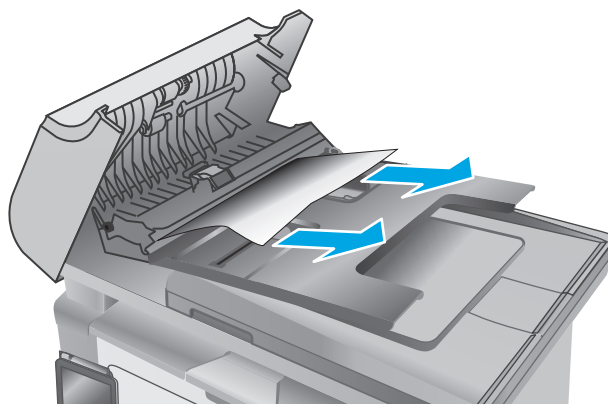

5. Zamknij pokrywę dostępu do zacięć.

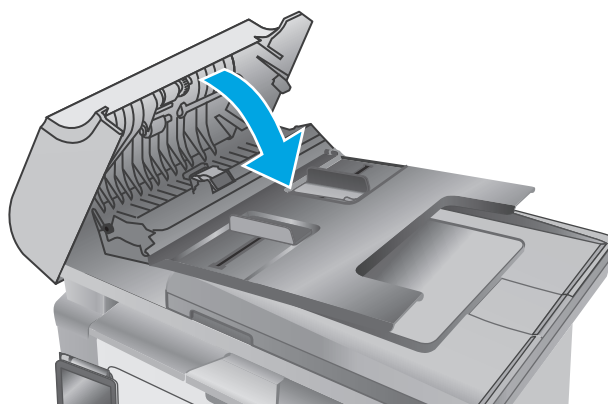

Czyszczenie wymiennego zespołu folii automatycznego podajnika dokumentów (ADF)

Po pewnym czasie na szybie i wymiennym zespole folii automatycznego podajnika dokumentów (ADF) mogą zebrać się zanieczyszczenia, co może wpływać na wydajność urządzenia. Poniższa procedura umożliwia wyczyszczenie szkła i zespołu folii.

1. Otwórz pokrywę skanera, a następnie znajdź wymienny zespół folii automatycznego podajnika dokumentów.

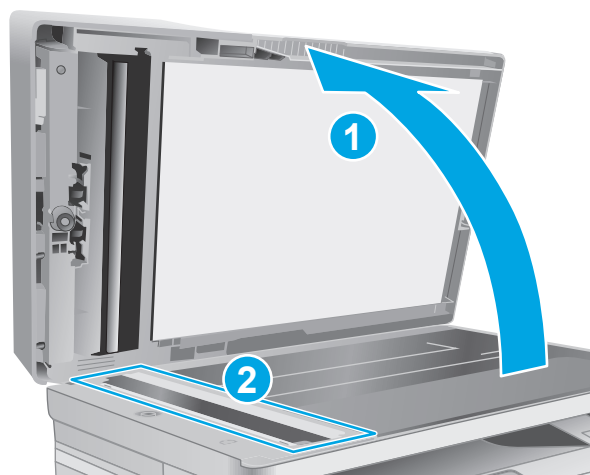

2. Wykorzystaj dwa gniazda, aby wyjąć zespół folii ze skanera.

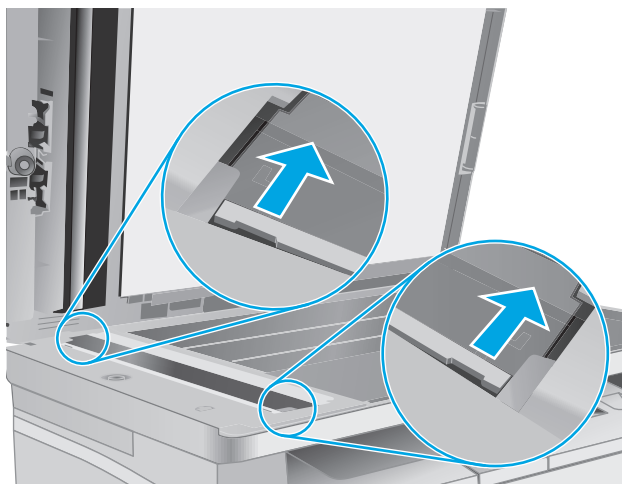

3. Przesuń zespół w kierunku wskazywanym przez strzałkę, aby go wyjąć.

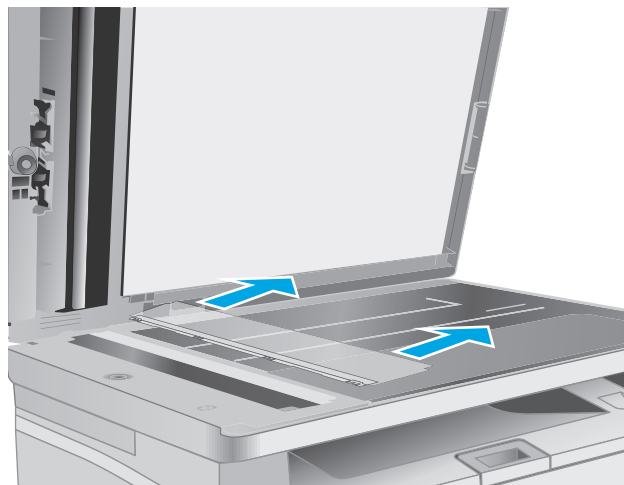

4. Wyczyść szybę i zespół folii za pomocą niestrzępiącej się szmatki.

OSTROŻNIE: Do czyszczenia elementów drukarki nie wolno używać środków ciernych, acetonu, benzenu, amoniaku, alkoholu etylowego ani czterochlorku węgla, gdyż grozi to jej uszkodzeniem. Nie należy stawiać pojemników z płynami bezpośrednio na szybie. Grozi to wyciekami i uszkodzeniem drukarki.

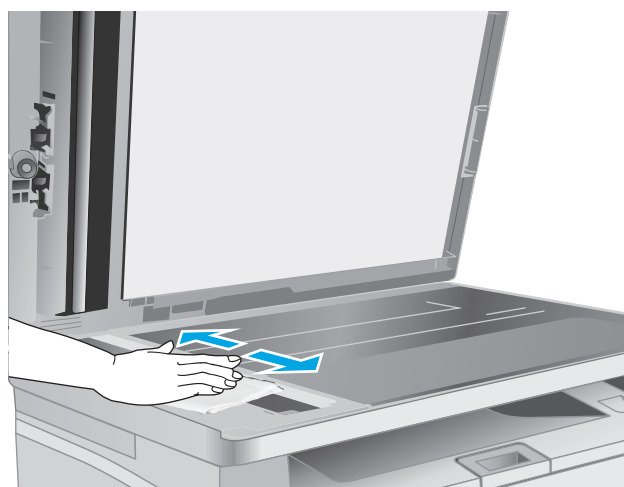

5. Ponownie zainstaluj zespół folii. Upewnij się, że folia wsunęła się pod wypustki na obu końcach skanera.

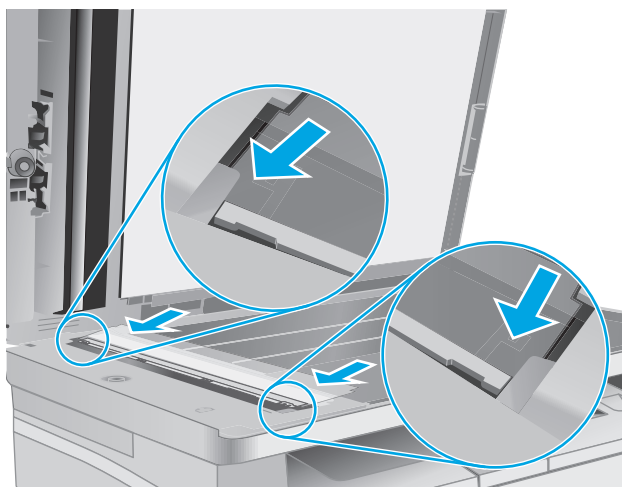

6. Zamknij pokrywę skanera.



Poprawianie jakości druku

Wprowadzenie

Jeżeli występują problemy z jakością druku w urządzeniu, wypróbuj poniższe rozwiązania w przedstawionej kolejności.

Drukowanie dokumentu z innego programu

Spróbuj wydrukować dokument z innego programu. Jeśli strona drukowana jest prawidłowo, problem związany jest z programem, z którego drukujesz.

Sprawdzanie ustawienia typu papieru dla zlecenia druku

Sprawdź ustawienia typu papieru, gdy drukujesz z programu, a na wydrukach pojawiają się smugi, tekst jest rozmyty lub ciemny, papier się marszczy, występują drobinki toneru lub niewielkie miejsca, w których toner nie został utrwalony.

Sprawdzenie ustawienia rodzaju papieru (Windows)

1. W programie wybierz opcję **Drukuj**.
2. Wybierz urządzenie, a następnie kliknij przycisk **Właściwości** lub **Preferencje**.
3. Kliknij kartę **Paper/Quality**.
4. Z listy rozwijanej **Nośnik**: wybierz odpowiedni rodzaj papieru.
5. Kliknij przycisk **OK**, aby zamknąć okno dialogowe **Właściwości dokumentu**. W oknie dialogowym **Drukuj** kliknij przycisk **OK**, aby wydrukować zadanie.

Sprawdzanie ustawienia rodzaju papieru (OS X)

1. Kliknij menu **Plik**, a następnie kliknij polecenie **Drukuj**.
2. W menu **Drukarka** wybierz urządzenie.
3. Domyślnie sterownik druku wyświetla menu **Kopie i strony**. Otwórz listę rozwijaną i wybierz menu **Wykończenie**.
4. Wybierz rodzaj z listy rozwijanej **Rodzaj nośnika**.
5. Kliknij przycisk **Drukuj**.

Sprawdzanie stanu wkładu z tonerem

Wykonaj te czynności, aby sprawdzić szacunkowy pozostały czas eksploatacji kaset z tonerem i (jeśli ma to zastosowanie) stan innych części wymiennych.



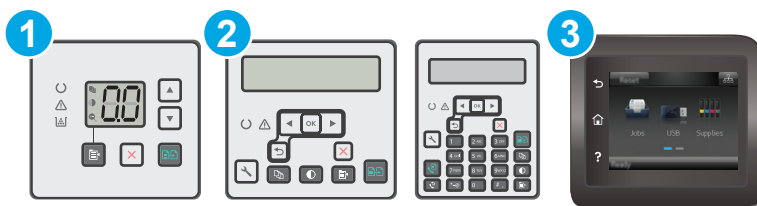

UWAGA: Czynności te różnią się w zależności od rodzaju panelu sterowania.



1	Panel sterowania LED
2	Panel sterowania dwuwierszowy
3	Panel sterowania z ekranem dotykowym

Krok 1: Drukowanie strony stanu materiałów eksploatacyjnych (panele sterowania LED)

1. Naciśnij i przytrzymaj przycisk **Rozpocznij kopiowanie**  aż do momentu, gdy zacznie migać kontrolka „Gotowe” .
2. Zwolnij przycisk **Rozpocznij kopiowanie** .

Strona stanu materiałów eksploatacyjnych jest drukowana razem ze stroną konfiguracji.

Krok 1: Drukowanie strony stanu materiałów eksploatacyjnych (panele sterowania: 2-liniowy i dotykowy)

1. Na panelu sterowania drukarki otwórz menu **Konfiguracja**.
2. Otwórz menu **Raporty**.
3. **Dwuliniowe panele sterowania:** Otwórz menu **Stan materiałów eksploatacyjnych**, naciśnij przycisk **OK**, wybierz pozycję **Drukuj stronę stanu materiałów**, a następnie naciśnij przycisk **OK**.

Panele sterowania z ekranem dotykowym: Dotknij przycisku **Stan materiałów eksploatacyjnych**.

Krok 2: Sprawdzanie stanu materiałów eksploatacyjnych

1. Spójrz na raport stanu materiałów eksploatacyjnych, aby sprawdzić procent pozostałego czasu eksploatacji kaset z tonerem i (jeśli ma to zastosowanie) stan innych części wymiennych.

Po osiągnięciu przez kasetę z tonerem końca szacowanego okresu eksploatacji mogą wystąpić problemy z jakością druku. Na stronie stanu materiałów eksploatacyjnych pojawi się informacja, gdy poziom materiału jest bardzo niski. Kiedy materiał eksploatacyjny HP ulegnie prawie całkowitemu wyczerpaniu, gwarancja HP Premium Protection na ten materiał wygaśnie.

O ile jakość druku jest nadal na akceptowalnym poziomie, wymiana kasety z tonerem nie jest jeszcze konieczna. Warto zawsze dysponować nową kasetą, którą można od razu zainstalować, gdy jakość druku przestanie być akceptowalna.

Jeśli stwierdzisz, że należy wymienić kasetę z tonerem lub inne części wymienne, na stronie stanu materiałów eksploatacyjnych można znaleźć listę numerów katalogowych oryginalnych części zamiennych firmy HP.

2. Sprawdź, czy używasz oryginalnej kasety firmy HP.

Na oryginalnej kasecie z tonerem firmy HP znajduje się słowo „HP” lub logo firmy HP. Więcej informacji na temat identyfikowania kaset firmy znajduje się pod adresem www.hp.com/go/learnaboutsupplies.

Czyszczenie drukarki

Drukowanie strony czyszczącej

W trakcie procesu drukowania wewnątrz drukarki mogą gromadzić się drobiny papieru, toneru i kurzu powodujące problemy z jakością druku takie jak plamki lub rozpryski toneru, rozmazanie wydruku, smugi, linie lub powtarzające się ślady.

Aby wydrukować stronę czyszczącą, należy użyć następującej procedury:



UWAGA: Czynności te różnią się w zależności od rodzaju panelu sterowania.

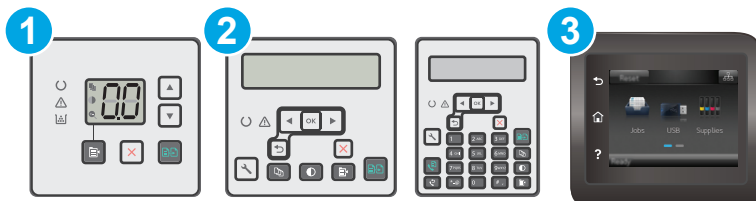

1	Panel sterowania LED
2	Panel sterowania dwuwierszowy
3	Panel sterowania z ekranem dotykowym

Panele sterowania LED:

1. Otwórz wbudowany serwer internetowy HP (EWS):
 - a. Otwórz program HP Printer Assistant.
 - **System Windows 8.1:** W lewym dolnym rogu ekranu **Start** kliknij strzałkę w dół i wybierz nazwę drukarki.
 - **System Windows 8:** Kliknij prawym przyciskiem myszy dowolne puste miejsce na ekranie **Start**, kliknij **Wszystkie aplikacje** na pasku aplikacji, a następnie wybierz nazwę drukarki.
 - **Windows 7, Windows Vista i Windows XP:** Na pulpicie komputera kliknij przycisk **Start**, wybierz **Wszystkie programy**, kliknij polecenie **HP**, kliknij folder drukarki, wybierz ikonę z nazwą drukarki, a następnie otwórz **HP Printer Assistant**.
 - b. W programie HP Printer Assistant wybierz opcję **Drukuj**, a następnie wybierz **Przyborek urządzeń HP**
2. Kliknij kartę **System**, a następnie wybierz stronę **Usługi**.
3. W sekcji **Tryb czyszczenia** kliknij przycisk **Start**, aby rozpocząć proces czyszczenia.

Panele sterowania — dwuliniowy i z ekranem dotykowym

1. Na panelu sterowania drukarki otwórz menu **Konfiguracja**.
2. Otwórz kolejno następujące menu:

- [Serwis](#)
 - [Strona czyszcząca](#)
3. Załaduj papier zwykły letter lub A4, po wyświetleniu monitu, a następnie naciśnij przycisk **OK**.

Na panelu sterowania drukarki zostanie wyświetlony komunikat **Czyszczenie**. Poczekaaj na zakończenie procesu. Wyrzuć wydrukowaną stronę.

Sprawdź, czy nie ma żadnych uszkodzeń kasety i bębna obrazowego.

Postępuj według tych kroków, aby sprawdzić każdą kasetę z tonerem i każdy bęben obrazowy.

1. Wymij kasetę z tonerem i bęben obrazowy z drukarki.
2. Sprawdź, czy nie jest uszkodzony układ pamięci kasety.
3. Sprawdź powierzchnię zielonego bębna obrazowego.

⚠ OSTROŻNIE: nie dotykaj bębna obrazowego. Odciski palców pozostawione na bębnie obrazowych mogą spowodować problemy z jakością wydruku.

4. Jeśli na bębnie obrazowym dostrzeżesz jakiegokolwiek rysy, odciski palców lub inne uszkodzenia, wymień kasetę z tonerem i bęben obrazowy.
5. Włóż kasetę z tonerem i bęben obrazowy z powrotem i wydrukuj kilka stron, aby sprawdzić, czy problem został rozwiązany.

Sprawdzenie papieru i środowiska drukowania

Krok 1: Należy używać tylko papieru zgodnego ze specyfikacjami firmy HP

Niektóre problemy z jakością druku wynikają z użycia papieru niezgodnego ze specyfikacją firmy HP.

- Zawsze używaj papierów o rodzaju i gramaturze obsługiwanej przez drukarkę.
- Papier powinien być dobrej jakości bez nacięć, nakłuć, rozdarć, skaz, plam, luźnych drobin, kurzu, zmarszczek, ubytków oraz zawiniętych bądź zagiętych krawędzi.
- Nie należy stosować papieru, który był wcześniej używany do drukowania.
- Używaj papieru, który nie zawiera materiału metalicznego, na przykład brokatu.
- Używaj papieru przeznaczonego do drukarek laserowych. Nie używaj papieru przeznaczonego wyłącznie do drukarek atramentowych.
- Nie używaj papieru zbyt szorstkiego. Zasadniczo im bardziej gładki papier, tym lepsza jakość wydruków.

Krok 2: Sprawdzanie środowiska pracy

Środowisko pracy może mieć bezpośredni wpływ na jakość druku i jest częstą przyczyną problemów z jakością druku lub podawaniem papieru. Wypróbuj następujące rozwiązania:

- Odsuń drukarkę z dala od miejsc znajdujących się w przeciągach, takich jak otwarte okna lub drzwi oraz nawiewy urządzeń klimatyzacyjnych.
- Upewnij się, że drukarka nie jest wystawiona na działanie temperatur i wilgoci, których wartości nie mieszczą się w specyfikacji dotyczącej środowiska pracy.

- Nie umieszczaj drukarki w małym pomieszczeniu, np. w szafce.
- Umieść drukarkę na stabilnej, równej powierzchni.
- Usuń wszystkie elementy, które mogą blokować otwory wentylacyjne drukarki. Drukarka musi mieć dobry przepływ powietrza z każdej strony, także z góry.
- Chroń drukarkę przed zanieczyszczeniami z powietrza, kurzem, parą, smarem i innymi substancjami, które mogą pozostawić osad wewnątrz.

Sprawdź ustawienia trybu EconoMode

Firma HP nie zaleca korzystania z trybu EconoMode przez cały czas. Jeśli opcja EconoMode jest używana przez cały czas, toner może nie zostać w pełni zużyty, gdy ulegną już zużyciu mechaniczne części kasety z tonerem. Jeśli jakość druku zacznie się pogarszać i stanie się nie do zaakceptowania, należy rozważyć wymianę kasety z tonerem.

 **UWAGA:** Ta funkcja jest dostępna w przypadku sterownika drukarki PCL 6 dla systemu Windows. Jeśli nie używasz tego sterownika, możesz włączyć tę funkcję, używając programu HP Embedded Web Server.

Wykonaj poniższe kroki jeżeli cała strona jest zbyt ciemna lub zbyt jasna.

1. W programie wybierz opcję **Drukuj**.
2. Wybierz urządzenie, a następnie kliknij przycisk **Właściwości** lub **Preferencje**.
3. Kliknij kartę **Papier/Jakość** i znajdź obszar **Ustawienia jakości**.
 - Jeżeli cała strona jest zbyt ciemna, wybierz ustawienie **EconoMode**.
 - Jeżeli cała strona jest zbyt jasna, wybierz ustawienie **FastRes 1200**.
4. Kliknij przycisk **OK**, aby zamknąć okno dialogowe **Właściwości dokumentu**. W oknie dialogowym **Drukuj** kliknij przycisk **OK**, aby wydrukować zadanie.

Dostosowywanie gęstości druku

Aby dostosować gęstość druku, wykonaj następujące czynności.

 **UWAGA:** Czynności te różnią się w zależności od rodzaju panelu sterowania.

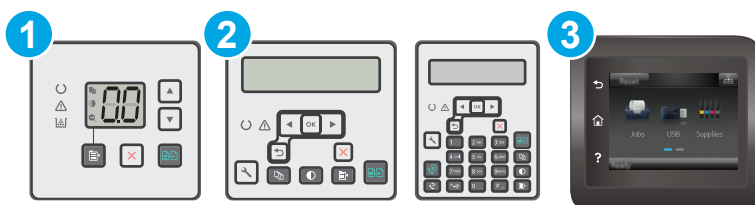

- | | |
|---|--------------------------------------|
| 1 | Panel sterowania LED |
| 2 | Panel sterowania dwuwierszowy |
| 3 | Panel sterowania z ekranem dotykowym |

Panele sterowania LED:

1. Otwórz wbudowany serwer internetowy HP (EWS):
 - a. Otwórz program HP Printer Assistant.
 - **System Windows 8.1:** W lewym dolnym rogu ekranu **Start** kliknij strzałkę w dół i wybierz nazwę drukarki.
 - **System Windows 8:** Kliknij prawym przyciskiem myszy dowolne puste miejsce na ekranie **Start**, kliknij **Wszystkie aplikacje** na pasku aplikacji, a następnie wybierz nazwę drukarki.
 - **Windows 7, Windows Vista i Windows XP:** Na pulpicie komputera kliknij przycisk **Start**, wybierz **Wszystkie programy**, kliknij polecenie **HP**, kliknij folder drukarki, wybierz ikonę z nazwą drukarki, a następnie otwórz **HP Printer Assistant**.
 - b. W programie HP Printer Assistant wybierz opcję **Drukuj**, a następnie wybierz **Przybornik urządzeń HP**
2. Kliknij kartę **System**, wybierz stronę **Jakość druku**, a następnie wybierz opcję **Gęstość druku**.
3. Wybierz odpowiednie ustawienie gęstość druku.
 - 1: najjaśniejszy
 - 2: jaśniejszy
 - 3: ustawienia domyślne
 - 4: ciemniejszy
 - 5: najciemniejszy
4. Kliknij **Zastosuj**.

Panele sterowania — dwuliniowy i z ekranem dotykowym:

1. Na panelu sterowania drukarki otwórz menu [Konfiguracja](#).
2. Otwórz kolejno następujące menu:
 - [Ustawienia systemu](#)
 - [Gęstość druku](#)
3. Wybierz ustawienie gęstość druku.
 - 1: najjaśniejszy
 - 2: jaśniejszy
 - 3: ustawienia domyślne
 - 4: ciemniejszy
 - 5: najciemniejszy

Poprawienie jakości skanowanych i kopiowanych obrazów

Wprowadzenie

W przypadku problemów z jakością obrazu w drukarce wypróbuj poniższe rozwiązania w przedstawionej kolejności, aby rozwiązać problem.

- [Sprawdzanie czystości szyby skanera \(kurz i smugi\)](#)
- [Sprawdzenie ustawień papieru](#)
- [Optymalizacja dla tekstu lub obrazów](#)
- [Kopiowanie od krawędzi do krawędzi](#)
- [Czyszczenie rolek pobierających i wkładki rozdzielającej w podajniku dokumentów](#)

W pierwszej kolejności wypróbuj kilka następujących kroków:

- Zamiast podajnika dokumentów używaj skanera płaskiego.
- Używaj wysokiej jakości oryginałów.
- W przypadku korzystania z podajnika dokumentów umieszczaj oryginalny dokument w podajniku w prawidłowy sposób przy użyciu prowadnic papieru, aby uniknąć niewyraźnych lub przekrzywionych obrazów.

Jeśli problem występuje nadal, wypróbuj poniższe dodatkowe rozwiązania. Jeśli nie wyeliminują one problemu, zapoznaj się z dalszymi rozwiązaniami w części „Poprawianie jakości druku”.

Sprawdzanie czystości szyby skanera (kurz i smugi)

Na szybie skanera i białym plastikowym tle mogą się z czasem zbierać zanieczyszczenia, które mogą pogorszyć jakość skanowania. Aby wyczyścić skaner, wykonaj poniższą procedurę.

1. Naciśnij przycisk zasilania, aby wyłączyć drukarkę, a następnie odłącz kabel zasilający od gniazdka.
2. Otwórz pokrywę skanera.
3. Wyczyść szybę skanera i białą plastikową wyściółkę pod pokrywą skanera miękką szmatką lub gąbką zwilżoną płynem do szyb nierysującym powierzchnię.

⚠ OSTROŻNIE: Do czyszczenia elementów drukarki nie wolno używać środków ciernych, acetonu, benzenu, amoniaku, alkoholu etylowego ani czterochlorku węgla, gdyż grozi to jej uszkodzeniem. Nie należy stawiać pojemników z płynami bezpośrednio na szybie. Grozi to wyciekami i uszkodzeniem drukarki.

4. Wytrzyj szybę i białe plastikowe części do sucha irchą lub gąbką celulozową, aby uniknąć zacieków.
5. Podłącz kabel zasilający do gniazdka, a następnie naciśnij przycisk zasilania, aby włączyć drukarkę.

Sprawdzenie ustawień papieru



UWAGA: Czynności te różnią się w zależności od rodzaju panelu sterowania.

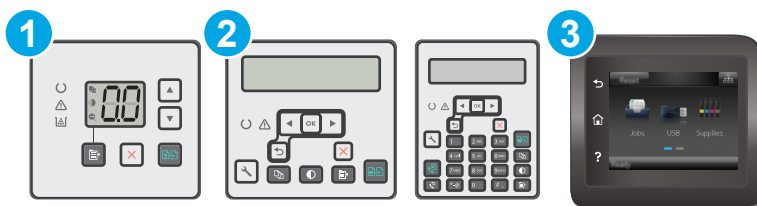

1	Panel sterowania LED
2	Panel sterowania dwuwierszowy
3	Panel sterowania z ekranem dotykowym

Panele sterowania LED

1. Otwórz wbudowany serwer internetowy HP (EWS):
 - a. Otwórz program HP Printer Assistant.
 - **System Windows 8.1:** W lewym dolnym rogu ekranu **Start** kliknij strzałkę w dół i wybierz nazwę drukarki.
 - **System Windows 8:** Kliknij prawym przyciskiem myszy dowolne puste miejsce na ekranie **Start**, kliknij **Wszystkie aplikacje** na pasku aplikacji, a następnie wybierz nazwę drukarki.
 - **Windows 7, Windows Vista i Windows XP:** Na pulpicie komputera kliknij przycisk **Start**, wybierz **Wszystkie programy**, kliknij polecenie **HP**, kliknij folder drukarki, wybierz ikonę z nazwą drukarki, a następnie otwórz **HP Printer Assistant**.
 - b. W programie HP Printer Assistant wybierz opcję **Drukuj**, a następnie wybierz **Przybornik urządzeń HP**
2. Na karcie **Systemy** kliknij opcję **Konfiguracja papieru**.
3. Zmień odpowiednie ustawienia, a następnie kliknij przycisk **Zastosuj**.

Panele sterowania LCD

1. Na panelu sterowania drukarki naciśnij przycisk Konfiguracja .
2. Otwórz kolejno następujące menu:
 - **Ustawienia systemu**
 - **Konfiguracja papieru:**
3. Wybierz opcję **Dom. roz. papieru**.
4. Wybierz rozmiar papieru znajdującego się w zasobniku wejściowym i kliknij przycisk **OK**.
5. Wybierz opcję **Dom. rodzaj papieru**.
6. Wybierz rodzaj papieru znajdującego się w zasobniku wejściowym i kliknij przycisk **OK**.

Panele sterowania z ekranem dotykowym

1. Na ekranie głównym panelu sterowania urządzenia dotknij przycisku konfiguracji .
2. Otwórz kolejno następujące menu:
 - Ustawienia systemu
 - Konfiguracja papieru:
3. Wybierz opcję **Rozmiar papieru**, a następnie dotknij rozmiaru papieru załadowanego do podajnika wejściowego.
4. Wybierz opcję **Rodzaj papieru**, a następnie dotknij rodzaju papieru, który znajduje się w podajniku wejściowym.

Optymalizacja dla tekstu lub obrazów

 **UWAGA:** Czynności te różnią się w zależności od rodzaju panelu sterowania.

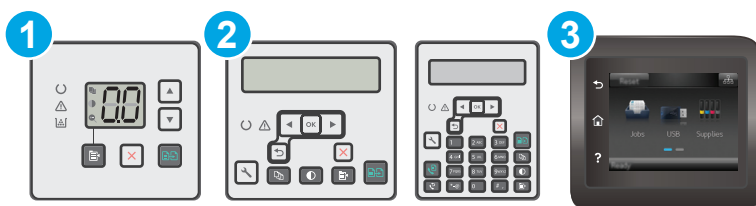

- | | |
|---|--------------------------------------|
| 1 | Panel sterowania LED |
| 2 | Panel sterowania dwuwierszowy |
| 3 | Panel sterowania z ekranem dotykowym |

Panele sterowania LED

1. Otwórz wbudowany serwer internetowy HP (EWS):
 - a. Otwórz program HP Printer Assistant.
 - **System Windows 8.1:** W lewym dolnym rogu ekranu **Start** kliknij strzałkę w dół i wybierz nazwę drukarki.
 - **System Windows 8:** Kliknij prawym przyciskiem myszy dowolne puste miejsce na ekranie **Start**, kliknij **Wszystkie aplikacje** na pasku aplikacji, a następnie wybierz nazwę drukarki.
 - **Windows 7, Windows Vista i Windows XP:** Na pulpicie komputera kliknij przycisk **Start**, wybierz **Wszystkie programy**, kliknij polecenie **HP**, kliknij folder drukarki, wybierz ikonę z nazwą drukarki, a następnie otwórz **HP Printer Assistant**.
 - b. W programie HP Printer Assistant wybierz opcję **Drukuj**, a następnie wybierz **Przyborek urządzeń HP**
2. Na karcie **Kopowanie** wybierz z listy rozwijanej opcję **Optymalizuj**.
3. Wybierz ustawienie, którego chcesz użyć.

- **Auto Select** (Wybór automatyczny): Używaj tego ustawienia, gdy jakość kopii nie jest zbyt ważna. Jest to ustawienie domyślne.
 - **Mixed** (Mieszane): Wybierz to ustawienie w przypadku kopiowania dokumentów, które zawierają tekst i grafikę.
 - **Text** (Tekst): Wybierz to ustawienie w przypadku kopiowania dokumentów zawierających głównie tekst.
 - **Picture** (Zdjęcie): Wybierz to ustawienie w przypadku kopiowania dokumentów zawierających głównie grafikę.
4. Zmień odpowiednie ustawienia, a następnie kliknij przycisk **Zastosuj**.

Panele sterowania 2-liniowe

1. Na panelu sterowania drukarki naciśnij przycisk **Menu kopiowania** .
2. Aby zoptymalizować jakość kopii dla różnych rodzajów dokumentów, za pomocą przycisków strzałek wybierz menu **Optymalizuj**, a następnie naciśnij przycisk **OK**. Dostępne są następujące ustawienia jakości kopii:
 - **Auto Select** (Wybór automatyczny): Używaj tego ustawienia, gdy jakość kopii nie jest zbyt ważna. Jest to ustawienie domyślne.
 - **Mixed** (Mieszane): Wybierz to ustawienie w przypadku kopiowania dokumentów, które zawierają tekst i grafikę.
 - **Text** (Tekst): Wybierz to ustawienie w przypadku kopiowania dokumentów zawierających głównie tekst.
 - **Picture** (Zdjęcie): Wybierz to ustawienie w przypadku kopiowania dokumentów zawierających głównie grafikę.

Panele sterowania z ekranem dotykowym

1. Na ekranie głównym panelu sterowania drukarki dotknij ikony **Kopiuj** .
2. Dotknij przycisku **Ustawienia**, a następnie przewiń ekran i dotknij przycisku **Optymalizuj**.
3. Dotknij nazwy ustawienia, które chcesz wyregulować.
 - **Auto Select** (Wybór automatyczny): Używaj tego ustawienia, gdy jakość kopii nie jest zbyt ważna. Jest to ustawienie domyślne.
 - **Mixed** (Mieszane): Wybierz to ustawienie w przypadku kopiowania dokumentów, które zawierają tekst i grafikę.
 - **Text** (Tekst): Wybierz to ustawienie w przypadku kopiowania dokumentów zawierających głównie tekst.
 - **Picture** (Zdjęcie): Wybierz to ustawienie w przypadku kopiowania dokumentów zawierających głównie grafikę.

Kopiowanie od krawędzi do krawędzi

Drukarka nie obsługuje drukowania od krawędzi do krawędzi strony. Oznacza to niezadrukowany margines o szerokości 4 mm dookoła strony.

Uwagi dotyczące drukowania i skanowania dokumentów z przyciętymi krawędziami:

- Jeśli oryginalny dokument jest mniejszy niż rozmiar wyjściowy, przesunij oryginalny dokument o 4 mm od narożnika skanera oznaczonego ikoną. Ponów kopiowanie lub skanowanie w tej pozycji.
- Jeśli oryginalny dokument ma rozmiar wydrukowanej kopii, użyj funkcji **Zmniejsz/powiększ** w celu zmniejszenia obrazu, tak aby kopia nie została przycięta.

Czyszczenie rolek pobierających i wkładki rozdzielającej w podajniku dokumentów

Jeśli występują problemy z obsługą papieru w podajniku dokumentów (zacięcia lub podawanie wielu stron naraz), należy wyczyścić rolki i wkładkę rozdzielającą.

1. Otwórz pokrywę dostępu do podajnika dokumentów.

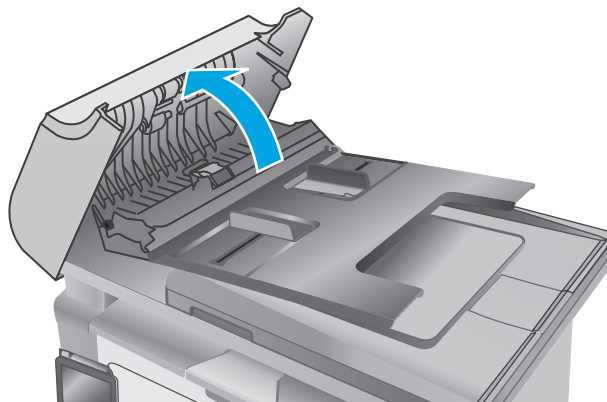

2. Zarówno do wytarcia rolek podających, jak i usunięcia zabrudzenia wkładki rozdzielającej, należy użyć zwilżonej, niestrzępiącej się ściereczki.

OSTROŻNIE: Do czyszczenia elementów drukarki nie wolno używać środków ciernych, acetonu, benzenu, amoniaku, alkoholu etylowego ani czterochlorku węgla, gdyż grozi to uszkodzeniem urządzenia. Nie należy stawiać pojemników z płynami bezpośrednio na szybie. Grozi to wyciekami i uszkodzeniem drukarki.

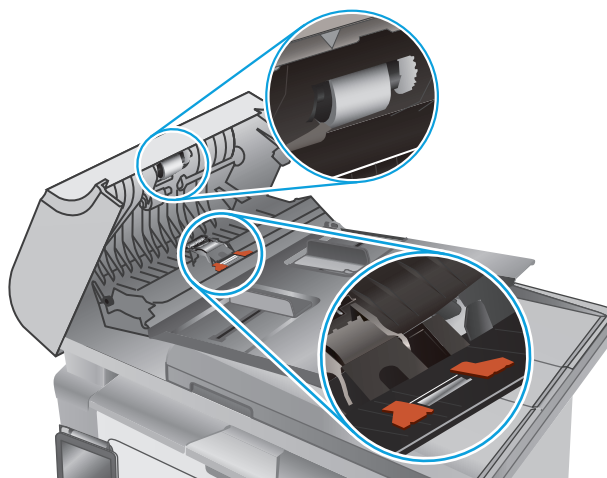

3. Zamknij pokrywę dostępu podajnika dokumentów.

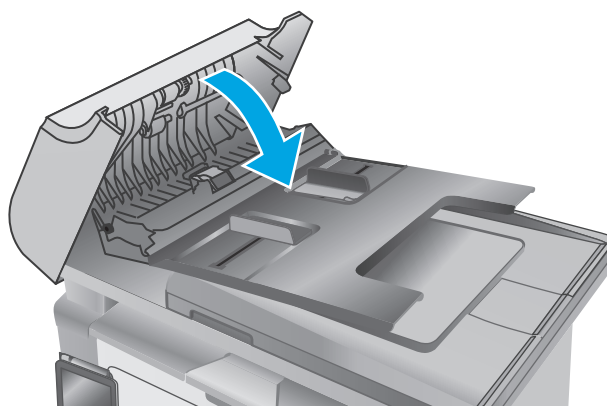

Poprawianie jakości obrazu faksu

Wprowadzenie

W przypadku problemów z jakością obrazu w drukarce wypróbuj poniższe rozwiązania w przedstawionej kolejności, aby rozwiązać problem.

- [Sprawdzanie czystości szyby skanera \(kurz i smugi\)](#)
- [Sprawdzenie ustawienia rozdzielczości faksów wysyłanych](#)
- [Sprawdzanie ustawień poprawiania błędów](#)
- [Sprawdzenie ustawienia dopasowania do strony](#)
- [Czyszczenie rolek pobierających i wkładki rozdzielającej w podajniku dokumentów](#)
- [Wysłanie do innego urządzenia faksowego](#)
- [Sprawdzenie urządzenia faksowego nadawcy](#)

W pierwszej kolejności wypróbuj kilka następujących kroków:

- Zamiast podajnika dokumentów używaj skanera płaskiego.
- Używaj wysokiej jakości oryginałów.
- W przypadku korzystania z podajnika dokumentów umieszczaj oryginalny dokument w podajniku w prawidłowy sposób przy użyciu prowadnic papieru, aby uniknąć niewyraźnych lub przekrzywionych obrazów.

Jeśli problem występuje nadal, wypróbuj poniższe dodatkowe rozwiązania. Jeśli nie wyeliminują one problemu, zapoznaj się z dalszymi rozwiązaniami w części „Poprawianie jakości druku”.

Sprawdzanie czystości szyby skanera (kurz i smugi)

Na szybie skanera i białym plastikowym tle mogą się z czasem zbierać zanieczyszczenia, które mogą pogorszyć jakość skanowania. Aby wyczyścić skaner, wykonaj poniższą procedurę.

1. Naciśnij przycisk zasilania, aby wyłączyć drukarkę, a następnie odłącz kabel zasilający od gniazdka.
2. Otwórz pokrywę skanera.
3. Wyczyść szybę skanera i białą plastikową wyściółkę pod pokrywą skanera miękką szmatką lub gąbką zwilżoną płynem do szyb nierysującym powierzchnię.

 **OSTROŻNIE:** Do czyszczenia elementów drukarki nie wolno używać środków ciernych, acetonu, benzenu, amoniaku, alkoholu etylowego ani czterochlorku węgla, gdyż grozi to jej uszkodzeniem. Nie należy stawiać pojemników z płynami bezpośrednio na szybie. Grozi to wyciekami i uszkodzeniem drukarki.

4. Wytrzyj szybę i białe plastikowe części do sucha irchą lub gąbką celulozową, aby uniknąć zacieków.
5. Podłącz kabel zasilający do gniazdka, a następnie naciśnij przycisk zasilania, aby włączyć drukarkę.

Sprawdzenie ustawienia rozdzielczości faksów wysyłanych



UWAGA: Czynności te różnią się w zależności od rodzaju panelu sterowania.



- | | |
|---|--------------------------------------|
| 1 | Panel sterowania dwuwierszowy |
| 2 | Panel sterowania z ekranem dotykowym |

Panele sterowania 2-liniowe

1. Na panelu sterowania drukarki naciśnij przycisk Konfiguracja .
2. Wybierz opcję **Konfiguracja faksu**.
3. Wybierz **Ustawienia wysyłania faksów**, a następnie wybierz opcję **Dom. Rozdzielczość**.
4. Wybierz żądane ustawienie rozdzielczości, a następnie naciśnij przycisk **OK**.

Panele sterowania z ekranem dotykowym

1. Na ekranie głównym panelu sterowania drukarki dotknij przycisku Konfiguracja .
2. Wybierz opcję **Konfiguracja faksu**.
3. Wybierz opcję **Ustawienia zaawansowane**, a następnie wybierz opcję **Rozdzielczość faksu**.
4. Wybierz żądane ustawienie rozdzielczości, a następnie dotknij przycisku **OK**.

Sprawdzanie ustawień poprawiania błędów

Zazwyczaj podczas wysyłania lub odbierania faksu są monitorowane sygnały linii telefonicznej. Jeśli podczas transmisji faksu zostanie wykryty sygnał błędu i jeśli korekcja błędów jest ustawiona na wartość **Wł.**, to drukarka może poprosić o ponowne przesłanie fragmentu faksu. Domyślnym ustawieniem fabrycznym korekcji błędów jest **Wł.**

Funkcję korekcji błędów należy włączać tylko w przypadku wystąpienia problemów z wysyłaniem lub odbieraniem faksów. Należy wziąć pod uwagę, że transmisja może odbywać się z błędami. Wyłączenie tego ustawienia może okazać się przydatne w przypadku wysyłania faksu do innego kraju/regionu lub odbierania faksu z zagranicy, albo jeśli używane jest satelitarne połączenie telefoniczne.



UWAGA: Czynności te różnią się w zależności od rodzaju panelu sterowania.

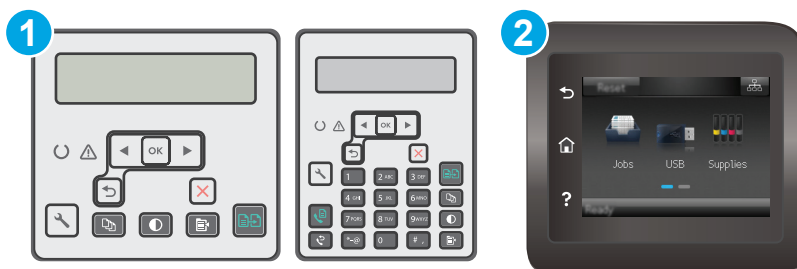

- | | |
|---|--------------------------------------|
| 1 | Panel sterowania dwuwierszowy |
| 2 | Panel sterowania z ekranem dotykowym |

Panele sterowania 2-liniowe

1. Na panelu sterowania drukarki naciśnij przycisk Konfiguracja .
2. Wybierz **Ustawienia faksu**, a następnie wybierz **Wszystkie fakсы**.
3. Wybierz **Korekta błędów**, a następnie wybierz **Wł.**

Panele sterowania z ekranem dotykowym

1. Na ekranie głównym panelu sterowania drukarki dotknij przycisku Konfiguracja .
2. Wybierz opcję **Usługa**, a następnie wybierz opcję **Usługa faksu**.
3. Wybierz **Korekta błędów**, a następnie wybierz **Wł.**

Sprawdzenie ustawienia dopasowania do strony

Jeśli drukarka wydrukowała treść faksu poza stroną, włącz funkcję dopasowania do strony, dostępną na panelu sterowania.

 **UWAGA:** Należy upewnić się, że domyślne ustawienie formatu papieru jest zgodne z formatem papieru w podajniku.

 **UWAGA:** Czynności te różnią się w zależności od rodzaju panelu sterowania.



- | | |
|---|--------------------------------------|
| 1 | Panel sterowania dwuwierszowy |
| 2 | Panel sterowania z ekranem dotykowym |

Panele sterowania 2-liniowe

1. Na panelu sterowania drukarki naciśnij przycisk Konfiguracja .
2. Wybierz opcję **Ustawienia faksu**, a następnie wybierz opcję **Ustawienia odbierania faksu**.
3. Wybierz pozycję **Dopasuj do strony**, a następnie zaznacz opcję **Wł.**

Panele sterowania z ekranem dotykowym

1. Na ekranie głównym panelu sterowania drukarki dotknij przycisku Konfiguracja .
2. Wybierz **Ustawienia faksu**, a następnie wybierz opcję **Ustawienia zaawansowane**.
3. Wybierz pozycję **Dopasuj do strony**, a następnie zaznacz opcję **Wł.**

Czyszczenie rolek pobierających i wkładki rozdzielającej w podajniku dokumentów

Jeśli występują problemy z obsługą papieru w podajniku dokumentów (zacięcia lub podawanie wielu stron naraz), należy wyczyścić rolki i wkładkę rozdzielającą.

1. Otwórz pokrywę dostępu do podajnika dokumentów.

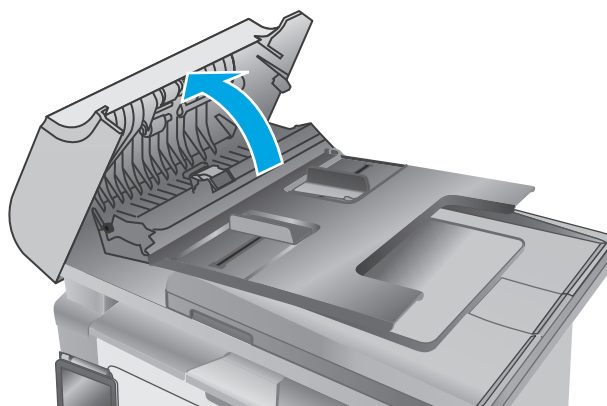

2. Zarówno do wytarcia rolek podających, jak i usunięcia zabrudzenia wkładki rozdzielającej, należy użyć zwilżonej, niestrzępiącej się ściereczki.

OSTROŻNIE: Do czyszczenia elementów drukarki nie wolno używać środków ciernych, acetonu, benzenu, amoniaku, alkoholu etylowego ani czterochlorku węgla, gdyż grozi to uszkodzeniem urządzenia. Nie należy stawiać pojemników z płynami bezpośrednio na szybie. Grozi to wyciekami i uszkodzeniem drukarki.

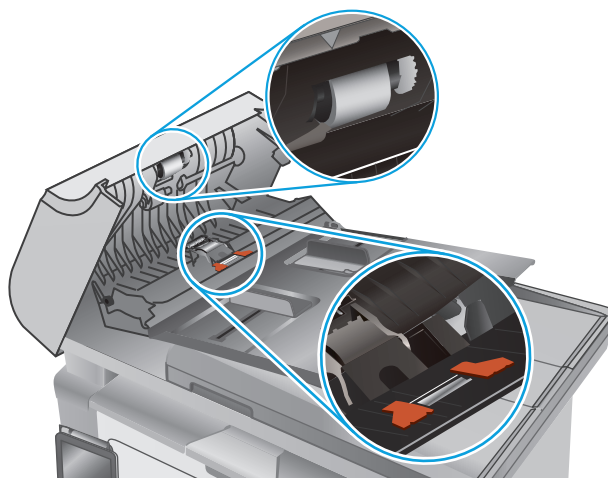

3. Zamknij pokrywę dostępu podajnika dokumentów.

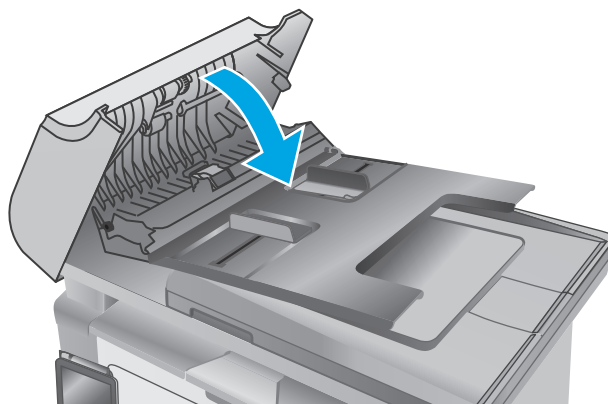

Wysłanie do innego urządzenia faksowego

Spróbuj wysłać dokument do innego faksu. Jeśli jakość faksu jest większa, problem leży w ustawieniach lub stanie materiałów eksploatacyjnych oryginalnego odbiorcy faksu

Sprawdzenie urządzenia faksowego nadawcy

Poproś nadawcę, aby wysłał faks z innego urządzenia. Jeśli jakość faksu jest wyższa, problem leży w ustawieniach lub stanie materiałów eksploatacyjnych oryginalnego odbiorcy faksu. Jeśli wysłanie faksu z innego urządzenia jest niemożliwe, poproś nadawcę o wprowadzenie następujących zmian:

- Upewnij się, że oryginał wydrukowany jest na białym papierze.
- Zwiększ rozdzielczość faksu, poziom jakości lub kontrast.
- Jeśli to możliwe, wyślij faks z programu komputerowego.

Rozwiązywanie problemów z siecią przewodową

Wprowadzenie

Sprawdź następujące elementy, aby upewnić się, że drukarka komunikuje się w sieci. Zanim rozpoczniesz drukowanie zadania, z panelu sterowania drukarki wydrukuj stronę konfiguracyjną i sprawdź podany na niej adres IP urządzenia.

- [Złe połączenie fizyczne](#)
- [Komputer używa błędnego adresu IP drukarki](#)
- [Komputer nie może skomunikować się z drukarką](#)
- [Drukarka korzysta z nieodpowiednich ustawień szybkości łącza dla komunikacji z siecią](#)
- [Nowe programy mogły spowodować problemy ze zgodnością](#)
- [Komputer lub stacja robocza mogą być błędnie skonfigurowane](#)
- [Drukarka została wyłączona lub w inne ustawienia sieci są błędne](#)



UWAGA: Firma HP nie obsługuje połączeń sieciowych typu „peer-to-peer”, ponieważ jest to funkcja systemów operacyjnych firmy Microsoft, a nie sterowników druku HP. Więcej informacji można znaleźć w witrynie firmy Microsoft pod adresem www.microsoft.com.

Złe połączenie fizyczne

1. Upewnij się, czy drukarka jest podłączona do prawidłowego gniazda sieciowego za pomocą kabla o prawidłowej długości.
2. Sprawdź, czy kable zostały dobrze podłączone.
3. Obejrzyj gniazdo sieciowe z tyłu drukarki i sprawdź, czy świeci się pomarańczowa lampka aktywności i zielona lampka stanu.
4. Jeśli problem będzie się utrzymywał, wypróbuj inny kabel lub porty w koncentratorze.

Komputer używa błędnego adresu IP drukarki

1. Otwórz właściwości drukarki i kliknij kartę **Porty**. Sprawdź, czy został wybrany aktualny adres IP drukarki. Adres IP urządzenia jest podany na jego stronie konfiguracyjnej.
2. Jeśli drukarka została zainstalowana z wykorzystaniem standardowego portu TCP/IP firmy HP, zaznacz pole **Zawsze drukuj na tym urządzeniu, nawet w przypadku zmiany jego adresu IP**.
3. Jeśli drukarka została zainstalowana z wykorzystaniem standardowego portu TCP/IP firmy Microsoft, użyj nazwy hosta zamiast adresu IP.
4. Jeśli adres IP jest poprawny, usuń urządzenie i dodaj je ponownie.

Komputer nie może skomunikować się z drukarką

1. Sprawdź, czy działa połączenie z siecią, wysyłając do niej polecenie „ping”.
 - a. Otwórz wiersz poleceń na komputerze:

- W systemie Windows kliknij przycisk **Start**, kliknij polecenie **Uruchom**, a następnie wpisz polecenie `cmd` i naciśnij klawisz **Enter**.
 - W przypadku OS X przejdź do **Aplikacje, Narzędzia** i otwórz pozycję **Terminal**.
- b.** Wpisz polecenie `ping` wraz z adresem IP drukarki.
 - c.** Jeśli w oknie zostaną wyświetlone czasy odsyłania pakietów odpowiedzi, połączenie z siecią działa.
- 2.** Jeżeli polecenie ping nie działa, sprawdź, czy koncentratory są włączone, a następnie sprawdź, czy ustawienia sieci, drukarki i komputera są zgodne dla jednej sieci.

Drukarka korzysta z nieodpowiednich ustawień szybkości łącza dla komunikacji z siecią

Firma HP zaleca pozostawienie tych ustawień w trybie automatycznym (ustawienie domyślne). W przypadku zmiany tych ustawień w urządzeniu należy je również zmienić w ustawieniach sieci.

Nowe programy mogły spowodować problemy ze zgodnością

Sprawdź, czy nowe programy zostały prawidłowo zainstalowane i czy korzystają z prawidłowego sterownika druku.

Komputer lub stacja robocza mogą być błędnie skonfigurowane

- 1.** Sprawdź sterowniki sieciowe, sterowniki druku i ustawienia przekierowania sieci.
- 2.** Sprawdź, czy system operacyjny został prawidłowo skonfigurowany.

Drukarka została wyłączona lub w inne ustawienia sieci są błędne

- 1.** Przejrzyj stronę konfiguracji i sprawdź stan protokołu sieciowego. Jeśli to konieczne, włącz go.
- 2.** W razie potrzeby zmień ustawienia sieciowe.

Rozwiązywanie problemów z siecią bezprzewodową

- [Wprowadzenie](#)
- [Lista kontrolna konfiguracji łączności bezprzewodowej](#)
- [Po skonfigurowaniu łączności bezprzewodowej drukarka nie drukuje](#)
- [Drukarka nie drukuje, a na komputerze jest zainstalowane zewnętrzne oprogramowanie zapory](#)
- [Po zmianie miejsca routera bezprzewodowego lub drukarki połączenie bezprzewodowe nie działa](#)
- [Nie można podłączyć większej liczby komputerów do drukarki bezprzewodowej](#)
- [Drukarka bezprzewodowa traci łączność po podłączeniu do sieci VPN](#)
- [Sieci nie ma na liście sieci bezprzewodowych](#)
- [Sieć bezprzewodowa nie działa](#)
- [Przeprowadzanie testu diagnostycznego sieci bezprzewodowej](#)
- [Ograniczanie zakłóceń w sieci bezprzewodowej](#)

Wprowadzenie

Skorzystaj z informacji dotyczących rozwiązywania problemów do rozwiązywania problemów.



UWAGA: Aby sprawdzić, czy funkcja drukowania za pośrednictwem połączenia Wi-Fi Direct jest włączona w drukarce, należy wydrukować stronę konfiguracji.

Lista kontrolna konfiguracji łączności bezprzewodowej

- Upewnij się, że kabel sieciowy nie jest podłączony.
- Upewnij się, że drukarka i router bezprzewodowy są włączone i mają zasilanie. Upewnij się również, że w drukarce jest włączony moduł łączności bezprzewodowej.
- Sprawdź, czy identyfikator SSID jest poprawny. W celu ustalenia identyfikatora SSID wydrukuj stronę konfiguracyjną. Jeśli nie masz pewności, czy identyfikator jest poprawny, ponownie uruchom kreatora komunikacji bezprzewodowej.
- W przypadku sieci zabezpieczonej upewnij się, że wpisane informacje zabezpieczeń są poprawne. Jeśli nie, ponownie uruchom kreatora komunikacji bezprzewodowej.
- Jeśli sieć bezprzewodowa działa poprawnie, spróbuj uzyskać dostęp do innych komputerów, które się w niej znajdują. Jeśli sieć ma dostęp do Internetu, spróbuj bezprzewodowo nawiązać połączenie między urządzeniem a Internetem.
- Upewnij się, że drukarka korzysta z tej samej metody szyfrowania (AES lub TKIP), co punkt dostępu bezprzewodowego (w sieciach z zabezpieczeniem WPA).
- Upewnij się, czy drukarka znajduje się w zasięgu sieci bezprzewodowej. W przypadku większości sieci drukarka musi się znajdować w odległości maks. 30 m () od punktu dostępu bezprzewodowego (routera bezprzewodowego).
- Upewnij się, że przeszkody nie blokują sygnału sieci bezprzewodowej. Usuń wszystkie duże metalowe przedmioty na drodze między punktem dostępowym a drukarką. Upewnij się, że żadne słupy, ściany ani

kolumny podporowe zawierające elementy metalowe lub betonowe nie stoją na drodze między drukarką a punktem dostępu bezprzewodowego.

- Upewnij się, że drukarka znajduje się z dala od urządzeń elektronicznych mogących zakłócać sygnał sieci bezprzewodowej. Sygnał może być zakłócany przez różne urządzenia: silniki, telefony bezprzewodowe, kamery systemów ochrony, inne sieci bezprzewodowe, a także niektóre urządzenia Bluetooth.
- Upewnij się, że w komputerze jest zainstalowany sterownik druku.
- Upewnij się, że wybrano odpowiedni port drukarki.
- Upewnij się, czy komputer i drukarka są podłączone do tej samej sieci bezprzewodowej.
- W systemie OS X sprawdź, czy router bezprzewodowy obsługuje protokół Bonjour.

Po skonfigurowaniu łączności bezprzewodowej drukarka nie drukuje

1. Upewnij się, że drukarka jest włączona i znajduje się w stanie gotowości.
2. Na komputerze wyłącz wszystkie aplikacje zapory.
3. Upewnij się, że sieć bezprzewodowa działa poprawnie.
4. Sprawdź, czy komputer działa prawidłowo. W razie potrzeby uruchom go ponownie.
5. Sprawdź, czy można otworzyć wbudowany serwer internetowy HP drukarki z komputera podłączonego do sieci.

Drukarka nie drukuje, a na komputerze jest zainstalowane zewnętrzne oprogramowanie zapory

1. Zaktualizuj oprogramowanie zapory do najnowszej wersji udostępnionej przez producenta.
2. Jeśli podczas instalowania drukarki lub próby wydruku widać programy żądające od zapory zezwolenia na dostęp do komputera, pozwól na taki dostęp.
3. Wyłącz zaporę i zainstaluj oprogramowanie drukarki bezprzewodowej na komputerze. Po zainstalowaniu oprogramowania urządzenia ponownie włącz zaporę.

Po zmianie miejsca routera bezprzewodowego lub drukarki połączenie bezprzewodowe nie działa

1. Upewnij się, że router lub drukarka są podłączone do tej samej sieci, co komputer.
2. Wydrukuj stronę konfiguracji.
3. Porównaj identyfikator SSID na stronie konfiguracji z identyfikatorem SSID w konfiguracji drukarki na komputerze.
4. Jeśli nie są takie same, urządzenie i komputer korzystają z różnych sieci. Zmień ustawienia komunikacji bezprzewodowej drukarki.

Nie można podłączyć większej liczby komputerów do drukarki bezprzewodowej

1. Upewnij się, że pozostałe komputery są w zasięgu sygnału bezprzewodowego urządzenia, a samego sygnału nie blokują żadne przeszkody. Dla większości sieci zasięg wynosi 30 m od punktu dostępu bezprzewodowego.
2. Upewnij się, że drukarka jest włączona i znajduje się w stanie gotowości.
3. Upewnij się, że nie ma więcej niż pięciu jednoczesnych użytkowników Wi-Fi Direct.
4. Na komputerze wyłącz wszystkie aplikacje zapory.
5. Upewnij się, że sieć bezprzewodowa działa poprawnie.
6. Sprawdź, czy komputer działa prawidłowo. W razie potrzeby uruchom go ponownie.

Drukarka bezprzewodowa traci łączność po podłączeniu do sieci VPN

- Zazwyczaj nie można ustanowić połączeń jednocześnie z siecią VPN i innymi sieciami.

Sieci nie ma na liście sieci bezprzewodowych

- Upewnij się, że router bezprzewodowy jest włączony i otrzymuje zasilanie.
- Być może sieć jest ukryta, Powinna jednak istnieć możliwość nawiązania z nią połączenia.

Sieć bezprzewodowa nie działa

1. Upewnij się, że kabel sieciowy nie jest podłączony.
2. Aby ustalić, czy sieć przestała działać, spróbuj podłączyć do niej inne urządzenia.
3. Sprawdź, czy działa połączenie z siecią, wysyłając do niej polecenie „ping”.
 - a. Otwórz wiersz poleceń na komputerze:
 - W systemie Windows kliknij przycisk **Start**, kliknij polecenie **Uruchom**, a następnie wpisz polecenie `cmd` i naciśnij klawisz **Enter**.
 - W przypadku OS X przejdź do **Aplikacje, Narzędzia** i otwórz pozycję **Terminal**.
 - b. Wpisz polecenie `ping` i adres IP routera.
 - c. Jeśli w oknie zostaną wyświetlone czasy odsyłania pakietów odpowiedzi, połączenie z siecią działa.
4. Upewnij się, że router lub drukarkę są podłączone do tej samej sieci, co komputer.
 - a. Wydrukuj stronę konfiguracji.
 - b. Porównaj identyfikator SSID w raporcie o konfiguracji z identyfikatorem SSID w konfiguracji drukarki na komputerze.
 - c. Jeśli nie są takie same, urządzenie i komputer korzystają z różnych sieci. Zmień ustawienia komunikacji bezprzewodowej drukarki.

Przeprowadzanie testu diagnostycznego sieci bezprzewodowej

Z panelu sterowania drukarki można uruchomić test diagnostyczny, który dostarcza informacji o ustawieniach sieci bezprzewodowej.

 **UWAGA:** Czynności te różnią się w zależności od rodzaju panelu sterowania.

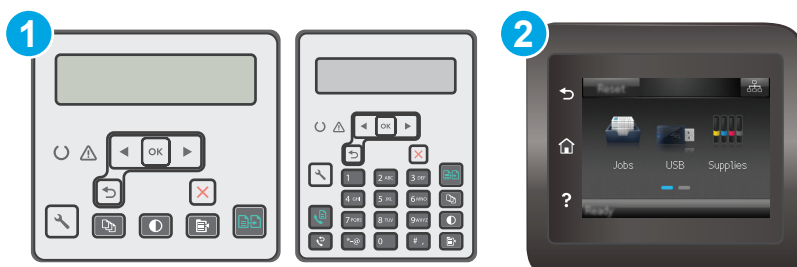

- | | |
|---|--------------------------------------|
| 1 | Panel sterowania dwuwierszowy |
| 2 | Panel sterowania z ekranem dotykowym |

Panele sterowania 2-liniowe

1. Na panelu sterowania drukarki naciśnij przycisk Konfiguracja .
2. Otwórz kolejno następujące menu:
 - **Autodiagnostyka**
 - **Uruchom test sieci bezprzewodowej**
3. Naciśnij przycisk **OK**, aby uruchomić test. Zostanie wydrukowana strona zawierająca wyniki testu.

Panele sterowania z ekranem dotykowym

1. Przewiń palcem na ekranie głównym panelu sterowania drukarki, aby otworzyć menu **Konfiguracja**. Dotknij przycisku **Konfiguracja** , aby otworzyć menu.
2. Przewiń do opcji **Autodiagnostyka** i wybierz ją.
3. Wybierz polecenie **Uruchom test sieci bezprzewodowej**, aby rozpocząć test. Zostanie wydrukowana strona zawierająca wyniki testu.

Ograniczanie zakłóceń w sieci bezprzewodowej

Poniższe wskazówki mogą pomóc w zredukowaniu zakłóceń w sieci bezprzewodowej:

- Umieszczaj urządzenia bezprzewodowe z dala od dużych metalowych obiektów, takich jak szafy na akta, oraz innych urządzeń elektromagnetycznych, takich jak kuchenki mikrofalowe czy telefony komórkowe. Przedmioty takie mogą zniekształcać fale wysyłane na częstotliwościach radiowych.
- Umieszczaj urządzenia bezprzewodowe z dala od dużych obiektów murowanych i innych budynków. Obiekty takie mogą pochłaniać fale, obniżając w efekcie siłę sygnału.
- Umieszczaj router bezprzewodowy w centralnym miejscu, na linii widzenia drukarek, które mają z niego korzystać.

Rozwiązywanie problemów z faksem

Wprowadzenie

Skorzystaj z informacji dotyczących rozwiązywania problemów z faksem, aby wyeliminować problemy z działaniem urządzenia.

- [Lista kontrolna rozwiązywania problemów z faksem](#)
- [Rozwiązywanie ogólnych problemów z faksowaniem](#)

Lista kontrolna rozwiązywania problemów z faksem

- Dostępnych jest kilka możliwych poprawek. Po każdej zalecanej czynności należy ponowić wysłanie faksu, aby sprawdzić, czy problem został rozwiązany.
 - Aby uzyskać najlepsze wyniki podczas rozwiązywania problemów z faksem, upewnij się, że kabel telefoniczny drukarki jest podłączony bezpośrednio do ściennego gniazda telefonicznego. Odłącz od drukarki wszystkie pozostałe podłączone urządzenia.
1. Upewnij się, że kabel telefoniczny jest podłączony do właściwego portu z tyłu drukarki.
 2. Sprawdź linię telefoniczną, korzystając z testu faksu:

Panele sterowania 2-liniowe

- a. Na panelu sterowania urządzenia naciśnij przycisk Konfiguracja .
- b. Wybierz opcję **Usługa**, a następnie wybierz **Uruchom test faksu**. Urządzenie wydrukuje raport testu faksu.

Panele sterowania z ekranem dotykowym

- a. Na ekranie głównym panelu sterowania urządzenia dotknij przycisku konfiguracji .
- b. Otwórz kolejno następujące menu:
 - [Serwis](#)
 - [Usługa faksowania](#)
- c. Wybierz opcję [Uruchom test faksu](#). Drukarka wydrukuje raport testu faksu.

Raport może zawierać następujące wyniki:

- **Sukces:** Raport zawiera przegląd wszystkich bieżących ustawień faksu.
 - **Niepowodzenie:** Raport określa charakter błędu i zawiera wskazówki, jak rozwiązać powstały problem.
3. Sprawdź, czy oprogramowanie sprzętowe drukarki jest aktualne:
 - a. Wydrukuj stronę konfiguracji przy użyciu menu [Raporty](#) panelu sterowania, aby uzyskać kod daty aktualnej wersji oprogramowania sprzętowego.
 - b. Odwiedź stronę www.hp.com/support, wybierz język swojego kraju/regionu, kliknij odnośnik **Pobierz sterowniki i oprogramowanie**, następnie wpisz nazwę drukarki w polu wyszukiwania i wciśnij klawisz **ENTER**. Wybierz drukarkę z listy wyników wyszukiwania.

- c. Wybierz system operacyjny.
- d. W sekcji **Oprogramowanie sprzętowe** zlokalizuj **Narzędzie aktualizacji oprogramowania sprzętowego**.

 **UWAGA:** Upewnij się, że używane narzędzie aktualizacji oprogramowania sprzętowego jest odpowiednie do posiadanego modelu drukarki.

- e. Kliknij przycisk **Pobierz**, kliknij przycisk **Uruchom**, a następnie ponownie kliknij przycisk **Uruchom**.
- f. Po uruchomieniu narzędzia wybierz drukarkę z listy rozwijanej, a następnie kliknij opcję **Wyślij oprogramowanie układowe**.

 **UWAGA:** Aby wydrukować stronę konfiguracji w celu sprawdzenia wersji zainstalowanego oprogramowania sprzętowego przed lub po procesie aktualizacji, kliknij przycisk **Wydrukuj konfigurację**.

- g. Przeprowadź instalację zgodnie z instrukcjami wyświetlanymi na ekranie, a następnie kliknij przycisk **Zakończ**, aby zamknąć narzędzie.

4. Upewnij się, że faks został skonfigurowany podczas instalacji oprogramowania drukarki.

Na komputerze, w folderze programu firmy HP uruchom narzędzie do konfiguracji faksu (Fax Setup Utility).

5. Upewnij się, że usługa telefonii obsługuje faks analogowy.

- W przypadku korzystania z linii ISDN lub cyfrowej PBX skontaktuj się z operatorem, aby uzyskać informacje na temat konfigurowania jej do analogowej linii faksu.
- W przypadku korzystania z usługi VoIP zmień ustawienie **Prędkość faksu** na wartość **Wolny (V.29)** na panelu sterowania. Dowiedz się, czy operator umożliwia korzystanie z faksów i zapytaj o zalecaną szybkość faks-modemu. Niektóre firmy mogą wymagać użycia adaptera.
- Jeśli korzystasz z usługi DSL, upewnij się, że filtr znajduje się na linii telefonicznej podłączonej do drukarki. Jeśli nie masz filtra DSL, kup go lub skontaktuj się z usługodawcą DSL. Jeśli filtr DSL jest zainstalowany, spróbuj użyć innego, ponieważ aktualny może być uszkodzony.

Rozwiązywanie ogólnych problemów z faksowaniem

- [Wolne wysyłanie faksów](#)
- [Niska jakość faksu](#)
- [Faksy są obcięte lub drukowane na dwóch stronach](#)

 **UWAGA:** Czynności te różnią się w zależności od rodzaju panelu sterowania.



- | | |
|---|--------------------------------------|
| 1 | Panel sterowania dwuwierszowy |
| 2 | Panel sterowania z ekranem dotykowym |

Wolne wysyłanie faksów

Drukarka jest podłączona do linii telefonicznej o niskiej jakości.

- Ponów wysyłanie faksu, gdy warunki na linii telefonicznej poprawią się.
- Skontaktuj się z operatorem udostępniającym linię faksu.
- Wyłącz ustawienie **Korekcja błędów**.

Panele sterowania 2-liniowe

- Na panelu sterowania drukarki naciśnij przycisk Konfiguracja .
- Wybierz **Ustawienia faksu**, a następnie wybierz **Wszystkie fakсы**.
- Wybierz opcję **Korekcja błędów**, a następnie wybierz **Wyłączone**.

Panele sterowania z ekranem dotykowym

- Na ekranie głównym panelu sterowania drukarki dotknij przycisku Konfiguracja .
- Wybierz opcję **Usługa**, a następnie wybierz opcję **Usługa faksu**.
- Wybierz opcję **Korekcja błędów**, a następnie wybierz **Wyłączone**.

 **UWAGA:** Może to obniżyć jakość obrazu.

- Oryginalny dokument powinien być na białym papierze. Nie należy stosować takich kolorów, jak szary, żółty lub różowy.
- Zwiększ wartość ustawienia **Szybkość faksu**.

Panele sterowania 2-liniowe

- Na panelu sterowania drukarki naciśnij przycisk Konfiguracja .
- Wybierz **Ustawienia faksu**, a następnie wybierz **Wszystkie fakсы**.
- Wybierz opcję **Szybkość faksu**, a następnie wybierz prawidłowe ustawienie.

Panele sterowania z ekranem dotykowym

- a. Na ekranie głównym panelu sterowania drukarki dotknij przycisku Konfiguracja .
 - b. Wybierz opcję **Konfiguracja faksu**.
 - c. Wybierz opcję **Ustawienia zaawansowane**, a następnie opcję **Prędkość faksu**.
 - d. Wybierz prawidłowe ustawienie.
- Podziel duże zlecenia faksowania na mniejsze i wyślij je osobno.
 - Zmień konfigurację faksu w panelu sterowania, tak aby ustawić niższą rozdzielczość.

Panele sterowania 2-liniowe

- a. Na panelu sterowania drukarki naciśnij przycisk Konfiguracja .
- b. Wybierz opcję **Konfiguracja faksu**.
- c. Wybierz **Ustawienia wysyłania faksów**, a następnie wybierz opcję **Dom. Rozdzielczość**.
- d. Wybierz żądane ustawienie rozdzielczości, a następnie naciśnij przycisk **OK**.

Panele sterowania z ekranem dotykowym

- a. Na ekranie głównym panelu sterowania drukarki dotknij przycisku Konfiguracja .
- b. Wybierz opcję **Konfiguracja faksu**.
- c. Wybierz opcję **Ustawienia zaawansowane**, a następnie wybierz opcję **Rozdzielczość faksu**.
- d. Wybierz żądane ustawienie rozdzielczości, a następnie dotknij przycisku **OK**.

Niska jakość faksu

Faks jest niewyraźny lub jasny.

- Zwiększ rozdzielczość wysyłanych faksów. Rozdzielczość nie dotyczy odbieranych faksów.

Panele sterowania 2-liniowe

- a. Na panelu sterowania drukarki naciśnij przycisk Konfiguracja .
- b. Wybierz opcję **Konfiguracja faksu**.
- c. Wybierz **Ustawienia wysyłania faksów**, a następnie wybierz opcję **Dom. Rozdzielczość**.
- d. Wybierz żądane ustawienie rozdzielczości, a następnie naciśnij przycisk **OK**.

Panele sterowania z ekranem dotykowym

- a. Na ekranie głównym panelu sterowania drukarki dotknij przycisku Konfiguracja .
- b. Wybierz opcję **Konfiguracja faksu**.
- c. Wybierz opcję **Ustawienia zaawansowane**, a następnie wybierz opcję **Rozdzielczość faksu**.
- d. Wybierz żądane ustawienie rozdzielczości, a następnie dotknij przycisku **OK**.



UWAGA: Zwiększenie rozdzielczości obniża szybkość przesyłania.

- Włącz opcję **Korekcja błędów** w panelu sterowania.

Panele sterowania 2-liniowe

- a. Na panelu sterowania drukarki naciśnij przycisk **Konfiguracja** .
- b. Wybierz **Ustawienia faksu**, a następnie wybierz **Wszystkie fakсы**.
- c. Wybierz **Korekta błędów**, a następnie wybierz **Wł.**

Panele sterowania z ekranem dotykowym

- a. Na ekranie głównym panelu sterowania drukarki dotknij przycisku **Konfiguracja** .
 - b. Wybierz opcję **Usługa**, a następnie wybierz opcję **Usługa faksu**.
 - c. Wybierz **Korekta błędów**, a następnie wybierz **Wł.**
- Sprawdź stan kaset z tonerem i wymień je w razie potrzeby.
 - Poproś nadawcę o przyciemnienie za pomocą ustawienia kontrastu w urządzeniu wysyłającym faks, a następnie o ponowne wysłanie faksu.

Fakсы są obcięte lub drukowane na dwóch stronach

- Określ ustawienie **Standardowy format papieru**. Fakсы są drukowane na jednym formacie papieru, który został skonfigurowany w ustawieniach **Standardowy format papieru**.

Panele sterowania 2-liniowe

- a. Na panelu sterowania drukarki naciśnij przycisk **Konfiguracja** .
- b. Wybierz opcję **Ustawienia systemowe**, a następnie wybierz **Ustawienia papieru**.
- c. Wybierz opcję **Dom. Format papieru**, a następnie wybierz prawidłowe ustawienie.

Panele sterowania z ekranem dotykowym

- a. Na ekranie głównym panelu sterowania drukarki dotknij przycisku **Konfiguracja** .
 - b. Wybierz opcję **Ustawienia systemowe**, a następnie wybierz **Ustawienia papieru**.
 - c. Wybierz opcję **Format papieru**, a następnie wybierz prawidłowe ustawienie.
- Ustaw rodzaj i format papieru dla podajnika faksów.
 - Włącz opcję **Dopasuj do strony**, aby drukować dłuższe fakсы na papierze w formacie Letter lub A4.

Panele sterowania 2-liniowe

- a. Na panelu sterowania drukarki naciśnij przycisk **Konfiguracja** .
- b. Wybierz opcję **Ustawienia faksu**, a następnie wybierz opcję **Ustawienia odbierania faksu**.
- c. Wybierz pozycję **Dopasuj do strony**, a następnie zaznacz opcję **Wł.**

Panele sterowania z ekranem dotykowym

- a. Na ekranie głównym panelu sterowania drukarki dotknij przycisku Konfiguracja .
- b. Wybierz [Ustawienia faksu](#), a następnie wybierz opcję [Ustawienia zaawansowane](#).
- c. Wybierz pozycję [Dopasuj do strony](#), a następnie zaznacz opcję [Wł.](#)

 **UWAGA:** Jeśli ustawienie [Dopasuj do strony](#) jest wyłączone, a dla ustawienia [Standardowy rozmiar papieru](#) wybrano wartość letter, oryginały w formacie legal będą drukowane na dwóch stronach.

Indeks

A

AirPrint 57
akcesoria
- numery katalogowe 24
zamawianie 24
aplikacje
pobieranie 102

B

bęben obrazowy
elementy 38
wymiana 38, 41

C

Centrum Serwisowe HP 128
części zamienne
numery katalogowe 24
czyszczenie
szyba 167, 173
szyba podajnika dokumentów 158
ścieżka papieru 163

D

domyślne, przywracanie 134
domyślne ustawienia fabryczne,
przywracanie 134
druk na obu stronach
Mac 49
drukowanie dwustronne
Mac 49
ręczne (Mac) 49
ręczne (Windows) 46
system Windows 46
drukowanie mobilne, obsługiwane
oprogramowanie 13
drukowanie po obu stronach
Windows 46

Drukowanie w trybie Wi-Fi Direct
13, 51
drukowanie z urządzeń przenośnych
urządzenia Android 58
dupleks 62

E

Embedded Web Server
przypisywanie hasła 116
energia
zużycie 15
Explorer, obsługiwane wersje
wbudowany serwer internetowy
HP 104

F

faks
kody szybkiego wybierania 97
porty 3
rozwiązywanie ogólnych
problemów 185
rozwiązywanie problemów niskiej
jakości 187
rozwiązywanie problemów z
prędkością 186
wysyłanie za pomocą
oprogramowania 98
Faks,
rozwiązywanie problemów
z miejscem na stronie 188
faksowanie
za pomocą skanera płaskiego
96
z komputera (Windows) 98
z podajnika dokumentów 97
faksy elektroniczne
wysyłanie 98

G

gniazdo blokady
lokalizacja 3
gniazdo zasilania
umiejscowienie 3

H

HP, wbudowany serwer internetowy
funkcje 104
HP EWS, korzystanie 104
HP Utility 108
HP Utility, komputery Mac 108
HP Utility dla Mac
funkcje 108
HP Utility do komputerów Mac
Bonjour 108

I

Instalacja sieciowa 103
Internet Explorer, obsługiwane
wersje
wbudowany serwer internetowy
HP 104

J

jakość obrazu
sprawdzanie stanu wkładu z
tonerem 161

K

kaseta
wymiana 32, 35
kaseta z tonerem
elementy 32, 35
numery katalogowe 24
ustawienia progu niskiego
stanu 136

- używanie przy niskim stanie 136
- wymiana 32, 35
- kasety ze zszywkami
 - numery katalogowe 24
- kasety z tonerem
 - numery katalogowe 24
- koperty, wkładanie 21
- kopiowanie
 - dokumenty dwustronne 62
 - jakość, regulacja 63
 - krawędzie dokumentów 170
 - optymalizacja pod względem tekstu i obrazów 169
 - pojedyncze kopie 60
 - ustawianie formatu i rodzaju papieru 167
 - wiele kopii 60
- kopiowanie dwustronne 62
- książka telefoniczna, faks
 - dodawanie pozycji 97

L

- liczba kopii, zmienianie 60
- liczba stron na arkusz
 - wybór (Windows) 48
- liczba stron na arkuszu
 - wybieranie (Mac) 49
- liczba stron na minutę 11
- lista kontrolna
 - łączność bezprzewodowa 180
 - rozwiązywanie problemów z faksem 184

M

- Macintosh
 - HP Utility 108
- materiały
 - ustawienia progu niskiego stanu 136
 - używanie przy niskim stanie 136
 - zamawianie 24
- materiały eksploatacyjne
 - numery katalogowe 24
 - stan, wyświetlanie za pomocą programu HP Utility dla Mac 108

- wymiana bębna obrazowego 38, 41
- wymiana kasety z tonerem 32, 35
- menu aplikacji 102
- Microsoft Word, faksowanie z 98

N

- Netscape Navigator, obsługiwane wersje
 - wbudowany serwer internetowy HP 104
- numery katalogowe
 - akcesoria 24
 - części zamienne 24
 - kaseta z tonerem 24
 - kasety ze zszywkami 24
 - kasety z tonerem 24
 - materiały eksploatacyjne 24
- numery szybkiego wybierania
 - programowanie 97

O

- obsługa klienta
 - online 128
- opóźnienie uśpienia
 - ustawienie 118
- oprogramowanie
 - HP Utility 108
 - wysyłanie faksów 98
- Oprogramowanie HP Easy Scan (OS X) 67
- oprogramowanie HP ePrint 57
- oprogramowanie HP Scan (system Windows) 66
- Oryginalne kasety HP 26
- OS (system operacyjny)
 - obsługiwany 11

P

- pamięć
 - dołączona 11
- panel sterowania
 - kontrolki LED 4
 - lokalizacja 2
 - pomoc 133
 - schematy świecenia kontrollek LED 129
- panel sterowania z kontrolkami LED
 - kontrolki 4

- papier
 - wybieranie 164
- papier, zamawianie 24
- parametry akustyczne 15
- parametry elektryczne 15
- podajnik dokumentów 62
 - faksowanie 97
 - kopiowanie dokumentów dwustronnych 62
 - lokalizacja 2
 - problemy z podawaniem dokumentów 141
- podajniki
 - pojemność 11
 - w komplecie 11
- podajnik szybkiego podawania
 - ładowanie kopert 21
- podajnik wejściowy
 - ładowanie kopert 21
 - umiejscowienie 2
 - wkładanie nośników 18
- pojemnik, wyjściowy
 - usuwanie zacięć 152
- pojemnik wyjściowy
 - umiejscowienie 2
 - usuwanie zacięć 152
- pomoc, panel sterowania 133
- pomoc online, panel sterowania 133
- pomoc techniczna
 - online 128
- pomoc techniczna online 128
- port Ethernet
 - lokalizacja 3
- port sieciowy
 - umiejscowienie 3
- port USB
 - umiejscowienie 3
- porty
 - faks 3
 - lokalizacja 3
 - sieć 3
 - USB 3
- porty faksu 3
 - umiejscowienie 3
- porty interfejsów
 - umiejscowienie 3
- problem z pobieraniem papieru
 - rozwiązywanie 139, 140

przeglądarka internetowa,
wymagania
wbudowany serwer internetowy
HP 104
Przybornik urządzeń HP,
korzystanie 104
przywracanie domyślnych ustawień
fabrycznych 134

R

Reguły dotyczące kaset 26
ręczne drukowanie dwustronne
Mac 49
system Windows 46
Windows 46
rodzaje papieru
wybór (Mac) 50
rodzaj papieru
wybór (Windows) 48
rozwiązania do druku mobilnego 11
rozwiązywanie problemów
faks 185
faksy 184
LED, kody błędów 129
LED, schematy świecenia
kontrolki 129
problemy z podawaniem
papieru 139
problemy z siecią 178
sieć bezprzewodowa 180
sieć przewodowa 178
sprawdzanie stanu wkładu z
tonerem 161
rozwiązywanie problemów z faksem
lista kontrolna 184

S

sieci
instalacja drukarki 103
obsługiwane 11
sieć bezprzewodowa
rozwiązywanie problemów 180
skaner
czyszczenie szyby 167, 173
czyszczenie szyby podajnika
dokumentów 158
faksowanie 96
lokalizacja 2

skanowanie
z oprogramowania HP Easy Scan
(OS X) 67
z oprogramowania HP Scan
(Windows) 66
specyfikacje
elektryczne i akustyczne 15
stan
HP Utility, Mac 108
status
kontrolki panelu sterowania
129
sterowniki, obsługiwane 11
sterowniki druku, obsługiwane 11
system Windows
faksowanie za pomocą 98
systemy operacyjne, obsługiwane
11
systemy operacyjne (OS)
obsługiwane 11
szyba, czyszczenie 167, 173
szyba, czyszczenie podajnika
dokumentów 158

U

układ pamięci (toner)
lokalizacja 32
urządzenia Android
drukowanie z 58
Usługa HP ePrint 55
Usługi sieciowe HP
aplikacje 102
włączanie 102
usługi sieci Web
aplikacje 102
włączanie 102
ustawienia
domyślne ustawienia fabryczne,
przywracanie 134
ustawienia ekonomiczne 118
ustawienia szybkości łącza
sieciowego, zmiana 114
ustawienie EconoMode 118, 165

W

waga, drukarka 14
wbudowany serwer internetowy
funkcje 104
wiele stron na arkuszu
drukowanie (Mac) 49

wiele stron na jednym arkuszu
drukowanie (Windows) 48
witryny
obsługa klienta 128
wł./wył., umiejscowienie przycisku
2
Word, faksowanie z 98
wsparcie techniczne
online 128
wyłącznik zasilania,
 umiejscowienie 2
wyłącz z opóźnieniem
ustawienie 119
wymagania dotyczące przeglądarki
wbudowany serwer internetowy
HP 104
wymagania systemowe
wbudowany serwer internetowy
HP 104
wymiana
bęben obrazowy 38, 41
kasetą z tonerem 32, 35
wymiary, drukarka 14
wysyłanie faksów
za pomocą oprogramowania 98

Z

Zablokuj
formatyzator 117
zacięcia
pojemnik wyjściowy 152
 umiejscowienie 144
zacięcia papieru
pojemnik wyjściowy 152
 umiejscowienie 144
zakłócenia w sieci
bezzprzewodowej: 183
zamawianie
materiały eksploatacyjne i
akcesoria 24
zestawy konserwacyjne
numery katalogowe 24

