

Drukarka **hp** LaserJet  
4250/4350 series



i n v e n t

Obsługa





Drukarka HP LaserJet serii 4250 lub 4350

**Instrukcja obsługi** \_\_\_\_\_

## **Prawa autorskie i licencje**

© 2004 Copyright Hewlett-Packard Development Company, L.P.

Powielanie, adaptacja lub tłumaczenie bez wcześniejszej pisemnej zgody jest zabronione, oprócz przypadków dozwolonych przez prawo autorskie.

Informacje zawarte w niniejszym dokumencie mogą ulec zmianie bez uprzedzenia.

Warunki gwarancji na produkty i usługi firmy HP zawarte są wyłącznie w oświadczeniu gwarancyjnym dostarczonym z tymi produktami i usługami. Żadna informacja w niniejszym dokumencie nie powinna być interpretowana jako stanowiąca dodatkową gwarancję. Firma HP nie będzie odpowiadać za błędy techniczne, edytorskie lub pominięcia dotyczące niniejszego dokumentu.

Numer katalogowy Q5400-90946

Wydanie 1, 11/2004

## **Znaki towarowe**

Adobe® oraz PostScript® są znakami towarowymi firmy Adobe Systems Incorporated.

Linux jest zarejestrowanym w USA znakiem towarowym firmy Linus Torvalds.

Microsoft®, Windows® oraz Windows NT® są zarejestrowanymi w USA znakami towarowymi firmy Microsoft Corporation.

UNIX® jest zarejestrowanym znakiem towarowym firmy The Open Group.

ENERGY STAR® i logo ENERGY STAR® są zarejestrowanymi w USA znakami usługowymi Amerykańskiej Agencji ds. Ochrony Środowiska.



# Obsługa klientów firmy HP

## Usługi elektroniczne

### 24-godzinny dostęp do informacji za pomocą połączenia modemowego lub internetowego

Sieć World Wide Web: Aktualne oprogramowanie drukarki HP, informacje o produktach i pomocy technicznej oraz sterowniki drukarki w kilku językach można uzyskać na stronie <http://www.hp.com/support/lj4250> lub <http://www.hp.com/support/lj4350>. (Strona dostępna w języku angielskim).

### Internetowe narzędzia do rozwiązywania problemów

HP Instant Support Professional Edition (ISPE) to pakiet sieciowych narzędzi do rozwiązywania problemów, przeznaczony dla komputerów stacjonarnych i urządzeń drukujących. Oprogramowanie ISPE ułatwia szybką identyfikację, diagnozowanie i rozwiązywanie problemów z komputerami i drukarkami. Narzędzia ISPE są dostępne na stronie <http://instantsupport.hp.com>.

### Pomoc telefoniczna

Firma Hewlett-Packard zapewnia bezpłatną pomoc telefoniczną w okresie gwarancji. Po dodzwonieniu się klient zostanie połączony z pracownikami pomocy. Numery telefoniczne w poszczególnych krajach/regionach znajdują się na ulotce dołączonej do opakowania produktu lub na stronie <http://www.hp.com/support/callcenters>. Przed skontaktowaniem się z firmą HP należy przygotować następujące informacje: nazwę i numer seryjny produktu, datę zakupu oraz opis problemu.

Pomoc można także znaleźć w Internecie pod adresem <http://www.hp.com>. Kliknij blok **support & drivers** (pomoc – sterowniki).

### Programy narzędziowe, sterowniki i informacje elektroniczne

Przejdź do [http://www.hp.com/go/lj4250\\_software](http://www.hp.com/go/lj4250_software) lub [http://www.hp.com/go/lj4350\\_software](http://www.hp.com/go/lj4350_software). (Strona jest dostępna w języku angielskim, ale sterowniki można pobrać w kilku językach).

Aby uzyskać informacje przez telefon, zobacz ulotkę dołączoną do drukarki.

### Bezpośrednie zamawianie akcesoriów i materiałów eksploatacyjnych HP

Materiały eksploatacyjne można zamówić na następujących stronach internetowych:

Stany Zjednoczone: <http://www.hp.com/sbso/product/supplies>

Kanada: <http://www.hp.ca/catalog/supplies>

Europa: <http://www.hp.com/go/supplies>

Rejon Azji i Pacyfiku: <http://www.hp.com/paper/>

Aksesoria można zamówić na stronie <http://www.hp.com/support/lj4250> lub <http://www.hp.com/support/lj4350>. Więcej informacji można znaleźć w części [Zamawianie części, akcesoriów i materiałów eksploatacyjnych](#).

Aby zamówić materiały eksploatacyjne lub akcesoria przez telefon, należy zadzwonić pod następujące numery:

Firmy w USA: 800-282-6672

Małe i średnie firmy w USA: 800-888-9909

Odbiorcy indywidualni i domowe biura w USA: 800-752-0900

Kanada: 800-387-3154

Numery telefonów dla innych krajów/regionów znajdują się na ulotce dołączonej do drukarki.

### **Informacje serwisowe HP**

Aby uzyskać informacje na temat autoryzowanych przedstawicieli firmy HP w Stanach Zjednoczonych lub Kanadzie, należy zadzwonić pod numer 800-243-9816 (Stany Zjednoczone) lub 800-387-3867 (Kanada). Informacje te można również znaleźć na stronie <http://www.hp.com/go/cposupportguide>.

Informacje o usługach serwisowych dotyczących konkretnego produktu firmy HP w innych krajach/regionach można uzyskać pod numerem telefonu obsługi klienta dla danego kraju/regionu. Patrz ulotka dołączona do opakowania drukarki.

### **Umowy serwisowe HP**

Kontakt telefoniczny: 800-HPINVENT [800-474-6836 (Stany Zjednoczone)] lub 800-268-1221 (Kanada).

Usługi pogwarancyjne: 800-633-3600.

Rozszerzona obsługa: Kontakt telefoniczny: 800-HPINVENT [800-474-6836 (Stany Zjednoczone)] lub 800-268-1221 (Kanada). Informacje te można również znaleźć na stronie HP Care Pack Services pod adresem <http://www.hpexpress-services.com>.

### **Zestaw narzędzi HP**

Aby sprawdzić stan drukarki i ustawienia oraz wyświetlić informacje o rozwiązywaniu problemów i dokumentację elektroniczną, należy skorzystać z programu Zestaw narzędzi HP. Zestaw narzędzi HP można otworzyć, gdy drukarka jest podłączona bezpośrednio do komputera lub sieci. Aby korzystać z programu Zestaw narzędzi HP, należy przeprowadzić pełną instalację oprogramowania. Zobacz [Korzystanie z programu Zestaw narzędzi HP](#).

### **Pomoc firmy HP oraz informacje dotyczące komputerów Macintosh**

Odwiedź: stronę <http://www.hp.com/go/macosex>, aby uzyskać informacje pomocy dotyczące systemu Macintosh OS X i subskrybowany serwis firmy HP, aby uzyskać aktualizacje sterowników.

Odwiedź: <http://www.hp.com/go/mac-connect>, aby uzyskać informacje o produktach zaprojektowanych specjalnie dla użytkowników komputerów Macintosh.

# Spis treści

## 1 Podstawowe informacje o drukarce

Szybki dostęp do informacji o drukarce .....	2
Łącza do instrukcji obsługi .....	2
Gdzie szukać informacji .....	2
Konfiguracje drukarki .....	3
Oznaczenia funkcji zapewnianych przez drukarkę HP LaserJet serii 4250 lub 4350 .....	3
Funkcje drukarki .....	5
Elementy drukarki .....	9
Akcesoria i materiały eksploatacyjne .....	9
Porty interfejsów .....	11
Kontrolki urządzeń dodatkowych .....	11
Przenoszenie drukarki .....	12
Panel sterowania .....	13
Układ panelu sterowania .....	13
Przyciski panelu sterowania .....	14
Kontrolki panelu sterowania .....	14
Drukowanie menu panelu sterowania .....	15
Korzystanie z systemu Pomocy drukarki .....	15
Zmianie ustawień konfiguracji panelu sterowania drukarki .....	15
Oprogramowanie .....	26
Systemy operacyjne i składniki oprogramowania drukarki .....	26
Sterowniki drukarki .....	27
Oprogramowanie dla komputerów Macintosh .....	30
Instalowanie oprogramowania systemu drukowania .....	31
Deinstalacja oprogramowania .....	37
Wybieranie materiałów .....	38
Obsługiwane formaty materiałów .....	39

## 2 Zadania drukowania

Wybieranie podajnika używanego do drukowania .....	44
Kolejność wybierania podajników .....	44
Dostosowanie działania podajnika 1 .....	44
Drukowanie według typu i formatu materiałów (blokowanie podajników) .....	45
Ręczne podawanie papieru z podajnika 1 .....	46
Wybieranie właściwego trybu utrwalacza .....	48
Zszywanie dokumentów .....	49
Aby wybrać zszywacz w oprogramowaniu (system Windows) .....	49
Aby wybrać zszywacz w oprogramowaniu (komputery Mac) .....	49
Aby wybrać zszywacz z panelu sterowania .....	50
Ładowanie zszywek .....	50
Ładowanie podajników .....	51
Ładowanie podajnika 1 .....	51
Ładowanie podajnika 2 lub opcjonalnego podajnika na 500 arkuszy .....	52
Ładowanie opcjonalnego podajnika na 1500 arkuszy .....	54
Opis opcji wysuwania materiałów .....	57

Kierowanie wydruku do górnego (standardowego) pojemnika wyjściowego .....	57
Drukowanie do tylnego pojemnika wyjściowego .....	57
Kierowanie wydruku do opcjonalnego układacza lub zszywacza/układacza .....	58
Orientacja papieru w przypadku zainstalowania zszywacza .....	59
Drukowanie kopert .....	60
Ładowanie kopert do podajnika 1 .....	60
Automatyczne podawanie kopert (opcjonalny podajnik kopert) .....	62
Instalowanie opcjonalnego podajnika kopert .....	62
Wyjmowanie opcjonalnego podajnika kopert .....	63
Ładowanie kopert do opcjonalnego podajnika kopert .....	64
Drukowanie na materiałach specjalnych .....	66
Drukowanie na nalepkach .....	66
Drukowanie na foliach .....	67
Drukowanie na papierze firmowym, dziurkowanym lub z nadrukiem (jednostronne) .....	68
Drukowanie na papierze ze specjalnym wykończeniem .....	69
Drukowanie na małych i nietypowych formatach oraz na grubym papierze .....	70
Ustawianie nietypowych formatów papieru .....	71
Drukowanie po obu stronach papieru (opcjonalny duplekser) .....	73
Wskazówki dotyczące drukowania na obu stronach papieru .....	73
Orientacja papieru przy drukowaniu dwustronnym .....	74
Opcje układu w przypadku drukowania dwustronnego .....	75
Drukowanie dwustronne za pomocą opcjonalnego dupleksera do druku dwustronnego .....	76
Ręczne drukowanie dwustronne .....	76
Anulowanie zadania drukowania .....	78
Korzystanie ze sterownika drukarki .....	79
Zmienianie ustawień zadania druku .....	79
Zmienianie ustawień domyślnych .....	79
Korzystanie z funkcji sterownika drukarki .....	82
Drukowanie znaków wodnych .....	82
Drukowanie wielu stron na jednym arkuszu papieru .....	83
Ustawianie nietypowych formatów papieru .....	83
Korzystanie z drukowania w trybie EconoMode (roboczym) .....	84
Wybieranie ustawień jakości wydruku .....	84
Korzystanie z opcji zmniejszania/powiększania .....	85
Wybieranie źródła papieru .....	85
Drukowanie okładki, innej pierwszej lub ostatniej strony albo pustej strony .....	86
Korzystanie z funkcji przechowywania zadań drukowania .....	87
Szybkie kopiowanie zadania .....	87
Usuwanie zadania szybkiego kopiowania .....	88
Próbne drukowanie zadania .....	88
Usuwanie przechowywanego zadania .....	89
Drukowanie zadania prywatnego .....	89
Usuwanie zadania prywatnego .....	90
Przechowywanie zadania drukowania .....	91

### 3 Administrowanie drukarką i jej konserwacja

Korzystanie z wbudowanego serwera internetowego .....	94
Otwieranie wbudowanego serwera internetowego .....	94
Karta Informacje .....	95
Karta Ustawienia .....	95
Karta Praca w sieci .....	96
Inne łącza .....	96
Korzystanie z oprogramowania HP Web Jetadmin .....	97
Korzystanie z programu Zestaw narzędzi HP .....	98



Obsługiwane systemy operacyjne .....	98
Obsługiwane przeglądarki .....	98
Aby wyświetlić program HP Toolbox .....	99
Karta Stan .....	99
Karta Rozwiązywanie problemów .....	99
Karta Alarmy .....	100
Karta Dokumentacja .....	100
Okno Ustawienia urządzenia .....	101
Łączy zestawu narzędzi .....	101
Inne łącza .....	101
Odinstalowanie programu Zestaw narzędzi HP .....	102
Aby odinstalować program Zestaw narzędzi HP przy użyciu skrótu pulpitu Windows ..	102
Aby odinstalować program Zestaw narzędzi HP przy użyciu funkcji Dodaj/Usuń programy w Panelu sterowania systemu Windows .....	102
Administrowanie sterownikami drukarki i konfigurowanie ich .....	103
Przystawka do oprogramowania HP Web Jetadmin .....	103
Narzędzie dostosowywania .....	104
Konfigurowanie alarmów e-mail .....	105
Ustawianie zegara czasu rzeczywistego .....	106
Ustawianie daty i godziny .....	106
Sprawdzanie konfiguracji drukarki .....	109
Mapa menu .....	109
Strona konfiguracji .....	109
Strona stanu materiałów eksploatacyjnych .....	111
Lista czcionek PCL lub PS .....	112
Obsługa kasety drukującej .....	113
Kasety drukujące HP .....	113
Kasety drukujące innych producentów .....	113
Sprawdzanie oryginalności kasety drukującej .....	113
Przechowywanie kaset drukujących .....	113
Przewidywana żywotność kaset drukujących .....	114
Sprawdzanie poziomu materiałów eksploatacyjnych (tonera) .....	114
Niski poziom tonera i brak tonera w kasecie .....	115
Czyszczenie drukarki .....	116
Czyszczenie wnętrza drukarki .....	116
Czyszczenie utrwalacza .....	117
Konserwacja profilaktyczna .....	120
Aby wyzerować licznik zestawu konserwacyjnego .....	120
Wymiana modułu zszywacza .....	121
Wymontowanie i modułu zszywacza .....	121

## 4 Rozwiązywanie problemów

Diagram rozwiązywania problemów .....	126
1. Czy na panelu sterowania napisane jest GOTOWE? .....	126
2. Czy jest możliwe wydrukowanie strony konfiguracji? .....	127
3. Czy można drukować z programu? .....	127
4. Czy wydruk jest zgodny z oczekiwaniami? .....	128
5. Czy drukarka wybiera właściwe podajniki i urządzenia do obsługi papieru? .....	130
Rozwiązywanie ogólnych problemów z drukowaniem .....	132
Wskazówki dotyczące używania papieru .....	136
Drukowanie stron specjalnych .....	138
Usuwanie zacięć .....	139
Miejsca zacięć papieru .....	139
Usuwanie zacięć w okolicach górnej pokrywy i kasety drukującej .....	139
Usuwanie zacięć z opcjonalnego podajnika kopert .....	141

Usuwanie zacięć w podajnikach .....	142
Usuwanie zacięć w opcjonalnym duplekserze .....	145
Usuwanie zacięć papieru w okolicach wyjścia .....	146
Usuwanie zacięć w okolicach utrwalacza .....	147
Usuwanie zacięć papieru z opcjonalnego układacza lub zszywacza/układacza .....	149
Rozwiązywanie problemów z częstymi zacięciami papieru .....	151
Opis komunikatów drukarki .....	153
Korzystanie z systemu Pomocy ekranowej drukarki .....	153
Rozwiązywanie problemów wskazywanych przez komunikaty nieznikające .....	153
Interpretacja stanu kontrolki układacza i zszywacza/układacza .....	177
Kontrolki akcesoriów .....	177
Wymiana akcesoriów i ich części .....	179
Rozwiązywanie problemów z jakością druku .....	180
Lista kontrolna jakości wydruku .....	180
Przykłady zniekształceń obrazów .....	180
Wyblakły wydruk (niekompletna strona) .....	182
Jasny wydruk (na całej stronie) .....	182
Plamki .....	183
Ubytki .....	183
Linie .....	183
Szare tło .....	184
Rozmazanie tonera .....	184
Luźny toner .....	185
Powtarzalne wady .....	185
Powtarzający się obraz .....	186
Zniekształcone znaki .....	186
Strony drukowane skośnie .....	186
Zwijanie lub zawijanie papieru .....	187
Zmarszczenia i załamania .....	187
Pionowe białe linie .....	188
Efekt „śladu bieżnika” .....	188
Białe plamy na czarnym tle .....	188
Nieregularne linie .....	189
Rozmazany wydruk .....	189
Losowe powtarzanie obrazów .....	190
Rozwiązywanie problemów z drukowaniem w sieci .....	191
Rozwiązywanie typowych problemów z systemem Windows .....	192
Rozwiązywanie typowych problemów z systemem Macintosh .....	194
Rozwiązywanie typowych problemów z językiem PostScript .....	200
Problemy ogólne .....	200
Specyficzne błędy .....	201
Rozwiązywanie problemów z opcjonalnym dyskiem twardym .....	202

## Załącznik A Materiały eksploatacyjne i akcesoria

Zamawianie części, akcesoriów i materiałów eksploatacyjnych .....	204
Zamawianie bezpośrednio w firmie HP .....	204
Zamawianie w autoryzowanym punkcie usługowym HP .....	204
Bezpośrednie zamawianie przy użyciu wbudowanego serwera internetowego (dotyczy drukarek podłączonych do sieci) .....	204
Zamawianie bezpośrednio z oprogramowania HP Toolbox (dotyczy drukarek podłączonych bezpośrednio do komputera) .....	205
Numery katalogowe .....	206
Wyposażenie dodatkowe do obsługi papieru .....	206
Kasety drukujące .....	207
Zestawy konserwacyjne .....	207

Pamięć .....	208
Kable i interfejsy .....	208
Materiały drukarskie .....	208

## Załącznik B Menu panelu sterowania

Menu odzyskiwania zadań .....	214
Menu informacyjne .....	216
Menu obsługi papieru .....	218
Menu konfiguracji urządzenia .....	222
Podmenu drukowania .....	222
Podmenu jakości druku .....	225
Podmenu ustawień systemu .....	229
Podmenu Zszywacz/układacz .....	233
Podmenu I/O .....	234
Podmenu Zerowanie .....	235
Menu diagnostyki .....	237
Menu Serwis .....	239

## Załącznik C Charakterystyka techniczna

HP LaserJet serii 4250 lub 4350 — wymiary fizyczne .....	241
Parametry elektryczne .....	243
Emisje akustyczne .....	244
Środowisko pracy .....	245
Specyfikacje papieru .....	246
Środowisko drukowania i przechowywania papieru .....	246
Koperty .....	247
Nalepki .....	249
Folie .....	249

## Załącznik D Pamięć drukarki i jej rozszerzanie

Uwagi wstępne .....	252
Pamięć drukarki .....	253
Aby zainstalować pamięć drukarki .....	253
Instalacja kart CompactFlash .....	256
Aby zainstalować kartę CompactFlash .....	256
Sprawdzanie poprawności instalacji pamięci .....	259
Aby sprawdzić poprawność instalacji modułów DIMM lub kart CompactFlash .....	259
Zachowywanie zasobów (zasoby stałe) .....	260
Instalacja kart EIO lub urządzeń pamięci masowej .....	261
Aby zainstalować karty EIO lub urządzenia pamięci masowej .....	261
Aby usunąć kartę EIO lub urządzenie pamięci masowej (opcjonalny dysk twardy) .....	261

## Załącznik E Polecenia drukarki

Opis składni poleceń PCL 6 i PCL 5e drukarki .....	264
Łączenie sekwencji sterujących .....	264
Używanie znaków sterujących .....	264
Wybieranie czcionek PCL 6 i PCL 5 .....	265
Wspólne polecenia PCL 6 i PCL 5 .....	266

## Załącznik F Informacje dotyczące przepisów

Wstęp .....	271
Przepisy FCC .....	272

Program ochrony środowiska .....	273
Ochrona środowiska naturalnego .....	273
Wytwarzanie ozonu .....	273
Zużycie energii .....	273
Materiały eksploatacyjne do drukarki HP LaserJet .....	274
Arkusz danych o bezpieczeństwie materiałów (MSDS) .....	275
Więcej informacji .....	275
Deklaracja zgodności .....	276
Oświadczenia dotyczące bezpieczeństwa dla określonych krajów/regionów .....	277
Laser safety statement .....	277
Canadian DOC statement .....	277
Japanese VCCI statement .....	277
Korean EMI statement .....	277
Finnish laser statement .....	278

## **Załącznik G Obsługa i pomoc techniczna**

Oświadczenie Hewlett-Packard dotyczące gwarancji ograniczonej .....	279
Kaseta drukująca — Oświadczenie dotyczące gwarancji ograniczonej .....	281
Dostępność usług pomocy i wsparcia .....	282
Umowy serwisowe firmy HP .....	282
Umowy o świadczenie usług serwisowych na miejscu .....	282
HP Express Exchange (tylko w Stanach Zjednoczonych i Kanadzie) .....	283
Korzystanie z usługi HP Express Exchange .....	283
Ponowne pakowanie drukarki .....	284
Aby ponownie zapakować drukarkę .....	284
Serwisowy formularz informacyjny .....	285

## **Indeks**

# 1

## Podstawowe informacje o drukarce

Dziękujemy za zakup drukarki HP LaserJet serii 4250 lub 4350. Zapoznaj się z instrukcjami instalacji drukarki w podręczniku dotyczącym czynności wstępnych *Wprowadzenie*.

Po zainstalowaniu i przygotowaniu drukarki do pracy zapoznaj się z jej działaniem. Ta część zawiera następujące informacje:

- [Szybki dostęp do informacji o drukarce](#)
- [Konfiguracje drukarki](#)
- [Funkcje drukarki](#)
- [Elementy drukarki](#)
- [Panel sterowania](#)
- [Oprogramowanie](#)
- [Wybieranie materiałów](#)

# Szybki dostęp do informacji o drukarce

Ta sekcja zawiera zestawienie dostępnych źródeł informacji na temat konfigurowania drukarki i korzystania z niej.

## Łączy do instrukcji obsługi

- [Elementy drukarki](#)
- [Układ panelu sterowania](#)
- [Diagram rozwiązywania problemów](#)

## Gdzie szukać informacji

Dostępnych jest kilka źródeł pomocy w pracy z drukarką. Patrz <http://www.hp.com/support/lj4250> lub <http://www.hp.com/support/lj4350>.

## Konfigurowanie drukarki

**Wprowadzenie** — zawiera instrukcje opisujące kolejne czynności instalacji drukarki. Ten drukowany podręcznik jest dołączony do każdej drukarki.

**Podręcznik administratora wbudowanego serwera druku HP Jetdirect** — zawiera informacje na temat konfigurowania wbudowanego serwera druku HP Jetdirect i rozwiązywania problemów z tym serwerem. Dostępny na dysku CD-ROM dostarczonym wraz z drukarką. (Dostępny z modelami wyposażonymi we wbudowany serwer druku HP Jetdirect.)

**Podręczniki instalacji akcesoriów** — zawierają instrukcje opisujące kolejne czynności w procesie instalacji akcesoriów. Odpowiedni drukowany podręcznik jest dołączony do każdego urządzenia.

## Korzystanie z drukarki

**Instrukcja obsługi** — zawiera szczegółowe informacje dotyczące korzystania z drukarki i rozwiązywania problemów. Instrukcja ta jest dostępna na dysku CD-ROM dostarczonym wraz z drukarką. Jest ona także dostępna za pośrednictwem oprogramowania HP Toolbox.

**Pomoc ekranowa** — zawiera informacje o opcjach drukarki dostępnych w sterownikach drukarki. Aby wyświetlić plik pomocy, należy otworzyć pomoc ekranową za pośrednictwem sterownika drukarki.

**Elektroniczna instrukcja obsługi w formacie HTML** — zawiera szczegółowe informacje dotyczące korzystania z drukarki i rozwiązywania problemów. Przejdź do strony <http://www.hp.com/support/lj4250> lub <http://www.hp.com/support/lj4350>. Po nawiązaniu połączenia wybierz opcję **Manuals** (Podręczniki).

**Pomoc na panelu sterowania drukarki** — drukarka ma wbudowany system pomocy dostępny z panelu sterowania, w którym podane są instrukcje postępowania w przypadku wystąpienia błędu drukarki. Aby wyświetlić Pomoc dotyczącą komunikatu (jeśli jest dostępna), naciśnij przycisk ? (**Pomoc**).

## Konfiguracje drukarki

Drukarka HP LaserJet serii 4250 lub 4350 jest dostępna w kilku konfiguracjach. Litery następujące po nazwie drukarki wskazują różnice między konfiguracjami. Każda litera oznacza określoną funkcję. Informacje podane w tej sekcji umożliwiają zidentyfikowanie funkcji oferowanych przez dany model.

### Uwaga

Nie każdy model jest dostępny we wszystkich konfiguracjach.



## Oznaczenia funkcji zapewnianych przez drukarkę HP LaserJet serii 4250 lub 4350

Litera	Opis
brak litery	Model podstawowy.
<b>d</b>	Modele oznaczone tą literą są wyposażone w moduł służący do automatycznego drukowania dwustronnego.
<b>n</b>	Modele oznaczone w taki sposób są wyposażone we wbudowany serwer druku HP Jetdirect, umożliwiający podłączenie drukarki do sieci 10/100Base-T.
<b>t</b>	Modele oznaczone tą literą są wyposażone w dodatkowy podajnik papieru.
<b>sl</b>	Modele oznaczone w ten sposób są wyposażone w zszywacz/układacz.

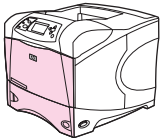
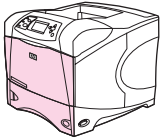
### Opisy modeli

Model drukarki	HP LaserJet serii 4250	HP LaserJet serii 4350
Model podstawowy 	<ul style="list-style-type: none"><li>48 MB RAM, z możliwością rozbudowy do 512 MB</li><li>jeden podajnik papieru na 100 arkuszy i jeden podajnik papieru na 500 arkuszy</li></ul>	
Model n 	<ul style="list-style-type: none"><li>64 MB RAM, z możliwością rozbudowy do 512 MB</li><li>jeden podajnik papieru na 100 arkuszy i jeden podajnik papieru na 500 arkuszy</li><li>wbudowany serwer druku HP Jetdirect, umożliwiający podłączenie drukarki do sieci 10/100Base-TX</li></ul>	<ul style="list-style-type: none"><li>80 MB RAM, z możliwością rozbudowy do 512 MB</li><li>jeden podajnik papieru na 100 arkuszy i jeden podajnik papieru na 500 arkuszy</li><li>wbudowany serwer druku HP Jetdirect, umożliwiający podłączenie drukarki do sieci 10/100Base-TX</li></ul>

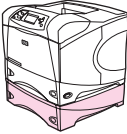
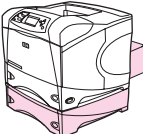
## Opisy modeli (ciąg dalszy)

Model drukarki	HP LaserJet serii 4250	HP LaserJet serii 4350
<p>Model tn</p> 	<ul style="list-style-type: none"> <li>• 64 MB RAM, z możliwością rozbudowy do 512 MB</li> <li>• jeden podajnik papieru na 100 arkuszy i dwa podajniki papieru na 500 arkuszy</li> <li>• wbudowany serwer druku HP Jetdirect, umożliwiający połączenie drukarki do sieci 10/100Base-TX</li> </ul>	<ul style="list-style-type: none"> <li>• 80 MB RAM, z możliwością rozbudowy do 512 MB</li> <li>• jeden podajnik papieru na 100 arkuszy i dwa podajniki papieru na 500 arkuszy</li> <li>• wbudowany serwer druku HP Jetdirect, umożliwiający połączenie drukarki do sieci 10/100Base-TX</li> </ul>
<p>Model dtn</p> 	<ul style="list-style-type: none"> <li>• 64 MB RAM, z możliwością rozbudowy do 512 MB</li> <li>• jeden podajnik papieru na 100 arkuszy i dwa podajniki papieru na 500 arkuszy</li> <li>• wbudowany serwer druku HP Jetdirect, umożliwiający połączenie drukarki do sieci 10/100Base-TX</li> <li>• duplexer do automatycznego drukowania dwustronnego</li> </ul>	<ul style="list-style-type: none"> <li>• 80 MB RAM, z możliwością rozbudowy do 512 MB</li> <li>• jeden podajnik papieru na 100 arkuszy i dwa podajniki papieru na 500 arkuszy</li> <li>• wbudowany serwer druku HP Jetdirect, umożliwiający połączenie drukarki do sieci 10/100Base-TX</li> <li>• duplexer do automatycznego drukowania dwustronnego</li> </ul>
<p>Model dtntl</p> 	<ul style="list-style-type: none"> <li>• 64 MB RAM, z możliwością rozbudowy do 512 MB</li> <li>• jeden podajnik papieru na 100 arkuszy i dwa podajniki papieru na 500 arkuszy</li> <li>• wbudowany serwer druku HP Jetdirect, umożliwiający połączenie drukarki do sieci 10/100Base-TX</li> <li>• duplexer do automatycznego drukowania dwustronnego</li> <li>• zszywacz/układacz na 500 arkuszy</li> </ul>	<ul style="list-style-type: none"> <li>• 80 MB RAM, z możliwością rozbudowy do 512 MB</li> <li>• jeden podajnik papieru na 100 arkuszy i dwa podajniki papieru na 500 arkuszy</li> <li>• wbudowany serwer druku HP Jetdirect, umożliwiający połączenie drukarki do sieci 10/100Base-TX</li> <li>• duplexer do automatycznego drukowania dwustronnego</li> <li>• zszywacz/układacz na 500 arkuszy</li> </ul>



## Funkcje drukarki

W poniższych tabelach zostały przedstawione funkcje drukarek HP LaserJet serii 4250 lub 4350.

### Prędkość

Drukarka HP LaserJet serii 4250	Drukarka HP LaserJet serii 4350
Drukowanie na papierze formatu Letter z prędkością 45 stron na minutę (str./min).	Drukowanie na papierze formatu Letter z prędkością 55 stron na minutę (str./min).
Drukowanie na papierze formatu A4 z prędkością 43 str./min.	Drukowanie na papierze formatu A4 z prędkością 52 str./min.

### Rozdzielczość

Drukarka HP LaserJet serii 4250	Drukarka HP LaserJet serii 4350
Technologia FastRes 1200 umożliwia szybkie drukowanie w rozdzielczości 1200 dpi, co zapewnia wysoką jakość tekstu i grafiki.	Technologia FastRes 1200 umożliwia szybkie drukowanie w rozdzielczości 1200 dpi, co zapewnia wysoką jakość tekstu i grafiki.
Technologia ProRes 1200 umożliwia drukowanie w rozdzielczości 1200 dpi, która zapewnia najwyższą jakość grafiki wektorowej i obrazów.	Technologia ProRes 1200 umożliwia drukowanie w rozdzielczości 1200 dpi, która zapewnia najwyższą jakość grafiki wektorowej i obrazów.
Kasety drukujące HP LaserJet zapewniają wyraźne i ostre wydruki.	Kasety drukujące HP LaserJet zapewniają wyraźne i ostre wydruki.

## Obsługa papieru

<b>Drukarka HP LaserJet serii 4250</b>	<b>Drukarka HP LaserJet serii 4350</b>
<p>W modelach HP LaserJet 4250tn, dtn i dtntl mieści się do 1100 arkuszy papieru. W pozostałych modelach mieści się 600 arkuszy papieru.</p> <p>Wszystkie modele są zgodne z dodatkowymi podajnikami papieru na 500 arkuszy lub opcjonalnym podajnikiem papieru o dużej pojemności na 1500 arkuszy. Po zainstalowaniu maksymalnej liczby podajników każdy z modeli może pomieścić do 3100 arkuszy papieru.</p> <p>Modele HP LaserJet 4250dtn i dtntl są wyposażone w opcjonalny duplexer umożliwiający automatyczne drukowanie dwustronne. Wszystkie pozostałe modele są zgodne z opcjonalnym duplexerem do druku dwustronnego.</p> <p>Model HP LaserJet 4250dtntl jest wyposażony w zszywacz/układacz, który może zszyć maksymalnie 15 arkuszy papieru i układać maksymalnie 500 arkuszy. Wszystkie modele są zgodne z opcjonalnym zszywaczem/układaczem.</p> <p>Wszystkie modele są zgodne z opcjonalnym układaczem na 500 arkuszy.</p> <p>Wszystkie modele są zgodne z opcjonalnym podajnikiem kopert mieszczącym do 75 kopert.</p>	<p>W modelach HP LaserJet 4350tn, dtn i dtntl mieści się do 1100 arkuszy papieru. W pozostałych modelach mieści się 600 arkuszy papieru.</p> <p>Wszystkie modele są zgodne z dodatkowymi podajnikami papieru na 500 arkuszy lub opcjonalnym podajnikiem papieru o dużej pojemności na 1500 arkuszy. Po zainstalowaniu maksymalnej liczby podajników każdy z modeli może pomieścić do 3100 arkuszy papieru.</p> <p>Modele HP LaserJet 4350dtn i dtntl są wyposażone w opcjonalny duplexer umożliwiający automatyczne drukowanie dwustronne. Wszystkie pozostałe modele są zgodne z opcjonalnym duplexerem do druku dwustronnego.</p> <p>Model HP LaserJet 4350dtntl jest wyposażony w zszywacz/układacz, który może zszyć maksymalnie 15 arkuszy papieru i układać maksymalnie 500 arkuszy papieru. Wszystkie pozostałe modele są zgodne z opcjonalnym zszywaczem/układaczem.</p> <p>Wszystkie modele są zgodne z opcjonalnym układaczem na 500 arkuszy.</p> <p>Wszystkie modele są zgodne z opcjonalnym podajnikiem kopert mieszczącym do 75 kopert.</p>

## Pamięć i procesor

<b>Drukarka HP LaserJet serii 4250</b>	<b>Drukarka HP LaserJet serii 4350</b>
<p>Model HP LaserJet 4250 jest wyposażony w 48 MB pamięci RAM. Modele HP LaserJet 4250n i tn są wyposażone w 64 MB pamięci RAM. Modele HP LaserJet 4250dtn i dtntl są wyposażone w 80 MB pamięci RAM.</p> <p>We wszystkich modelach istnieje możliwość rozbudowy pamięci, maksymalnie do 512 MB.</p> <p>Procesor o prędkości 460 MHz.</p> <p>Wszystkie modele są zgodne z opcjonalnym dyskiem twardym EIO.</p>	<p>Modele HP LaserJet 4350n i tn są wyposażone w 80 MB pamięci RAM. Modele HP LaserJet 4350dtn i dtntl są wyposażone w 96 MB pamięci RAM.</p> <p>We wszystkich modelach istnieje możliwość rozbudowy pamięci, maksymalnie do 512 MB.</p> <p>Procesor o prędkości 460 MHz.</p> <p>Wszystkie modele są zgodne z opcjonalnym dyskiem twardym EIO.</p>

## Połączenia interfejsów i obsługa sieci

Drukarka HP LaserJet serii 4250	Drukarka HP LaserJet serii 4350
<p>Wszystkie modele są wyposażone w dwukierunkowy port równoległy typu B o rozszerzonych możliwościach (zgodny z normą IEEE 1284).</p> <p>Wszystkie modele są wyposażone w złącze USB 2.0.</p> <p>Wszystkie modele są wyposażone w dwa gniazda rozszerzeń PCI typu EIO (enhanced input/output).</p> <p>Wszystkie modele są wyposażone w port HP Jetlink służący do podłączania opcjonalnych urządzeń do obsługi papieru.</p> <p>Modele HP LaserJet 4250n, tn, dtn i dtntl są wyposażone we wbudowany serwer druku HP Jetdirect, umożliwiający podłączenie drukarki do sieci 10/100Base-TX.</p> <p>Wszystkie modele są zgodne z opcjonalną kartą sieci bezprzewodowej 802.11b.</p>	<p>Wszystkie modele są wyposażone w dwukierunkowe złącze równoległe ECP typu B (zgodne z normą IEEE 1284).</p> <p>Wszystkie modele są wyposażone w złącze USB 2.0.</p> <p>Wszystkie modele są wyposażone w dwa gniazda rozszerzeń PCI typu EIO (enhanced input/output).</p> <p>Wszystkie modele są wyposażone w port HP Jetlink służący do podłączania opcjonalnych urządzeń do obsługi papieru.</p> <p>Modele HP LaserJet 4350n, tn, dtn i dtntl są wyposażone we wbudowany serwer druku HP Jetdirect, umożliwiający podłączenie drukarki do sieci 10/100Base-TX.</p> <p>Wszystkie modele są zgodne z opcjonalną kartą sieci bezprzewodowej 802.11b.</p>

## Języki i czcionki

Drukarka HP LaserJet serii 4250	Drukarka HP LaserJet serii 4350
<p>Emulacja języków HP PCL6, PCL 5 i HP PostScript® (PS) 3.</p> <p>80 czcionek do systemu Microsoft® Windows®.</p> <p>Dodatkowe czcionki można dołączyć, instalując kartę czcionek CompactFlash.</p>	<p>Emulacja języków HP PCL6, PCL 5 i PostScript® (PS) 3.</p> <p>80 czcionek do systemu Microsoft® Windows®.</p> <p>Dodatkowe czcionki można dołączyć, instalując kartę czcionek CompactFlash.</p>

## Kaseta drukująca

Drukarka HP LaserJet serii 4250	Drukarka HP LaserJet serii 4350
<p>Standardowa kaseta drukująca umożliwia wydrukowanie do 10 000 stron.</p> <p>We wszystkich modelach można zainstalować kasety drukujące o dużej pojemności, umożliwiającą wydrukowanie do 20 000 stron.</p> <p>Program do inteligentnej obsługi materiałów eksploatacyjnych HP automatycznie alarmuje, że kończy się toner.</p>	<p>Standardowa kaseta drukująca umożliwia wydrukowanie do 10 000 stron.</p> <p>We wszystkich modelach można zainstalować kasety drukujące o dużej pojemności, umożliwiającą wydrukowanie do 20 000 stron.</p> <p>Program do inteligentnej obsługi materiałów eksploatacyjnych HP automatycznie alarmuje, że kończy się toner.</p>

## Oszczędność energii

Drukarka HP LaserJet serii 4250	Drukarka HP LaserJet serii 4350
<p>Drukarka automatycznie oszczędza energię przez zmniejszenie jej zużycia wtedy, gdy nie odbywa się drukowanie.</p> <p>Jako partner programu ENERGY STAR® firma Hewlett-Packard jest zobowiązana do tego, aby jej produkty spełniały wytyczne programu ENERGY STAR® dotyczące oszczędzania energii.</p>	<p>Drukarka automatycznie oszczędza energię przez zmniejszenie jej zużycia wtedy, gdy nie odbywa się drukowanie.</p> <p>Jako partner programu ENERGY STAR® firma Hewlett-Packard jest zobowiązana do tego, aby jej produkty spełniały wytyczne programu ENERGY STAR® dotyczące oszczędzania energii.</p>

## Oszczędne drukowanie

Drukarka HP LaserJet serii 4250	Drukarka HP LaserJet serii 4350
<p>Możliwość drukowania wielu stron na jednym arkuszu (drukowanie w trybie n-up) pozwala zaoszczędzić papier.</p> <p>Druk dwustronny (automatyczny lub ręczny) umożliwia oszczędzanie papieru.</p> <p>Drukowanie w trybie EconoMode pozwala zaoszczędzić toner.</p>	<p>Możliwość drukowania wielu stron na jednym arkuszu (drukowanie w trybie n-up) pozwala zaoszczędzić papier.</p> <p>Druk dwustronny (automatyczny lub ręczny) umożliwia oszczędzanie papieru.</p> <p>Drukowanie w trybie EconoMode pozwala zaoszczędzić toner.</p>

## Ułatwienia dostępu

Drukarka HP LaserJet serii 4250	Drukarka HP LaserJet serii 4350
<p>Elektroniczna instrukcja obsługi jest zgodna z programami do odczytu tekstów wyświetlanych na ekranie.</p> <p>Kasetę drukującą można włożyć i wyjąć jedną ręką.</p> <p>Wszystkie drzwiczki i pokrywy można otwierać jedną ręką.</p> <p>Wszystkie prowadnice szerokości materiałów można ustawić jedną ręką.</p>	<p>Elektroniczna instrukcja obsługi jest zgodna z programami do odczytu tekstów wyświetlanych na ekranie.</p> <p>Kasetę drukującą można włożyć i wyjąć jedną ręką.</p> <p>Wszystkie drzwiczki i pokrywy można otwierać jedną ręką.</p> <p>Wszystkie prowadnice szerokości materiałów można ustawić jedną ręką.</p>

## Elementy drukarki

Przed rozpoczęciem korzystania z drukarki zaleca się zapoznanie z jej elementami.

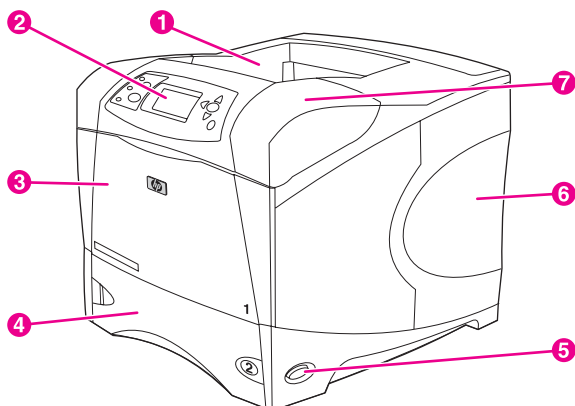

- 1 Górny pojemnik wyjściowy
- 2 Panel sterowania
- 3 Podajnik 1 (pociągnij, aby otworzyć)
- 4 Podajnik 2
- 5 Wyłącznik
- 6 Prawy panel boczny (zapewnia dostęp do modułów DIMM i kart CompactFlash)
- 7 Pokrywa górna (zapewnia dostęp do kasety drukującej)

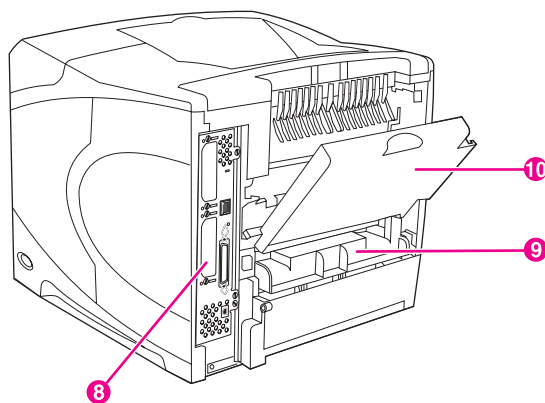

- 8 Porty interfejsów (zobacz [Porty interfejsów](#))
- 9 Gniazdo opcjonalnego duplexera
- 10 Tylny pojemnik wyjściowy (pociągnij, aby otworzyć)

## Akcesoria i materiały eksploatacyjne

Możliwości drukarki można zwiększyć przez dodanie opcjonalnych akcesoriów. Informacje na temat zamawiania akcesoriów i materiałów eksploatacyjnych można znaleźć w części [Zamawianie części, akcesoriów i materiałów eksploatacyjnych](#).

---

**Uwaga**

---

W celu zapewnienia optymalnego działania drukarki należy używać wyłącznie akcesoriów i materiałów eksploatacyjnych przeznaczonych specjalnie dla danego urządzenia. Drukarka obsługuje dwie karty z rozszerzoną obsługą wejścia/wyjścia (EIO).

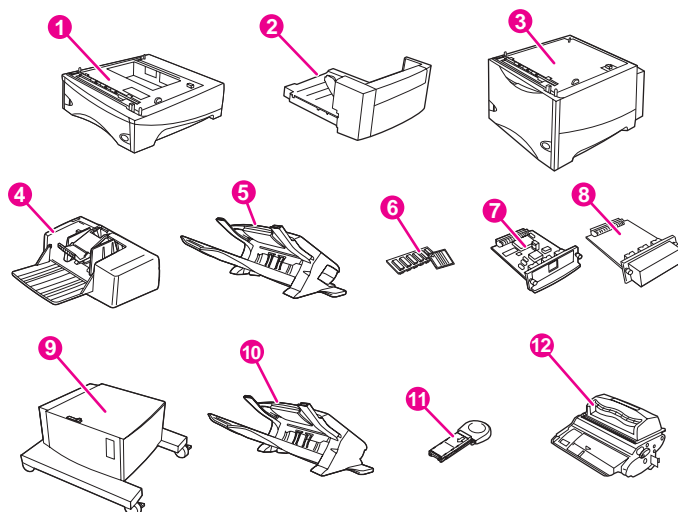

- 1 Podajnik na 500 arkuszy\* (Q2440B)
- 2 Duplexer (moduł druku dwustronnego, Q2439B)
- 3 Podajnik na 1500 arkuszy\* (Q2444B)
- 4 Podajnik kopert (Q2438B)
- 5 Moduł zszywacza/układacza (Q2443B)
- 6 Moduł pamięci DIMM lub karta czcionek CompactFlash
- 7 Serwer druku HP Jetdirect (karta EIO)
- 8 Dysk twardy (karta EIO) (J6054B)
- 9 Szafka drukarki (Q2445B)
- 10 Układacz (Q2442B)
- 11 Kasecja ze zszywkami (Q3216A)
- 12 Kasecja drukująca (Q5942A — kasecja na 10 000 stron lub Q5942X — kasecja na 20 000 stron)

\* Pojemność dowolnej drukarki HP LaserJet serii 4250 lub 4350 można zwiększyć maksymalnie do 3100 arkuszy dzięki zainstalowaniu dwóch dodatkowych podajników na 500 arkuszy i jednego opcjonalnego podajnika na 1500 arkuszy.

---

**Uwaga**

---

W drukarce można zainstalować do trzech opcjonalnych podajników w jednej z następujących konfiguracji: trzy podajniki na 500 arkuszy lub dwa podajniki na 500 arkuszy i jeden podajnik na 1500 arkuszy.

## Porty interfejsów

Drukarka jest wyposażona w pięć portów: dwa gniazda EIO i trzy porty umożliwiające podłączenie do komputera lub sieci.

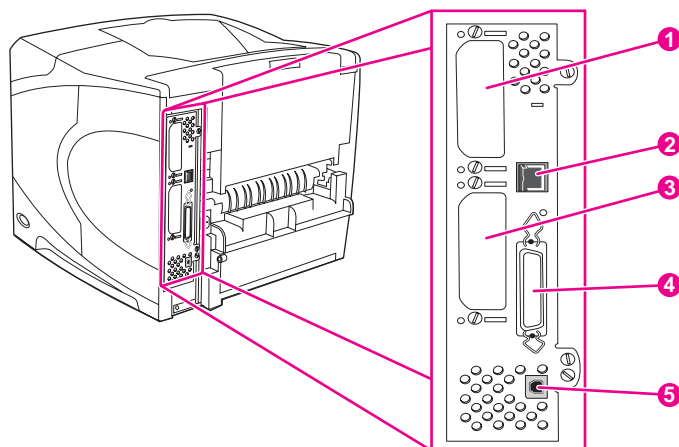

- 1 Gniazdo EIO 2
- 2 Połączenie sieciowe (dotyczy modeli wyposażonych we wbudowany serwer druku HP Jetdirect)
- 3 Gniazdo EIO 1
- 4 Port równoległy zgodny z normą IEEE 1284B
- 5 Port USB (zgodny z urządzeniami USB 2.0 o dużej prędkości)

## Kontrolki urządzeń dodatkowych

Interpretację stanu kontrolki opcjonalnego układacza na 500 arkuszy lub zszywacza/układacza na 500 arkuszy ułatwi następująca tabela.

Kontrolka	Stan urządzenia dodatkowego
Świeci na zielono	<ul style="list-style-type: none"><li>• Urządzenie dodatkowe jest włączone i gotowe do pracy.</li></ul>
Świeci na bursztynowo	<ul style="list-style-type: none"><li>• Awaria sprzętowa urządzenia dodatkowego. (Zobacz <a href="#">Interpretacja stanu kontrolki układacza i zszywacza/układacza</a>).</li></ul>
Miga na pomarańczowo	<ul style="list-style-type: none"><li>• W urządzeniu dodatkowym wystąpił błąd, który wymaga interwencji. (Zobacz <a href="#">Interpretacja stanu kontrolki układacza i zszywacza/układacza</a>).</li></ul>
Wyłączona	<ul style="list-style-type: none"><li>• Drukarka może znajdować się w trybie oszczędzania energii. Należy nacisnąć dowolny przycisk na panelu sterowania drukarki.</li><li>• W urządzeniu dodatkowym wystąpił błąd, który wymaga interwencji. (Zobacz <a href="#">Interpretacja stanu kontrolki układacza i zszywacza/układacza</a>).</li></ul>

## Przenoszenie drukarki

Drukarka jest ciężka i powinna być przenoszona przez dwie osoby. Jedna osoba powinna stać z przodu, a druga z tyłu drukarki. Drukarkę należy podnosić za uchwyty znajdujące się po bokach. Nie wolno próbować podnosić drukarki za jej inne części. Jeśli od spodu do drukarki jest dołączone opcjonalne urządzenie dodatkowe (np. podajnik papieru na 500 arkuszy, podajnik na 1500 arkuszy lub szafka), przed przeniesieniem drukarki należy odbezpieczyć jego zaczepy.

### OSTRZEŻENIE!

Aby zapobiec urazom ciała lub uszkodzeniu drukarki, przed jej podniesieniem należy zdjąć wszystkie zainstalowane opcjonalne urządzenia dodatkowe (np. opcjonalny podajnik papieru lub zszywacz/układacz).

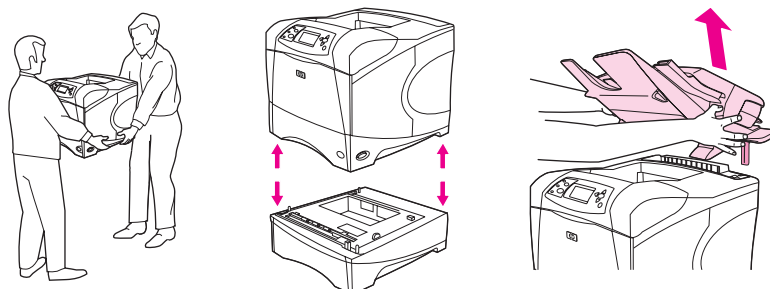

## Zabezpieczanie i odbezpieczanie opcjonalnych urządzeń dodatkowych

Aby zapewnić drukarce lepszą stabilność i uchronić ją przed wywróceniem, dołączone od spodu opcjonalne podajniki papieru na 500 i 1500 arkuszy oraz szafkę można zabezpieczyć.

W tym celu należy przestawić do tyłu dźwignię znajdującą się w górnej części po lewej stronie opcjonalnego podajnika papieru.

Aby odbezpieczyć urządzenia dodatkowe, należy przesunąć dźwignię do przodu.

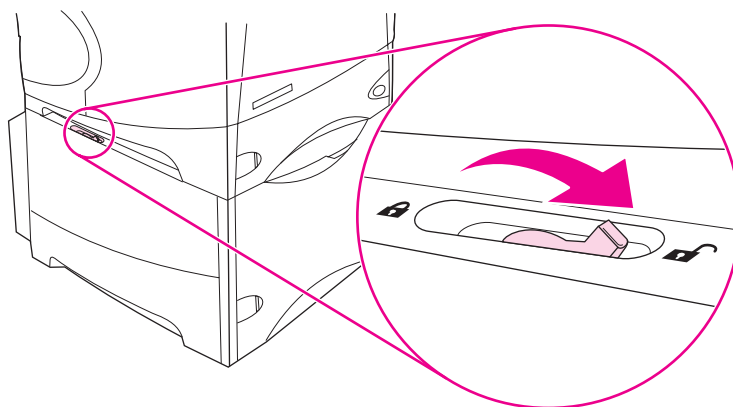



# Panel sterowania

W tej części podano informacje o panelu sterowania i jego funkcjach:

- [Układ panelu sterowania](#)
- [Przyciski panelu sterowania](#)
- [Kontrolki panelu sterowania](#)
- [Drukowanie menu panelu sterowania](#)
- [Zmianie ustawień konfiguracji panelu sterowania drukarki](#)
- [Korzystanie z systemu Pomocy drukarki](#)

Panel sterowania znajduje się z przodu drukarki.

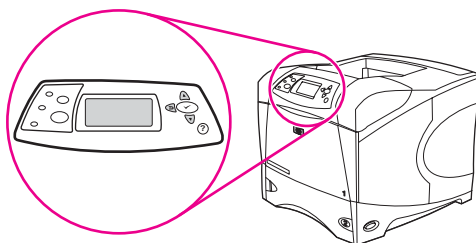

Aby zapoznać się z komunikatami panelu sterowania i dowiedzieć się, jak je interpretować, zobacz [Interpretowanie komunikatów panelu sterowania](#).

## Układ panelu sterowania

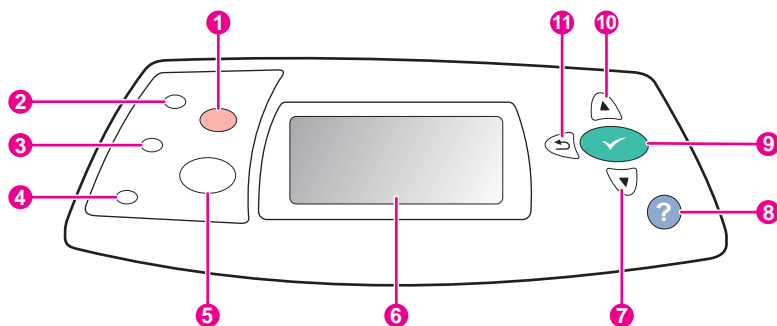

- 1 Przycisk **STOP**
- 2 Kontrolka gotowości
- 3 Kontrolka danych
- 4 Kontrolka uwagi
- 5 Przycisk **MENU**
- 6 Wyświetlacz graficzny
- 7 Przycisk **DO DOŁU**
- 8 Przycisk **POMOC**
- 9 Przycisk **ZAZNACZ**
- 10 Przycisk **DO GÓRY**
- 11 Przycisk **WSTECZ**

## Przyciski panelu sterowania

Przycisk	Funkcja
? (POMOC)	<ul style="list-style-type: none"> <li>• Umożliwia wyświetlenie informacji o komunikacie pokazywanym na wyświetlaczu graficznym.</li> </ul>
↶ (WSTECZ)	<ul style="list-style-type: none"> <li>• Powoduje przejście o jeden poziom wyżej w drzewie menu lub powrót do poprzedniego wpisu liczbowego.</li> <li>• Przytrzymanie przez dłużej niż sekundę powoduje zamknięcie menu.</li> </ul>
MENU	<ul style="list-style-type: none"> <li>• Umożliwia wchodzenie do menu i zamykanie go.</li> </ul>
▲ (W GÓRĘ)	<ul style="list-style-type: none"> <li>• Powoduje przejście do poprzedniej pozycji na liście lub zwiększenie wartości pozycji liczbowej.</li> </ul>
✓ (WYBÓR)	<ul style="list-style-type: none"> <li>• Powoduje wyczyszczenie warunku błędu, jeśli jest on usuwalny.</li> <li>• Zapisuje wybraną wartość dla pozycji.</li> <li>• Wykonuje czynność skojarzoną z pozycją, która jest podświetlona na wyświetlaczu graficznym.</li> </ul>
▼ (W DÓŁ)	<ul style="list-style-type: none"> <li>• Powoduje przejście do następnej pozycji na liście lub zmniejszenie wartości pozycji liczbowej.</li> </ul>
STOP	<ul style="list-style-type: none"> <li>• Powoduje anulowanie aktualnie przetwarzanego zadania drukowania i usunięcie wszystkich aktywnych stron ze ścieżki papieru. Czas anulowania zależy od rozmiaru zadania drukowania. (Przycisk ten należy nacisnąć tylko raz.) Powoduje też usunięcie wszystkich przejściowych błędów związanych z anulowanym zleceniem.</li> </ul> <hr/> <p><b>Uwaga</b></p> <p>Podczas usuwania zlecenia z drukarki i komputera kontrolki panelu sterowania będą się włączać i wyłączać, a następnie drukarka wróci do stanu gotowości (zaświeci się kontrolka Gotowe).</p>

## Kontrolki panelu sterowania

Kontrolka	Stan	Interpretacja
Gotowe	Włączona	Drukarka jest w trybie online, gotowa na przyjęcie danych do wydrukowania.
	Wyłączona	Drukarka nie może przyjąć danych, ponieważ jest w trybie offline (wstrzymana) lub wystąpił błąd.
	Miga	Drukarka przechodzi w tryb offline. Drukarka przestaje przetwarzać bieżące zadanie drukowania i usuwa wszystkie aktywne strony ze ścieżki papieru.
Dane	Włączona	Drukarka ma dane do wydrukowania, ale czeka na odebranie wszystkich danych.
	Wyłączona	Drukarka nie ma danych do wydrukowania.
	Miga	Drukarka przetwarza lub drukuje dane.

Kontrolka	Stan	Interpretacja
Uwaga	Włączona	Występuje problem z drukarką. Zanotuj komunikat wyświetlany na panelu sterowania, a następnie wyłącz drukarkę i włącz ją ponownie. Aby uzyskać pomoc w rozwiązaniu problemów, zobacz <a href="#">Interpretowanie komunikatów panelu sterowania</a> .
	Wyłączona	Drukarka działa prawidłowo.
	Miga	Wymagane jest wykonanie jakiejś czynności. Spójrz na wyświetlacz panelu sterowania.

## Drukowanie menu panelu sterowania

Aby przejrzeć bieżące ustawienia wszystkich menu i ich pozycji, należy wydrukować mapę menu panelu sterowania. Mapę warto przechowywać w pobliżu drukarki, aby można z niej było łatwo korzystać.

### Uwaga

Aby uzyskać pełną listę pozycji dostępnych w menu panelu sterowania, zobacz [Menu panelu sterowania](#).

## Aby wydrukować mapę menu panelu sterowania

1. Naciśnij przycisk **MENU**, aby otworzyć menu.
2. Za pomocą przycisków ▲ (**W GÓRĘ**) i ▼ (**W DÓŁ**) przewiń menu do pozycji **INFORMACJE**, a następnie naciśnij przycisk ✓ (**WYBÓR**).
3. Za pomocą przycisków ▲ (**W GÓRĘ**) i ▼ (**W DÓŁ**) przewiń menu do pozycji **DRUKUJ MAPĘ MENU**, a następnie naciśnij przycisk ✓ (**WYBÓR**).

## Korzystanie z systemu Pomocy drukarki

Drukarka posiada wbudowany system pomocy dostępny z panelu sterowania, w którym podane są instrukcje postępowania w przypadku wystąpienia błędu drukarki.

Aby wyświetlić pomoc dotyczącą komunikatu (jeśli jest dostępna), naciśnij przycisk ? (**POMOC**). Do przewijania tematów pomocy ekranowej dłuższych niż cztery wiersze służą przyciski ▲ (**W GÓRĘ**) lub ▼ (**W DÓŁ**).

Aby zamknąć system pomocy ekranowej, ponownie naciśnij przycisk ? (**POMOC**).

## Zmianie ustawień konfiguracji panelu sterowania drukarki

Za pomocą panelu sterowania drukarki można zmienić domyślne ustawienia ogólnej konfiguracji drukarki, takie jak rozmiar i typ podajnika, opóźnienie uspienia, język drukarki i usuwanie zacięcia.

Ustawienia panelu sterowania drukarki można także zmienić z komputera przy użyciu strony ustawień wbudowanego serwera sieci Web. Komputer wyświetla te same informacje, które są pokazywane na panelu sterowania. Aby uzyskać więcej informacji, zobacz [Korzystanie z wbudowanego serwera internetowego](#).

Ustawienia konfiguracji rzadko muszą być zmieniane. Firma Hewlett-Packard zaleca, aby ustawienia konfiguracji zmieniał tylko administrator systemu.

## Zmianie ustawień panelu sterowania

Pełną listę pozycji menu i dopuszczalnych wartości można znaleźć w części [Menu panelu sterowania](#). Niektóre opcje menu są wyświetlane po zainstalowaniu określonych podajników papieru lub urządzeń dodatkowych. Na przykład menu **EIO** będzie widoczne dopiero po zainstalowaniu karty EIO.

### Aby zmienić ustawienia panelu sterowania

1. Naciśnij przycisk **MENU**, aby otworzyć menu.
2. Za pomocą przycisków ▲ (**W GÓRĘ**) lub ▼ (**W DÓŁ**) przewiń menu do żądanej pozycji, a następnie naciśnij przycisk ✓ (**WYBÓR**).
3. Niektóre menu zawierają menu podrzędne. Za pomocą przycisków ▲ (**W GÓRĘ**) lub ▼ (**W DÓŁ**) przewiń podmenu do żądanej pozycji, a następnie naciśnij przycisk ✓ (**WYBÓR**).
4. Za pomocą przycisków ▲ (**W GÓRĘ**) lub ▼ (**W DÓŁ**) przewiń ustawienie, a następnie naciśnij przycisk ✓ (**WYBÓR**). Niektóre ustawienia zmieniają się bardzo szybko po przytrzymaniu przycisku ▲ (**W GÓRĘ**) lub ▼ (**W DÓŁ**). Obok wybranej wartości pojawia się gwiazdka (\*), która oznacza, że ta wartość będzie odtąd nową wartością domyślną.
5. Naciśnij przycisk **MENU**, aby zamknąć menu.

---

**Uwaga**

---

Ustawienia sterownika drukarki zastępują ustawienia panelu sterowania. Ustawienia używanego programu komputerowego zastępują zarówno ustawienia sterownika drukarki, jak i panelu sterowania. Jeśli menu lub pozycja nie są dostępne, odpowiadające im urządzenie nie zostało zainstalowane lub nie włączono związanej z nimi opcji wyższego poziomu. Jeśli żądana funkcja jest zablokowana, skontaktuj się z administratorem sieci (na wyświetlaczu panelu sterowania pojawia się komunikat **Brak dostępu menu zablokowane**).

## Limit zapisywania zadań

Opcja ta ustawia maksymalną liczbę zadań, które mogą być przechowywane na dysku twardym drukarki. Maksymalną dozwoloną liczbą jest 100, a wartość domyślna to 32.

---

**Uwaga**

---

Ta opcja jest dostępna tylko po zainstalowaniu dysku twardego.

### Aby ustawić limit przechowywania zadań

1. Naciśnij przycisk **MENU**, aby otworzyć menu.
2. Naciśnij przycisk ▼ (**W DÓŁ**), aby zaznaczyć pozycję **KONFIG. URZĄDZENIA**.
3. Naciśnij przycisk ✓ (**WYBÓR**), aby wybrać pozycję **KONFIG. URZĄDZENIA**.
4. Naciśnij przycisk ▼ (**W DÓŁ**), aby zaznaczyć pozycję **USTAW. SYSTEMU**.
5. Naciśnij przycisk ✓ (**WYBÓR**), aby wybrać pozycję **USTAW. SYSTEMU**.
6. Naciśnij przycisk ✓ (**WYBÓR**), aby wybrać pozycję **LIMIT ZAPIS. ZADAŃ**.
7. Naciśnij przycisk ▲ (**W GÓRĘ**) lub ▼ (**W DÓŁ**), aby zmienić wartość.
8. Naciśnij przycisk ✓ (**WYBÓR**), aby ustawić wartość.
9. Naciśnij przycisk **MENU**, aby zamknąć menu.

## Czas przechowywania zadania

Ta opcja ustawia czas przechowywania plików przez system w magazynie zadań przed usunięciem ich z kolejki. Domyślnym ustawieniem tej opcji jest **WYŁ.**; pozostałe dostępne ustawienia to **1 GODZ.**, **4 GODZ.**, **1 DZIEŃ** i **1 TYDZ.**.

### Uwaga

Ta opcja jest dostępna tylko po zainstalowaniu dysku twardego.

### Aby ustawić czas zatrzymania zadania

1. Naciśnij przycisk **MENU**, aby otworzyć menu.
2. Naciśnij przycisk ▼ (**W DÓŁ**), aby zaznaczyć pozycję **KONFIG. URZĄDZENIA**.
3. Naciśnij przycisk ✓ (**WYBÓR**), aby wybrać pozycję **KONFIG. URZĄDZENIA**.
4. Naciśnij przycisk ▼ (**W DÓŁ**), aby zaznaczyć pozycję **USTAW. SYSTEMU**.
5. Naciśnij przycisk ✓ (**WYBÓR**), aby wybrać pozycję **USTAW. SYSTEMU**.
6. Naciśnij przycisk ▼ (**W DÓŁ**), aby zaznaczyć pozycję **CZAS PRZECHOW. ZADANIA**.
7. Naciśnij przycisk ✓ (**WYBÓR**), aby wybrać pozycję **CZAS PRZECHOW. ZADANIA**.
8. Naciśnij przycisk ▲ (**W GÓRĘ**) lub ▼ (**W DÓŁ**), aby zaznaczyć odpowiedni okres.
9. Naciśnij przycisk ✓ (**WYBÓR**), aby ustawić wybrany okres.
10. Naciśnij przycisk **MENU**, aby zamknąć menu.

### Pokaż adres

Ta pozycja określa, czy adres IP drukarki pojawi się na wyświetlaczu razem z komunikatem **Gotowe**. W przypadku zainstalowania więcej niż jednej karty EIO będzie wyświetlany adres IP karty, która została zainstalowana w pierwszym gnieździe.

### Aby wyświetlić adres IP

1. Naciśnij przycisk **MENU**, aby otworzyć menu.
2. Naciśnij przycisk ▼ (**W DÓŁ**), aby zaznaczyć pozycję **KONFIG. URZĄDZENIA**.
3. Naciśnij przycisk ✓ (**WYBÓR**), aby wybrać pozycję **KONFIG. URZĄDZENIA**.
4. Naciśnij przycisk ▼ (**W DÓŁ**), aby zaznaczyć pozycję **USTAW. SYSTEMU**.
5. Naciśnij przycisk ✓ (**WYBÓR**), aby wybrać pozycję **USTAW. SYSTEMU**.
6. Naciśnij przycisk ▼ (**W DÓŁ**), aby zaznaczyć pozycję **POKAŻ ADRES**.
7. Naciśnij przycisk ✓ (**WYBÓR**), aby wybrać pozycję **POKAŻ ADRES**.
8. Naciśnij przycisk ▲ (**W GÓRĘ**) lub ▼ (**W DÓŁ**), aby zaznaczyć żadaną opcję.
9. Naciśnij przycisk ✓ (**WYBÓR**), aby wybrać tę opcję.
10. Naciśnij przycisk **MENU**, aby zamknąć menu.

## Opcje czynności podajnika

Dostępne są cztery definiowane przez użytkownika opcje czynności podajnika:

- **UŻYJ ŻĄDANEGO PODAJNIKA.** Zaznaczenie opcji **WYŁĄCZNI** po wskazaniu, że ma być używany określony podajnik, pozwala uzyskać pewność, że drukarka nie wybierze automatycznie innego podajnika. Wybranie opcji **PIERWSZY** zezwala drukarce na pobieranie z drugiego podajnika, jeśli określony podajnik jest pusty. Opcja **WYŁĄCZNI** jest ustawieniem domyślnym.
- **PODAWANIE RĘCZNE KOMUNIKAT RĘCZNEGO POD..** Zaznaczenie opcji **ZAWSZE** (wartość domyślna) powoduje, że system zawsze wyświetla komunikat przed pobraniem papieru z podajnika wielofunkcyjnego. Zaznaczenie opcji **JEŚLI NIE ZAŁAD.** powoduje, że system wyświetla komunikat tylko wtedy, gdy podajnik wielofunkcyjny jest pusty.
- **WYB. MOD. OBSŁ. PAP..** To ustawienie określa sposób działania z drukarką sterowników PostScript pochodzących od firm innych niż HP. W przypadku używania sterowników firmy HP nie trzeba zmieniać tego ustawienia. Po ustawieniu opcji **WŁ.** sterowniki PostScript firm innych niż HP używają tej samej metody wyboru podajnika, co sterowniki HP. Ustawienie opcji **WYŁ.** powoduje, że niektóre sterowniki PostScript firm innych niż HP korzystają z własnej metody wyboru podajnika zamiast z metody firmy HP.
- **KOMUNIKAT O FORMACIE/TYPIE.** Ta pozycja służy do kontrolowania, czy komunikat o konfiguracji podajnika i inne odpowiadające mu komunikaty będą wyświetlane po otwarciu lub zamknięciu podajnika. W komunikatach znajdują się instrukcje dotyczące zmiany typu lub formatu, jeśli podajnik skonfigurowano dla innego typu lub formatu papieru niż załadowany.

### Aby ustawić opcję Użyj żądanego podajnika

1. Naciśnij przycisk **MENU**, aby otworzyć menu.
2. Naciśnij przycisk ▼ (**W DÓŁ**), aby zaznaczyć pozycję **KONFIG. URZĄDZENIA**.
3. Naciśnij przycisk ✓ (**WYBÓR**), aby wybrać pozycję **KONFIG. URZĄDZENIA**.
4. Naciśnij przycisk ▼ (**W DÓŁ**), aby zaznaczyć pozycję **USTAW. SYSTEMU**.
5. Naciśnij przycisk ✓ (**WYBÓR**), aby wybrać pozycję **USTAW. SYSTEMU**.
6. Naciśnij przycisk ▼ (**W DÓŁ**), aby zaznaczyć pozycję **POD. CZYNNOŚĆ**.
7. Naciśnij przycisk ✓ (**WYBÓR**), aby wybrać pozycję **POD. CZYNNOŚĆ**.
8. Naciśnij przycisk ✓ (**WYBÓR**), aby wybrać pozycję **UŻYJ ŻĄDANEGO PODAJNIKA**.
9. Naciśnij przycisk ▲ (**W GÓRĘ**) lub ▼ (**W DÓŁ**), aby zaznaczyć opcję **WYŁĄCZNI** lub **PIERWSZY**.
10. Naciśnij przycisk ✓ (**WYBÓR**), aby ustawić zachowanie.
11. Naciśnij przycisk **MENU**, aby zamknąć menu.

### **Aby ustawić opcję Komunikat ręcznego podawania**

1. Naciśnij przycisk **MENU**, aby otworzyć menu.
2. Naciśnij przycisk ▼ (**W DÓŁ**), aby zaznaczyć pozycję **KONFIG. URZĄDZENIA**.
3. Naciśnij przycisk ✓ (**WYBÓR**), aby wybrać pozycję **KONFIG. URZĄDZENIA**.
4. Naciśnij przycisk ▼ (**W DÓŁ**), aby zaznaczyć pozycję **USTAW. SYSTEMU**.
5. Naciśnij przycisk ✓ (**WYBÓR**), aby wybrać pozycję **USTAW. SYSTEMU**.
6. Naciśnij przycisk ▼ (**W DÓŁ**), aby zaznaczyć pozycję **POD. CZYNNOŚĆ**.
7. Naciśnij przycisk ✓ (**WYBÓR**), aby wybrać pozycję **POD. CZYNNOŚĆ**.
8. Naciśnij przycisk ▼ (**W DÓŁ**), aby zaznaczyć pozycję **KOMUNIKAT RĘCZNEGO POD..**
9. Naciśnij przycisk ✓ (**WYBÓR**), aby wybrać pozycję **KOMUNIKAT RĘCZNEGO POD..**
10. Naciśnij przycisk ▲ (**W GÓRĘ**) lub ▼ (**W DÓŁ**), aby zaznaczyć opcję **ZAWSZE** lub **JEŚLI NIE ZAŁAD..**
11. Naciśnij przycisk ✓ (**WYBÓR**), aby ustawić zachowanie.
12. Naciśnij przycisk **MENU**, aby zamknąć menu.

### **Aby skonfigurować ustawienie domyślne opcji Wybór modelu obsługi papieru**

1. Naciśnij przycisk **MENU**, aby otworzyć menu.
2. Naciśnij przycisk ▼ (**W DÓŁ**), aby zaznaczyć pozycję **KONFIG. URZĄDZENIA**.
3. Naciśnij przycisk ✓ (**WYBÓR**), aby wybrać pozycję **KONFIG. URZĄDZENIA**.
4. Naciśnij przycisk ▼ (**W DÓŁ**), aby zaznaczyć pozycję **USTAW. SYSTEMU**.
5. Naciśnij przycisk ✓ (**WYBÓR**), aby wybrać pozycję **USTAW. SYSTEMU**.
6. Naciśnij przycisk ▼ (**W DÓŁ**), aby zaznaczyć pozycję **POD. CZYNNOŚĆ**.
7. Naciśnij przycisk ✓ (**WYBÓR**), aby wybrać pozycję **POD. CZYNNOŚĆ**.
8. Naciśnij przycisk ✓ (**WYBÓR**), aby wybrać pozycję **WYB. MOD. OBSŁ. PAP..**
9. Naciśnij przycisk ▲ (**W GÓRĘ**) lub ▼ (**W DÓŁ**), aby zaznaczyć opcję **WŁ.** lub **WYŁ..**
10. Naciśnij przycisk ✓ (**WYBÓR**), aby ustawić zachowanie.
11. Naciśnij przycisk **MENU**, aby zamknąć menu.

### Aby ustawić opcję **Komunikat o formacie/typie**

1. Naciśnij przycisk **MENU**, aby otworzyć menu.
2. Naciśnij przycisk ▼ (**W DÓŁ**), aby zaznaczyć pozycję **KONFIG. URZĄDZENIA**.
3. Naciśnij przycisk ✓ (**WYBÓR**), aby wybrać pozycję **KONFIG. URZĄDZENIA**.
4. Naciśnij przycisk ▼ (**W DÓŁ**), aby zaznaczyć pozycję **USTAW. SYSTEMU**.
5. Naciśnij przycisk ✓ (**WYBÓR**), aby wybrać pozycję **USTAW. SYSTEMU**.
6. Naciśnij przycisk ▼ (**W DÓŁ**), aby zaznaczyć pozycję **POD. CZYNNOŚĆ**.
7. Naciśnij przycisk ✓ (**WYBÓR**), aby wybrać pozycję **POD. CZYNNOŚĆ**.
8. Naciśnij przycisk ✓ (**WYBÓR**), aby wybrać pozycję **KOMUNIKAT O FORMACIE/TYP**.
9. Naciśnij przycisk ▲ (**W GÓRĘ**) lub ▼ (**W DÓŁ**), aby zaznaczyć opcję **WYŚWIETLACZ** lub **NIE WYŚWIETLAJ**.
10. Naciśnij przycisk ✓ (**WYBÓR**), aby ustawić zachowanie.
11. Naciśnij przycisk **MENU**, aby zamknąć menu.

### Opóźnienie uśpienia

Funkcja opóźnienia uśpienia, którą można dostosować, zmniejsza zużycie energii, gdy drukarka jest nieaktywna przez dłuższy czas. Czas, po jakim drukarka przejdzie w tryb uśpienia, można ustawić za pomocą następujących opcji: **1 MINUTA**, **15 MINUT**, **30 MINUT** lub **60 MINUT**, **90 MINUT**, **2 GODZ.** lub **4 GODZ.**. Ustawienie domyślne to **30 MINUT**.

---

#### Uwaga

---

Po przejściu drukarki do trybu uśpienia panel sterowania jest przyciemniony. Tryb uśpienia nie wpływa na czas rozgrzewania się drukarki, jeśli nie pozostawała ona w tym trybie dłużej niż 8 godzin.

### Aby ustawić opóźnienie uśpienia

1. Naciśnij przycisk **MENU**, aby otworzyć menu.
2. Naciśnij przycisk ▼ (**W DÓŁ**), aby zaznaczyć pozycję **KONFIG. URZĄDZENIA**.
3. Naciśnij przycisk ✓ (**WYBÓR**), aby wybrać pozycję **KONFIG. URZĄDZENIA**.
4. Naciśnij przycisk ▼ (**W DÓŁ**), aby zaznaczyć pozycję **USTAW. SYSTEMU**.
5. Naciśnij przycisk ✓ (**WYBÓR**), aby wybrać pozycję **USTAW. SYSTEMU**.
6. Naciśnij przycisk ▼ (**W DÓŁ**), aby zaznaczyć pozycję **OPÓŹNIENIE UŚPIENIA**.
7. Naciśnij przycisk ✓ (**WYBÓR**), aby wybrać pozycję **OPÓŹNIENIE UŚPIENIA**.
8. Naciśnij przycisk ▲ (**W GÓRĘ**) lub ▼ (**W DÓŁ**), aby zaznaczyć odpowiedni okres.
9. Naciśnij przycisk ✓ (**WYBÓR**), aby ustawić wybrany okres.
10. Naciśnij przycisk **MENU**, aby zamknąć menu.



### Aby włączyć lub wyłączyć tryb uśpienia

1. Naciśnij przycisk **MENU**, aby otworzyć menu.
2. Naciśnij przycisk ▼ (**W DÓŁ**), aby zaznaczyć pozycję **KONFIG. URZĄDZENIA**.
3. Naciśnij przycisk ✓ (**WYBÓR**), aby wybrać pozycję **KONFIG. URZĄDZENIA**.
4. Naciśnij przycisk ▼ (**W DÓŁ**), aby zaznaczyć pozycję **ZEROWANIE**.
5. Naciśnij przycisk ✓ (**WYBÓR**), aby wybrać pozycję **ZEROWANIE**.
6. Naciśnij przycisk ▼ (**W DÓŁ**), aby zaznaczyć pozycję **TRYB UŚPIENIA**.
7. Naciśnij przycisk ✓ (**WYBÓR**), aby wybrać pozycję **TRYB UŚPIENIA**.
8. Naciśnij przycisk ▲ (**W GÓRĘ**) lub ▼ (**W DÓŁ**), aby zaznaczyć opcję **WŁ.** lub **WYŁ.**
9. Naciśnij przycisk ✓ (**WYBÓR**), aby ustawić tę opcję.
10. Naciśnij przycisk **MENU**, aby zamknąć menu.

### Język

Ta funkcja drukarki automatyzuje przełączanie języka.

- Opcja **AUTO** tak konfiguruje drukarkę, aby automatycznie wykrywała typ zadania drukowania i odpowiednio do niego ustawiała język. Jest to ustawienie domyślne. Jest ono zalecane, jeśli nie występują żadne problemy.
- Opcja **PCL** tak konfiguruje drukarkę, aby używała języka PCL (Printer Control Language).
- Opcja **PDF** konfiguruje drukowanie plików PDF. (Ta opcja jest dostępna tylko wtedy, gdy drukarka ma wystarczająco dużo pamięci.)
- Opcja **PS** tak konfiguruje drukarkę, aby używała emulacji języka PostScript.

### Aby ustawić język

1. Naciśnij przycisk **MENU**, aby otworzyć menu.
2. Naciśnij przycisk ▼ (**W DÓŁ**), aby zaznaczyć pozycję **KONFIG. URZĄDZENIA**.
3. Naciśnij przycisk ✓ (**WYBÓR**), aby wybrać pozycję **KONFIG. URZĄDZENIA**.
4. Naciśnij przycisk ▼ (**W DÓŁ**), aby zaznaczyć pozycję **USTAW. SYSTEMU**.
5. Naciśnij przycisk ✓ (**WYBÓR**), aby wybrać pozycję **USTAW. SYSTEMU**.
6. Naciśnij przycisk ▼ (**W DÓŁ**), aby zaznaczyć pozycję **JĘZYK**.
7. Naciśnij przycisk ✓ (**WYBÓR**), aby wybrać pozycję **JĘZYK**.
8. Naciśnij przycisk ▲ (**W GÓRĘ**) lub ▼ (**W DÓŁ**), aby zaznaczyć odpowiedni język (opcję **AUTO**, **PS**, **PCL** lub **PDF**).
9. Naciśnij przycisk ✓ (**WYBÓR**), aby ustawić język.
10. Naciśnij przycisk **MENU**, aby zamknąć menu.

## Kasowane ostrzeżenia

Za pomocą tej opcji, wybierając pozycję **WŁ.** lub **ZADANIE**, można określić czas wyświetlania kasowanych ostrzeżeń panelu sterowania. Wartość domyślna to **ZADANIE**.

- Wybierz opcję **WŁ.**, aby kasowane ostrzeżenia były wyświetlane do momentu naciśnięcia przycisku ✓ (**WYBÓR**).
- Wybierz opcję **ZADANIE**, aby kasowane ostrzeżenia były wyświetlane do zakończenia zadania, podczas którego zostały wygenerowane.

### Aby ustawić usuwalne ostrzeżenia

1. Naciśnij przycisk **MENU**, aby otworzyć menu.
2. Naciśnij przycisk ▼ (**W DÓŁ**), aby zaznaczyć pozycję **KONFIG. URZĄDZENIA**.
3. Naciśnij przycisk ✓ (**WYBÓR**), aby wybrać pozycję **KONFIG. URZĄDZENIA**.
4. Naciśnij przycisk ✓ (**WYBÓR**), aby wyróżnić pozycję **USTAW. SYSTEMU**.
5. Naciśnij przycisk ✓ (**WYBÓR**), aby wybrać pozycję **USTAW. SYSTEMU**.
6. Naciśnij przycisk ▼ (**W DÓŁ**), aby zaznaczyć pozycję **KASOWANE OSTRZEŻENIA**.
7. Naciśnij przycisk ✓ (**WYBÓR**), aby wybrać pozycję **KASOWANE OSTRZEŻENIA**.
8. Naciśnij przycisk ▲ (**W GÓRĘ**) lub ▼ (**W DÓŁ**), aby zaznaczyć odpowiednią opcję.
9. Naciśnij przycisk ✓ (**WYBÓR**), aby ustawić tę opcję.
10. Naciśnij przycisk **MENU**, aby zamknąć menu.

## Autokontynuacja

Istnieje możliwość określenia zachowania drukarki w przypadku generowania przez system automatycznego błędu przejściowego. Domyślnie ustawiona jest opcja **WŁ.**

- Wybierz opcję **WŁ.**, jeśli komunikat o błędzie ma być wyświetlany przez 10 sekund, a następnie drukarka ma automatycznie kontynuować drukowanie.
- Wybierz opcję **WYŁ.**, jeśli drukowanie ma być wstrzymywane za każdym razem, gdy pojawi się komunikat o błędzie, do momentu naciśnięcia przycisku ✓ (**WYBÓR**).

### Aby ustawić automatyczne kontynuowanie

1. Naciśnij przycisk **MENU**, aby otworzyć menu.
2. Naciśnij przycisk ▼ (**W DÓŁ**), aby zaznaczyć pozycję **KONFIG. URZĄDZENIA**.
3. Naciśnij przycisk ✓ (**WYBÓR**), aby wybrać pozycję **KONFIG. URZĄDZENIA**.
4. Naciśnij przycisk ▼ (**W DÓŁ**), aby zaznaczyć pozycję **USTAW. SYSTEMU**.
5. Naciśnij przycisk ✓ (**WYBÓR**), aby wybrać pozycję **USTAW. SYSTEMU**.
6. Naciśnij przycisk ▼ (**W DÓŁ**), aby zaznaczyć pozycję **AUTO KONTYNUACJA**.
7. Naciśnij przycisk ✓ (**WYBÓR**), aby wybrać pozycję **AUTO KONTYNUACJA**.
8. Naciśnij przycisk ▲ (**W GÓRĘ**) lub ▼ (**W DÓŁ**), aby wybrać odpowiednią opcję.
9. Naciśnij przycisk ✓ (**WYBÓR**), aby ustawić tę opcję.
10. Naciśnij przycisk **MENU**, aby zamknąć menu.

## Kaseta prawie pusta

Dostępne są dwie opcje raportowania o wyczerpywaniu się toneru w drukarce: domyślnie ustawiona jest opcja **KONTYNUACJA**.

- Wybierz opcję **KONTYNUACJA**, aby do momentu wymiany kasety drukującej ostrzeżenie było wyświetlane, a drukowanie kontynuowane.
- Wybierz opcję **STOP**, aby wstrzymać drukowanie do momentu wymiany używanej kasety drukującej lub naciśnięcia przycisku ✓ (**WYBÓR**) w celu zezwolenia na drukowanie w czasie wyświetlania ostrzeżenia.

### Aby ustawić podawanie informacji o wyczerpywaniu się materiałów eksploatacyjnych

1. Naciśnij przycisk **MENU**, aby otworzyć menu.
2. Naciśnij przycisk ▼ (**W DÓŁ**), aby zaznaczyć pozycję **KONFIG. URZĄDZENIA**.
3. Naciśnij przycisk ✓ (**WYBÓR**), aby wybrać pozycję **KONFIG. URZĄDZENIA**.
4. Naciśnij przycisk ▼ (**W DÓŁ**), aby zaznaczyć pozycję **USTAW. SYSTEMU**.
5. Naciśnij przycisk ✓ (**WYBÓR**), aby wybrać pozycję **USTAW. SYSTEMU**.
6. Naciśnij przycisk ▼ (**W DÓŁ**), aby zaznaczyć pozycję **KASETA PRAWIE PUSTA**.
7. Naciśnij przycisk ✓ (**WYBÓR**), aby wybrać pozycję **KASETA PRAWIE PUSTA**.
8. Naciśnij przycisk ▲ (**W GÓRĘ**) lub ▼ (**W DÓŁ**), aby zaznaczyć odpowiednią opcję.
9. Naciśnij przycisk ✓ (**WYBÓR**), aby ustawić tę opcję.
10. Naciśnij przycisk **MENU**, aby zamknąć menu.

## Brak toneru

W drukarce są dostępne dwie opcje tej pozycji menu.

- Wybierz opcję **KONTYNUACJA**, aby zezwolić drukarce na kontynuowanie drukowania. Ostrzeżenie **WYMIEN KASETĘ** będzie wyświetlane do momentu wymiany kasety drukującej. Drukowanie w tym trybie można kontynuować tylko do osiągnięcia określonej liczby stron. Potem drukarka przerywa pracę do czasu wymiany pustej kasety drukującej. Jest to ustawienie domyślne.
- Wybierz opcję **STOP**, aby drukarka przerywała drukowanie do czasu wymiany pustej kasety drukującej.

### Aby ustawić zachowanie w przypadku braku toneru

1. Naciśnij przycisk **MENU**, aby otworzyć menu.
2. Naciśnij przycisk ▼ (**W DÓŁ**), aby zaznaczyć pozycję **KONFIG. URZĄDZENIA**.
3. Naciśnij przycisk ✓ (**WYBÓR**), aby wybrać pozycję **KONFIG. URZĄDZENIA**.
4. Naciśnij przycisk ▼ (**W DÓŁ**), aby zaznaczyć pozycję **USTAW. SYSTEMU**.
5. Naciśnij przycisk ✓ (**WYBÓR**), aby wybrać pozycję **USTAW. SYSTEMU**.
6. Naciśnij przycisk ▼ (**W DÓŁ**), aby zaznaczyć pozycję **KASETA BRAK**.
7. Naciśnij przycisk ✓ (**WYBÓR**), aby wybrać pozycję **KASETA BRAK**.
8. Naciśnij przycisk ▲ (**W GÓRĘ**) lub ▼ (**W DÓŁ**), aby zaznaczyć odpowiednią opcję.
9. Naciśnij przycisk ✓ (**WYBÓR**), aby ustawić tę opcję.
10. Naciśnij przycisk **MENU**, aby zamknąć menu.

### Usuwanie zacięcia papieru

Ta opcja służy do konfigurowania odpowiedzi drukarki na zacięcia, w tym sposobu obsługi zaciętych stron. Ustawienie domyślne to **AUTO**.

- **AUTO**. Jeśli drukarka ma wystarczająco dużo pamięci, automatycznie włącza się usuwanie zacięcia.
- **WŁ..** Drukarka ponownie wydrukuje wszystkie zacięte strony. Alokowanie dodatkowej pamięci w celu przechowywania kilku ostatnio drukowanych stron może być przyczyną obniżenia ogólnej wydajności drukarki.
- **WYŁ..** Drukarka nie będzie ponownie drukować zaciętych stron. Ponieważ do przechowywania ostatnich stron nie jest używana żadna dodatkowa pamięć, ogólna wydajność drukarki może być zoptymalizowana.

### Aby ustawić usuwanie zacięcia

1. Naciśnij przycisk **MENU**, aby otworzyć menu.
2. Naciśnij przycisk ▼ (**W DÓŁ**), aby zaznaczyć pozycję **KONFIG. URZĄDZENIA**.
3. Naciśnij przycisk ✓ (**WYBÓR**), aby wybrać pozycję **KONFIG. URZĄDZENIA**.
4. Naciśnij przycisk ▼ (**W DÓŁ**), aby zaznaczyć pozycję **USTAW. SYSTEMU**.
5. Naciśnij przycisk ✓ (**WYBÓR**), aby wybrać pozycję **USTAW. SYSTEMU**.
6. Naciśnij przycisk ▼ (**W DÓŁ**), aby zaznaczyć pozycję **USUW. ZACIĘCIA. PAP..**
7. Naciśnij przycisk ✓ (**WYBÓR**), aby wybrać pozycję **USUW. ZACIĘCIA. PAP..**
8. Naciśnij przycisk ▲ (**W GÓRĘ**) lub ▼ (**W DÓŁ**), aby zaznaczyć odpowiednią opcję.
9. Naciśnij przycisk ✓ (**WYBÓR**), aby ustawić tę opcję.
10. Naciśnij przycisk **MENU**, aby zamknąć menu.

## Dysk RAM

Ta opcja określa sposób skonfigurowania funkcji dysku RAM. Jest dostępna, jeśli nie zainstalowano dysku twardego, a drukarka ma co najmniej 8 MB wolnej pamięci. Ustawienie domyślne to **AUTO**.

- **AUTO**. Drukarka ustala optymalny rozmiar dysku RAM na podstawie ilości dostępnej pamięci.
- **WYŁ.**. Dysk RAM jest wyłączony, ale minimalny dysk RAM nadal będzie aktywny (wystarczający do skanowania jednej strony).

### Aby ustawić dysk RAM

1. Naciśnij przycisk **MENU**, aby otworzyć menu.
2. Naciśnij przycisk ▼ (**W DÓŁ**), aby zaznaczyć pozycję **KONFIG. URZĄDZENIA**.
3. Naciśnij przycisk ✓ (**WYBÓR**), aby wybrać pozycję **KONFIG. URZĄDZENIA**.
4. Naciśnij przycisk ▼ (**W DÓŁ**), aby zaznaczyć pozycję **USTAW. SYSTEMU**.
5. Naciśnij przycisk ✓ (**WYBÓR**), aby wybrać pozycję **USTAW. SYSTEMU**.
6. Naciśnij przycisk ▼ (**W DÓŁ**), aby zaznaczyć pozycję **DYSK RAM**.
7. Naciśnij przycisk ✓ (**WYBÓR**), aby wybrać pozycję **DYSK RAM**.
8. Naciśnij przycisk ▲ (**W GÓRĘ**) lub ▼ (**W DÓŁ**), aby zaznaczyć odpowiednią opcję.
9. Naciśnij przycisk ✓ (**WYBÓR**), aby ustawić tę opcję.
10. Naciśnij przycisk **MENU**, aby zamknąć menu.

## Język

Jeśli opcja **JĘZYK** jest wyświetlana na panelu sterowania w języku angielskim, wykonaj następującą procedurę. W przeciwnym wypadku wyłącz drukarkę i włącz ją ponownie. Po wyświetleniu komunikatu **XXX MB** naciśnij i przytrzymaj przycisk ✓ (**WYBÓR**). Po zaświeceniu się wszystkich trzech kontrolki na panelu sterowania zwolnij przycisk ✓ (**WYBÓR**) i wykonaj następującą procedurę w celu ustawienia języka.

### Aby wybrać język

1. Jeśli opcja **WYBIERZ JĘZYK** jest wyświetlana w języku angielskim, naciśnij przycisk ✓ (**WYBÓR**) i zaczekaj, aż opcja **JĘZYK** zostanie wyświetlona w języku angielskim.
2. Naciskaj przycisk ▼ (**W DÓŁ**), dopóki nie pojawi się preferowany język.
3. Naciśnij przycisk ✓ (**WYBÓR**), aby zapisać preferowany język.

# Oprogramowanie

Drukarka jest dostarczana z przydatnym oprogramowaniem, które obejmuje sterowniki drukarki i programy opcjonalne. Firma HP zaleca zainstalowanie dostarczonego oprogramowania, co pozwoli na łatwe skonfigurowanie drukarki i zapewni dostęp do pełnego zakresu jej funkcji.

Przeczytaj uwagi dotyczące instalacji i pliki Readme na dysku CD drukarki, aby dowiedzieć się, jakie dodatkowe programy i wersje językowe są dostępne. Oprogramowanie firmy HP nie jest dostępne we wszystkich wersjach językowych.

## Systemy operacyjne i składniki oprogramowania drukarki

Na dysku CD zamieszczono oprogramowanie i sterowniki przeznaczone dla użytkowników drukarek oraz administratorów sieci. Zainstalowanie sterowników drukarki zamieszczonych na dysku CD jest warunkiem pełnego wykorzystania wszystkich funkcji drukarki. Instalacja pozostałych programów jest zalecana, lecz nie wymagana do prawidłowej pracy drukarki. Aby uzyskać więcej informacji, przeczytaj uwagi dotyczące instalacji i pliki Readme znajdujące się na dysku CD drukarki.

Dysk CD zawiera oprogramowanie umożliwiające użytkownikom drukarek i administratorom sieci pracę w następujących systemach:

- Microsoft® Windows® 98 i Windows Millennium Edition (Me)
- Microsoft Windows NT® 4.0 (dotyczy tylko połączeń równoległych i sieciowych)
- Microsoft Windows 2000, Windows XP i Windows Server 2003
- Apple Mac OS wersja 9.1 lub nowsza i OS X wersja 10.1 lub nowsza

Aktualne sterowniki drukarek do wszystkich obsługiwanych systemów operacyjnych dostępne są na stronie internetowej pod adresem [http://www.hp.com/go/lj4250\\_software](http://www.hp.com/go/lj4250_software) lub [http://www.hp.com/go/lj4350\\_software](http://www.hp.com/go/lj4350_software). Informacje dotyczące możliwości uzyskania aktualnego oprogramowania w przypadku braku dostępu do Internetu są zawarte w ulotce o pomocy technicznej znajdującej się w opakowaniu drukarki.

W poniższej tabeli wymieniono składniki oprogramowania drukarki.

Oprogramowanie	Windows 98/Me	Windows NT 4.0	Windows 2000/XP/Server 2003	Mac OS	UNIX®/Linux	OS/2
Instalator Windows	x	x	x			
PCL 6	x	x	x			
PCL 5	x	x	x			
Emulacja języka PostScript	x	x	x			
HP Web Jetadmin*		x	x		x	
Macintosh Installer				x		

Oprogramowanie	Windows 98/Me	Windows NT 4.0	Windows 2000/XP/Server 2003	Mac OS	UNIX®/Linux	OS/2
Pliki opisu drukarki PostScript (PPD, PostScript Printer Description) dla systemu Macintosh				x		
Sterowniki IBM*						x
Skrypty Model*					x	

\*Dostępne tylko w Internecie.

## Sterowniki drukarki

Sterowniki zapewniają dostęp do poszczególnych funkcji drukarki i umożliwiają komunikowanie się komputera z drukarką (za pomocą języka drukarki). Przeczytaj uwagi dotyczące instalacji i najbardziej aktualne pliki Readme na dysku CD drukarki, aby dowiedzieć się, jakie dodatkowe programy i wersje językowe są dostępne.

Poniżej wymieniono sterowniki drukarki dostarczane z drukarką. Najnowsze sterowniki są dostępne pod adresem [http://www.hp.com/go/lj4250\\_software](http://www.hp.com/go/lj4250_software) lub [http://www.hp.com/go/lj4350\\_software](http://www.hp.com/go/lj4350_software). Jeśli pozwala na to konfiguracja komputera pracującego w systemie Windows, program instalujący oprogramowanie drukarki automatycznie sprawdza, czy komputer posiada dostęp do Internetu, co pozwala pobrać najnowszą wersję sterowników.

System operacyjny <sup>1</sup>	PCL 6	PCL 5	PS	PPD <sup>2</sup>
Windows 98, Me	x	x	x	x
Windows NT 4.0	x	x	x	x
Windows 2000, XP, Server 2003	x	x	x	x
Macintosh OS			x	x

<sup>1</sup> Nie każdy sterownik i system operacyjny udostępnia wszystkie funkcje drukarki. Sprawdź w pomocy kontekstowej w sterowniku drukarki, jakie funkcje są dostępne.

<sup>2</sup> Pliki opisu drukarki PostScript (PPD, PostScript Printer Description).

### Uwaga

Jeśli podczas instalacji oprogramowania system nie sprawdza automatycznie, czy w Internecie są dostępne najnowsze wersje sterowników, pobierz je pod adresem [http://www.hp.com/go/lj4250\\_software](http://www.hp.com/go/lj4250_software) lub [http://www.hp.com/go/lj4350\\_software](http://www.hp.com/go/lj4350_software). Po nawiązaniu połączenia kliknij łącze **Downloads and Drivers**, aby znaleźć odpowiedni sterownik do pobrania.

Skrypty modelowe dla systemów UNIX i Linux można pobrać z Internetu lub zamówić w autoryzowanym punkcie usługowym HP. W przypadku systemu Linux zobacz <http://www.hp.com/go/linux>. W przypadku systemu UNIX zobacz [http://www.hp.com/go/jetdirectunix\\_software](http://www.hp.com/go/jetdirectunix_software). Dodatkowe informacje można znaleźć w ulotce dołączonej do drukarki.

---

## Uwaga

---

Jeśli żądanego sterownika nie ma na dysku CD drukarki ani na przedstawionej liście, przejrzyj uwagi dotyczące instalacji i najbardziej aktualne pliki Readme, aby sprawdzić, czy dany sterownik drukarki jest obsługiwany. Jeśli sterownik nie jest obsługiwany, u producenta lub dystrybutora programu można zamówić inny sterownik.

## Dodatkowe sterowniki

Następujących sterowników nie ma na dysku CD, ale są dostępne w Internecie.

- sterowniki drukarki PCL 5 lub PCL 6 dla systemu OS/2,
- sterownik drukarki PS dla systemu OS/2,
- skrypty modelowe dla systemu UNIX,
- sterowniki dla systemu Linux,
- sterowniki HP OpenVMS.

---

## Uwaga

---

Sterowniki OS/2 są dostępne w firmie IBM i dostarczane z systemem OS/2. Nie są one dostępne w językach: chińskim uproszczonym, koreańskim, japońskim oraz chińskim tradycyjnym.

## Wybór odpowiedniego sterownika drukarki

Przy wyborze sterownika należy wziąć pod uwagę sposób używania drukarki. Dostęp do niektórych funkcji drukarki jest możliwy tylko przy użyciu sterownika PCL 6. Dostępność poszczególnych funkcji jest opisana w pomocy sterownika drukarki.

- Sterownik PCL 6 pozwala na wykorzystanie w pełni wszystkich funkcji drukarki. Do typowych zadań biurowych zaleca się sterownik PCL 6, który zapewnia najlepszą wydajność i jakość wydruków.
- Należy użyć sterownika PCL 5, jeśli wymagana jest zgodność ze starszymi sterownikami PCL lub starszymi drukarkami.
- Sterownik PS jest zalecany, jeśli drukowanie jest inicjowane głównie z programów, dla których właściwym językiem jest PostScript, na przykład Adobe® czy Corel, a także jeśli jest wymagana zgodność z językiem PostScript Level 3 lub obsługa czcionek PS w karcie CompactFlash.

---

## Uwaga

---

Drukarka automatycznie przełącza między językami drukarki PS i PCL.

## Pomoc sterownika drukarki

Każdy sterownik drukarki ma ekrany Pomocy, które można wyświetlić za pomocą przycisku Pomoc, klawisza F1 lub znaku zapytania w prawym górnym rogu okna sterownika drukarki (w zależności od używanej wersji systemu operacyjnego Windows). Pomoc sterownika drukarki można także otworzyć, klikając prawym przyciskiem myszy dowolny element w sterowniku, a następnie klikając polecenie **Co to jest?**. Ekrany Pomocy zawierają szczegółowe informacje dotyczące konkretnego sterownika. Pomoc sterownika drukarki jest niezależna od pomocy innych programów.

## Korzystanie ze sterowników drukarki

Sterowniki drukarki można otworzyć na komputerze, stosując jedną z następujących metod:



<b>System operacyjny</b>	<b>Aby zmienić ustawienia wszystkich zadań drukowania do zamknięcia programu</b>	<b>Aby zmienić domyślne ustawienia zadania drukowania (na przykład włączyć jako domyślne ustawienie Druk dwustronny)</b>	<b>Aby zmienić ustawienia konfiguracyjne (na przykład dodać opcjonalny podajnik lub włączyć albo wyłączyć funkcję sterownika Zezwalaj na ręczne drukowanie dwustronne)</b>
Windows 98, NT 4.0 i ME	W menu <b>Plik</b> kliknij polecenie <b>Drukuj</b> . Wybierz drukarkę, a następnie kliknij przycisk <b>Właściwości</b> .  Poszczególne czynności można wykonać również w inny sposób, lecz przedstawiona procedura jest najbardziej popularna.	Kliknij przycisk <b>Start</b> , kliknij polecenie <b>Ustawienia</b> , a następnie kliknij polecenie <b>Drukarki</b> . Kliknij prawym przyciskiem myszy ikonę drukarki, a następnie kliknij polecenie <b>Właściwości</b> (systemy Windows 98 i Me) lub <b>Domyślne ustawienia dokumentu</b> (system Windows NT 4.0).	Kliknij przycisk <b>Start</b> , kliknij polecenie <b>Ustawienia</b> , a następnie kliknij polecenie <b>Drukarki</b> . Kliknij prawym przyciskiem myszy ikonę drukarki, a następnie wybierz polecenie <b>Właściwości</b> . Kliknij kartę <b>Konfiguruj</b> .
Windows 2000, XP i Server 2003	W menu <b>Plik</b> kliknij polecenie <b>Drukuj</b> . Wybierz drukarkę, a następnie kliknij przycisk <b>Właściwości</b> lub <b>Preferencje</b> .  Poszczególne czynności można wykonać również w inny sposób, lecz przedstawiona procedura jest najbardziej popularna.	Kliknij przycisk <b>Start</b> , wskaż polecenie <b>Ustawienia</b> , a następnie kliknij polecenie <b>Drukarki</b> lub <b>Drukarki i faksy</b> . Kliknij prawym przyciskiem myszy ikonę drukarki, a następnie wybierz polecenie <b>Preferencje drukowania</b> .	Kliknij przycisk <b>Start</b> , wskaż polecenie <b>Ustawienia</b> , a następnie kliknij polecenie <b>Drukarki</b> lub <b>Drukarki i faksy</b> . Kliknij prawym przyciskiem myszy ikonę drukarki, a następnie wybierz polecenie <b>Właściwości</b> . Kliknij kartę <b>Ustawienia urządzenia</b> .
Macintosh OS V9.1	W menu <b>File</b> kliknij polecenie <b>Print</b> . Zmień żądane ustawienia za pomocą różnych menu rozwijanych.	W menu <b>File</b> kliknij polecenie <b>Print</b> . Po zmianie ustawień w menu rozwijanym kliknij przycisk <b>Save Settings</b> .	Na pulpicie kliknij ikonę drukarki. W menu <b>Printing</b> kliknij polecenie <b>Change Setup</b> .
Macintosh OS X wersja 10.1	W menu <b>File</b> kliknij polecenie <b>Print</b> . Zmień żądane ustawienia za pomocą różnych menu rozwijanych.	W menu <b>File</b> kliknij polecenie <b>Print</b> . Zmień ustawienia, używając różnych menu rozwijanych, a następnie w głównym menu rozwijanym kliknij opcję <b>Save Custom Setting</b> . Te ustawienia zostaną zachowane jako opcja <b>Custom</b> . Aby korzystać z nowych ustawień, wybierz opcję <b>Custom</b> za każdym razem po otwarciu programu i drukowaniu.	Usuń drukarkę i zainstaluj ją ponownie. Po ponownym zainstalowaniu sterownik zostanie skonfigurowany automatycznie z nowymi opcjami.  <b>Uwaga</b>  Użyj tej procedury tylko dla połączeń AppleTalk. Ustawienia konfiguracji mogą być niedostępne w trybie klasycznym.

System operacyjny	Aby zmienić ustawienia wszystkich zadań drukowania do zamknięcia programu	Aby zmienić domyślne ustawienia zadania drukowania (na przykład włączyć jako domyślne ustawienie Druk dwustronny)	Aby zmienić ustawienia konfiguracyjne (na przykład dodać opcjonalny podajnik lub włączyć albo wyłączyć funkcję sterownika Zezwalał na ręczne drukowanie dwustronne)
Macintosh OS X wersja 10.2	W menu <b>File</b> kliknij polecenie <b>Print</b> . Zmień żądane ustawienia za pomocą różnych menu rozwijanych.	W menu <b>File</b> kliknij polecenie <b>Print</b> . Zmień ustawienia, używając różnych menu rozwijanych, a następnie w menu rozwijanym <b>Presets</b> kliknij polecenie <b>Save as</b> i wpisz nazwę ustawień. Ustawienia te zostaną zachowane w menu <b>Presets</b> . Aby korzystać z nowych ustawień, wybierz opcję ustawień zaprogramowanych za każdym razem przy otwieraniu programu i drukowaniu.	Otwórz program <b>Print Center</b> : wybierz dysk twardy, kliknij folder <b>Applications</b> , kliknij folder <b>Utilities</b> , a następnie kliknij dwukrotnie ikonę <b>Print Center</b> . Kliknij kolejkę drukowania. W menu <b>Printers</b> kliknij polecenie <b>Show Info</b> . Kliknij menu <b>Installable Options</b> .  <b>Uwaga</b>  Ustawienia konfiguracji mogą być niedostępne w trybie klasycznym.
Macintosh OS X wersja 10.3	W menu <b>File</b> kliknij polecenie <b>Print</b> . Zmień żądane ustawienia za pomocą różnych menu rozwijanych.	W menu <b>File</b> kliknij polecenie <b>Print</b> . Zmień ustawienia, używając różnych menu rozwijanych, a następnie w menu rozwijanym <b>Presets</b> kliknij polecenie <b>Save as</b> i wpisz nazwę ustawień. Ustawienia te zostaną zachowane w menu <b>Presets</b> . Aby korzystać z nowych ustawień, wybierz opcję ustawień zaprogramowanych za każdym razem przy otwieraniu programu i drukowaniu.	Otwórz program <b>Printer Setup Utility</b> : wybierz dysk twardy, kliknij folder <b>Applications</b> , kliknij folder <b>Utilities</b> , a następnie kliknij dwukrotnie ikonę <b>Printer Setup Utility</b> . Kliknij kolejkę drukowania. W menu <b>Printers</b> kliknij polecenie <b>Show Info</b> . Kliknij menu <b>Installable Options</b> .

## Oprogramowanie dla komputerów Macintosh

W przypadku komputerów Macintosh program instalacyjny dostarczony przez firmę HP instaluje pliki opisu drukarki PostScript (PPD, PostScript Printer Description), rozszerzenia okna dialogowego drukarki (PDE, Printer Dialog Extensions) i program HP LaserJet Utility.

Jeśli drukarka jest połączona z siecią, komputery Macintosh mogą używać wbudowanego serwera internetowego. Dodatkowe informacje znajdują się w części [Korzystanie z wbudowanego serwera internetowego](#).

### Pliki PPD

Pliki PPD w połączeniu ze sterownikami Apple PostScript zapewniają dostęp do funkcji drukarki oraz umożliwiają komunikację między drukarką i komputerem. Program instalujący pliki PPD, PDE oraz inne oprogramowanie znajduje się na dysku CD. Zaleca się używanie odpowiedniego sterownika PS dostarczonego z systemem operacyjnym.

## Program HP LaserJet Utility

Program HP LaserJet Utility umożliwia sterowanie funkcjami, które nie są dostępne w sterowniku. Ilustrowane ekrany programu ułatwiają wybieranie funkcji drukarki. Program HP LaserJet Utility służy do wykonywania następujących zadań:

- nadawania nazwy drukarce, przydzielania jej do strefy w sieci oraz pobierania plików i czcionek,
- konfigurowania i ustawiania drukarki pod kątem drukowania z użyciem protokołu internetowego (IP).

---

### Uwaga

---

Program narzędziowy HP LaserJet Utility nie jest obsługiwany w systemie OS X, ale jest obsługiwany w środowisku klasycznym systemu.

## Instalowanie oprogramowania systemu drukowania

Oprogramowanie systemu drukowania i sterowniki drukarki znajdują się na dysku CD dostarczonym z drukarką. Aby w pełni korzystać z funkcji drukarki, trzeba zainstalować oprogramowanie systemu drukowania zamieszczone na dysku CD drukarki.

Jeśli nie ma dostępu do napędu CD-ROM, można pobrać oprogramowanie systemu drukowania z witryny internetowej pod adresem [http://www.hp.com/go/lj4250\\_software](http://www.hp.com/go/lj4250_software) lub [http://www.hp.com/go/lj4350\\_software](http://www.hp.com/go/lj4350_software).

---

### Uwaga

---

Przykładowe skrypty modelowe dla sieci systemów UNIX (HP-UX®, Sun Solaris) i Linux są dostępne do pobrania w Internecie. W przypadku systemu Linux zobacz <http://www.hp.com/go/linux>. W przypadku systemu UNIX zobacz [http://www.hp.com/go/jetdirectunix\\_software](http://www.hp.com/go/jetdirectunix_software).

Najnowsze bezpłatne oprogramowanie można pobrać pod adresem [http://www.hp.com/go/lj4250\\_software](http://www.hp.com/go/lj4250_software) lub [http://www.hp.com/go/lj4350\\_software](http://www.hp.com/go/lj4350_software).

Po wykonaniu instrukcji instalacji i załadowaniu oprogramowania, zobacz [Korzystanie z funkcji sterownika drukarki](#), aby dowiedzieć się, jak optymalnie korzystać z drukarki.

## Pomoc sterownika drukarki

Każdy sterownik drukarki ma ekrany Pomocy, które można wyświetlić za pomocą przycisku **Pomoc**, klawisza **F1** lub znaku zapytania w prawym górnym rogu okna sterownika drukarki (w zależności od używanej wersji systemu operacyjnego Windows). Ekrany pomocy zawierają szczegółowe informacje dotyczące konkretnego sterownika. Pomoc sterownika drukarki jest niezależna od pomocy innych programów.

## Instalowanie oprogramowania systemu drukowania dla systemu Windows w przypadku bezpośredniego połączenia drukarki z komputerem

W tej części wyjaśniono, jak zainstalować oprogramowanie systemu drukowania dla systemów operacyjnych Microsoft Windows 98, Windows Me, Windows NT 4.0, Windows 2000, Windows XP i Windows Server 2003.

Instalując oprogramowanie systemu drukowania w przypadku bezpośredniego połączenia drukarki z komputerem, należy zawsze instalować oprogramowanie przed podłączeniem kabla równoległego lub USB. Jeśli kabel równoległy lub USB podłączono przed zainstalowaniem oprogramowania, zobacz [Instalowanie oprogramowania po podłączeniu kabla równoległego lub USB](#).

Do połączenia bezpośredniego można użyć kabla równoległego lub USB. Należy użyć kabla zgodnego ze standardem IEEE 1284 lub standardowego, dwumetrowego kabla USB.

---

### OSTROŻNIE

---

Nie należy podłączać jednocześnie kabla równoległego i USB.

---

### Uwaga

---

System Windows NT 4.0 nie obsługuje połączeń przez kabel USB.

#### **Aby zainstalować oprogramowanie systemu drukowania**

1. Zamknij wszystkie programy, które są otwarte lub uruchomione.
2. Włóż dysk do napędu CD-ROM komputera.  
Jeśli nie pojawi się ekran powitalny, uruchom go, wykonując następującą procedurę:
  1. W menu **Start** kliknij polecenie **Uruchom**.
  2. Wpisz następujące polecenie (gdzie X jest literą napędu CD-ROM): `X:\setup`
  3. Kliknij przycisk **OK**.
3. Gdy pojawi się odpowiedni monit, kliknij przycisk **Zainstaluj drukarkę** i postępuj zgodnie z instrukcjami wyświetlanymi na ekranie komputera.
4. Po zakończeniu instalacji kliknij przycisk **Zakończ**.
5. Uruchom ponownie komputer.
6. Z dowolnego programu wydrukuj stronę, aby upewnić się, że oprogramowanie zostało poprawnie zainstalowane.

Jeśli instalacja się nie udała, przeprowadź ją ponownie. W przypadku dalszego niepowodzenia przeczytaj uwagi dotyczące instalacji i pliki Readme znajdujące się na dysku CD drukarki lub ulotkę dostarczoną w opakowaniu drukarki. Aby uzyskać pomoc lub więcej informacji możesz również przejść na stronę [http://www.hp.com/go/lj4250\\_software](http://www.hp.com/go/lj4250_software) lub [http://www.hp.com/go/lj4350\\_software](http://www.hp.com/go/lj4350_software).

#### **Instalowanie oprogramowania systemu drukowania Windows w przypadku drukarki sieciowej**

Oprogramowanie na dysku CD drukarki obsługuje instalację sieciową w sieciach Microsoft (z wyjątkiem systemu Windows 3.1x). Aby uzyskać informacje dotyczące instalacji sieciowej w innych systemach operacyjnych, przejdź na stronę [http://www.hp.com/go/lj4250\\_software](http://www.hp.com/go/lj4250_software) lub [http://www.hp.com/go/lj4350\\_software](http://www.hp.com/go/lj4350_software).

---

### Uwaga

---

Sterowniki systemu Windows NT 4.0 powinny być instalowane za pomocą kreatora dodawania drukarki systemu Windows.

Serwer druku HP Jetdirect, który jest dołączony do modeli drukarek mających w nazwie literę „n”, jest wyposażony w port sieciowy 10/100Base-TX. Aby uzyskać informacje dotyczące innych opcji, zobacz [Zamawianie części, akcesoriów i materiałów eksploatacyjnych](#) lub skontaktuj się z lokalnym sprzedawcą HP. Zobacz [Obsługa klientów firmy HP](#).

Instalator nie obsługuje instalacji drukarki ani tworzenia obiektu typu drukarka na serwerach Novell. Obsługuje on jedynie instalacje sieciowe w trybie bezpośrednim między komputerami z systemem Windows a drukarką. Aby zainstalować drukarkę i utworzyć obiekty typu drukarka na serwerze Novell, użyj odpowiedniego narzędzia firmy HP, np. HP Web Jetadmin, albo firmy Novell, np. NWadmin.

### **Aby zainstalować oprogramowanie systemu drukowania**

1. Do zainstalowania tego oprogramowania w systemie Windows NT 4.0, Windows 2000, Windows XP lub Windows Server 2003 konieczne są przywileje administratora.  
Wydrukuj stronę konfiguracji, aby upewnić się, że serwer druku HP Jetdirect jest prawidłowo skonfigurowany do pracy w sieci. Zobacz [Strona konfiguracji](#). Na drugiej stronie znajdź adres IP drukarki. Może on być wymagany do przeprowadzenia instalacji.
2. Zamknij wszystkie programy, które są otwarte lub uruchomione.
3. Włóż dysk do napędu CD-ROM komputera.
4. Jeśli nie pojawi się ekran powitalny, uruchom go, wykonując następującą procedurę:
  1. W menu **Start** kliknij polecenie **Uruchom**.
  2. Wpisz następujące polecenie (gdzie X jest literą napędu CD-ROM): `X:\setup`
  3. Kliknij przycisk **OK**.
5. Gdy pojawi się odpowiedni monit, kliknij przycisk **Zainstaluj drukarkę** i postępuj zgodnie z instrukcjami wyświetlanymi na ekranie komputera.
6. Po zakończeniu instalacji kliknij przycisk **Zakończ**.
7. Uruchom ponownie komputer.
8. Z dowolnego programu wydrukuj stronę, aby upewnić się, że oprogramowanie zostało poprawnie zainstalowane.

Jeśli instalacja się nie udała, przeprowadź ją ponownie. W przypadku dalszego niepowodzenia przeczytaj uwagi dotyczące instalacji i pliki Readme znajdujące się na dysku CD drukarki lub ulotkę dostarczoną w opakowaniu drukarki. Aby uzyskać pomoc lub więcej informacji możesz również przejść na stronę [http://www.hp.com/go/lj4250\\_software](http://www.hp.com/go/lj4250_software) lub [http://www.hp.com/go/lj4350\\_software](http://www.hp.com/go/lj4350_software).

### **Aby skonfigurować komputer z systemem Windows do korzystania z drukarki sieciowej przy użyciu funkcji udostępniania systemu Windows**

Możesz udostępnić drukarkę w sieci, aby umożliwić drukowanie na niej innym użytkownikom sieci.

Aby uzyskać informacje dotyczące konfiguracji udostępniania w systemie Windows, zajrzyj do dokumentacji systemu Windows. Po udostępnieniu drukarki zainstaluj oprogramowanie drukarki na wszystkich komputerach, które ją współużytkują.

### **Instalowanie oprogramowania systemu drukowania Macintosh w przypadku drukarki sieciowej**

W tej części opisano, jak zainstalować oprogramowanie systemu drukowania Macintosh. Oprogramowanie systemu drukowania obsługuje system Apple Mac OS 9.x i nowsze oraz system OS X wersja 10.1 i nowsze.

Oprogramowanie systemu drukowania zawiera następujące składniki:

- **Pliki opisu drukarki PostScript (PPD).** Pliki PPD (PostScript Printer Description) w połączeniu ze sterownikiem drukarki Apple LaserWriter 8 zapewniają dostęp do funkcji drukarki i pozwalają komputerowi komunikować się z nią. Program instalacyjny dla plików PPD i innego oprogramowania jest dostępny na dysku CD dołączonym do drukarki. Dodatkowo należy użyć sterownika drukarki Apple LaserWriter 8, który pochodzi z komputera.
- **HP LaserJet Utility.** Program HP LaserJet Utility umożliwia sterowanie funkcjami, które nie są dostępne w sterowniku drukarki. Użyj ekranów ilustrowanych do wybierania funkcji drukarki i kończenia zadań dotyczących drukarki, aby:
  - nadać nazwę drukarce, przydzielić ją do strefy w sieci, pobrać pliki i czcionki oraz zmienić wiele ustawień drukarki;
  - ustawić hasło dla drukarki;
  - sprawdzić poziom zużycia materiałów eksploatacyjnych;
  - skonfigurować i ustawić drukarkę do drukowania z użyciem protokołu Internet Protocol (IP) lub AppleTalk.

### **Aby zainstalować sterowniki drukarki w systemie Mac OS 9.x**

1. Połącz kablem sieciowym serwer druku HP Jetdirect z portem sieci.
2. Włóż dysk do napędu CD-ROM komputera. Menu dysku CD zostaje uruchomione automatycznie. Jeśli menu dysku CD nie zostanie uruchomione automatycznie, kliknij dwukrotnie ikonę napędu CD-ROM na pulpicie, a następnie kliknij dwukrotnie ikonę **instalatora**. Ta ikona znajduje się w folderze Installer/<język> na startowym dysku CD (gdzie <język> jest preferowanym językiem). (Na przykład folder Installer/English zawiera ikonę Installer dla anglojęzycznego oprogramowania drukarki).
3. Postępuj zgodnie z instrukcjami wyświetlanymi na ekranie komputera.
4. W folderze **HD** kliknij folder **Applications**, kliknij folder **Utilities** i otwórz program Apple Desktop Printer Utility.
5. Kliknij dwukrotnie ikonę **Printer (AppleTalk)**.
6. Przy opcji AppleTalk Printer Selection kliknij przycisk **Change**.
7. Wybierz drukarkę, kliknij opcję **Auto Setup**, a następnie kliknij przycisk **Create**.
8. W menu **Printing** kliknij polecenie **Set Default Printer**.

### **Aby zainstalować sterowniki drukarki w systemie Mac OS X w wersji 10.1 i nowszej**

1. Połącz kablem sieciowym serwer druku HP Jetdirect z portem sieci.
2. Włóż dysk do napędu CD-ROM komputera. Menu dysku CD zostaje uruchomione automatycznie. Jeśli menu dysku CD nie zostanie uruchomione automatycznie, kliknij dwukrotnie ikonę napędu CD-ROM na pulpicie, a następnie kliknij dwukrotnie ikonę **instalatora**. Ta ikona znajduje się w folderze Installer/<język> na startowym dysku CD (gdzie <język> jest preferowanym językiem). (Na przykład folder Installer/English zawiera ikonę Installer dla anglojęzycznego oprogramowania drukarki).
3. Kliknij dwukrotnie folder **HP LaserJet Installers**.
4. Postępuj zgodnie z instrukcjami wyświetlanymi na ekranie komputera.

5. Kliknij dwukrotnie ikonę **Instalatora** dla wybranego języka.

---

**Uwaga**

---

Jeśli na tym samym komputerze zainstalowano systemy OS X i OS 9.x (klasyczny), instalator pokaże opcje instalacyjne zarówno systemu klasycznego, jaki i OS X.

6. Na dysku twardym komputera kliknij dwukrotnie folder **Applications**, kliknij dwukrotnie folder **Utilities**, a następnie kliknij dwukrotnie ikonę **Print Center** lub **Print Setup Utility**.

---

**Uwaga**

---

W systemie OS X V10.3 zamiast ikony „Print Setup Utility” zostanie wyświetlona ikona „Print Center”.

7. Kliknij polecenie **Add printer**.
8. Wybierz rodzaj połączenia.
9. Wybierz nazwę drukarki.
10. Kliknij polecenie **Add printer**.
11. Zamknij program Print Center lub Print Setup Utility, klikając przycisk **close** w lewym górnym rogu.

---

**Uwaga**

---

Komputery Macintosh nie mogą być podłączane do drukarki bezpośrednio za pomocą portu równoległego.

## **Instalowanie oprogramowania systemu drukowania dla systemu Macintosh w przypadku bezpośredniego połączenia drukarki z komputerem**

---

**Uwaga**

---

Komputery Macintosh nie obsługują połączeń przez port równoległy.

W tej części wyjaśniono, jak zainstalować oprogramowanie systemu drukowania dla systemów operacyjnych OS 9.x i nowszych, oraz OS X V10.1 i nowszych.

Musi być zainstalowany sterownik Apple LaserWriter, aby było możliwe używanie plików PPD. Użyj sterownika Apple LaserWriter 8 dostarczonego z komputerem Macintosh.

### **Aby zainstalować oprogramowanie systemu drukowania**

1. Połącz kablem port USB drukarki i port USB komputera. Użyj standardowego, dwumetrowego kabla USB.
2. Zamknij wszystkie programy, które są otwarte lub uruchomione.
3. Włóż dysk CD drukarki do napędu CD-ROM i uruchom instalatora.

Menu dysku CD zostaje uruchomione automatycznie. Jeśli menu dysku CD nie zostanie uruchomione automatycznie, kliknij dwukrotnie ikonę napędu CD-ROM na pulpicie, a następnie kliknij dwukrotnie ikonę **instalatora**. Ta ikona znajduje się w folderze **Installer/ <język>** na startowym dysku CD (gdzie <język> jest preferowanym językiem).

4. Postępuj zgodnie z instrukcjami wyświetlanymi na ekranie komputera.
5. Uruchom ponownie komputer.
6. **W systemie Mac OS 9.x:**
  1. W folderze **HD** kliknij folder **Applications**, kliknij folder **Utilities** i otwórz program **Apple Desktop Printer Utility**.
  2. Kliknij dwukrotnie ikonę **Printer (USB)**, a następnie kliknij przycisk **OK**.
  3. Przy opcji **USB Printer Selection** kliknij przycisk **Change**.

4. Wybierz drukarkę, a następnie kliknij przycisk **OK**.
5. Obok opcji **Postscript Printer Description (PPD) File** kliknij przycisk **Auto Setup**, a następnie kliknij przycisk **Create**.
6. W menu **Printing** kliknij polecenie **Set Default Printer**.

#### **W systemie Mac OS X:**

1. W folderze **HD** kliknij folder **Applications**, kliknij folder **Utilities**, a następnie kliknij ikonę **Print Center** lub **Printer Setup Utility**, aby uruchomić program Print Center lub Printer Setup Utility.
2. Jeśli drukarka pojawi się na liście drukarek, usuń ją.
3. Kliknij polecenie **Add**.
4. W menu rozwijanym u góry okna kliknij polecenie **USB**.
5. Na liście **Printer Model List** kliknij pozycję **HP**.
6. W obszarze **Model Name** kliknij pozycję **HP LaserJet serii 4250 lub 4350**, a następnie kliknij przycisk **Add**.
7. Z dowolnego programu wydrukuj stronę, aby upewnić się, że oprogramowanie zostało poprawnie zainstalowane.

Jeśli instalacja się nie udała, przeprowadź ją ponownie. W przypadku dalszego niepowodzenia przeczytaj uwagi dotyczące instalacji i pliki Readme znajdujące się na dysku CD drukarki lub ulotkę dostarczoną w opakowaniu drukarki. Aby uzyskać pomoc lub więcej informacji możesz również przejść na stronę [http://www.hp.com/go/lj4250\\_software](http://www.hp.com/go/lj4250_software) lub [http://www.hp.com/go/lj4350\\_software](http://www.hp.com/go/lj4350_software).

## **Instalowanie oprogramowania po podłączeniu kabla równoległego lub USB**

Jeśli kabel równoległy lub USB podłączono już do komputera z systemem Windows, po włączeniu komputera pojawia się okno dialogowe **Znaleziono nowy sprzęt**.

### **Aby zainstalować oprogramowanie dla systemu Windows 98 lub Windows Me**

1. W oknie dialogowym **Znaleziono nowy sprzęt** kliknij opcję **Wyszukaj na dysku CD**.
2. Kliknij przycisk **Dalej**.
3. Postępuj zgodnie z instrukcjami wyświetlanymi na ekranie komputera.
4. Z dowolnego programu wydrukuj stronę, aby upewnić się, że oprogramowanie drukarki zostało poprawnie zainstalowane.

Jeśli instalacja się nie udała, przeprowadź ją ponownie. W przypadku dalszego niepowodzenia przeczytaj uwagi dotyczące instalacji i pliki Readme znajdujące się na dysku CD drukarki lub ulotkę dostarczoną w opakowaniu drukarki. Aby uzyskać pomoc lub więcej informacji możesz również przejść na stronę [http://www.hp.com/go/lj4250\\_software](http://www.hp.com/go/lj4250_software) lub [http://www.hp.com/go/lj4350\\_software](http://www.hp.com/go/lj4350_software).

### **Aby zainstalować oprogramowanie dla systemu Windows 2000, Windows XP lub Windows Server 2003**

1. W oknie dialogowym **Znaleziono nowy sprzęt** kliknij przycisk **Wyszukaj**.
2. Na ekranie **Lokalizowanie plików sterownika** zaznacz pole wyboru **Określ lokalizację**, wyczyść wszystkie inne pola wyboru, a następnie kliknij przycisk **Dalej**.



3. Wpisz następujące polecenie (gdzie X jest literą napędu CD-ROM): `x:\2000XP`
4. Kliknij przycisk **Dalej**.
5. Postępuj zgodnie z instrukcjami wyświetlanymi na ekranie komputera.
6. Po zakończeniu instalacji kliknij przycisk **Zakończ**.
7. Wybierz język i postępuj zgodnie z instrukcjami wyświetlanymi na ekranie komputera.
8. Z dowolnego programu wydrukuj stronę, aby upewnić się, że oprogramowanie zostało poprawnie zainstalowane.

Jeśli instalacja się nie udała, przeprowadź ją ponownie. W przypadku dalszego niepowodzenia przeczytaj uwagi dotyczące instalacji i pliki Readme znajdujące się na dysku CD drukarki lub ulotkę dostarczoną w opakowaniu drukarki. Aby uzyskać pomoc lub więcej informacji możesz również przejść na stronę [http://www.hp.com/go/lj4250\\_software](http://www.hp.com/go/lj4250_software) lub [http://www.hp.com/go/lj4350\\_software](http://www.hp.com/go/lj4350_software).

## Deinstalacja oprogramowania

W tej części wyjaśniono, jak odinstalować oprogramowanie systemu drukowania.

### Aby usunąć oprogramowanie z systemu operacyjnego Windows

W celu usunięcia niektórych lub wszystkich składników systemu drukowania HP dla systemu Windows można użyć programu Uninstaller.

1. Kliknij przycisk **Start**, a następnie wskaż polecenie **Programy**.
2. Wskaż polecenie **HP LaserJet serii 4250 lub 4350** i kliknij polecenie **Uninstaller**.
3. Kliknij przycisk **Dalej**.
4. Wybierz elementy systemu drukowania HP, które chcesz odinstalować.
5. Kliknij przycisk **OK**.
6. Postępuj zgodnie z instrukcjami wyświetlanymi na ekranie komputera, aby dokończyć deinstalację.

### Aby usunąć oprogramowanie z systemu operacyjnego Macintosh

Przeciagnij folder HP LaserJet i pliki PPD do kosza.

- **W systemie Mac OS 9** znajdują się one w folderach hard drive/HP LaserJet i hard drive/system folder/extensions/printer descriptions.
- **W systemie Mac OS X** znajdują się one w folderze hard drive/Library/Printers/PPDs/Contents/Resources/EN.lproj.

## Wybieranie materiałów

Drukarka akceptuje różne rodzaje materiałów, takie jak papier w ciętych arkuszach (łącznie ze 100% papierem z makulatury), koperty, nalepki, folie i papier nietypowego formatu. Właściwości, takie jak gramatura, skład, ziarnistość i zawartość wilgoci, są ważnymi czynnikami mającymi wpływ na wydajność drukarki i jakość wydruków. Papier nie spełniający wymagań podanych w tej instrukcji obsługi może być przyczyną następujących problemów:

- niska jakość wydruku,
- częstsze zacięcia papieru,
- przedwczesne zużywanie się podzespołów drukarki i konieczność ich naprawy.

---

### Uwaga

Niektóre rodzaje papieru mogą spełniać wszystkie wymienione wymagania, a jednak nie dawać zadowalających wyników. Może to być spowodowane nieodpowiednim obchodzeniem się z papierem, niewłaściwym poziomem temperatury i wilgotności lub innych parametrów, na które firma Hewlett-Packard nie ma wpływu. Przed zakupem dużej ilości materiału do drukowania należy się upewnić, że spełnia on wymogi opisane w niniejszej instrukcji obsługi oraz w instrukcji *HP LaserJet Printer Family Print Media Guide*, którą można pobrać pod adresem <http://www.hp.com/support/ljpaperguide>. Przed zakupem dużej ilości papieru zawsze należy go wypróbować.

---

### OSTROŻNIE

Używanie papieru, który nie spełnia wymogów specyfikacji firmy HP, może być przyczyną problemów z drukarką, które będą wymagały naprawy. Tego typu naprawy nie wchodzą w zakres umów gwarancyjnych ani umów serwisowych firmy HP.

## Obsługiwane formaty materiałów

### Formaty i gramatura papieru obsługiwane przez podajnik 1

Format	Wymiary <sup>1</sup>	Gramatura	Pojemność <sup>2</sup>
Letter	216 x 279 mm (8,5 x 11 cali)	60 do 200 g/m <sup>2</sup> (16 do 53 funtów)	100 arkuszy papieru o gramaturze 75 g/m <sup>2</sup> (20 funtów)
A4	210 x 297 mm (8,3 x 11,7 cala)		
Legal	216 x 356 mm (8,5 x 14 cali)		
Executive	184 x 267 mm (7,3 x 10,5 cala)		
A5	148 x 210 mm (5,8 x 8,3 cala)		
8,5 x 13	216 x 330 mm (8,5 x 13 cali)		
B5 (JIS)	182 x 257 mm (7,2 x 10,1 cala)		
Executive (JIS)	216 x 330 mm (8,5 x 13 cali)		
Podwójna karta pocztowa (JIS)	148 x 200 mm (5,8 x 7,9 cala)		
16K	197 x 273 mm (7,8 x 10,8 cala)		
Nietypowy <sup>3</sup>	Minimalny format: 76 x 127 mm (3 x 5 cali)  Maksymalny format: 216 x 356 mm (8,5 x 14 cali)		
Koperta Commercial #10	105 x 241 mm (4,1 x 9,5 cala)		
Koperta DL ISO	110 x 220 mm (4,3 x 8,7 cala)		
Koperta C5 ISO	162 x 229 mm (6,4 x 9,0 cala)		
Koperta B5 ISO	176 x 250 mm (6,9 x 9,8 cala)		
Koperta Monarch #7-3/4	98 x 191 mm (3,9 x 7,5 cala)		

<sup>1</sup>Drukarka obsługuje szeroki zakres formatów materiałów. Sprawdź w oprogramowaniu drukarki, jakie formaty są obsługiwane.

<sup>2</sup>Pojemność może się różnić w zależności od gramatury i grubości papieru oraz warunków zewnętrznych.

<sup>3</sup>Informacje na temat drukowania na papierze o nietypowym formacie zamieszczono w części [Drukowanie na małych i nietypowych formatach oraz na grubym papierze](#).

## Formaty i gramatura obsługiwane przez podajnik 2 i opcjonalny podajnik na 500 arkuszy

Format	Wymiary <sup>1</sup>	Gramatura	Pojemność <sup>2</sup>
Letter	216 x 279 mm (8,5 x 11 cali)	60 do 120 g/m <sup>2</sup> (16 do 32 funtów)	500 arkuszy papieru o gramaturze 75 g/m <sup>2</sup> (20 funtów)
A4	210 x 297 mm (8,3 x 11,7 cala)		
Executive	184 x 267 mm (7,3 x 10,5 cala)		
Legal	216 x 356 mm (8,5 x 14 cali)		
8,5 x 13	216 x 330 mm (8,5 x 13 cali)		
Executive (JIS)	216 x 330 mm (8,5 x 13 cali)		
B5 (JIS)	182 x 257 mm (7,2 x 10,1 cala)		
A5	148 x 210 mm (5,8 x 8,3 cala)		
16K	197 x 273 mm (7,8 x 10,8 cala)		
Nietypowy <sup>3</sup>	Minimalny format: 148 x 210 mm (5,8 x 8,3 cala)  Maksymalny format: 216 x 356 mm (8,5 x 14 cali)		

<sup>1</sup>Drukarka obsługuje szeroki zakres formatów materiałów. Sprawdź w oprogramowaniu drukarki, jakie formaty są obsługiwane.

<sup>2</sup>Pojemność może się różnić w zależności od gramatury i grubości papieru oraz warunków zewnętrznych.

<sup>3</sup>Informacje na temat drukowania na papierze o nietypowym formacie zamieszczono w części [Drukowanie na małych i nietypowych formatach oraz na grubym papierze](#).

## Formaty i gramatura obsługiwane przez opcjonalny podajnik na 1500 arkuszy

Format	Wymiary	Gramatura	Pojemność <sup>1</sup>
Letter	216 x 279 mm (8,5 x 11 cali)	60 do 120 g/m <sup>2</sup> (16 do 32 funtów)	1,500 arkuszy papieru o gramaturze 75 g/m <sup>2</sup> (20 funtów)
A4	210 x 297 mm (8,3 x 11,7 cala)		
Legal	216 x 356 mm (8,5 x 14 cali)		

<sup>1</sup>Pojemność może się różnić w zależności od gramatury i grubości papieru oraz warunków zewnętrznych.

**Formaty i gramatura obsługiwane przez opcjonalny duplekser**

Format	Wymiary	Gramatura
Letter	216 x 279 mm (8,5 x 11 cali)	60 do 120 g/m <sup>2</sup> (16 do 32 funtów)
A4	210 x 297 mm (8,3 x 11,7 cala)	
Executive	184 x 267 mm (7,3 x 10,5 cala)	
Legal	216 x 356 mm (8,5 x 14 cali)	
B5 (JIS)	182 x 257 mm (7,2 x 10,1 cala)	
A5	148 x 210 mm (5,8 x 8,3 cala)	

**Formaty i gramatura obsługiwane przez opcjonalny podajnik kopert**

Format	Wymiary	Gramatura	Pojemność
Monarch #7-3/4	98 x 191 mm (3,9 x 7,5 cala)	75 do 105 g/m <sup>2</sup> (20 do 28 funtów)	75 kopert
Commercial #10	105 x 241 mm (4,1 x 9,5 cala)		
DL ISO	110 x 220 mm (4,3 x 8,7 cala)		
C5 (ISO)	162 x 229 mm (6,4 x 9,0 cala)		

**Formaty i gramatura obsługiwane przez opcjonalny zszywacz/układacz**

Format	Wymiary <sup>1</sup>	Gramatura	Pojemność <sup>2</sup>
Sam układacz lub jako część zszywacza/układacza			

**Formaty i gramatura obsługiwane przez opcjonalny zszywacz/układacz (ciąg dalszy)**

Format	Wymiary <sup>1</sup>	Gramatura	Pojemność <sup>2</sup>
Letter	216 x 279 mm (8,5 x 11 cali)	60 do 120 g/m <sup>2</sup> (16 do 32 funtów)	500 arkuszy papieru o gramaturze 75 g/m <sup>2</sup> (20 funtów)
A4	210 x 297 mm (8,3 x 11,7 cala)		
Executive	184 x 267 mm (7,3 x 10,5 cala)		
Legal	216 x 356 mm (8,5 x 14 cali)		
B5 (JIS)	182 x 257 mm (7,2 x 10,1 cala)		
A5	148 x 210 mm (5,8 x 8,3 cala)		
Nietypowy <sup>3</sup>	Minimalny format: 148 x 210 mm (5,8 x 8,3 cala)  Maksymalny format: 216 x 356 mm (8,5 x 14 cali)		
Zszywacz jako część zszywacza/układacza <sup>4</sup>			
Letter	216 x 279 mm (8,5 x 11 cali)	60 do 120 g/m <sup>2</sup> (16 do 32 funtów)	15 arkuszy papieru o gramaturze 75 g/m <sup>2</sup> (20 funtów)
A4	210 x 297 mm (8,3 x 11,7 cala)		
Legal	216 x 356 mm (8,5 x 14 cali)		

<sup>1</sup>Drukarka obsługuje szeroki zakres formatów materiałów. Sprawdź w oprogramowaniu drukarki, jakie formaty są obsługiwane.

<sup>2</sup>Pojemność może się różnić w zależności od gramatury i grubości papieru oraz warunków zewnętrznych.

<sup>3</sup>Informacje na temat drukowania na papierze o nietypowym formacie zamieszczono w części [Drukowanie na małych i nietypowych formatach oraz na grubym papierze](#).

<sup>4</sup>Układacz obsługuje wszystkie formaty, a zszywacz tylko Letter, Legal oraz A4.

# 2

## Zadania drukowania

W tej części znajdują się informacje dotyczące często wykonywanych zadań drukowania.

- [Wybieranie podajnika używanego do drukowania](#)
- [Wybieranie właściwego trybu utrwalacza](#)
- [Zszywanie dokumentów](#)
- [Ładowanie podajników](#)
- [Opis opcji wysuwania materiałów](#)
- [Drukowanie kopert](#)
- [Drukowanie na materiałach specjalnych](#)
- [Drukowanie po obu stronach papieru \(opcjonalny duplekser\)](#)
- [Anulowanie zadania drukowania](#)
- [Korzystanie ze sterownika drukarki](#)
- [Korzystanie z funkcji sterownika drukarki](#)
- [Korzystanie z funkcji przechowywania zadań drukowania](#)

# Wybieranie podajnika używanego do drukowania

Istnieje możliwość wyboru sposobu, w jaki drukarka pobiera materiał z podajników. W poniższych sekcjach przedstawiono informacje na temat konfigurowania drukarki do pobierania materiału z określonych podajników.

[Kolejność wybierania podajników](#)

[Dostosowanie działania podajnika 1](#)

[Drukowanie według typu i formatu materiałów \(blokowanie podajników\)](#)

[Ręczne podawanie papieru z podajnika 1](#)

## Kolejność wybierania podajników

Po odebraniu zadania drukarka wybiera podajnik na podstawie tego, czy typ i format znajdującego się w nim papieru pasuje do typu i formatu wybranego przez użytkownika. W przypadku wyboru automatycznego drukarka sprawdza po kolei wszystkie dostępne podajniki — zaczynając od dolnego i kończąc na górnym (podajnik 1) — czy znajduje się w nich odpowiedni papier. Po znalezieniu papieru odpowiedniego typu i formatu rozpoczyna się drukowanie.

---

### Uwaga

---

Wybór automatyczny ma miejsce tylko wtedy, gdy wraz z zadaniem drukowania nie został określony podajnik. W przeciwnym razie zlecenie zostanie wydrukowane przy użyciu wskazanego podajnika.

- Jeśli materiały zostały załadowane do podajnika 1, a w menu **OBŚLUGA PAPIERU** wybrano opcje **PODAJNIK 1 RODZAJ=DOWOLNY** i **PODAJNIK 1 FORMAT=DOWOLNY**, drukarka zawsze najpierw pobierze materiały z podajnika 1. Dodatkowe informacje znajdują się w części [Dostosowanie działania podajnika 1](#).
- Jeśli wyszukiwanie zakończy się niepowodzeniem, na wyświetlaczu panelu sterowania pojawi się komunikat z żądaniem włożenia materiałów odpowiedniego typu i formatu. Użytkownik może włożyć materiał danego typu/formatu lub zmienić żądanie, wybierając inny typ i format na panelu sterowania drukarki.
- Jeśli podczas drukowania w podajniku skończą się materiały, drukarka automatycznie przełączy się na inny podajnik zawierający ten sam typ/format materiału.

Proces automatycznego wyboru podajnika wygląda nieco inaczej, gdy działanie podajnika 1 zostało dostosowane (zobacz [Dostosowanie działania podajnika 1](#)) lub podajnik 1 został przestawiony w tryb podawania ręcznego (zobacz [Ręczne podawanie papieru z podajnika 1](#)).

## Dostosowanie działania podajnika 1

Drukarkę można tak skonfigurować, aby drukowała przy użyciu podajnika 1, jeśli jest on załadowany, lub wyłącznie przy użyciu podajnika 1, jeżeli załadowano drukowania na umieszczonym w nim nośniku. Zobacz [Menu obsługi papieru](#).



Ustawienie	Objaśnienie
<b>POD. 1 RODZAJ=DOWOLNY</b> <b>POD. 1 FORMAT=DOWOLNY</b>	Drukarka zwykle pobiera materiały najpierw z podajnika 1, o ile nie jest on pusty lub zamknięty. Jeśli w podajniku 1 nie zawsze są materiały lub jest on używany tylko do ręcznego podawania, lepiej nie zmieniać ustawień domyślnych w menu obsługi papieru — <b>POD. 1 RODZAJ=DOWOLNY</b> i <b>POD. 1 FORMAT=DOWOLNY</b> .
<b>POD. 1 RODZAJ=</b> lub <b>POD. 1 FORMAT=</b> inny niż <b>DOWOLNY</b>	Drukarka traktuje podajnik 1 tak samo, jak inne podajniki. Zamiast sprawdzić w pierwszej kolejności, czy potrzebne materiały znajdują się w podajniku 1, drukarka pobiera je z podajnika, w którym znajdują się materiały o typie i rodzaju odpowiadającym ustawieniom oprogramowania.  W sterowniku drukarki można wybrać materiały z każdego podajnika, łącznie z podajnikiem 1, według typu, formatu lub źródła. Więcej informacji na temat drukowania według typu i formatu papieru można znaleźć w części <a href="#">Drukowanie według typu i formatu materiałów (blokowanie podajników)</a> .

Istnieje możliwość określenia, czy drukarka ma wyświetlać komunikat z pytaniem, czy pobierać materiały z podajnika 1, jeśli nie można znaleźć materiałów żadanego typu i formatu w innym podajniku. Drukarka może wyświetlać taki komunikat zawsze przed pobraniem materiałów z podajnika 1 lub tylko wtedy, gdy podajnik 1 jest pusty. Ustawienie **UŻYJ ŻADANEGO PODAJNIKA** jest dostępne w podmenu **Ustaw. systemu** menu **Konfig. urządzenia**.

## Drukowanie według typu i formatu materiałów (blokowanie podajników)

Drukowanie według typu i formatu pozwala uzyskać pewność, że zadania są zawsze drukowane na właściwych materiałach. Istnieje możliwość skonfigurowania podajników z uwzględnieniem typu (np. papier zwykły lub firmowy) i formatu (np. Letter lub A4) materiałów, które się w nich znajdują.

Po takim skonfigurowaniu podajników i wybraniu w sterowniku drukarki określonego typu i formatu materiałów drukarka automatycznie wybierze podajnik, w którym znajdują się odpowiednie materiały. Nie trzeba wtedy wskazywać podajnika (jako źródła). Ta metoda przydaje się zwłaszcza wtedy, gdy drukarka jest udostępniana i często więcej niż jedna osoba wkłada do niej lub wyjmuje z niej papier.

Niektóre starsze modele drukarek posiadają funkcję blokowania podajników, co pozwala zapobiec drukowaniu na niewłaściwych materiałach. Drukowanie według typu i formatu eliminuje potrzebę blokowania podajników. Więcej informacji o obsługiwanych przez poszczególne podajniki typach i formatach materiałów można znaleźć w części [Obsługiwane formaty materiałów](#).

---

## Uwaga

---

Aby podczas drukowania według typu i formatu był uwzględniany podajnik 2, podajniki opcjonalne i opcjonalny podajnik kopert, może być konieczne opróżnienie podajnika 1 i zamknięcie go lub wybranie w panelu sterowania drukarki opcji innej niż **DOWOLNY** w ustawieniach **POD. 1 RODZAJ** i **POD. 1 FORMAT** w menu OBSŁUGA PAPIERU. Aby uzyskać więcej informacji, zobacz [Dostosowanie działania podajnika 1](#). Ustawienia skonfigurowane w programie i sterowniku drukarki zastępują ustawienia wprowadzone w panelu sterowania. (Ustawienia programu zastępują ustawienia sterownika drukarki.)

## Aby drukować według typu i formatu papieru

1. Upewnij się, że podajniki są prawidłowo załadowane. Zobacz [Ładowanie podajników](#).
2. W panelu sterowania drukarki otwórz menu OBSŁUGA PAPIERU. Wybierz typ papieru dla poszczególnych podajników. W przypadku braku pewności co do rodzaju załadowanych materiałów (na przykład papier dokumentowy lub makulaturowy) należy sprawdzić, czy stosowne informacje nie znajdują się na etykiecie opakowania materiałów.
3. Wybierz ustawienia formatu papieru na panelu sterowania drukarki.
  - **Podajnik 1:** Ustaw format papieru w menu OBSŁUGA PAPIERU, jeśli ustawienie **POD. 1 RODZAJ** w drukarce jest inne niż **DOWOLNY**. Jeśli do podajnika załadowano nietypowy papier, w menu OBSŁUGA PAPIERU ustaw nietypowy format papieru. Aby uzyskać więcej informacji, zobacz [Drukowanie na małych i nietypowych formatach oraz na grubym papierze](#).
  - **Podajnik 2 i opcjonalny podajnik na 500 arkuszy:** Standardowe formaty papieru są automatycznie wykrywane po prawidłowym umieszczeniu materiałów w podajniku i odpowiednim ustawieniu prowadnic. Więcej informacji na temat regulowania podajników można znaleźć w części [Ładowanie podajników](#). Jeśli załadowano papier o nietypowym formacie, ustaw pokrętko w podajniku w położenie „Custom” (Niestandardowy) i w menu OBSŁUGA PAPIERU określ nietypowy format papieru. Aby uzyskać więcej informacji, zobacz [Drukowanie na małych i nietypowych formatach oraz na grubym papierze](#).
  - **Opcjonalny podajnik na 1500 arkuszy:** Standardowe formaty papieru są automatycznie wykrywane po prawidłowym umieszczeniu materiałów w podajniku i odpowiednim ustawieniu prowadnic. Więcej informacji na temat regulowania podajników można znaleźć w części [Ładowanie podajników](#). Materiały nietypowych formatów nie są obsługiwane.
  - **Opcjonalny podajnik kopert:** W menu OBSŁUGA PAPIERU ustaw format papieru.
4. W programie lub sterowniku drukarki wybierz typ papieru inny niż **Wybór automatyczny**.

---

## Uwaga

---

W przypadku drukarek sieciowych ustawienia typu i formatu można także skonfigurować w programie HP Web Jetadmin.

## Ręczne podawanie papieru z podajnika 1

Funkcja podawania ręcznego umożliwia drukowanie na specjalnych materiałach za pomocą podajnika 1. Ustawienie opcji **PODAWANIE RĘCZNE** jako **WŁ.** w sterowniku lub na panelu sterowania drukarki powoduje przerwanie pracy drukarki po wysłaniu zadania druku, dzięki czemu można umieścić w podajniku 1 papier specjalny lub inne materiały drukarskie. Następnie należy nacisnąć przycisk ✓ (**WYBÓR**), aby kontynuować drukowanie.

Jeśli po wysłaniu zadania drukowania okaże się, że w podajniku 1 znajdują się materiały, a na panelu sterowania drukarki wybrano ustawienie **POD. 1 RODZAJ=DOWOLNY** i **POD. 1 FORMAT=DOWOLNY** jako konfigurację domyślną podajnika 1, drukarka *nie* przerwie pracy w oczekiwaniu na załadowanie materiałów. Aby drukarka przerwała pracę, w menu **OBSŁUGA PAPIERU** należy wybrać ustawienia opcji **POD. 1 RODZAJ** i **POD. 1 FORMAT** inne niż **DOWOLNY**.

---

#### Uwaga

Jeśli opcje **FORMAT** i **RODZAJ** ustawiono jako **DOWOLNY**, a dla ustawienia **KOMUNIKAT RĘCZNEGO POD.** wybrano opcję **JEŚLI NIE ZAŁAD.**, materiały będą pobierane z podajnika 1 bez wyświetlania komunikatu. Jeśli dla ustawienia **KOMUNIKAT RĘCZNEGO POD.** wybrano opcję **ZAWSZE**, drukarka będzie wyświetlać komunikat z prośbą o włożenie materiałów nawet wtedy, gdy dla podajnika 1 wybrano opcje **RODZAJ=DOWOLNY** i **FORMAT=DOWOLNY**.

Jeśli w menu panelu sterowania wybrano opcję **PODAWANIE RĘCZNE =WŁ.**, zastąpi ona ustawienie określone w sterowniku drukarki, a wszystkie zadania drukowania wysłane do drukarki będą wymagać ręcznego podawania papieru z podajnika 1, chyba że w sterowniku drukarki zostanie wybrany inny podajnik. Jeśli funkcja ręcznego podawania jest rzadko używana, najlepiej ustawić opcję **PODAWANIE RĘCZNE =WYŁ.** na panelu sterowania drukarki i wybierać opcję ręcznego podawania w sterowniku drukarki przy wysyłaniu zadania drukowania.

## Wybieranie właściwego trybu utrwalacza

Drukarka automatycznie dostosowuje tryb utrwalacza na podstawie typu materiału ustawionego dla danego podajnika. Na przykład przy drukowaniu na grubym papierze, takim jak karton, trzeba wybrać wyższy tryb utrwalacza, aby zapewnić lepszą przyczepność toneru, ale podczas drukowania na folii, aby nie uszkodzić drukarki, należy wybrać ustawienie trybu utrwalacza NIS. Ustawienie domyślne zapewnia najlepszą wydajność w przypadku większości typów materiałów drukarskich.

Tryb utrwalacza można zmienić dopiero po ustawieniu typu materiału dla używanego podajnika. (Zobacz [Drukowanie według typu i formatu materiałów \(blokowanie podajników\)](#).) Po określeniu typu materiału dla podajnika można zmienić tryb utrwalacza w podmenu **JAKOŚĆ DRUKU** menu **KONFIG. URZĄDZENIA** na panelu sterowania drukarki. (Zobacz [Podmenu jakości druku](#).)

---

### Uwaga

---

Im wyższy tryb utrwalacza (np. WYS. 1 lub WYS. 2), tym lepsza przyczepność toneru, ale także tym większe prawdopodobieństwo wystąpienia problemów, takich jak nadmierna podatność na zwijanie. Po ustawieniu trybu utrwalacza na WYS. 1 lub WYS. 2 drukarka może pracować wolniej.

Aby przywrócić ustawienia domyślne trybów utrwalacza, otwórz menu **KONFIG. URZĄDZENIA** na panelu sterowania drukarki. W podmenu **JAKOŚĆ DRUKU** wybierz polecenie **TRYBY UTRWALACZA**, a następnie wybierz polecenie **TRYBY FABRYCZNE**.

# Zszywanie dokumentów

W opcjonalnym zszywaczu/układaczu można zszywać dokumenty liczące do 15 arkuszy papieru o gramaturze 75 g/m<sup>2</sup>. W zszywaczu można zszywać papier formatu Letter, A4 i Legal.

- Gramatura papieru powinna mieścić się w zakresie od 60 do 120 g/m<sup>2</sup>. Jeżeli papier jest grubszy, limit zszywanych stron może być mniejszy niż 15 arkuszy.
- Jeżeli zadanie składa się tylko z jednego arkusza lub z ponad 15 arkuszy, drukarka wydrukuje je, ale nie wykona zszywania.
- Zszywacz obsługuje tylko papier. Nie należy zszywać innych materiałów drukarskich, np. folii lub nalepek.

Gdy dokument jest gotowy do zszywania, należy wybrać zszywanie w programie. Zazwyczaj zszywacz można wybrać przy użyciu programu komputerowego bądź sterownika drukarki, ale niektóre opcje mogą być udostępniane tylko przez sterownik. Miejsce i sposób wyboru zależą od programu lub sterownika drukarki.

Jeżeli zszywacza nie można wybrać z programu lub sterownika drukarki, należy zrobić to z panelu sterowania.

Należy tak skonfigurować sterownik drukarki, aby rozpoznawał opcjonalny zszywacz/układacz. Ustawienie to wystarczy zmienić tylko raz. Szczegółowe informacje na ten temat można znaleźć w pomocy ekranowej sterownika drukarki.

Zszywacz akceptuje zadania nawet wtedy, gdy skończyły się zszywki, ale strony nie będą zszywane. Można jednak tak skonfigurować sterownik drukarki, aby wyłączał opcję zszywania, gdy kasetę zszywacza będzie pusta.

## Aby wybrać zszywacz w oprogramowaniu (system Windows)

1. W menu **Plik** kliknij polecenie **Drukuj**, a następnie kliknij przycisk **Właściwości**.
2. Na karcie **Wyjście** kliknij listę rozwijaną w obszarze **Zszywacz**, a następnie kliknij pozycję **Jedna zszywka pod kątem**.

## Aby wybrać zszywacz w oprogramowaniu (komputery Mac)

1. W menu **Plik** kliknij polecenie **Drukuj**, a następnie wybierz opcję **Wykańczanie z dostępnymi opcjami drukowania**.
2. W oknie dialogowym **Tace odbiorcze** wybierz opcję **Zszywacz**.
3. W oknie dialogowym **Zszywacz** wybierz metodę zszywania.

## Aby wybrać zszywacz z panelu sterowania

1. Naciśnij przycisk **MENU**, aby otworzyć menu.
2. Za pomocą przycisków ▲ (**W GÓRĘ**) i ▼ (**W DÓŁ**) przewiń menu do pozycji **KONFIG. URZĄDZENIA**, a następnie naciśnij przycisk ✓ (**WYBÓR**).
3. Za pomocą przycisków ▲ (**W GÓRĘ**) lub ▼ (**W DÓŁ**) przewiń menu do pozycji **ZSZYWACZ/UKŁADACZ**, a następnie naciśnij przycisk ✓ (**WYBÓR**).
4. Za pomocą przycisku ▲ (**W GÓRĘ**) lub ▼ (**W DÓŁ**) przewiń menu do pozycji **JEDNA**, a następnie naciśnij przycisk ✓ (**WYBÓR**).

### Uwaga

Wybranie zszywacza na panelu sterowania drukarki zmienia ustawienie domyślne na **DO ZSZYCIA**. Może się zdarzyć, że wszystkie zadania drukowania będą zszywane. Ustawienia zmienione w sterowniku drukarki zastępują jednak ustawienia określone w panelu sterowania.

## Ładowanie zszywek

Zszywki należy uzupełnić, gdy na wyświetlaczu panelu sterowania pojawi się komunikat **MAŁO ZSZYWEK W ZSZYWACZU** (oznaczający, że w zszywaczu pozostało mniej niż 70 zszywek) lub **BRAK ZSZYWEK W ZSZYWACZU** (zszywacz jest pusty). W przypadku wyczerpania się zszywek zszywacz/układacz nadal będzie przyjmować zadania, ale dokumenty nie będą zszywane.

## Aby załadować zszywki

1. Obróć moduł zszywacza po prawej stronie zszywacza/układacza w kierunku do przodu drukarki, aby go odblokować. Chwyć kasetę ze zszywkami za niebieski uchwyt i wyciągnij ją z modułu zszywacza.

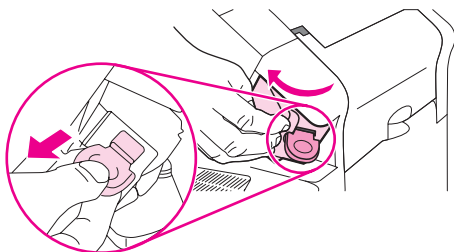

2. Włóż nową kasetę ze zszywkami do modułu zszywacza i obróć go w kierunku do tyłu drukarki, aby go zablokować.

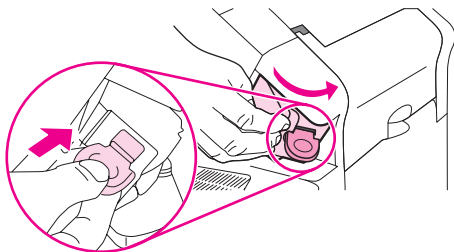

# Ładowanie podajników

W niniejszej sekcji opisano, w jaki sposób załadować standardowe i opcjonalne podajniki drukarki.

## Ładowanie podajnika 1

Podajnik 1 jest wielofunkcyjnym podajnikiem mieszczącym do 100 arkuszy papieru, 50 folii lub arkuszy nalepek, 10 kopert lub 20 kart indeksowych. Domyślnym ustawieniem drukarki jest pobieranie materiałów w pierwszej kolejności właśnie z podajnika 1. Informacje na temat zmiany tego ustawienia można znaleźć w części [Dostosowanie działania podajnika 1](#).

Podajnik 1 pozwala łatwo drukować na kopertach, foliach, papierze o nietypowym formacie lub innych materiałach bez potrzeby rozładowywania innych podajników. Może być także używany jako wygodny, dodatkowy podajnik papieru. Informacje o obsługiwanych formatach materiałów można znaleźć w części [Obsługiwane formaty materiałów](#).

Drukarka, w której jest zainstalowany opcjonalny zszywacz/układacz, automatycznie obraca drukowany obraz o 180°, niezależnie od formatu materiału i tego, czy dokument ma być zszyty. W przypadku drukowania na papierze wymagającym określonej orientacji (np. na papierze firmowym, z nadrukiem, dziurkowanym czy ze znakiem wodnym) należy pamiętać, aby włożyć go do podajnika we właściwy sposób. Zobacz [Orientacja papieru w przypadku zainstalowania zszywacza](#).

---

### Uwaga

---

W przypadku pobierania papieru z podajnika 1 drukarka może pracować wolniej.

---

### OSTROŻNIE

---

Aby wyeliminować ryzyko wystąpienia zacięć, nie należy ładować podajników w trakcie drukowania. Nie należy kartkować ryzy papieru. Kartkowanie może powodować trudności w podawaniu arkuszy papieru.

### Aby załadować podajnik 1

1. Otwórz podajnik 1.

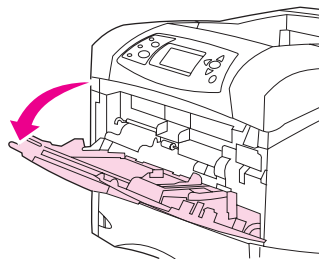

2. Wsuń przedłużenie podajnika.

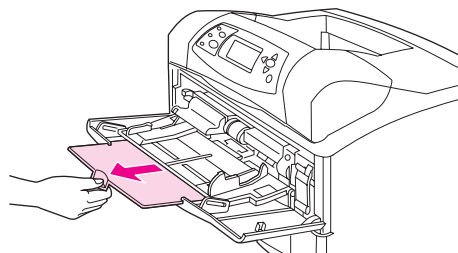

3. Ustaw boczne prowadnice we właściwej szerokości.

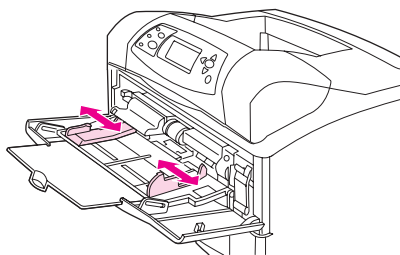

4. Włóż materiały do podajnika. Upewnij się, że materiały mieszczą się pod przytrzymywaczami prowadnic i nie wystają ponad wskaźniki maksymalnej wysokości.

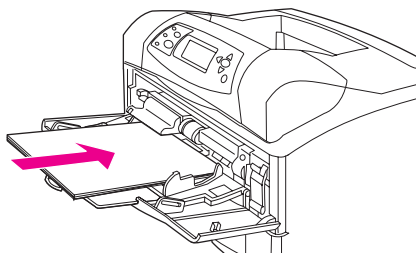

### Uwaga

Materiały należy wkładać w taki sposób, aby strona przeznaczona do drukowania znajdowała się u góry, a krótsza krawędź była zwrócona w kierunku drukarki. Więcej informacji na temat ładowania materiałów specjalnych można znaleźć w części [Drukowanie na małych i nietypowych formatach oraz na grubym papierze](#).

5. Przesuń boczne prowadnice do środka tak, aby lekko dotykały stosu materiału, nie wyginając go.

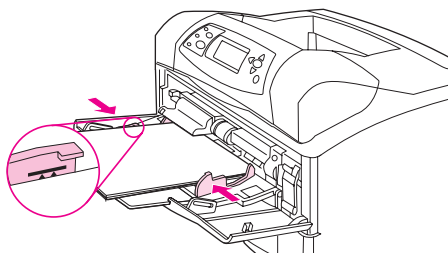

## Ładowanie podajnika 2 lub opcjonalnego podajnika na 500 arkuszy

Podajnik na 500 arkuszy można dostosować do sześciu formatów standardowych (Letter, A4, Legal, Executive, A5 i B5 JIS) oraz do wielu formatów nietypowych. Zobacz [Obsługiwane formaty materiałów](#). Drukarka rozpoznaje formaty standardowe, gdy prowadnice są ustawione na format standardowy, a pokrętko materiałów znajduje się w położeniu Standard.

Drukarka, w której jest zainstalowany opcjonalny zszywacz/układacz, automatycznie obraca drukowany obraz o 180°, niezależnie od formatu materiału i tego, czy dokument ma być zszyty. W przypadku drukowania na materiale wymagającym określonej orientacji (np. na papierze firmowym, z nadrukiem, dziurkowanym czy ze znakiem wodnym) należy pamiętać, aby włożyć go do podajnika we właściwy sposób. Zobacz [Orientacja papieru w przypadku zainstalowania zszywacza](#).



Aby wyeliminować ryzyko wystąpienia zacięć, nie należy ładować podajników w trakcie drukowania.

## Aby załadować podajnik 2 lub opcjonalny podajnik na 500 arkuszy

1. Lekko podnieś podajnik i pociągnij, aby wyjąć go z drukarki.

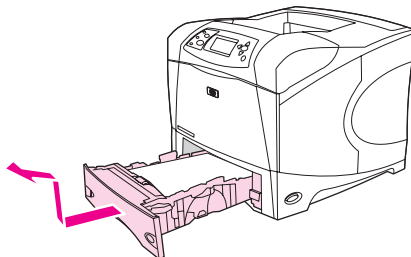

2. Naciśnij przycisk zwalniający na lewej prowadnicy i ustaw boczne prowadnice w położeniu odpowiadającym żądanej szerokości papieru.

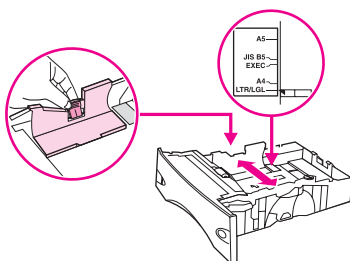

3. Naciśnij przycisk zwalniający na tylnej prowadnicy i ustaw ją w położeniu odpowiadającym formatowi materiałów.

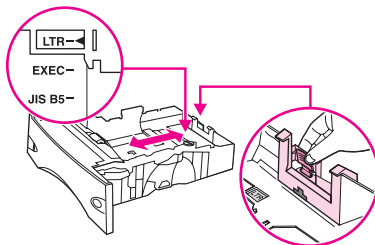

4. Obróć pokrętkę z prawej strony podajnika w położenie „Standard” dla papieru LTR (Letter), A4, LGL (Legal), EXEC (Executive), A5 lub JISB5. Obróć pokrętkę w położenie „Custom” (Nietypowy) dla obsługiwanych nietypowych formatów papieru.

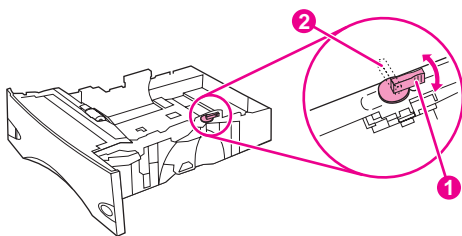

- 1 Położenie Standard
- 2 Położenie Custom

5. Włóż papier do podajnika stroną przeznaczoną do drukowania do dołu i górną, krótszą krawędzią do przodu podajnika.

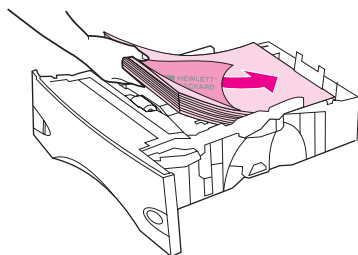

### OSTROŻNIE

Nie należy kartkować ryzy papieru. Kartkowanie może powodować trudności w podawaniu arkuszy papieru.

6. Upewnij się, że papier leży płasko w podajniku we wszystkich czterech narożnikach i znajduje się poniżej wskaźników maksymalnej wysokości.

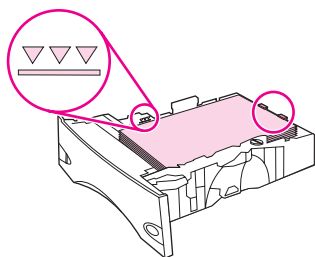

7. Wsuń podajnik do drukarki.

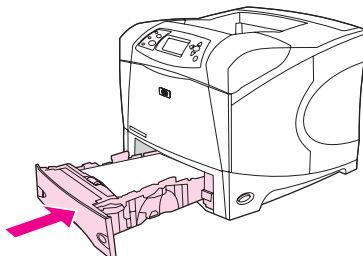

## Ładowanie opcjonalnego podajnika na 1500 arkuszy

Do opcjonalnego podajnika na 1500 arkuszy można wkładać jedynie papier formatu Letter, A4 i Legal. Jeśli prowadnice są dobrze ustawione, drukarka automatycznie rozpoznaje format włożonego papieru.

Drukarka, w której zainstalowany jest opcjonalny zszywacz/układacz, automatycznie obraca drukowany obraz o 180°, niezależnie od formatu papieru i tego, czy dokument ma zostać zszyty. W przypadku drukowania na materiale wymagającym określonej orientacji (np. na papierze firmowym, z nadrukiem, dziurkowanym czy ze znakiem wodnym) należy pamiętać, aby włożyć go do podajnika we właściwy sposób. (Zobacz [Orientacja papieru w przypadku zainstalowania zszywacza.](#))

### OSTROŻNIE

Aby wyeliminować ryzyko wystąpienia zacięć, nie należy ładować podajników w trakcie drukowania.

## Aby załadować opcjonalny podajnik na 1500 arkuszy

1. Otwórz drzwiczki podajnika na 1500 arkuszy.

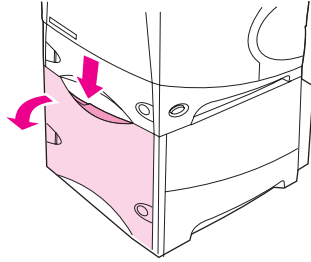

2. Jeśli w podajniku są materiały, wyjmij je. Nie można dostosowywać prowadnic, jeśli w podajniku znajdują się materiały.

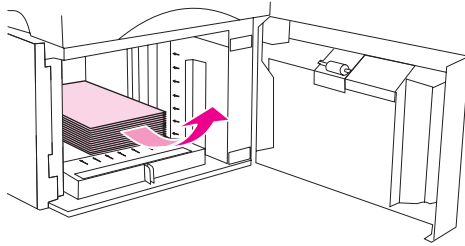

3. Naciśnij prowadnice z przodu podajnika i przesuwaj je tak, aby uzyskać odpowiedni rozmiar materiałów.

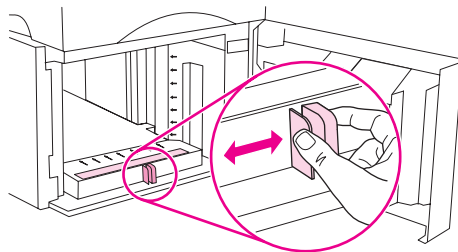

4. Włóż materiały do podajnika stroną przeznaczoną do drukowania zwróconą do dołu i górną, krótszą krawędzią zwróconą do przodu podajnika.

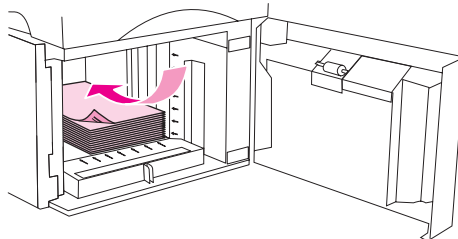

---

### OSTROŻNIE

---

Nie należy kartkować stosu papieru. Kartkowanie może powodować trudności w podawaniu arkuszy papieru.

- Upewnij się, że plik leży poniżej wskaźników maksymalnej wysokości na prowadnicach, a przednie krawędzie pliku są wyrównane do strzałek.

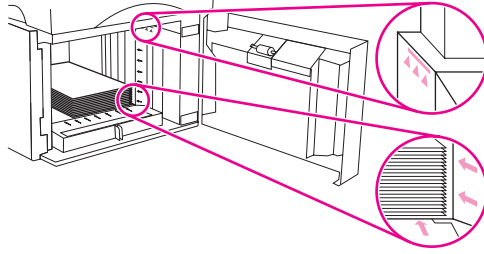

- Zamknij drzwiczki podajnika.

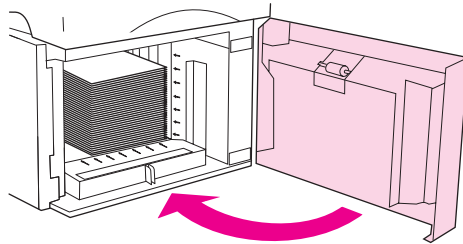

## Opis opcji wysuwania materiałów

Wydruki są odbierane przez następujące elementy drukarki: górny (standardowy) pojemnik wyjściowy, tylny pojemnik wyjściowy i opcjonalny układacz lub zszywacz/układacz.

[Kierowanie wydruku do górnego \(standardowego\) pojemnika wyjściowego](#)

[Drukowanie do tylnego pojemnika wyjściowego](#)

[Kierowanie wydruku do opcjonalnego układacza lub zszywacza/układacza](#)

[Orientacja papieru w przypadku zainstalowania zszywacza](#)

### Kierowanie wydruku do górnego (standardowego) pojemnika wyjściowego

Górny pojemnik wyjściowy odbiera papier stroną zadrukowaną do dołu, w prawidłowej kolejności. Powinno się go używać przy większości zleceń, w tym przy drukowaniu na foliach. Przed użyciem górnego pojemnika wyjściowego należy zamknąć tylny pojemnik wyjściowy. Aby uniknąć zacięć papieru, podczas drukowania nie należy otwierać ani zamykać tylnego pojemnika wyjściowego.

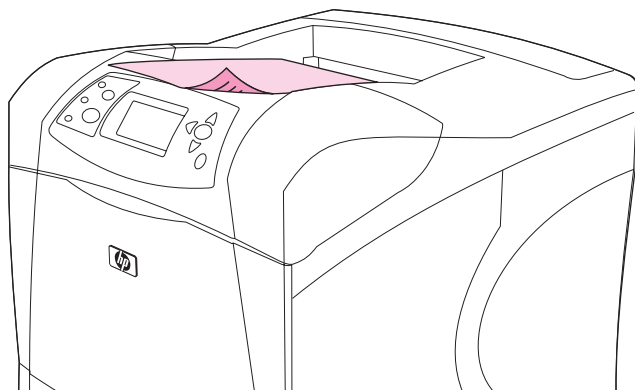

### Drukowanie do tylnego pojemnika wyjściowego

Jeśli tylny pojemnik wyjściowy jest otwarty, drukarka zawsze kieruje do niego wydruk. Materiały odbierane w tym pojemniku są układane wydrukiem do góry, z ostatnią stroną na górze (w odwrotnej kolejności).

Wydruki kierowane z podajnika 1 do tylnego pojemnika wyjściowego przechodzą prostą ścieżką papieru. Otwarcie tylnego pojemnika wyjściowego może zwiększyć wydajność w przypadku drukowania na następujących materiałach:

- koperty,
- nalepki,
- papier małego, nietypowego formatu,

- karty pocztowe;
- papier o gramaturze większej niż 120 g/m<sup>2</sup>.

Aby otworzyć tylny pojemnik wyjściowy, złap uchwyt w jego górnej części. Pociągnij pojemnik w dół i wysuń przedłużenie.

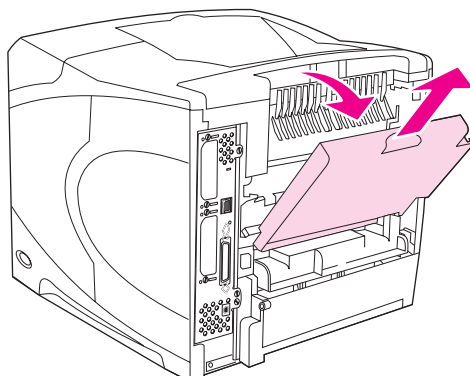

Otwarcie tylnego pojemnika wyjściowego powoduje, że duplexer (jeśli jest zainstalowany) i górny pojemnik wyjściowy stają się niedostępne. Aby uniknąć zacięć papieru, podczas drukowania nie należy otwierać ani zamykać tylnego pojemnika wyjściowego.

## Kierowanie wydruku do opcjonalnego układacza lub zszywacza/układacza

W opcjonalnym układaczu lub zszywaczu/układaczu mieści się 500 arkuszy papieru (o gramaturze 20 funtów). Do układacza można włożyć zarówno papier w formacie standardowym, jak i nietypowym. Co prawda układacz/zszywacz akceptuje papier w formacie standardowym i nietypowym, ale można zszywać jedynie arkusze w formacie Letter, Legal i A4. Do tego pojemnika nie wolno wysyłać innych materiałów, np. kopert czy nalepek.

Drukarka, w której zainstalowany jest zszywacz/układacz, automatycznie obraca drukowany obraz o 180°, niezależnie od formatu papieru i tego, czy dokument ma zostać zszyty. Typy papieru, w przypadku których ważna jest orientacja wydruku, na przykład papier firmowy lub dziurkowany, powinny być wkładane do podajników w innym kierunku. Zobacz [Orientacja papieru w przypadku zainstalowania zszywacza](#).

Aby wydruk trafił do opcjonalnego układacza lub zszywacza/układacza, należy wybrać odpowiednią opcję w programie, sterowniku drukarki lub na panelu sterowania drukarki.

Przed użyciem opcjonalnego układacza lub zszywacza/układacza należy zmienić ustawienia w sterowniku drukarki, aby rozpoznawał on to urządzenie dodatkowe. Ustawienie to wystarczy zmienić tylko raz. Szczegółowe informacje na ten temat można znaleźć w pomocy ekranowej sterownika drukarki.

Więcej informacji na temat obsługiwanych typów papieru można znaleźć w części [Obsługiwane formaty materiałów](#). Więcej informacji na temat zszywania dokumentów można znaleźć w części [Zszywanie dokumentów](#).

## Orientacja papieru w przypadku zainstalowania zszywacza

Drukarka, w której zainstalowany jest opcjonalny zszywacz/układacz, automatycznie obraca drukowany obraz o 180°, niezależnie od formatu papieru i tego, czy dokument ma zostać zszyty. W przypadku drukowania na papierze wymagającym określonej orientacji (np. na papierze firmowym, z nadrukiem, dziurkowanym czy ze znakiem wodnym) należy pamiętać, aby włożyć go do podajnika w właściwy sposób. Prawidłową orientację papieru w podajnikach przedstawiają poniższe ilustracje.

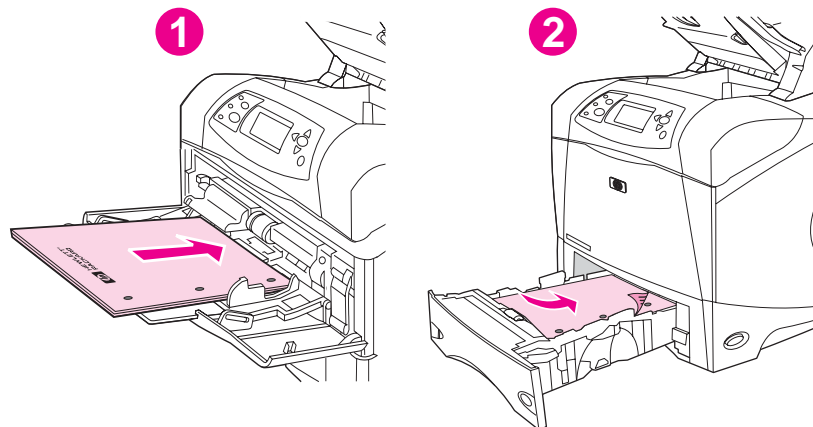

- 1 Podajnik 1, zadanie drukowania jednostronnego
- 2 Wszystkie pozostałe podajniki, zadania drukowania jednostronnego

W przypadku drukowania jednostronnego i zszywania arkuszy z podajnika 1 papier należy włożyć stroną przeznaczoną do drukowania do góry i górną krawędzią do siebie. W przypadku drukowania jednostronnego i zszywania arkuszy ze wszystkich podajników papier należy włożyć stroną przeznaczoną do drukowania do dołu i górną krawędzią do drukarki.

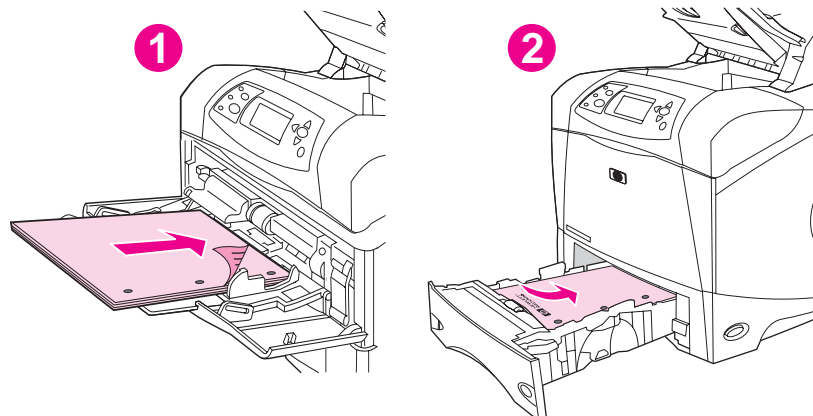

- 1 Podajnik 1, zadania drukowania dwustronnego
- 2 Wszystkie pozostałe podajniki, zadania drukowania dwustronnego

W przypadku drukowania dwustronnego i zszywania arkuszy z podajnika 1 papier należy włożyć stroną przeznaczoną do drukowania do dołu i górną krawędzią do drukarki. W przypadku drukowania dwustronnego i zszywania arkuszy z pozostałych podajników papier należy włożyć stroną przeznaczoną do drukowania do góry i górną krawędzią do siebie.

## Drukowanie kopert

Koperty można drukować przy użyciu podajnika 1 lub opcjonalnego podajnika kopert. W podajniku 1 mieści się maksymalnie 10 kopert w formacie standardowym lub nietypowym. W opcjonalnym podajniku kopert mieści się do 75 kopert, ale można do niego wkładać tylko koperty standardowe.

Niezależnie od formatu kopert, przed rozpoczęciem drukowania należy się upewnić, że marginesy w używanym programie komputerowym są ustawione w odległości przynajmniej 15 mm od krawędzi koperty.

Wydajność drukowania zależy od konstrukcji koperty. Przed zakupem dużej liczby kopert zawsze należy je wypróbować. Więcej informacji na temat specyfikacji kopert można znaleźć w części [Koperty](#).

### OSTRZEŻENIE!

Nigdy nie należy używać kopert z wykładzinami, odsłoniętymi paskami samoprzylepnymi lub innymi materiałami syntetycznymi. Mogą one wydzielać opary szkodliwe dla zdrowia.

### OSTROŻNIE

Koperty ze spinaczami, zatrzaskami, okienkami, wykładziną, paskami samoprzylepnymi lub innymi materiałami syntetycznymi mogą poważnie uszkodzić drukarkę. Aby uniknąć zacinania się papieru i uszkodzenia drukarki, nigdy nie należy drukować na obu stronach kopert. Przed załadowaniem kopert trzeba się upewnić, że koperty nie są uszkodzone ani posklejane. Nie należy używać kopert z materiałami przylepnymi wrażliwymi na nacisk.

### Uwaga

Przy drukowaniu kopert drukarka może pracować wolniej.

## Ładowanie kopert do podajnika 1

Przy użyciu podajnika 1 można drukować na wielu typach kopert. Można do niego załadować maksymalnie 10 kopert. Więcej informacji na temat specyfikacji można znaleźć w części [Koperty](#).

### Aby umieścić koperty w podajniku 1

1. Otwórz podajnik 1, ale nie wyciągaj jego przedłużenia. Większość kopert najlepiej wkładać bez przedłużenia. Większe koperty mogą jednak wymagać jego użycia.

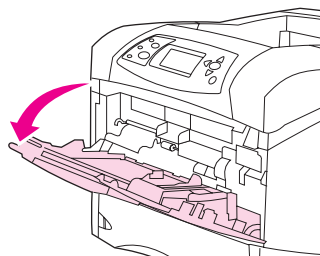



2. Załaduj do 10 kopert na środku podajnika 1, stroną przeznaczoną do drukowania w górę i miejscem na znaczek w kierunku drukarki. Wsuń koperty jak najdalej do drukarki, ale nie używaj nadmiernej siły.

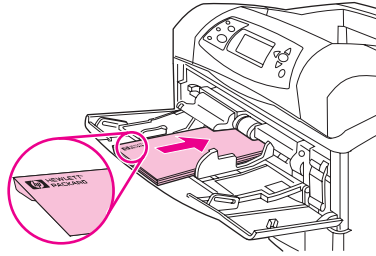

3. Ustaw prowadnice w taki sposób, aby przylegały do kopert, ale ich nie zaginały. Upewnij się, że koperty mieszczą się pod uchwytami i wskaźnikami maksymalnej wysokości na prowadnicach.

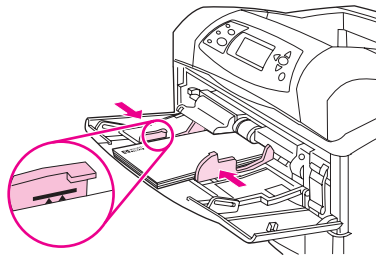

4. W celu uniknięcia zwijania i zacinania kopert, otwórz tylny pojemnik wyjściowy, aby utworzyć prostą ścieżkę papieru.

## Automatyczne podawanie kopert (opcjonalny podajnik kopert)

Za pomocą opcjonalnego podajnika kopert drukarka podaje automatycznie do 75 kopert o standardowym formacie. Informacje na temat zamawiania opcjonalnego podajnika kopert można znaleźć w części [Zamawianie części, akcesoriów i materiałów eksploatacyjnych](#).

- Należy drukować wyłącznie na kopertach spełniających wymagania drukarki. Zobacz [Koperty](#).
- Użycie opcjonalnego podajnika kopert wymaga zmiany ustawień w sterowniku drukarki, aby rozpoznawał on to urządzenie. Ustawienie to wystarczy zmienić tylko raz. Szczegółowe informacje na ten temat można znaleźć w pomocy ekranowej sterownika drukarki.
- Zalecane jest zapoznanie się z poszczególnymi elementami opcjonalnego podajnika kopert.

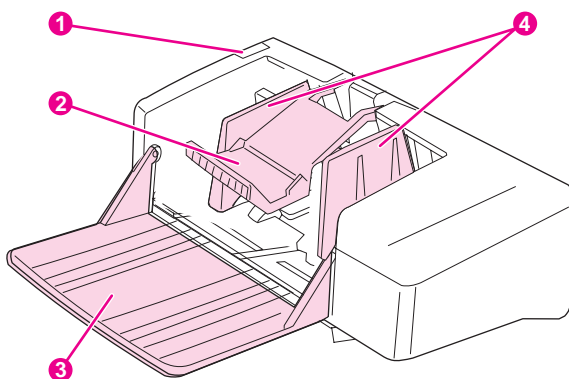

- 1 Dźwignia zwalniająca
- 2 Obciążnik kopert
- 3 Przedłużenie podajnika
- 4 Prowadnice

## Instalowanie opcjonalnego podajnika kopert

Poniżej opisano sposób instalowania opcjonalnego podajnika kopert.

### Aby zainstalować opcjonalny podajnik kopert

1. Otwórz podajnik 1.

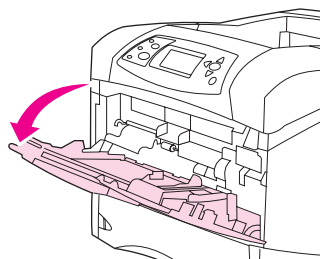

2. Zdejmij z drukarki plastikową pokrywę wlotu kopert.

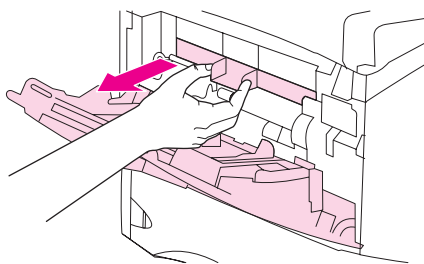

3. Wsuń do drukarki opcjonalny podajnik kopert, aż zostanie zatrzaśnięty na swoim miejscu. Pociągnij delikatnie za podajnik kopert, aby sprawdzić, czy został dobrze włożony.

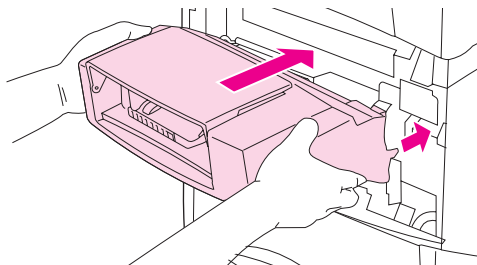

## Wymowanie opcjonalnego podajnika kopert

Poniżej opisano sposób wymowania opcjonalnego podajnika kopert.

### Aby wyjąć opcjonalny podajnik kopert

1. Naciśnij znajdujący się po lewej stronie przycisk zwalniający i wyciągnij opcjonalny podajnik kopert z drukarki.

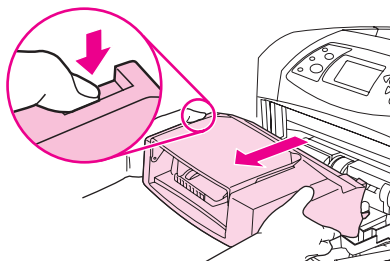

2. Włóż na miejsce plastikową pokrywę wlotu kopert i zamknij podajnik 1.

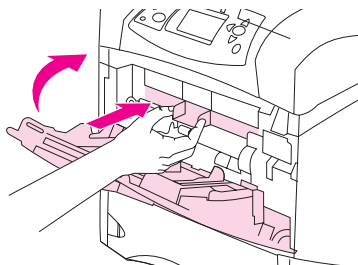

## Ładowanie kopert do opcjonalnego podajnika kopert

Poniżej opisano sposób ładowania kopert do opcjonalnego podajnika.

### Aby załadować opcjonalny podajnik kopert

1. Rozłóż podajnik kopert. Unieś obciążnik kopert.

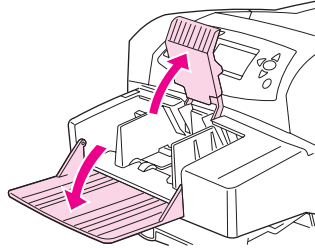

2. Dociśnij dźwignię zwalniającą na lewej prowadnicy kopert i rozsuń prowadnice.

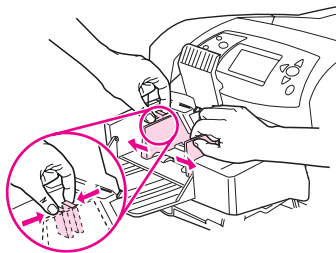

3. Włóż koperty do podajnika stroną przeznaczoną do drukowania do góry i miejscem na znaczek w kierunku drukarki. Koperty powinny znajdować się poniżej strzałek na prowadnicach. Wsuń koperty jak najdalej do drukarki, ale nie używaj nadmiernej siły. Koperty znajdujące się na dole stosu przesunij nieco dalej niż koperty na górze.

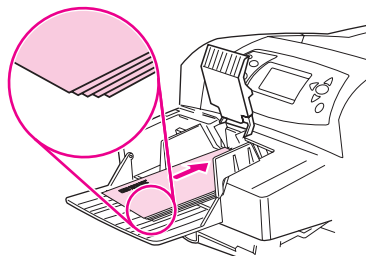

4. Ustaw prowadnice w taki sposób, aby przylegały do kopert, ale ich nie zaginały.

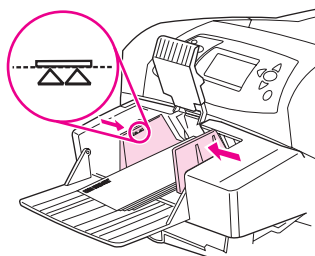

5. Opuść obciążnik na koperty.

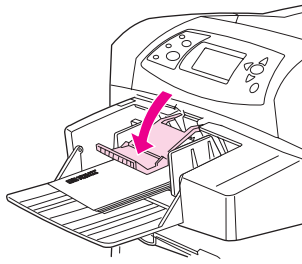

6. W celu uniknięcia zwijania i zacinania kopert, otwórz tylny pojemnik wyjściowy, aby utworzyć prostą ścieżkę papieru.

---

**Uwaga**

---

Format kopert można określić za pomocą jednej z następujących metod (należy je zastosować w podanej kolejności): w programie, w sterowniku drukarki lub w menu obsługi papieru na panelu sterowania drukarki. Zobacz [Menu obsługi papieru](#).

## Drukowanie na materiałach specjalnych

W tym rozdziale opisano drukowanie na materiałach wymagających specjalnej obsługi:

- [Drukowanie na nalepkach](#)
- [Drukowanie na foliach](#)
- [Drukowanie na papierze firmowym, dziurkowanym lub z nadrukiem \(jednostronne\)](#)
- [Drukowanie na papierze ze specjalnym wykończeniem](#)
- [Drukowanie na małych i nietypowych formatach oraz na grubym papierze](#)
- [Ustawianie nietypowych formatów papieru](#)

### Drukowanie na nalepkach

Należy używać tylko nalepek zalecanych dla drukarek laserowych. Upewnij się, że nalepki odpowiadają wymaganiom określonym w specyfikacjach. Zobacz [Nalepki](#).

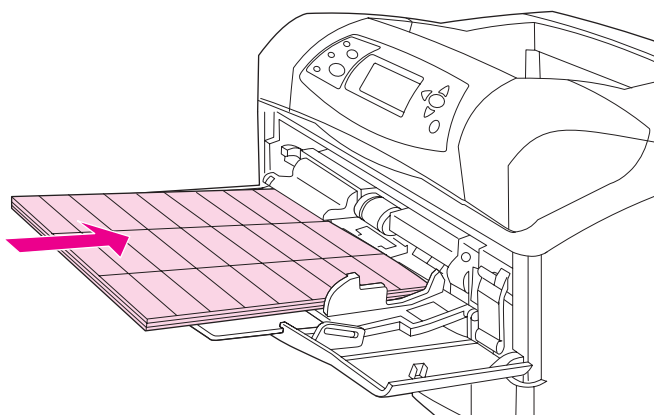

**W przypadku drukowania na nalepkach należy przestrzegać następujących zaleceń:**

- Arkusze nalepek do drukowania można wkładać do podajnika 1 (maksymalnie 50 arkuszy) lub do innych podajników (maksymalnie 100 arkuszy).
- W podajniku 1 arkusze należy umieścić nalepkami do góry i krótszą górną krawędzią w kierunku drukarki. W pozostałych podajnikach arkusze należy umieszczać nalepkami w dół i górną krawędzią do siebie.
- Otwarcie tylnego pojemnika wyjściowego zapobiega zwijaniu się i innym problemom.

**Nie należy ładować nalepek ani drukować na nich przy użyciu następujących metod:**

#### **OSTROŻNIE**

Nieprzestrzeganie tych instrukcji może spowodować uszkodzenie drukarki.

- Nie należy ładować pojemników do pełna, ponieważ nalepki są cięższe niż papier.
- Nie należy używać nalepek odklejających się od podkładu, pomarszczonych lub uszkodzonych w jakikolwiek inny sposób.
- Nie należy używać nalepek z odsłoniętym podłożem. (Nalepki muszą pokrywać całe podłoże, bez odsłoniętych miejsc).
- Nie należy wkładać arkusza z nalepkami do drukarki więcej niż jeden raz. Powierzchnia z klejem jest przeznaczona do jednokrotnego przejścia przez drukarkę.

- Nie należy drukować po obu stronach nalepek.
- Nie wolno drukować na arkuszach z odklejonymi nalepkami.

## Drukowanie na foliach

Należy używać tylko folii zalecanych dla drukarek laserowych. Informacje na temat specyfikacji folii można znaleźć w części [Folie](#).

- W panelu sterowania drukarki otwórz menu **KONFIG. URZĄDZENIA**. W podmenu **JAKOŚĆ DRUKU** wybierz polecenie **TRYBY UTRWALACZA**. Upewnij się, że tryb utrwalacza to **FOLIA=NISKI**.

### OSTROŻNIE

Nieprzestawienie trybu utrwalacza na NISKI grozi trwałym uszkodzeniem utrwalacza i drukarki.

- W sterowniku drukarki wybierz rodzaj papieru: **Folia**.
- W panelu sterowania drukarki otwórz menu **OBSŁUGA PAPIERU**. Dla używanego podajnika ustaw typ **FOLIA**.
- Włóż folie do podajnika 1 stroną przeznaczoną do drukowania do góry i górną krawędzią w kierunku drukarki. W podajniku 1 można umieścić do 50 folii. Do podajnika 2 i podajników opcjonalnych można załadować do 100 folii (zaleca się jednak, aby jednocześnie wkładać maksymalnie 50 sztuk). Podajników nie należy ładować do pełna, ponieważ folie są cięższe niż papier. Folie należy wkładać stroną przeznaczoną do drukowania w dół i krótszą górną krawędzią do siebie.
- Aby zapobiec przegrzewaniu się i sklejeniu folii, należy korzystać z górnego pojemnika wyjściowego i wyjmować je zaraz po wydrukowaniu, przed wydrukowaniem kolejnego arkusza.
- Należy drukować tylko na jednej stronie folii.
- Po wydrukowaniu trzeba rozłożyć folie na płaskiej powierzchni, aby ostygły.
- Przy jednoczesnym podawaniu dwóch lub więcej sztuk należy spróbować rozdzielić stos folii.
- Nie należy przepuszczać kilkakrotnie przez drukarkę jednego arkusza folii.

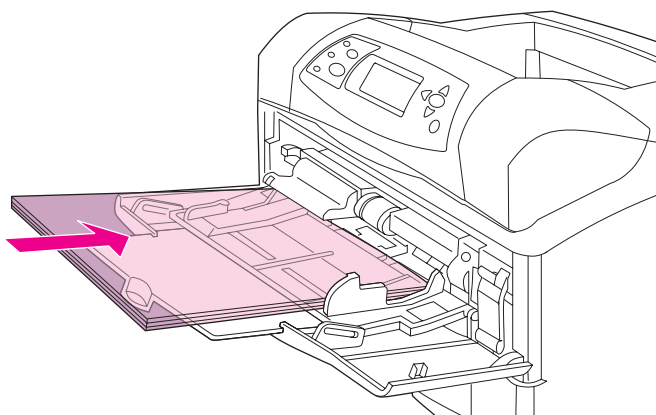

## Drukowanie na papierze firmowym, dziurkowanym lub z nadrukiem (jednostronne)

W przypadku drukowania na papierze firmowym, dziurkowanym lub z nadrukiem istotna jest prawidłowa orientacja papieru. Podczas drukowania jednostronnego należy przestrzegać zaleceń zawartych w tym rozdziale. Więcej informacji na temat zleceń dotyczących drukowania dwustronnego można znaleźć w części [Drukowanie po obu stronach papieru \(opcjonalny duplexer\)](#).

### Uwaga

Więcej informacji na temat papieru ze specjalnym wykończeniem, takiego jak papier czerpany lub dokumentowy, można znaleźć w części [Drukowanie na papierze ze specjalnym wykończeniem](#).

W podajniku 1 należy umieszczać papier stroną przeznaczoną do drukowania do góry i krótszą górną krawędzią w kierunku drukarki.

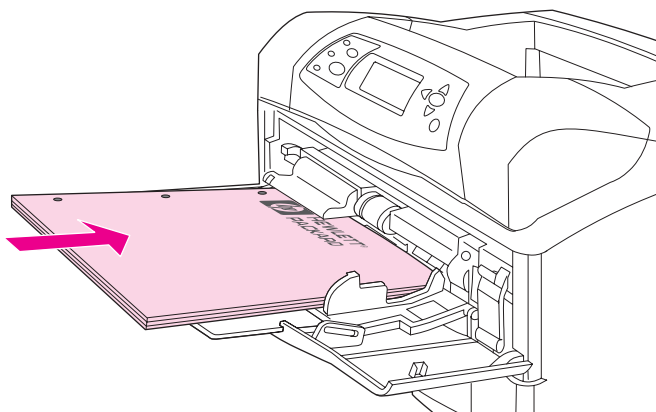

Do podajnika 2, opcjonalnych podajników na 500 arkuszy i opcjonalnego podajnika na 1500 arkuszy papier należy wkładać stroną przeznaczoną do drukowania do dołu i krótszą górną krawędzią do siebie.

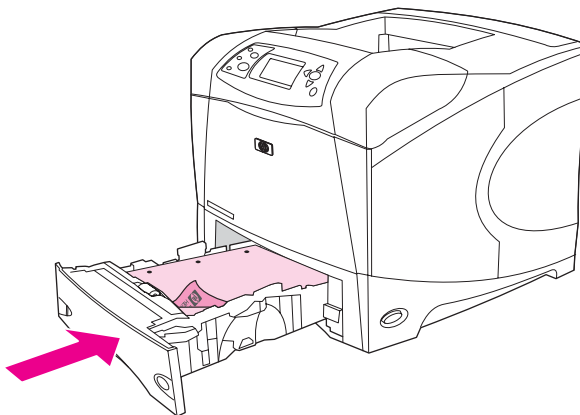

### Uwaga

Przy włączonym trybie **Papier firmowy alternatywny** w sterowniku drukarki i zaznaczonych opcjach rodzaju materiału **Papier firmowy** lub **Wstępnie zadrukowany**, należy ustawić orientację materiału zgodnie z drukowaniem dwustronnym (dupleks).



### Wskazówki dotyczące drukowania na formularzach firmowych lub z nadrukiem

- Nie należy stosować papieru firmowego z nadrukiem wykonanym przy użyciu niskotemperaturowych tuszów stosowanych w niektórych rodzajach termografii.
- Nie należy używać papieru firmowego z wypukłym lub wytłaczanym wzorem.
- Przy zespalaniu tonera z papierem wykorzystywana jest wysoka temperatura i ciśnienie. Należy się upewnić, że papiery kolorowe lub formularze z nadrukiem są zadrukowane tuszem wytrzymałym na temperaturę utrwalania drukarki (200°C lub 392°F przez 0,01 sekundy).

### Drukowanie na papierze ze specjalnym wykończeniem

Niektóre rodzaje papieru mają specjalne wykończenie, np. papier czerpany, dokumentowy czy marszczony. Mogą one powodować problemy związane z przyczepnością toneru i jakością druku. Drukując na papierze ze specjalnym wykończeniem, należy przestrzegać podanych zaleceń.

- W panelu sterowania drukarki otwórz menu **KONFIG. URZĄDZENIA**. W podmenu **JAKOŚĆ DRUKU** wybierz opcję **TRYBY UTRWALACZA**, a następnie określ rodzaj używanego papieru (np. **DOKUMEN**). Ustaw tryb utrwalacza **WYS. 1** lub **WYS. 2**. W przypadku papieru o mocno uwydatnionym wykończeniu ustawienie **WYS. 2** zapewnia lepszą przyczepność toneru i optymalną jakość druku. Otwórz menu **OBSŁUGA PAPIERU** i wybierz ustawienie **RODZAJ PODAJ.** zgodne z typem używanego papieru (np. **DOKUMEN** dla papieru dokumentowego), aby włączyć odpowiedni tryb utrwalacza.

#### Uwaga

Po ustawieniu trybu utrwalacza jako **WYS. 1** lub **WYS. 2** drukarka może pracować wolniej. Z ustawień **WYS. 1** i **WYS. 2** należy korzystać tylko wtedy, gdy wystąpią problemy z przyczepnością toneru. Wybranie ustawień **WYS. 1** i **WYS. 2** może zwiększyć podatność papieru na zacięcia i zwijanie.

- Obecnie niektórzy producenci pokrywają jedną stronę papieru specjalną powłoką, zwiększającą przyczepność toneru i jakość druku. Warunkiem właściwego wykorzystania tej cechy jest poprawne umieszczenie papieru. Strona ze znakiem wodnym to przód, czyli strona przeznaczona do drukowania.

W podajniku 1 papier należy umieszczać stroną przeznaczoną do drukowania do góry i krótszą górną krawędzią w kierunku drukarki.

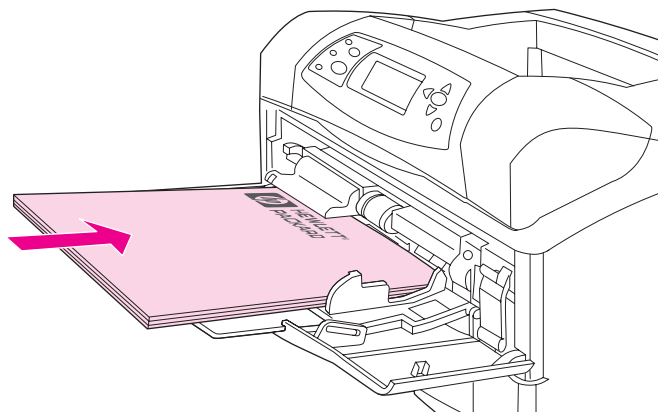

Do podajnika 2, opcjonalnych podajników na 500 arkuszy i opcjonalnego podajnika na 1500 arkuszy papier należy wkładać stroną przeznaczoną do drukowania do dołu i krótszą górną krawędzią do siebie.

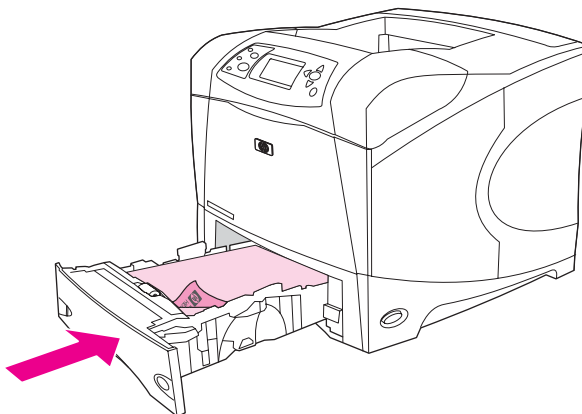

## Drukowanie na małych i nietypowych formatach oraz na grubym papierze

Papier o nietypowym formacie można umieścić w podajniku 1, 2 lub w opcjonalnym podajniku na 500 arkuszy.

### Uwaga

W przypadku drukowania na papierze o małym lub nietypowym formacie oraz dużej gramaturze drukarka może pracować wolniej. Więcej informacji na temat papieru ze specjalnym wykończeniem, takiego jak papier czerpany lub dokumentowy, można znaleźć w części [Drukowanie na papierze ze specjalnym wykończeniem](#).

## Gramatury i formaty

Poniżej przedstawiono specyfikacje dotyczące drukowania na grubym lub nietypowym papierze. Aby uzyskać więcej informacji, zobacz [Specyfikacje papieru](#).

Podajnik	Format minimalny	Format maksymalny	Obsługiwane gramatury
Podajnik 1	76 x 127 mm (3 x 5 cali)	216 x 356 mm (8,5 x 14 cali)	60 do 200 g/m <sup>2</sup> (16 do 53 funtów)
Podajnik 2 i opcjonalny podajnik na 500 arkuszy	148 x 210 mm (5,8 x 8,2 cala)	216 x 356 mm (8,5 x 14 cali)	60 do 120 g/m <sup>2</sup> (16 do 32 funtów)

## Zalecenia dotyczące drukowania na grubym papierze

Podczas drukowania na papierze o dużej gramaturze należy przestrzegać następujących zaleceń:

- Papier o gramaturze większej niż 120 g/m<sup>2</sup> (32 funtów) należy umieszczać tylko w podajniku 1. Aby uniknąć problemów ze zwijaniem i innych trudności, papier o dużej gramaturze należy pobierać z podajnika 1 i wysyłać do tylnego pojemnika wyjściowego.
- Niektóre gatunki papieru o większej gramaturze wymagają ustawienia wyższego trybu utrwalacza, co pozwala zapobiec ścieraniu się toneru. W panelu sterowania drukarki otwórz menu **KONFIG. URZĄDZENIA**. W podmenu **JAKOŚĆ DRUKU** wybierz ustawienie **TRYBY UTRWALACZA**, a następnie wybierz żądany rodzaj materiałów. Wybierz tryb utrwalacza **WYS. 1** lub **WYS. 2**. Używanie tych trybów zapobiega ścieraniu się toneru ze strony, ale może być przyczyną wolniejszej pracy drukarki lub występowania innych problemów, np. ze zwijaniem się papieru.

## Zalecenia dotyczące drukowania na nietypowych formatach papieru

W przypadku drukowania na papierze o nietypowym formacie należy przestrzegać następujących zaleceń:

- Papier powinien być podawany krótszą krawędzią.
- W programie należy ustawić marginesy w odległości co najmniej 4,23 mm (0,17 cala) od krawędzi.
- Należy wybrać nietypowy format w programie, w sterowniku drukarki lub w panelu sterowania drukarki. Należy pamiętać o przestawieniu przełącznika w podajniku w położenie **Custom** (Nietypowy). Zobacz [Ustawianie nietypowych formatów papieru](#).

## Dodatkowe zalecenia dotyczące drukowania na małym i wąskim papierze

W przypadku drukowania na małym i wąskim papierze należy przestrzegać następujących zaleceń:

- Papier przeznaczony do drukowania musi mieć przynajmniej 76 mm (3 cale) szerokości i 127 mm (5 cali) długości.
- Aby uniknąć problemów ze zwijaniem i innych trudności, mały papier nietypowego formatu należy pobierać z podajnika 1 i wysyłać do tylnego pojemnika wyjściowego.
- Firma HP nie zaleca drukowania dużej liczby arkuszy małego i wąskiego papieru. Drukowanie dużej liczby arkuszy małego i wąskiego papieru może być przyczyną nadmiernego zużywania się składników kasety drukującej, co może powodować cieknięcie toneru do wnętrza drukarki lub problemy z jakością wydruków.

## Ustawianie nietypowych formatów papieru

Po włożeniu nietypowego papieru należy wybrać jego format w programie (zalecany sposób), sterowniku drukarki lub na panelu sterowania drukarki. Aby uniknąć problemów ze zwijaniem i innych trudności, w przypadku drukowania na papierze o dużej gramaturze i bardzo małym, nietypowym formacie papier powinien być pobierany z podajnika 1 i wysyłany do tylnego pojemnika wyjściowego.

Papier powinien być podawany do drukarki krótszą krawędzią

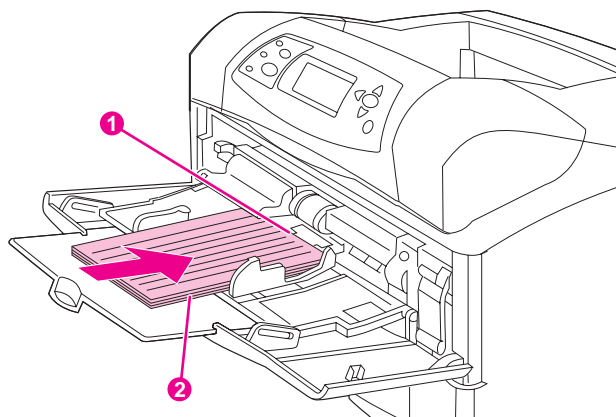

- 1 Wymiar X (przednia krawędź)
- 2 Wymiar Y (boczna krawędź)

Jeśli ustawienia nie są dostępne w używanym programie, nietypowy format papieru należy określić za pomocą panelu sterowania drukarki.

### Aby ustawić nietypowe formaty papieru

1. Jeśli do podajnika na 500 arkuszy załadowano nietypowy papier, pokrętko należy przestawić w położenie **Custom** (Nietypowy). (Zobacz [Ładowanie podajnika 2 lub opcjonalnego podajnika na 500 arkuszy](#)).
2. Naciśnij przycisk ✓ (**WYBÓR**), aby otworzyć menu.
3. Za pomocą przycisków ▲ (**W GÓRĘ**) i ▼ (**W DÓŁ**) przewiń menu do pozycji **OBSŁUGA PAPIERU**, a następnie naciśnij przycisk ✓ (**WYBÓR**).
4. Za pomocą przycisków ▲ (**W GÓRĘ**) lub ▼ (**W DÓŁ**) przewiń menu do pozycji **POD. 1 FORMAT** lub **POD. [N] FORMAT** (gdzie [N] oznacza numer podajnika) i naciśnij przycisk ✓ (**WYBÓR**).
5. Za pomocą przycisków ▲ (**W GÓRĘ**) lub ▼ (**W DÓŁ**) przewiń menu do pozycji **UŻYTKOWN.**, a następnie naciśnij przycisk ✓ (**WYBÓR**).
6. Za pomocą przycisków ▲ (**W GÓRĘ**) lub ▼ (**W DÓŁ**) przewiń menu do pozycji **CALE** lub **MM**, a następnie naciśnij przycisk ✓ (**WYBÓR**). Umożliwia to wybór jednostki używanej do określania formatu nietypowego papieru.
7. Za pomocą przycisków ▲ (**W GÓRĘ**) lub ▼ (**W DÓŁ**) przewiń do właściwego wymiaru, a następnie naciśnij przycisk ✓ (**WYBÓR**), aby ustawić wymiar X (przednia krawędź papieru, tak jak pokazano na rysunku powyżej). Dopuszczalny zakres wymiaru X wynosi od 76 do 216 mm (od 3 do 8,5 cala).
8. Za pomocą przycisków ▲ (**W GÓRĘ**) lub ▼ (**W DÓŁ**) przewiń do właściwego wymiaru, a następnie naciśnij przycisk ✓ (**WYBÓR**), aby ustawić wymiar Y (boczna krawędź papieru, tak jak pokazano na rysunku powyżej). Dopuszczalny zakres wymiaru Y wynosi od 127 do 356 mm (od 5 do 14 cali). Na przykład jeśli format nietypowego papieru to 203 x 254 mm, ustaw wymiar X=203 mm i wymiar Y=254 mm.

## Drukowanie po obu stronach papieru (opcjonalny duplexer)

Po zainstalowaniu automatycznego duplexera drukarka może automatycznie drukować na obu stronach papieru. Drukowanie tego typu jest nazywane drukowaniem dwustronnym. Duplexer obsługuje następujące formaty papieru: Letter, Legal, Executive, A4 oraz JIS B5.

### Uwaga

W automatyczny duplexer są wyposażone drukarki HP LaserJet 4250dtn, 4250dtnsl, 4350dtn i 4350dtnsl.

Na drukarkach, które nie zostały wyposażone w automatyczny duplexer, istnieje możliwość drukowania dwustronnego w trybie ręcznym. Zobacz [Ręczne drukowanie dwustronne](#). Można także zamówić duplexer jako urządzenie dodatkowe. Zobacz [Zamawianie części, akcesoriów i materiałów eksploatacyjnych](#).

Podczas instalowania duplexera należy zdjąć osłonę gniazda duplexera z tyłu drukarki. Instrukcja instalacji duplexera znajduje się w dołączonej do niego dokumentacji. Drukowanie dwustronne złożonych wydruków może wymagać dodatkowej pamięci. Zobacz [Pamięć drukarki](#).

Podczas używania duplexera drukarka częściowo wysuwa arkusz do górnego pojemnika wyjściowego, a następnie wycofuje go, by wydrukować drugą stronę.

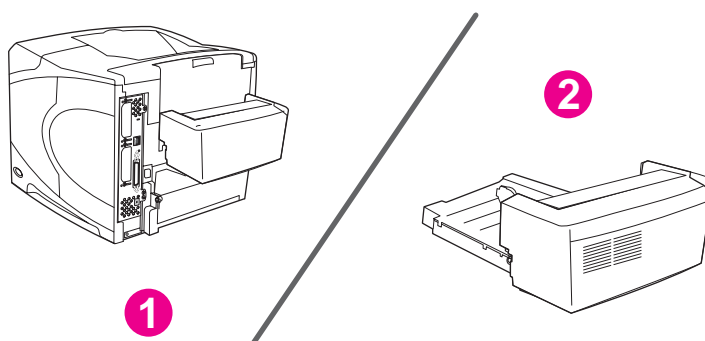

- 1 Zainstalowany duplexer
- 2 Wyjęty duplexer

[Wskazówki dotyczące drukowania na obu stronach papieru](#)

[Orientacja papieru przy drukowaniu dwustronnym](#)

[Opcje układu w przypadku drukowania dwustronnego](#)

[Drukowanie dwustronne za pomocą opcjonalnego duplexera do druku dwustronnego](#)

[Ręczne drukowanie dwustronne](#)

### Wskazówki dotyczące drukowania na obu stronach papieru

#### OSTROŻNIE

Nie należy drukować na obu stronach nalepek, folii, kopert, kalki technicznej, papieru o niestandardowym formacie oraz papieru o gramaturze przekraczającej 28 funtów (105 g/m<sup>2</sup>), ponieważ grozi to zacięciem papieru lub uszkodzeniem drukarki.

Należy zwrócić uwagę na następujące wskazówki:

- Przed rozpoczęciem korzystania z dupliksera należy skonfigurować sterownik drukarki, aby rozpoznawał to urządzenie. Procedura konfiguracji zależy od używanego systemu operacyjnego. Więcej informacji na ten temat można znaleźć w części [Korzystanie ze sterowników drukarki](#). Należy zastosować się do instrukcji podanych w części „Aby zmienić ustawienia konfiguracji”.
- Drukowanie na obu stronach papieru wymaga wybrania odpowiedniej opcji w używanym programie lub sterowniku drukarki. (Więcej informacji można znaleźć w pomocy ekranowej sterownika drukarki).
- W przypadku korzystania z innego sterownika niż dostarczony z drukarką należy zmienić ustawienie druku dwustronnego na panelu sterowania drukarki. W menu **KONFIG. URZĄDZENIA** należy wybrać podmenu **DRUKOWANIE** i ustawić opcję **DUPLEKS=WŁ.** Ponadto w podmenu **DRUKOWANIE** należy także ustawić opcję **ŁĄCZENIE STRON W DUPLEKSIE** jako **WZDŁUŻ** lub **W POPRZEK**. (Więcej informacji można znaleźć w części [Opcje układu w przypadku drukowania dwustronnego](#)).
- Przed użyciem dupliksera należy zamknąć tylny pojemnik wyjściowy. Otwarcie tylnego pojemnika wyjściowego powoduje wyłączenie dupliksera.

## Orientacja papieru przy drukowaniu dwustronnym

Niektóre typy papieru (np. firmowy, z nadrukiem, dziurkowany i ze znakiem wodnym) wymagają określonej orientacji podczas druku dwustronnego. Duplikser najpierw drukuje na drugiej stronie papieru. Poniższe ilustracje przedstawiają prawidłową orientację papieru w podajnikach.

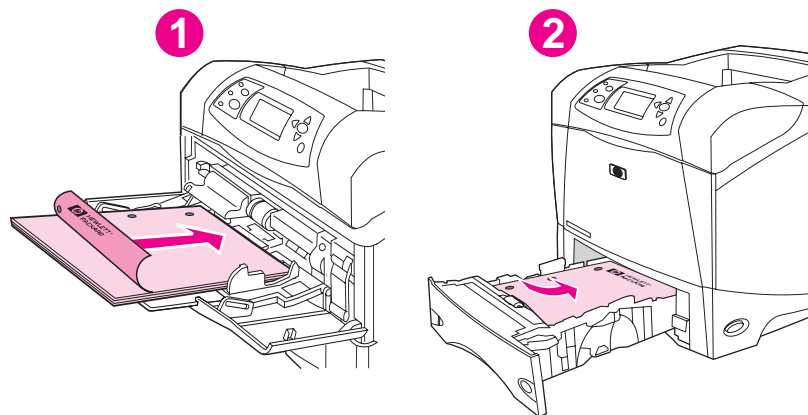

- 1 Podajnik 1
- 2 Pozostałe podajniki

W podajniku 1 papier umieszcza się stroną przeznaczoną do drukowania w dół i górną krawędzią do siebie. Do pozostałych podajników papier wkłada się stroną do drukowania w górę i górną krawędzią do drukarki.

## Opcje układu w przypadku drukowania dwustronnego

Poniżej przedstawiono cztery opcje orientacji druku dwustronnego. Można je ustawić w sterowniku drukarki (zalecany sposób) lub na panelu sterowania drukarki. (Jeżeli używany jest panel sterowania drukarki, otwórz menu Konfiguracja urządzenia, a następnie podmenu Drukowanie. Wybierz pozycję ŁĄCZENIE STRON W DUPEKSIE Z podmenu PCL wybierz ustawienie opcji ORIENTACJA.)

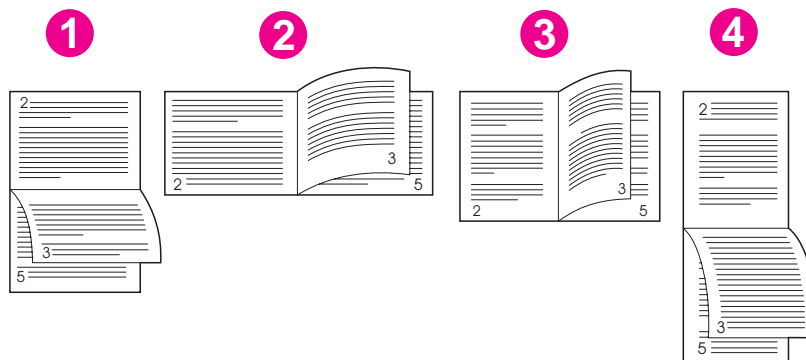

1. Wzdłuż poziomo*	Ten układ jest często używany w rachunkowości, przetwarzaniu danych oraz w arkuszach kalkulacyjnych. Co drugi wydrukowany obraz strony jest ułożony odwrotnie (do góry nogami). Strony naprzeciwległe należy czytać w sposób ciągły z góry na dół.
2. W poprzek poziomo	Każdy wydrukowany obraz jest ułożony prawą stroną do góry. Strony naprzeciwległe należy czytać z góry na dół po lewej stronie, a następnie z góry na dół po prawej stronie.
3. Wzdłuż pionowo	Jest to domyślne ustawienie drukarki i najczęściej używany układ, w którym każda drukowana strona jest skierowana prawą stroną do góry. Strony naprzeciwległe należy czytać z góry na dół po lewej stronie, a następnie z góry na dół po prawej stronie.
4. W poprzek pionowo*	Ten układ jest często używany w notatnikach. Co drugi wydrukowany obraz strony jest ułożony odwrotnie (do góry nogami). Strony naprzeciwległe należy czytać w sposób ciągły z góry na dół.

\* Aby uzyskać opcje łączenia oznaczone gwiazdką (\*), należy wybrać opcję **Odwróć strony górną** w sterowniku drukarki w systemie Windows.

## Drukowanie dwustronne za pomocą opcjonalnego duplikera do druku dwustronnego

1. Włóż do jednego z podajników tyle papieru, aby wystarczyło go dla całego zlecenia druku. Jeżeli używasz papieru specjalnego, na przykład papieru firmowego, załaduj go następująco:
  - W przypadku podajnika 1 włóż papier firmowy wierzchnią stroną do dołu i dolną krawędzią skierowaną do drukarki.
  - W przypadku pozostałych podajników załaduj papier firmowy wierzchnią stroną do góry i górną krawędzią skierowaną w głąb podajnika.

### OSTROŻNIE

Nie wkładaj papieru o gramaturze większej niż 105 g/m<sup>2</sup> (28 funtów, papier dokumentowy). Może to doprowadzić do zacięcia się papieru.

2. Otwórz sterownik drukarki (zobacz [Zmianie ustawień zadania druku](#)).
3. Na karcie **Wykończenie** kliknij opcję **Druk dwustronny**. W komputerze Macintosh kliknij menu **Plik**, kliknij polecenie **Drukuj**, a następnie kliknij przycisk **Układ**.
4. Kliknij przycisk **OK**.
5. Wyślij zadanie druku do drukarki.

### Uwaga

Podczas drukowania dwustronnego papier, na którym drukujesz, częściowo wysuwa się z górnego podajnika wyjściowego. Nie wyjmuj papieru, dopóki drukowanie dwustronne nie zakończy się. Podczas drukowania dwustronnego duplikser nie będzie działał, jeżeli jest otwarty tylny pojemnik wyjściowy.

## Ręczne drukowanie dwustronne

Jeśli w drukarce nie zainstalowano duplikera, postępuj zgodnie z podanymi dalej instrukcjami dotyczącymi ręcznego drukowania dwustronnego. Przed zastosowaniem ręcznego drukowania dwustronnego należy odpowiednio skonfigurować sterownik drukarki. Procedura konfiguracji zależy od używanego systemu operacyjnego. Więcej informacji na ten temat można znaleźć w części [Korzystanie ze sterowników drukarki](#). Należy postępować zgodnie z instrukcjami podanymi w części „Aby zmienić ustawienia konfiguracji”.

### Uwaga

Niniejsze instrukcje odnoszą się do systemu Windows. Aby ręcznie drukować dwustronnie w systemie Mac OS 9, należy wykonać niestandardową instalację oprogramowania i załadować przystawkę obsługującą broszury lub ręczne drukowanie dwustronne. Ręczne drukowanie dwustronne nie jest obsługiwane w systemie Mac OS X.

1. Włóż do jednego z podajników tyle papieru, aby wystarczyło go dla całego zlecenia druku. Jeżeli używasz papieru specjalnego, na przykład papieru firmowego, załaduj go następująco:
  - W przypadku podajnika 1 włóż papier firmowy wierzchnią stroną do dołu i dolną krawędzią skierowaną do drukarki.
  - W przypadku pozostałych podajników załaduj papier firmowy wierzchnią stroną do góry i górną krawędzią skierowaną w głąb podajnika.
2. Otwórz sterownik drukarki (zobacz [Zmianie ustawień zadania druku](#)).
3. Na karcie **Wykończenie** wybierz opcję **Druk dwustronny (ręczny)**.
4. Kliknij przycisk **OK**.
5. Wyślij zadanie druku do drukarki.



6. Podejdź do drukarki. Po zakończeniu drukowania pierwszych stron należy całkowicie opróżnić podajnik 1 z pozostałego, niezadrukowanego papieru. Włóż stos zadrukowanych arkuszy stroną niezadrukowaną w górę, górną krawędzią *w stronę drukarki*. Drugą stronę *trzeba* wydrukować przy użyciu podajnika 1.
7. Jeżeli pojawi się jakiś komunikat na wyświetlaczu panelu sterowania, naciśnij przycisk ✓ (WYBÓR).

---

### Uwaga

---

Jeżeli całkowita liczba arkuszy, które mają być wydrukowane w ramach zadań ręcznego drukowania dwustronnego, przekracza pojemność podajnika 1, za każdym razem po włożeniu papieru trzeba powtórzyć kroki 6 i 7, aż do zakończenia zadania.

## Anulowanie zadania drukowania

Zadanie druku można anulować w używanym programie komputerowym lub w kolejce wydruku albo naciskając przycisk **STOP** na panelu sterowania drukarki.

- Jeżeli drukarka nie zaczęła jeszcze drukować, najpierw spróbuj anulować zadanie w programie komputerowym, z którego zostało wysłane.
- Jeżeli zadanie drukowania oczekuje w kolejce wydruku lub w buforze drukarki, na przykład w grupie Drukarki na komputerze z systemem Windows lub Print Monitor na komputerze z systemem Macintosh, można je usunąć z tego miejsca.
- Jeżeli zadanie drukowania jest już wykonywane, naciśnij przycisk **STOP**. Drukarka dokończy drukowanie bieżącej strony i anuluje resztę zadania druku.

Jeżeli kontrolka stanu nie przestaje migać, mimo anulowania zadania druku, oznacza to, że komputer nadal wysyła zadanie do drukarki. Należy usunąć zadanie z kolejki wydruku lub poczekać, aż komputer zakończy wysyłanie danych (drukarka powróci do stanu gotowości i zaświeci się kontrolka Gotowe).

Naciśnięcie przycisku **STOP** anuluje tylko bieżące zadanie druku. Jeżeli w pamięci drukarki znajduje się więcej zadań drukowania, przycisk **STOP** trzeba nacisnąć dla każdego z nich oddzielnie.

## Korzystanie ze sterownika drukarki

Sterownik drukarki zapewnia dostęp do funkcji drukarki i umożliwia komputerowi komunikowanie się z nią. W tym rozdziale opisano, jak ustawiać opcje drukowania w sterowniku drukarki.

Jeżeli to możliwe, należy ustawić opcje drukowania w programie komputerowym, z którego się wykonuje drukowanie, lub w oknie dialogowym Drukowanie. W ten sposób można ustawić opcje drukowania w większości programów dla systemów Windows i Macintosh. Jeżeli żądana opcja nie jest dostępna ani w programie, ani w sterowniku drukarki, trzeba ją ustawić na panelu sterowania drukarki.

Więcej informacji o funkcjach sterownika drukarki znajduje się w pomocy ekranowej sterownika drukarki. Więcej informacji dotyczących drukowania z określonego programu można znaleźć w dokumentacji tego programu.

---

### Uwaga

---

Ustawienia sterownika drukarki zastępują ustawienia panelu sterowania. Ustawienia używanego programu komputerowego zastępują zarówno ustawienia sterownika drukarki, jak i panelu sterowania.

## Zmianie ustawień zadania druku

Jeżeli ustawienia drukowania mają być używane tylko w określonym programie komputerowym, należy zmienić je w tym programie. Po zamknięciu programu przywracane są ustawienia domyślne skonfigurowane w sterowniku drukarki.

### Aby zmienić ustawienia zadania druku na komputerach z systemem Windows

1. W używanym programie komputerowym kliknij menu **Plik**.
2. Kliknij polecenie **Drukuj**.
3. Kliknij przycisk **Ustawienia** lub **Właściwości**. (Te opcje mogą być inne w używanym programie.)
4. Zmień ustawienia drukowania.
5. Po zakończeniu kliknij przycisk **OK**.

### Aby zmienić ustawienia zadania druku na komputerach z systemem Macintosh

1. W używanym programie komputerowym kliknij menu **Plik**.
2. Kliknij polecenie **Drukuj**.
3. W wyświetlonym oknie dialogowym wybierz ustawienia drukowania, które chcesz zmodyfikować, i wprowadź zmiany.
4. Po zakończeniu kliknij przycisk **OK**.

## Zmianie ustawień domyślnych

Jeżeli ustawienia drukowania mają być używane we wszystkich programach na komputerze, należy zmienić ustawienia domyślne w sterowniku drukarki.

Wybierz odpowiednią procedurę w zależności od używanego systemu operacyjnego:

- [Aby zmienić ustawienia domyślne w systemie Windows 98 lub Windows Me](#)
- [Aby zmienić ustawienia domyślne w systemie Windows NT 4.0](#)
- [Aby zmienić ustawienia domyślne w systemie Windows 2000, Windows XP lub Windows Server 2003](#)
- [Aby zmienić ustawienia domyślne w systemach operacyjnych Macintosh](#)

### **Aby zmienić ustawienia domyślne w systemie Windows 98 lub Windows Me**

1. Kliknij przycisk **Start**.
2. Kliknij polecenie **Ustawienia**.
3. Kliknij polecenie **Drukarki**.
4. Kliknij prawym przyciskiem myszy ikonę drukarki HP LaserJet serii 4250 lub 4350.
5. Kliknij polecenie **Właściwości**.
6. Zmień żądane ustawienia na wyświetlanych kartach. Te ustawienia staną się ustawieniami domyślnymi drukarki.
7. Kliknij przycisk **OK**, aby zapisać ustawienia i zamknąć sterownik drukarki.

### **Aby zmienić ustawienia domyślne w systemie Windows NT 4.0**

1. Kliknij przycisk **Start**.
2. Kliknij polecenie **Ustawienia**.
3. Kliknij polecenie **Drukarki**.
4. Kliknij prawym przyciskiem myszy ikonę drukarki serii HP LaserJet serii 4250 lub 4350.
5. Kliknij polecenie **Ustawienia domyślne dokumentów**.
6. Zmień żądane ustawienia na wyświetlanych kartach. Te ustawienia staną się ustawieniami domyślnymi drukarki.
7. Kliknij przycisk **OK**, aby zapisać ustawienia i zamknąć sterownik drukarki.

### **Aby zmienić ustawienia domyślne w systemie Windows 2000, Windows XP lub Windows Server 2003**

1. Kliknij przycisk **Start**.
2. Kliknij polecenie **Ustawienia**.
3. Kliknij polecenie **Drukarki** (system Windows 2000) lub **Drukarki i faksy** (systemy Windows XP i Windows Server 2003).
4. Kliknij prawym przyciskiem myszy ikonę drukarki HP LaserJet serii 4250 lub 4350.
5. Kliknij polecenie **Właściwości**.
6. Na karcie **Zaawansowane** kliknij przycisk **Domyślne ustawienia drukowania**.
7. Zmień żądane ustawienia na wyświetlanych kartach. Te ustawienia staną się ustawieniami domyślnymi drukarki.
8. Kliknij przycisk **OK**, aby powrócić do karty **Zaawansowane**.

9. Kliknij przycisk **OK**, aby zapisać ustawienia i zamknąć sterownik drukarki.

### **Aby zmienić ustawienia domyślne w systemach operacyjnych Macintosh**

W zależności od wersji systemu operacyjnego Macintosh, ustawienia domyślne sterownika drukarki należy zmienić przy użyciu programu Apple Desktop Printer Utility, Print Center lub Print Setup Utility.

## Korzystanie z funkcji sterownika drukarki

W tym rozdziale zostały opisane instrukcje dotyczące często używanych funkcji drukowania, obsługiwanych za pomocą sterownika drukarki.

- [Drukowanie znaków wodnych](#)
- [Drukowanie wielu stron na jednym arkuszu papieru](#)
- [Ustawianie nietypowych formatów papieru](#)
- [Korzystanie z drukowania w trybie EconoMode \(roboczym\)](#)
- [Wybieranie ustawień jakości wydruku](#)
- [Korzystanie z opcji zmniejszania/powiększania](#)
- [Wybieranie źródła papieru](#)
- [Drukowanie okładki, innej pierwszej lub ostatniej strony albo pustej strony](#)

### Drukowanie znaków wodnych

Znak wodny jest tekstem wyróżniającym, na przykład „Ścisłe tajne”, „Wersja robocza” lub czyjeś nazwisko, drukowanym w tle wybranych stron dokumentu.

---

#### Uwaga

---

W przypadku systemów Windows NT 4.0, Windows 2000, Windows XP lub Windows Server 2003 do tworzenia znaków wodnych potrzebne są przywileje administratora.

### Aby wydrukować znak wodny na komputerach z systemem Windows (wszystkie wersje)

1. Otwórz sterownik drukarki (zobacz [Zmianie ustawień zadania druku](#)).
2. Na karcie **Efekty** wybierz znak wodny z listy rozwijanej **Znaki wodne**. Aby edytować lub utworzyć znak wodny, kliknij przycisk **Edytuj**.
3. Kliknij przycisk **OK**.

### Aby wydrukować znak wodny na komputerach z systemem Macintosh

Wybierz opcję **Niestandardowy** i określ żądany tekst, w zależności od wersji sterownika drukarki.

---

#### Uwaga

---

Znaki wodne są obsługiwane tylko w systemach Mac OS 9.x. Znaki wodne nie są obsługiwane w systemie Mac OS X V10.1 lub nowszym.

## Drukowanie wielu stron na jednym arkuszu papieru

Istnieje możliwość wydrukowania kilku stron dokumentu na jednym arkuszu papieru (czasami ta funkcja jest nazywana drukowaniem 2, 4 lub „n” stron). Strony zostaną pomniejszone i rozmieszczone na arkuszu. Na jednym arkuszu papieru można wydrukować maksymalnie 16 stron. Ta funkcja zapewnia opłacalny i sprzyjający ochronie środowiska sposób drukowania wersji roboczych dokumentów, szczególnie wtedy, gdy jest używana razem z drukowaniem dwustronnym (zobacz [Drukowanie po obu stronach papieru \(opcjonalny duplekser\)](#)).

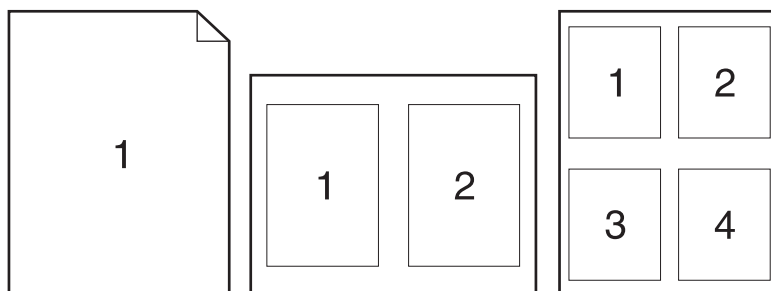

### Aby wydrukować wiele stron na jednym arkuszu papieru na komputerach z systemem Windows (wszystkie wersje)

1. Otwórz sterownik drukarki (zobacz [Zmianianie ustawień zadania druku](#)).
2. Na karcie **Wykończenie** w menu rozwijanym **Stron na arkusz** wybierz liczbę stron.
3. Jeżeli wokół stron mają być wydrukowane ramki, kliknij opcję **Drukuj ramki stron**.
4. Wybierz kolejność stron z listy rozwijanej **Kolejność stron**.
5. Kliknij przycisk **OK**.

### Ustawianie nietypowych formatów papieru

Do drukowania na nietypowych formatach papieru należy użyć funkcji Nietypowy papier.

### Aby ustawić nietypowy format papieru na komputerach z systemem Windows

1. Otwórz sterownik drukarki (zobacz [Zmianianie ustawień zadania druku](#)).
2. Na karcie **Papier/Jakość** kliknij przycisk **Nietypowy**.
3. Określ nietypową wysokość i szerokość.
4. Kliknij przycisk **Zamknij**.
5. Kliknij przycisk **OK**.

## Aby ustawić nietypowy format papieru na komputerach z systemem Macintosh

### W systemie Mac OS 9

1. W menu **Plik** wybierz polecenie **Ustawienia strony**.
2. Z menu rozwijanego **Atrybuty strony** wybierz opcję **Nietypowy format strony**.
3. Kliknij przycisk **Nowy**, aby utworzyć nietypowy format strony. Nowy nietypowy format strony jest automatycznie dodawany do menu **Format strony** w oknie dialogowym **Ustawienia strony**.

### W systemie Mac OS X

1. W menu **Plik** wybierz polecenie **Ustawienia strony**.
2. W menu rozwijanym **Ustawienia** kliknij polecenie **Atrybuty strony**, a następnie kliknij przycisk **Nietypowy format papieru**.
3. Kliknij przycisk **Nowy** i wpisz nazwę nietypowego formatu papieru.
4. Wpisz wysokość i szerokość nietypowego formatu papieru. Kliknij polecenie **Zapisz**.
5. W menu rozwijanym **Ustawienia** kliknij polecenie **Atrybuty strony**. Upewnij się, że w menu rozwijanym **Format dla** została wybrana pozycja **Dowolna drukarka**.
6. W oknie **Atrybuty strony** kliknij pole **Format papieru** i wybierz nowy nietypowy format papieru. Sprawdź, czy wymiary są prawidłowe.
7. Kliknij przycisk **OK**.

## Korzystanie z drukowania w trybie EconoMode (roboczym)

Tryb EconoMode (roboczy) pozwala na oszczędne zużywanie toneru podczas drukowania poszczególnych stron. Wybranie tej opcji zmniejsza zużycie toneru i koszt drukowania jednej strony, ale także obniża jakość wydruku.

Firma HP nie zaleca korzystania wyłącznie z trybu EconoMode. Jeśli używany jest wyłącznie tryb EconoMode i średnie pokrycie tonerem jest znacznie mniejsze niż pięć procent, istnieje możliwość zużycia się mechanicznych części kasety drukującej przed wyczerpaniem się toneru. Może to doprowadzić do pogorszenia się jakości wydruków i spowodować, że konieczne będzie zainstalowanie nowej kasety drukującej, nawet jeśli w starej kasecie pozostał toner.

## Aby użyć trybu EconoMode (roboczego) na komputerach z systemem Windows

1. Otwórz sterownik drukarki (zobacz [Zmianie ustawień zadania druku](#)).
2. Na karcie **Papier/Jakość** kliknij opcję **EconoMode**.
3. Kliknij przycisk **OK**.

## Wybieranie ustawień jakości wydruku

Istnieje możliwość wyboru nietypowych ustawień w celu uzyskania wydruku wysokiej jakości.



### Opcje rozdzielczości

- **Najlepsza jakość** — opcja ProRes 1200 pozwala uzyskać najlepszą jakość druku.
- **Szybsze drukowanie** — opcja FastRes 1200 jest używana jako rozdzielczość alternatywna w przypadku złożonej grafiki lub w celu przyspieszenia pracy drukarki.
- **Nietypowe** — należy użyć tej opcji, aby określić nietypowe ustawienia jakości wydruku.

### Uwaga

Zmiana rozdzielczości może spowodować zmiany w formatowaniu tekstu.

### Aby wybrać ustawienia jakości wydruku na komputerach z systemem Windows

1. Otwórz sterownik drukarki. Zobacz [Zmianianie ustawień zadania druku](#).
2. Na karcie **Papier/Jakość** w menu rozwijanym **Jakość druku** wybierz żadaną rozdzielczość lub ustawienia jakości druku.
3. Kliknij przycisk **OK**.

### Korzystanie z opcji zmniejszania/powiększania

Opcje zmniejszania/powiększania umożliwiają przeskalowanie dokumentu do wybranej wartości procentowej normalnego rozmiaru dokumentu. Można także wybrać dopasowanie skali dokumentu do formatu papieru obsługiwanego przez drukarkę.

### Aby ustawić opcje zmniejszania/powiększania na komputerach z systemem Windows

1. Otwórz sterownik drukarki. Zobacz [Zmianianie ustawień zadania druku](#).
2. Na karcie **Efekty** kliknij pole **% normalnego rozmiaru**.
3. Użyj pola edycji liczby lub suwaka, aby zmniejszyć lub zwiększyć skalę.
4. Kliknij przycisk **OK**.

### Wybieranie źródła papieru

Jeżeli używany program komputerowy obsługuje wybieranie źródła papieru, dokonaj wyboru w tym programie. (Ustawienia wybrane w programie zastępują ustawienia określone w sterowniku drukarki.)

### Aby wybrać źródło papieru na komputerach z systemem Windows

1. Otwórz sterownik drukarki. Zobacz [Zmianianie ustawień zadania druku](#).
2. Na karcie **Papier/Jakość** wybierz źródło z listy rozwijanej **Źródło**.
3. Kliknij przycisk **OK**.

### Aby wybrać źródło papieru na komputerach z systemem Macintosh

**W systemie Mac OS 9:** Wybierz źródło papieru przy użyciu opcji **Ogólne** w sterowniku drukarki.

**W systemie Mac OS X:** Kliknij menu **Plik**, kliknij polecenie **Drukuj**, a następnie kliknij pole **Podawanie papieru**.

## Drukowanie okładki, innej pierwszej lub ostatniej strony albo pustej strony

Aby wydrukować okładkę lub pierwszą i ostatnią stronę dokumentu na innym materiale niż pozostałe strony, należy wykonać następującą procedurę. Na przykład można wydrukować pierwszą stronę dokumentu na papierze firmowym, a pozostałe strony na papierze zwykłym lub wydrukować okładkę na kartonie, a pozostałe strony na papierze zwykłym. Ta funkcja może być także używana do wstawiania pustych stron między dokumentami podczas drukowania kilku kopii.

Ta opcja może nie być dostępna we wszystkich sterownikach drukarki.

## Aby drukować okładki lub różne strony na komputerach z systemem Windows

### Uwaga

Ta procedura zmienia ustawienia drukarki na czas wykonywania jednego zadania druku. Aby zmienić domyślne ustawienia drukarki, zobacz [Zmianie ustawień domyślnych](#).

1. Otwórz sterownik drukarki (zobacz [Zmianie ustawień zadania druku](#)).
2. Na karcie **Papier/Jakość** wybierz opcję **Użyj innego papieru/Okładki**.
3. Aby wydrukować okładki lub wstawić pustą stronę między dokumentami, wybierz pozycję **Przednia okładka** lub **Tylna okładka** na liście rozwijanej. Kliknij pole **Dodaj pustą lub zadrukowaną okładkę**. Wybierz opcje **Źródło** i **Rodzaj** dla okładki lub pustej strony. Pustą stroną może być zarówno przód okładki, jak i tylna okładka. Kliknij przycisk **OK**.
4. Aby wydrukować różne pierwszą lub ostatnią stronę, wybierz pozycję **Pierwsza strona**, **Pozostałe strony** lub **Ostatnia strona** z listy rozwijanej. Wybierz opcje **Źródło** i **Rodzaj** dla innych stron. Kliknij przycisk **OK**.

## Aby drukować okładki lub różne strony na komputerach Macintosh

**W systemie Mac OS 9:** W oknie dialogowym **Drukuj** wybierz opcje **Pierwsza z** i **Pozostałe z**.

**W systemie Mac OS X:** Kliknij menu **Plik**, kliknij polecenie **Drukuj**, a następnie kliknij pole **Podawanie papieru**.

## Korzystanie z funkcji przechowywania zadań drukowania

Drukarka obsługuje cztery funkcje przechowywania zadań, które umożliwiają inicjowanie drukowania z panelu sterowania drukarki po odebraniu przez nią zadania druku z komputera:

- zadania szybkiego kopiowania;
- zadania drukowania próbnego;
- zadania prywatne;
- przechowywanie zadań.

Niektóre z tych funkcji są dostępne w drukarkach bez dodatkowego dysku twardego, ale korzystanie ze wszystkich wymaga zainstalowania w drukarce dodatkowego dysku twardego, a następnie odpowiedniego skonfigurowania sterowników. W celu prawidłowej obsługi tej funkcji w przypadku przetwarzania złożonych zadań firma HP zaleca zainstalowanie dodatkowej pamięci. Informacje dotyczące zamawiania opcjonalnego dysku twardego lub większej pamięci można znaleźć w części [Numery katalogowe](#).

Należy pamiętać, aby przed rozpoczęciem drukowania zidentyfikować swoje zadania w sterowniku drukarki. Używanie domyślnych nazw zadań może powodować, że nowsze zadania będą zastępowały starsze o tej samej domyślnej nazwie lub że zadania będą usuwane.

---

### Uwaga

Wyłączenie drukarki spowoduje usunięcie wszystkich zadań szybkiego kopiowania, zadań drukowania próbnego oraz zadań prywatnych. Zadanie można także usunąć za pomocą panelu sterowania drukarki.

## Szybkie kopiowanie zadania

Funkcja szybkiego kopiowania drukuje żadaną liczbę kopii zadania i przechowuje jego kopię na opcjonalnym dysku twardym lub dysku RAM, jeśli drukarka nie jest wyposażona w dysk twardy. Dodatkowe kopie zadania można wydrukować później. Tę funkcję można wyłączyć w sterowniku drukarki.

Więcej informacji na temat definiowania limitu zadań szybkiego kopiowania przechowywanych w drukarce można znaleźć w części [Zmianie ustawień konfiguracji panelu sterowania drukarki](#).

---

### Uwaga

Wyłączenie drukarki spowoduje usunięcie wszystkich zadań szybkiego kopiowania, zadań drukowania próbnego oraz zadań prywatnych. Zadanie można także usunąć za pomocą panelu sterowania drukarki.

## Aby wydrukować kopie przechowywanego zadania

1. Naciśnij przycisk **MENU**, aby otworzyć menu.
2. Za pomocą przycisków ▲ (przycisk **W GÓRĘ**) lub ▼ (przycisk **W DÓŁ**) przewiń menu do pozycji **ODZYSK. ZADANIA**, a następnie naciśnij przycisk ✓ (przycisk **WYBÓR**).
3. Za pomocą przycisków ▲ (**W GÓRĘ**) lub ▼ (**W DÓŁ**) przewiń menu do pozycji zawierającej nazwę użytkownika, a następnie naciśnij przycisk ✓ (**WYBÓR**).
4. Za pomocą przycisków ▲ (**W GÓRĘ**) lub ▼ (**W DÓŁ**) przewiń menu do pozycji zawierającej nazwę użytkownika lub zadania, a następnie naciśnij przycisk ✓ (**WYBÓR**).
5. Za pomocą przycisków ▲ (**W GÓRĘ**) lub ▼ (**W DÓŁ**) przewiń menu do pozycji **DRUKUJ**, a następnie naciśnij przycisk ✓ (**WYBÓR**).
6. Za pomocą przycisków ▲ (**W GÓRĘ**) lub ▼ (**W DÓŁ**) określ liczbę kopii, a następnie naciśnij przycisk ✓ (**WYBÓR**).

## Usuwanie zadania szybkiego kopiowania

Po przesłaniu zadania szybkiego kopiowania drukarka zastępuje wszystkie poprzednie zadania, które mają tę samą nazwę użytkownika i tę samą nazwę zadania. Jeśli nie ma innego zadania szybkiego kopiowania o tej samej nazwie użytkownika i zadania, a drukarka potrzebuje wolnego miejsca w pamięci, to może się zdarzyć, że zostaną usunięte inne zadania tego typu, poczynając od najstarszego. Domyślnie można przechowywać do 32 zadań szybkiego kopiowania. Liczbę zadań szybkiego kopiowania, które mogą być przechowywane, można zmienić za pomocą panelu sterowania drukarki. Zobacz [Zmienianie ustawień konfiguracji panelu sterowania drukarki](#).

---

### Uwaga

---

Wyłączenie drukarki spowoduje usunięcie wszystkich zadań szybkiego kopiowania, zadań drukowania próbnego oraz zadań prywatnych. Zadanie można także usunąć za pomocą panelu sterowania drukarki.

## Aby usunąć zadanie szybkiego kopiowania

1. Naciśnij przycisk **MENU**, aby otworzyć menu.
2. Za pomocą przycisków ▲ (przycisk **W GÓRĘ**) lub ▼ (przycisk **W DÓŁ**) przewiń menu do pozycji **ODZYSK. ZADANIA**, a następnie naciśnij przycisk ✓ (przycisk **WYBÓR**).
3. Za pomocą przycisków ▲ (**W GÓRĘ**) lub ▼ (**W DÓŁ**) przewiń menu do pozycji zawierającej nazwę użytkownika, a następnie naciśnij przycisk ✓ (**WYBÓR**).
4. Za pomocą przycisków ▲ (**W GÓRĘ**) lub ▼ (**W DÓŁ**) przewiń menu do pozycji zawierającej nazwę użytkownika lub zadania, a następnie naciśnij przycisk ✓ (**WYBÓR**).
5. Za pomocą przycisków ▲ (**W GÓRĘ**) lub ▼ (**W DÓŁ**) przewiń menu do pozycji **USUWANIE**, a następnie naciśnij przycisk ✓ (**WYBÓR**).

## Próbne drukowanie zadania

Funkcja drukowania próbnego pozwala szybko i łatwo wydrukować i skorygować kopię zadania przed wydrukowaniem pozostałych kopii.

---

### Uwaga

---

Wyłączenie drukarki spowoduje usunięcie wszystkich zadań szybkiego kopiowania, zadań drukowania próbnego oraz zadań prywatnych.

## Aby wydrukować pozostałe kopie przechowywanego zadania

1. Naciśnij przycisk **∨** (**WYBÓR**), aby otworzyć menu.
2. Za pomocą przycisków **▲** (**W GÓRĘ**) lub **▼** (**W DÓŁ**) przewiń menu do pozycji **ODZYSK. ZADANIA**, a następnie naciśnij przycisk **∨** (**WYBÓR**).
3. Za pomocą przycisków **▲** (**W GÓRĘ**) lub **▼** (**W DÓŁ**) przewiń menu do pozycji zawierającej nazwę użytkownika, a następnie naciśnij przycisk **∨** (**WYBÓR**).
4. Za pomocą przycisków **▲** (**W GÓRĘ**) lub **▼** (**W DÓŁ**) przewiń menu do pozycji zawierającej nazwę użytkownika lub zadania, a następnie naciśnij przycisk **∨** (**WYBÓR**).
5. Za pomocą przycisków **▲** (**W GÓRĘ**) lub **▼** (**W DÓŁ**) przewiń menu do pozycji **DRUKUJ**, a następnie naciśnij przycisk **∨** (**WYBÓR**).
6. Za pomocą przycisków **▲** (**W GÓRĘ**) lub **▼** (**W DÓŁ**) przewiń menu do pozycji zawierającej odpowiednią liczbę kopii, a następnie naciśnij przycisk **∨** (**WYBÓR**).

## Usuwanie przechowywanego zadania

Po przesłaniu zadania drukowania próbnego drukarka automatycznie usuwa poprzednie zadania próbne danego użytkownika. Jeśli nie ma zadania drukowania próbnego o takiej nazwie, a drukarka potrzebuje wolnego miejsca, może się zdarzyć, że zostaną usunięte inne zadania tego typu, poczynając od najstarszego.

---

### Uwaga

---

Wyłączenie drukarki spowoduje usunięcie wszystkich zadań szybkiego kopiowania, zadań drukowania próbnego oraz zadań prywatnych. Zadanie drukowania próbnego można także usunąć za pomocą panelu sterowania drukarki.

## Aby usunąć zadanie drukowania próbnego

1. Naciśnij przycisk **∨** (**WYBÓR**), aby otworzyć menu.
2. Za pomocą przycisków **▲** (**W GÓRĘ**) lub **▼** (**W DÓŁ**) przewiń menu do pozycji **ODZYSK. ZADANIA**, a następnie naciśnij przycisk **∨** (**WYBÓR**).
3. Za pomocą przycisków **▲** (**W GÓRĘ**) lub **▼** (**W DÓŁ**) przewiń menu do pozycji zawierającej nazwę użytkownika, a następnie naciśnij przycisk **∨** (**WYBÓR**).
4. Za pomocą przycisków **▲** (**W GÓRĘ**) lub **▼** (**W DÓŁ**) przewiń menu do pozycji zawierającej nazwę użytkownika lub zadania, a następnie naciśnij przycisk **∨** (**WYBÓR**).
5. Za pomocą przycisków **▲** (**W GÓRĘ**) lub **▼** (**W DÓŁ**) przewiń menu do pozycji **USUWANIE**, a następnie naciśnij przycisk **∨** (**WYBÓR**).

## Drukowanie zadania prywatnego

Funkcja drukowania zadania prywatnego pozwala użytkownikowi wstrzymać drukowanie do momentu wpisania czterocyfrowego numeru identyfikacyjnego (PIN) na panelu sterowania drukarki. Użytkownik wprowadza numer identyfikacyjny w sterowniku i jest on wysyłany do drukarki jako część zadania.

## Definiowanie zadania prywatnego

Aby zdefiniować zadanie jako prywatne, należy wybrać w sterowniku drukarki opcję **Prywatne zadanie drukowania** i wprowadzić czterocyfrowy numer identyfikacyjny PIN.

## Aby wydrukować zadanie prywatne

1. Naciśnij przycisk **∨** (**WYBÓR**), aby otworzyć menu.
2. Za pomocą przycisków **▲** (**W GÓRĘ**) lub **▼** (**W DÓŁ**) przewiń menu do pozycji **ODZYSK. ZADANIA**, a następnie naciśnij przycisk **∨** (**WYBÓR**).
3. Za pomocą przycisków **▲** (**W GÓRĘ**) lub **▼** (**W DÓŁ**) przewiń menu do pozycji zawierającej nazwę użytkownika, a następnie naciśnij przycisk **∨** (**WYBÓR**).
4. Za pomocą przycisków **▲** (**W GÓRĘ**) lub **▼** (**W DÓŁ**) przewiń menu do pozycji zawierającej nazwę użytkownika lub zadania, a następnie naciśnij przycisk **∨** (**WYBÓR**).
5. Za pomocą przycisków **▲** (**W GÓRĘ**) lub **▼** (**W DÓŁ**) przewiń menu do pozycji **DRUKUJ**. Obok pozycji **DRUKUJ** pojawi się symbol blokady. Naciśnij przycisk **∨** (**WYBÓR**).
6. Zostanie wyświetlony komunikat z prośbą o wprowadzenie numeru identyfikacyjnego. Za pomocą przycisków **▲** (**W GÓRĘ**) lub **▼** (**W DÓŁ**) zmień pierwszą cyfrę numeru identyfikacyjnego, a następnie naciśnij przycisk **∨** (**WYBÓR**). W miejscu cyfry pojawi się **gwiazdka (\*)**. Powtórz te czynności, aby zmienić pozostałe trzy cyfry numeru identyfikacyjnego.
7. Za pomocą przycisków **▲** (**W GÓRĘ**) lub **▼** (**W DÓŁ**) przewiń menu do pozycji zawierającej odpowiednią liczbę kopii, a następnie naciśnij przycisk **∨** (**WYBÓR**).

## Usuwanie zadania prywatnego

Zadanie prywatne jest automatycznie usuwane po zwolnieniu go przez użytkownika do drukowania, o ile w sterowniku nie zostanie wybrana opcja **Przechowywane zadanie**.

### Uwaga

Wyłączenie drukarki spowoduje usunięcie wszystkich zadań szybkiego kopiowania, zadań drukowania próbnego oraz zadań prywatnych. Zadanie prywatne można także usunąć przed wydrukowaniem za pomocą panelu sterowania drukarki.

## Aby usunąć zadanie prywatne

1. Naciśnij przycisk **∨** (**WYBÓR**), aby otworzyć menu.
2. Za pomocą przycisków **▲** (**W GÓRĘ**) lub **▼** (**W DÓŁ**) przewiń menu do pozycji **ODZYSK. ZADANIA**, a następnie naciśnij przycisk **∨** (**WYBÓR**).
3. Za pomocą przycisków **▲** (**W GÓRĘ**) lub **▼** (**W DÓŁ**) przewiń menu do pozycji zawierającej nazwę użytkownika, a następnie naciśnij przycisk **∨** (**WYBÓR**).
4. Za pomocą przycisków **▲** (**W GÓRĘ**) lub **▼** (**W DÓŁ**) przewiń menu do pozycji zawierającej nazwę użytkownika lub zadania, a następnie naciśnij przycisk **∨** (**WYBÓR**).
5. Za pomocą przycisków **▲** (**W GÓRĘ**) lub **▼** (**W DÓŁ**) przewiń menu do pozycji **USUWANIE**, a następnie naciśnij przycisk **∨** (**WYBÓR**). Obok pozycji **USUWANIE** pojawi się symbol blokady.
6. Zostanie wyświetlony komunikat z prośbą o wprowadzenie numeru identyfikacyjnego. Za pomocą przycisków **▲** (**W GÓRĘ**) lub **▼** (**W DÓŁ**) zmień pierwszą cyfrę numeru identyfikacyjnego, a następnie naciśnij przycisk **∨** (**WYBÓR**). W miejscu cyfry pojawi się **gwiazdka (\*)**. Powtórz te czynności, aby zmienić pozostałe trzy cyfry numeru identyfikacyjnego.

## Przechowywanie zadania drukowania

Użytkownik może pobrać zadanie na dysk twardy drukarki bez jego drukowania. Takie zadanie można następnie wydrukować w dowolnym czasie za pomocą panelu sterowania drukarki. Na przykład na dysku twardym można zapisać formularze personalne, kalendarz, zestawienia godzinowe lub formularze księgowania, które będą udostępniane do wydruku innym użytkownikom.

### Aby przechować zadanie drukowania

Aby na dodatkowym dysku twardym zapisać na stałe zadanie druku, należy podczas jego drukowania wybrać w sterowniku opcję **Przechowywane zadanie**.

### Aby wydrukować przechowywane zadanie

1. Naciśnij przycisk ✓ (**WYBÓR**), aby otworzyć menu.
2. Za pomocą przycisków ▲ (**W GÓRĘ**) lub ▼ (**W DÓŁ**) przewiń menu do pozycji **ODZYSK. ZADANIA**, a następnie naciśnij przycisk ✓ (**WYBÓR**).
3. Za pomocą przycisków ▲ (**W GÓRĘ**) lub ▼ (**W DÓŁ**) przewiń menu do pozycji zawierającej nazwę użytkownika, a następnie naciśnij przycisk ✓ (**WYBÓR**).
4. Za pomocą przycisków ▲ (**W GÓRĘ**) lub ▼ (**W DÓŁ**) przewiń menu do pozycji zawierającej nazwę użytkownika lub zadania, a następnie naciśnij przycisk ✓ (**WYBÓR**).
5. Za pomocą przycisków ▲ (**W GÓRĘ**) lub ▼ (**W DÓŁ**) przewiń menu do pozycji **DRUKUJ**, a następnie naciśnij przycisk ✓ (**WYBÓR**).
6. Za pomocą przycisków ▲ (**W GÓRĘ**) lub ▼ (**W DÓŁ**) przewiń menu do pozycji zawierającej odpowiednią liczbę kopii, a następnie naciśnij przycisk ✓ (**WYBÓR**).

### Aby usunąć przechowywane zadanie

1. Naciśnij przycisk ✓ (**WYBÓR**), aby otworzyć menu.
2. Za pomocą przycisków ▲ (**W GÓRĘ**) lub ▼ (**W DÓŁ**) przewiń menu do pozycji **ODZYSK. ZADANIA**, a następnie naciśnij przycisk ✓ (**WYBÓR**).
3. Za pomocą przycisków ▲ (**W GÓRĘ**) lub ▼ (**W DÓŁ**) przewiń menu do pozycji zawierającej nazwę użytkownika, a następnie naciśnij przycisk ✓ (**WYBÓR**).
4. Za pomocą przycisków ▲ (**W GÓRĘ**) lub ▼ (**W DÓŁ**) przewiń menu do pozycji zawierającej nazwę użytkownika lub zadania, a następnie naciśnij przycisk ✓ (**WYBÓR**).
5. Za pomocą przycisków ▲ (**W GÓRĘ**) lub ▼ (**W DÓŁ**) przewiń menu do pozycji **USUWANIE**, a następnie naciśnij przycisk ✓ (**WYBÓR**).





# 3

## Administrowanie drukarką i jej konserwacja

Ten rozdział zawiera informacje dotyczące następujących tematów:

- [Korzystanie z wbudowanego serwera internetowego](#)
- [Korzystanie z oprogramowania HP Web Jetadmin](#)
- [Korzystanie z programu Zestaw narzędzi HP](#)
- [Odinstalowanie programu Zestaw narzędzi HP](#)
- [Administrowanie sterownikami drukarki i konfigurowanie ich](#)
- [Konfigurowanie alarmów e-mail](#)
- [Ustawianie zegara czasu rzeczywistego](#)
- [Sprawdzanie konfiguracji drukarki](#)
- [Obsługa kasety drukującej](#)
- [Czyszczenie drukarki](#)
- [Konserwacja profilaktyczna](#)
- [Wymiana modułu zszywacza](#)

## Korzystanie z wbudowanego serwera internetowego

Wbudowany serwer internetowy pozwala na wyświetlanie informacji o stanie drukarki i sieci oraz administrowanie funkcjami drukowania z komputera zamiast z panelu sterowania drukarki. Oto przykłady możliwości, jakie daje wbudowany serwer internetowy:

- wyświetlanie informacji o stanie drukarki,
- ustawianie typu materiału ładowanego do każdego podajnika,
- sprawdzanie poziomu zużycia i zamawianie nowych materiałów eksploatacyjnych,
- wyświetlanie i zmienianie konfiguracji podajników,
- wyświetlanie i zmienianie konfiguracji menu panelu sterowania drukarki,
- wyświetlanie i drukowanie stron wewnętrznych,
- odbieranie powiadomień o zdarzeniach związanych z drukarką i materiałami eksploatacyjnymi,
- wyświetlanie i zmienianie konfiguracji sieci.

Funkcja wbudowanego serwera internetowego wymaga co najmniej 48 MB pamięci RAM i serwera druku HP Jetdirect w celu połączenia się z siecią.

Do korzystania z wbudowanego serwera internetowego potrzebny jest program Microsoft Internet Explorer 5.01 lub nowszy albo Netscape 6.2 lub nowszy dla systemu Windows, Mac OS lub Linux (tylko Netscape). W przypadku systemów HP-UX 10 i HP-UX 11 wymagany jest program Netscape Navigator 4.7. Wbudowany serwer internetowy działa, jeśli drukarka jest podłączona do sieci opartej na protokole IP. Wbudowany serwer internetowy nie obsługuje połączeń drukarki opartych na protokole IPX. Do otwarcia wbudowanego serwera internetowego i korzystania z niego nie jest konieczny dostęp do Internetu.

Jeśli drukarka jest bezpośrednio podłączona do komputera, wbudowany serwer internetowy jest obsługiwany w systemie Windows 98 lub nowszym. Aby używać wbudowanego serwera internetowego z połączeniem bezpośrednim, podczas instalowania sterownika drukarki trzeba wybrać opcję instalacji niestandardowej. Należy wybrać tę opcję, aby pobrać program HP Toolbox. Serwer proxy jest instalowany jako część programu HP Toolbox.

Jeśli drukarka jest podłączona do sieci, wbudowany serwer internetowy jest dostępny automatycznie.

Dostęp do wbudowanego serwera internetowego umożliwia również program HP Printer Access Tool. Oprogramowanie HP Printer Access Tool zapewnia jeden punkt dostępu do wbudowanego serwera internetowego wszystkim drukarkom sieciowym w lokalnych folderach drukarek poszczególnych użytkowników. Korzystając z przeglądarki sieci Web, użytkownicy mogą wyświetlać informacje o stanie materiałów eksploatacyjnych, kontrolować zlecenia druku i zarządzać konfiguracją drukarki za pośrednictwem wbudowanego serwera internetowego.

### Otwieranie wbudowanego serwera internetowego

1. W obsługiwanej na komputerze przeglądarce internetowej wpisz adres IP drukarki. Aby znaleźć ten adres IP, wydrukuj stronę konfiguracji. Więcej informacji dotyczących drukowania strony konfiguracji znajduje się w części [Strona konfiguracji](#).

---

#### Uwaga

---

Po otwarciu strony można utworzyć zakładkę pozwalającą w przyszłości szybko znaleźć tę stronę.

2. Wbudowany serwer internetowy ma trzy karty zawierające ustawienia i informacje o drukarce: **Informacje**, **Ustawienia** i **Praca w sieci**. Kliknij kartę, którą chcesz wyświetlić.
3. Aby uzyskać więcej informacji o każdej z tych kart, zobacz następane sekcje.

## Karta Informacje

Grupa stron Informacje składa się z następujących stron:

- **Stan urządzenia.** Pokazuje stan drukarki i poziom zużycia materiałów eksploatacyjnych HP, gdzie wartość 0% wskazuje na całkowite zużycie. Pokazuje ona również typy i formaty materiałów ustawione dla każdego podajnika. Aby zmienić ustawienia domyślne, kliknij przycisk **Zmień ustawienia**.
- **Strona konfiguracji.** Pokazuje informacje znajdujące się na stronie konfiguracji drukarki.
- **Stan materiałów eksploatacyjnych.** Pokazuje poziom zużycia materiałów eksploatacyjnych HP, gdzie wartość 0% wskazuje na całkowite zużycie. Pokazuje również numery katalogowe materiałów eksploatacyjnych. Aby zamówić nowe materiały eksploatacyjne, kliknij łącze **Zamów materiały eksploatacyjne** w obszarze **Inne łącza** wyświetlanego okna. Aby odwiedzić jakąkolwiek witrynę internetową, trzeba mieć dostęp do Internetu.
- **Rejestr zdarzeń.** Pokazuje listę wszystkich zdarzeń i błędów związanych z drukarką.
- **Informacje o urządzeniu.** Pokazuje także nazwę sieciową, adres i model drukarki. Aby zmienić te informacje, kliknij przycisk **Informacje o urządzeniu** na karcie **Ustawienia**.
- **Panel sterowania** Kliknij ten przycisk, aby wyświetlić bieżący stan panelu sterowania drukarki.

## Karta Ustawienia

Ta karta umożliwia konfigurowanie drukarki z komputera. Karta **Ustawienia** może być chroniona hasłem. Jeśli drukarka jest podłączona do sieci, przed zmianą ustawień na tej karcie należy zawsze skonsultować się z administratorem drukarki.

Karta **Ustawienia** zawiera następujące strony:

- **Konfiguracja urządzenia.** Umożliwia skonfigurowanie wszystkich ustawień drukarki. Ta strona zawiera pozycje menu wyświetlane na panelu sterowania drukarki, takie jak: **Informacje**, **Obsługa papieru** i **Konfiguracja urządzenia**.
- **Alarmy.** Tylko w przypadku drukarki sieciowej. Umożliwia skonfigurowanie opcji odbierania alarmów e-mail dotyczących różnych zdarzeń związanych z drukarką i materiałami eksploatacyjnymi.
- **E-mail.** Tylko w przypadku drukarki sieciowej. Tej strony można użyć razem ze stroną Alarmy w celu skonfigurowania przychodzących i wychodzących wiadomości e-mail.
- **Zabezpieczenia.** Umożliwia ustawienie hasła, które trzeba wprowadzić, aby uzyskać dostęp do kart **Ustawienia** i **Praca w sieci**. Można na niej włączyć i wyłączyć niektóre funkcje wbudowanego serwera internetowego.
- **Inne łącza.** Umożliwia dodanie lub dostosowanie łącza do innej witryny internetowej. To łącze pojawia się później w obszarze **Inne łącza** na wszystkich kartach wbudowanego serwera internetowego. Następujące stałe łącza zawsze pojawiają się w obszarze **Inne łącza**: **HP Instant Support**, **Zamów materiały eksploatacyjne** i **Pomoc techniczna produktu**.

- **Informacje o urządzeniu.** Umożliwia nadanie nazwy drukarce i przypisanie jej numeru. Należy wprowadzić na niej imię i nazwisko oraz adres e-mail głównej osoby kontaktowej, która ma otrzymywać informacje o drukarce.
- **Język.** Umożliwia określenie języka, w jakim mają być wyświetlane informacje wbudowanego serwera internetowego.
- **Usługi zegara.** Umożliwia ustawienie dla drukarki opcji regularnego odbierania informacji o dacie i godzinie z serwera sieciowego.

## Karta Praca w sieci

Przy użyciu tej karty administrator sieci może monitorować ustawienia sieciowe drukarki, kiedy urządzenie jest podłączone do sieci opartej na protokole IP. Ta karta nie zostanie wyświetlona, jeśli drukarka jest podłączona bezpośrednio do komputera lub jest podłączona do sieci inaczej niż za pomocą serwera druku HP Jetdirect.

## Inne łącza

Ta sekcja zawiera łącza do Internetu. Korzystanie z nich wymaga dostępu do Internetu. W przypadku korzystania z połączenia telefonicznego, aby odwiedzić którąkolwiek z tych witryn internetowych, najpierw trzeba się połączyć, jeśli nie połączono się podczas otwierania wbudowanego serwera internetowego. Może to wymagać zamknięcia i ponownego otwarcia wbudowanego serwera internetowego.

- **HP Instant Support.** Łączy z witryną internetową firmy HP, gdzie można znaleźć rozwiązania problemów, które się pojawiły. Ta usługa analizuje rejestr zdarzeń oraz dane o konfiguracji drukarki i na tej podstawie dostarcza informacje dotyczące diagnostyki i pomocy technicznej, specyficzne dla danej drukarki.
- **Zamawianie materiałów eksploatacyjnych.** Należy kliknąć to łącze, aby przejść do witryny internetowej firmy HP, gdzie można zamówić oryginalne materiały eksploatacyjne HP, takie jak kasety drukujące i materiały.
- **Pomoc techniczna.** Umożliwia połączenie z witryną oferującą pomoc techniczną dla drukarki HP LaserJet serii 4250 lub 4350. Po połączeniu się można wyszukać pomoc dotyczącą ogólnych problemów.

## Korzystanie z oprogramowania HP Web Jetadmin

HP Web Jetadmin jest opartym na przeglądarce internetowej programem do zdalnego instalowania, monitorowania i diagnozowania urządzeń peryferyjnych podłączonych do sieci. Dzięki intuicyjnemu interfejsowi przeglądarki internetowej oprogramowanie to znacznie upraszcza administrowanie szerokim zakresem urządzeń działających na różnych platformach, w tym drukarkami firmy HP i innych firm. Zarządzanie działa prewencyjnie, umożliwiając administratorom rozwiązywać problemy z drukarkami, zanim wpłyną one na pracę użytkowników. To bezpłatne, zaawansowane oprogramowanie administracyjne można pobrać pod adresem [http://www.hp.com/go/webjetadmin\\_software](http://www.hp.com/go/webjetadmin_software).

W celu pobrania przystawek do oprogramowania HP Web Jetadmin należy kliknąć łącze **plug-ins**, a następnie kliknąć łącze **download** znajdujące się obok nazwy danej przystawki. Oprogramowanie HP Web Jetadmin może automatycznie powiadamiać użytkownika, że dostępna jest nowa przystawka. Na stronie **Product Update** należy postępować zgodnie ze wskazówkami, aby automatycznie połączyć się z witryną internetową firmy HP.

Jeśli program HP Web Jetadmin jest zainstalowany na serwerze głównym, można uzyskać do niego dostęp z dowolnego klienta przy użyciu jednej z obsługiwanych przeglądarek sieci Web, na przykład Microsoft Internet Explorer 6.0 dla systemu Windows lub Netscape Navigator 7.1 dla systemu Linux. W przeglądarce należy przejść do hosta programu HP Web Jetadmin.

---

### Uwaga

---

Przeglądarki muszą obsługiwać język Java. Przeglądanie z komputerów Apple nie jest obsługiwane.

## Korzystanie z programu Zestaw narzędzi HP

HP Toolbox jest aplikacją opartą na sieci Web, której można używać do wykonywania następujących zadań:

- Sprawdzenie stanu drukarki.
- Konfiguracja ustawień drukarki.
- Przeglądanie informacji o rozwiązywaniu problemów.
- Przeglądanie dokumentacji elektronicznej.

Program HP Toolbox można przeglądać, kiedy drukarka jest podłączona bezpośrednio do komputera lub do sieci. Z aplikacji HP Toolbox można korzystać, jeśli została przeprowadzona pełna instalacja oprogramowania.

---

### Uwaga

---

Nie trzeba mieć dostępu do Internetu, aby móc otworzyć program HP Toolbox i korzystać z niego. Dostęp do Internetu potrzebny jest jednak w przypadku kliknięcia łącza w obszarze **Inne łącza**, aby można było przejść na stronę wskazywaną przez dane łącze. Dodatkowe informacje znajdują się w części [Inne łącza](#).

## Obsługiwane systemy operacyjne

Program HP Toolbox jest obsługiwany w następujących systemach operacyjnych:

- Windows 98, 2000, Me, XP i Server 2003
- Mac OS X wersja 10.2 lub nowsza

## Obsługiwane przeglądarki

Aby korzystać z programu HP Toolbox, trzeba mieć jedną z następujących przeglądarek:

### Windows

- Microsoft Internet Explorer w wersji 5.5 lub nowszej
- Netscape Navigator 7.0 lub nowszy
- Opera Software ASA Opera w wersji 6.05 lub nowszej

### Macintosh (tylko OS X)

- Microsoft Internet Explorer w wersji 5.1 lub nowszej
- Netscape Navigator 7.0 lub nowszy

Wszystkie strony można drukować z poziomu przeglądarki.

## Aby wyświetlić program HP Toolbox

1. Otwórz program HP Toolbox w jeden z następujących sposobów:
  - Na pulpicie systemu Windows kliknij dwukrotnie ikonę programu HP Toolbox.
  - W menu **Start** systemu Windows kliknij polecenie **Programy**, a następnie kliknij polecenie **HP Toolbox**.
  - W systemie Macintosh OS X kliknij na dysku twardym folder **Applications** (Aplikacje), a następnie folder **Utilities** (Narzędzia). Kliknij dwukrotnie ikonę **Zestaw narzędzi HP**.

---

### Uwaga

---

Po otwarciu strony można utworzyć zakładkę pozwalającą w przyszłości szybko znaleźć stronę.

2. Program HP Toolbox zostanie otwarty w przeglądarce sieci Web. Oprogramowanie HP Toolbox zawiera następujące sekcje:
  - [Karta Stan](#)
  - [Karta Rozwiązywanie problemów](#)
  - [Karta Alarmy](#)
  - [Karta Dokumentacja](#)
  - [Okno Ustawienia urządzenia](#)
  - [Łącza zestawu narzędzi](#)
  - [Inne łącza](#)

## Karta Stan

Karta **Stan** zawiera łącza do następujących stron głównych:

- **Stan urządzenia.** Pozwala przeglądać informacje o stanie drukarki. Sygnalizuje również takie stany drukarki, jak zacięcie czy brak papieru. Po skorygowaniu problemu z drukarką należy kliknąć przycisk **Odśwież**, aby zaktualizować stan urządzenia.
- **Stan materiałów eksploatacyjnych.** Pozwala przeglądać szczegółowe informacje na temat stanu materiałów eksploatacyjnych, np. procent tonera pozostałego w kasecie i liczba stron, które zostały wydrukowane przy użyciu bieżącej kasety. Zawiera również łącza do strony zamawiania materiałów eksploatacyjnych i do informacji na temat utylizacji.
- **Wydruk stron informacyjnych.** Umożliwia wydrukowanie strony konfiguracyjnej i różnych stron informacyjnych dostępnych dla drukarki, takich jak strona stanu materiałów eksploatacyjnych, strona demonstracyjna i mapa menu.

## Karta Rozwiązywanie problemów

Karta **Rozwiązywanie problemów** zawiera łącza do następujących stron głównych:

- **Narzędzia jakości wydruku.** Umożliwia przeglądanie ogólnych informacji o rozwiązywaniu problemów i informacji dotyczących rozwiązywania problemów z jakością wydruku oraz kalibrowanie drukarki w celu zachowania jakości wydruku w kolorze.
- **Konserwacja.** Umożliwia wyświetlanie informacji o zarządzaniu materiałami eksploatacyjnymi oraz wymianie kaset drukujących i innych materiałów eksploatacyjnych drukarki.

- **Komunikaty o błędach.** Umożliwia wyświetlanie informacji dotyczących komunikatów o błędach.
- **Zacięcia papieru.** Umożliwia przeglądanie informacji o lokalizowaniu i usuwaniu zacięć.
- **Obsługiwane materiały.** Umożliwia wyświetlanie informacji o materiałach obsługiwanych przez drukarkę, konfigurowaniu podajników i rozwiązywaniu problemów związanych z materiałami drukarskimi.
- **Strony drukarki.** Umożliwia wydrukowanie różnych stron przydatnych podczas rozwiązywania problemów z drukarką, w tym strony konfiguracji, strony materiałów eksploatacyjnych, strony rejestru zdarzeń i strony statystyki materiałów.

## Karta Alarmy

Karta **Alarmy** umożliwia skonfigurowanie drukarki w taki sposób, aby automatycznie powiadamiała użytkownika o alarmach, które w niej występują. Karta **Alarmy** zawiera łącza do następujących stron głównych:

- Ustawienia alarmów stanu
- Ustawienia administracyjne

### Strona Ustawienia alarmów stanu

Na stronie Ustawienia alarmów stanu można włączyć lub wyłączyć alarmy, określić, kiedy drukarka powinna wysłać alarm i wybrać jeden z dwóch typów alarmów:

- Okno komunikatu
- Ikona na pasku zadań

Kliknij przycisk **Zastosuj**, aby uaktywnić wprowadzone ustawienia.

### Strona Ustawienia administracyjne

Na stronie Ustawienia administracyjne można określić częstotliwość sprawdzania przez program HP Toolbox alarmów drukarki. Dostępne są trzy opcje:

- **Rzadziej.** Program HP Toolbox sprawdza alarmy raz na minutę (co 60 sekund).
- **Normalna.** Program HP Toolbox sprawdza alarmy dwa razy na minutę (co 30 sekund).
- **Częściej.** Program HP Toolbox sprawdza alarmy dwadzieścia razy na minutę (co 3 sekundy).

---

#### Uwaga

---

Jeśli zachodzi konieczność ograniczenia liczby operacji wejścia/wyjścia (I/O) w sieci, należy zmniejszyć częstotliwość sprawdzania alarmów drukarki.

## Karta Dokumentacja

Karta **Dokumentacja** zawiera łącza do następujących źródeł informacji:

- **Uwagi o instalacji.** Zawiera szczegółowe instrukcje dotyczące instalacji i informacje na temat produktu, z którymi należy się zapoznać przed rozpoczęciem instalacji i korzystania z systemu drukowania.
- **Instrukcja obsługi.** Zawiera niniejsze informacje o eksploatacji drukarki, gwarancji, danych technicznych i pomocy. Instrukcja obsługi jest dostępna w formatach HTML i PDF.



## Okno Ustawienia urządzenia

Po kliknięciu przycisku **Ustawienia urządzenia** otworzy się nowe okno wbudowanego serwera internetowego. Zobacz [Korzystanie z wbudowanego serwera internetowego](#).

## Łączy zestaw narzędzi

Element **Łączy zestaw narzędzi** po lewej stronie ekranu zapewnia dostęp do następujących opcji:

- **Wybierz urządzenie.** Umożliwia wybranie urządzenia spośród wszystkich urządzeń uaktywnianych z poziomu programu HP Toolbox.
- **Przegląd bieżących alarmów.** Umożliwia przeglądanie bieżących alarmów dotyczących wszystkich drukarek, które zostały skonfigurowane. (Aby można było wyświetlać bieżące alarmy, drukarka musi drukować).
- **Tekstowa wersja strony.** Umożliwia wyświetlenie programu HP Toolbox w postaci mapy witryny z łączami do wszystkich poszczególnych stron w programie HP Toolbox i okna **Ustawienia urządzenia**.

## Inne łącza

Ta sekcja zawiera łącza do Internetu. Korzystanie z nich wymaga dostępu do sieci Internet. Użytkownik, który korzysta z połączenia telefonicznego i nie połączył się z Internetem w momencie otwierania programu HP Toolbox, przed odwiedzeniem którejkolwiek z tych stron musi ustanowić połączenie. Połączenie z Internetem może wymagać zamknięcia programu HP Toolbox i ponownego jego otwarcia.

- **HP Instant Support.** Umożliwia połączenie się ze stroną pomocy technicznej firmy HP dla tego produktu.
- **Rejestracja produktu.** Umożliwia nawiązanie połączenia ze stroną rejestracji produktu w Internecie.
- **Pomoc techniczna.** Umożliwia połączenie z witryną oferującą pomoc techniczną dla tego produktu. Następnie można wyszukiwać informacje dotyczące rozwiązywania konkretnych problemów.

## Odeinstalowanie programu Zestaw narzędzi HP

W tej części wyjaśniono, jak odeinstalować oprogramowanie Zestaw narzędzi HP.

### Aby odeinstalować program Zestaw narzędzi HP przy użyciu skrótu pulpitu Windows

1. Kliknij przycisk **Start**.
2. Wskaż polecenie **Programy**.
3. Wskaż polecenie **Hewlett-Packard** lub grupę programów HP LaserJet serii 4250 lub 4350, a następnie kliknij polecenie **Odeinstaluj zestaw narzędzi HP LaserJet**.
4. Postępuj zgodnie z instrukcjami wyświetlanymi na ekranie.

### Aby odeinstalować program Zestaw narzędzi HP przy użyciu funkcji Dodaj/Usuń programy w Panelu sterowania systemu Windows

1. Kliknij przycisk **Start**.
2. Kliknij polecenie **Panel sterowania**.

---

#### Uwaga

---

W niektórych wersjach systemu Windows należy wskazać polecenie **Ustawienia** i kliknąć polecenie **Panel sterowania**.

3. Kliknij ikonę **Dodaj lub usuń programy**.
4. Wybierz pozycję **Zestaw narzędzi HP LaserJet** na liście programów, a następnie postępuj zgodnie z instrukcjami wyświetlanymi na ekranie.

# Administrowanie sterownikami drukarki i konfigurowanie ich

Administrator systemu lub sieci może użyć rozwiązania do administracji i konfiguracji sterowników w celu skonfigurowania sterowników drukarki przed ich zainstalowaniem i wdrożeniem w danym środowisku. Jest to wygodne w przypadku konfigurowania sterowników drukarki dla wielu stacji roboczych lub drukarek o tej samej konfiguracji.

Podczas wstępnego konfigurowania sterownika drukarki, tak aby jego ustawienia odpowiadały sprzętowi drukarki, za pośrednictwem tego sterownika można uzyskać dostęp do wszystkich akcesoriów drukarki. Można również skonfigurować większość ustawień funkcji sterownika. Można „zablokować” pięć funkcji sterownika. Oznacza to, że administrator może uniemożliwić użytkownikom zmienianie ustawień duplexu, drukowania kolorów w skali szarości, podajników papieru, pojemników wyjściowych i typów materiałów. (Nie każda z tych funkcji dotyczy wszystkich drukarek. Na przykład niektóre drukarki nie mają funkcji drukowania w kolorze czy duplexu.)

Rozwiązanie do administracji i konfiguracji sterowników oszczędza czas i zmniejsza koszty administracyjne. Dotychczas, jeśli administrator chciał skonfigurować sterowniki drukarki, odpowiednią procedurę musiał przeprowadzić osobno dla każdej klienckiej stacji roboczej. Ponieważ rozwiązanie do administracji i konfiguracji oferuje wiele opcji konfiguracji, administrator może utworzyć w centralnej lokalizacji jedną konfigurację, która najlepiej odpowiada przyjętej strategii instalowania i wdrażania oprogramowania.

Rozwiązanie do administracji i konfiguracji sterowników daje również administratorowi większą kontrolę nad środowiskiem drukowania, ponieważ może on wdrażać sterowniki, które mają tę samą konfigurację w całej organizacji. Funkcja blokady pozwala na dokładne dostosowanie konfiguracji do wymogów danej organizacji. Na przykład jeśli drukarka jest wyposażona w duplexer, zablokowanie ustawienia duplexu zapewni, że wszystkie zadania druku będą drukowane dwustronnie, co pozwoli zaoszczędzić papier. Wszystkie elementy kontroli można wdrożyć z jednego komputera.

Dostępne są dwie metody:

- przystawka do oprogramowania HP Web Jetadmin,
- narzędzie dostosowywania.

Niezależnie od użytej metody konfiguracji, jedna konfiguracja może być zastosowana do wszystkich sterowników drukarki danego modelu drukarki przez jednokrotne użycie przystawki lub narzędzia. Jedna konfiguracja zapewnia obsługę wielu systemów operacyjnych, języków sterownika drukarki i zlokalizowanych wersji oprogramowania.

Jeden plik konfiguracji jest skojarzony ze wszystkimi obsługiwanymi sterownikami i może być modyfikowany przy użyciu przystawki lub narzędzia do administracji i konfiguracji.

## Przystawka do oprogramowania HP Web Jetadmin

Dla oprogramowania HP Web Jetadmin jest dostępna przystawka służąca do administrowania sterownikami i ich konfigurowania. Można jej użyć do skonfigurowania sterowników drukarki przed ich zainstalowaniem i wdrożeniem. Ta metoda administrowania sterownikami drukarki stanowi pełne, całościowe rozwiązanie, które można zastosować w celu skonfigurowania drukarki, ścieżki (kolejki) wydruków oraz klienckich stacji roboczych lub komputerów. W ramach tej metody są wykonywane następujące zlecenia:

- Wykrycie i skonfigurowanie jednej lub wielu drukarek.
- Wykrycie i skonfigurowanie ścieżki wydruków na jednym lub wielu serwerach. Można wsadowo skonfigurować wiele serwerów lub skonfigurować wiele drukarek (tego samego modelu) z jednego serwera.

- Uzyskanie sterowników drukarki. Można zainstalować wiele sterowników dla każdej kolejki wydruków na serwerze w środowiskach, które obsługują wiele systemów operacyjnych.
- Uruchomienie edytora konfiguracji (ten edytor nie jest obsługiwany przez niektóre starsze sterowniki).
- Wdrożenie skonfigurowanych sterowników drukarki na jednym lub wielu serwerach.
- Poinstruowanie użytkowników końcowych, aby połączyli się z serwerem druku. Skonfigurowane sterowniki dla systemów operacyjnych poszczególnych użytkowników są automatycznie wdrażane na ich komputerach.

Administratorzy mogą stosować przystawkę do programu HP Jetadmin w celu wdrożenia skonfigurowanych sterowników drukarki przy użyciu procesu cichego, wsadowego lub zdalnego. Przystawkę do programu HP Web Jetadmin można pobrać pod adresem [http://www.hp.com/go/webjetadmin\\_software](http://www.hp.com/go/webjetadmin_software).

## Narzędzie dostosowywania

Administratorzy mogą użyć narzędzia dostosowywania do utworzenia pakietu instalacji niestandardowej obejmującego tylko te składniki, które są potrzebne w danej organizacji lub danym środowisku operacyjnym. Narzędzie dostosowywania jest dostępne w dwóch miejscach:

- na dysku CD dołączonym do drukarki (jako jedna z opcji Instalatora),
- w oprogramowaniu systemu drukowania, które jest dostępne do pobrania w witrynie firmy HP w sieci Web dla modelu drukarki.

W trakcie procesu instalacji administrator jest monitowany o wybranie składników systemu drukowania oraz skonfigurowanie ustawień sterowników drukarki, jeśli wybrane sterowniki obsługują konfigurację wstępną. Końcowym wynikiem tego procesu jest dostosowany pakiet instalacyjny, który administrator może розміścić w celu zainstalowania skonfigurowanych sterowników drukarki na klienckich stacjach roboczych i komputerach. Narzędzie dostosowywania obsługuje operacje ciche i wsadowe.

## Konfigurowanie alarmów e-mail

Do skonfigurowania alarmów informujących o problemach z drukarką można użyć programu HP Web Jetadmin lub wbudowanego serwera internetowego. Alarmy mają formę wiadomości e-mail wysyłanych pod określony adres lub adresy.

Istnieje możliwość skonfigurowania informacji dotyczących:

- monitorowanego urządzenia (w tym przypadku drukarki),
- rodzaju przesyłanych alarmów (np. alarmy o zacięciu lub wyczerpaniu papieru, komunikaty **ZAMÓW KASETĘ**, **WYMIEN KASETĘ** czy **otwarta pokrywa**),
- konta e-mail, na które mają być wysyłane alarmy.

Program narzędziowy	Źródło informacji
HP Web Jetadmin	<ul style="list-style-type: none"><li>• Zobacz część <a href="#">Korzystanie z oprogramowania HP Web Jetadmin</a>, w której można znaleźć ogólne informacje na temat programu HP Web Jetadmin.</li><li>• Zobacz pomoc ekranową programu HP Web Jetadmin zawierającą szczegółowe informacje na temat alarmów i ich konfigurowania.</li></ul>
Wbudowany serwer internetowy	<ul style="list-style-type: none"><li>• Zobacz część <a href="#">Korzystanie z wbudowanego serwera internetowego</a>, gdzie można znaleźć ogólne informacje na temat wbudowanego serwera internetowego.</li><li>• Zobacz pomoc ekranową wbudowanego serwera internetowego, zawierającą szczegółowe informacje na temat alarmów i ich konfigurowania.</li></ul>

## Ustawianie zegara czasu rzeczywistego

Funkcja zegara czasu rzeczywistego powinna być używana do ustawiania daty i godziny. Informacje o dacie i godzinie są dołączane do przechowywanych zleceń druku po to, aby można było identyfikować najnowsze wersje przechowywanych zleceń druku.

### Ustawianie daty i godziny

Podczas ustawiania daty i godziny można także ustawić ich format.

#### Ustawianie formatu daty

1. Naciśnij przycisk **MENU**, aby otworzyć menu.
2. Użyj przycisku ▲ (**W GÓRĘ**) lub ▼ (**W DÓŁ**), aby przewinąć do pozycji **KONFIG. URZĄDZENIA**, a następnie naciśnij przycisk ✓ (**WYBÓR**).
3. Użyj przycisku ▲ (**W GÓRĘ**) lub ▼ (**W DÓŁ**), aby przewinąć do pozycji **USTAW. SYSTEMU**, a następnie naciśnij przycisk ✓ (**WYBÓR**).
4. Użyj przycisku ▲ (**W GÓRĘ**) lub ▼ (**W DÓŁ**), aby przewinąć do pozycji **DATA/GODZINA**, a następnie naciśnij przycisk ✓ (**WYBÓR**).
5. Użyj przycisku ▲ (**W GÓRĘ**) lub ▼ (**W DÓŁ**), aby przewinąć do pozycji **FORMAT DATY**, a następnie naciśnij przycisk ✓ (**WYBÓR**).
6. Użyj przycisku ▲ (**W GÓRĘ**) lub ▼ (**W DÓŁ**), aby przewinąć do żądanego formatu, a następnie naciśnij przycisk ✓ (**WYBÓR**).
7. Ustawienia są zapisywane i na panelu sterowania ponownie jest wyświetlane podmenu **DATA/GODZINA**.
8. Naciśnij przycisk **MENU**, aby zamknąć menu.

## Ustawianie daty

1. Naciśnij przycisk **MENU**, aby otworzyć menu.
2. Użyj przycisku ▲ (**W GÓRĘ**) lub ▼ (**W DÓŁ**), aby przewinąć do pozycji **KONFIG. URZĄDZENIA**, a następnie naciśnij przycisk ✓ (**WYBÓR**).
3. Użyj przycisku ▲ (**W GÓRĘ**) lub ▼ (**W DÓŁ**), aby przewinąć do pozycji **USTAW. SYSTEMU**, a następnie naciśnij przycisk ✓ (**WYBÓR**).
4. Użyj przycisku ▲ (**W GÓRĘ**) lub ▼ (**W DÓŁ**), aby przewinąć do pozycji **DATA/GODZINA**, a następnie naciśnij przycisk ✓ (**WYBÓR**).
5. Użyj przycisku ▲ (**W GÓRĘ**) lub ▼ (**W DÓŁ**), aby przewinąć do pozycji **DATA**, a następnie naciśnij przycisk ✓ (**WYBÓR**).
6. Użyj przycisku ▲ (**W GÓRĘ**) lub ▼ (**W DÓŁ**), aby przewinąć do odpowiedniego roku, a następnie naciśnij przycisk ✓ (**WYBÓR**).

### Uwaga

Kolejność modyfikowania ustawień **ROK**, **MIES.** i **DZIEŃ** zależy od ustawienia formatu daty. Pierwszym wyborem może być **ROK**, **MIES.** lub **DZIEŃ**.

7. Użyj przycisku ▲ (**W GÓRĘ**) lub ▼ (**W DÓŁ**), aby przewinąć do odpowiedniego miesiąca, a następnie naciśnij przycisk ✓ (**WYBÓR**).
8. Użyj przycisku ▲ (**W GÓRĘ**) lub ▼ (**W DÓŁ**), aby przewinąć do odpowiedniego dnia, a następnie naciśnij przycisk ✓ (**WYBÓR**).
9. Ustawienia są zapisywane i na panelu sterowania ponownie jest wyświetlane podmenu **DATA/GODZINA**.
10. Naciśnij przycisk **MENU**, aby zamknąć menu.

## Ustawianie formatu godziny

1. Naciśnij przycisk **MENU**, aby otworzyć menu.
2. Użyj przycisku ▲ (**W GÓRĘ**) lub ▼ (**W DÓŁ**), aby przewinąć do pozycji **KONFIG. URZĄDZENIA**, a następnie naciśnij przycisk ✓ (**WYBÓR**).
3. Użyj przycisku ▲ (**W GÓRĘ**) lub ▼ (**W DÓŁ**), aby przewinąć do pozycji **USTAW. SYSTEMU**, a następnie naciśnij przycisk ✓ (**WYBÓR**).
4. Użyj przycisku ▲ (**W GÓRĘ**) lub ▼ (**W DÓŁ**), aby przewinąć do pozycji **DATA/GODZINA**, a następnie naciśnij przycisk ✓ (**WYBÓR**).
5. Użyj przycisku ▲ (**W GÓRĘ**) lub ▼ (**W DÓŁ**), aby przewinąć do pozycji **FORMAT GODZINY**, a następnie naciśnij przycisk ✓ (**WYBÓR**).
6. Użyj przycisku ▲ (**W GÓRĘ**) lub ▼ (**W DÓŁ**), aby przewinąć do żądanego formatu godziny, a następnie naciśnij przycisk ✓ (**WYBÓR**).
7. Ustawienia są zapisywane i na panelu sterowania ponownie jest wyświetlane podmenu **DATA/GODZINA**.
8. Naciśnij przycisk **MENU**, aby zamknąć menu.

## Ustawianie godziny

1. Naciśnij przycisk **MENU**, aby otworzyć menu.
2. Użyj przycisku ▲ (**W GÓRĘ**) lub ▼ (**W DÓŁ**), aby przewinąć do pozycji **KONFIG. URZĄDZENIA**, a następnie naciśnij przycisk ✓ (**WYBÓR**).
3. Użyj przycisku ▲ (**W GÓRĘ**) lub ▼ (**W DÓŁ**), aby przewinąć do pozycji **USTAW. SYSTEMU**, a następnie naciśnij przycisk ✓ (**WYBÓR**).
4. Użyj przycisku ▲ (**W GÓRĘ**) lub ▼ (**W DÓŁ**), aby przewinąć do pozycji **DATA/GODZINA**, a następnie naciśnij przycisk ✓ (**WYBÓR**).
5. Użyj przycisku ▲ (**W GÓRĘ**) lub ▼ (**W DÓŁ**), aby przewinąć do pozycji **GODZINA**, a następnie naciśnij przycisk ✓ (**WYBÓR**).
6. Użyj przycisku ▲ (**W GÓRĘ**) lub ▼ (**W DÓŁ**), aby przewinąć do odpowiedniej godziny, a następnie naciśnij przycisk ✓ (**WYBÓR**).
7. Użyj przycisku ▲ (**W GÓRĘ**) lub ▼ (**W DÓŁ**), aby przewinąć do odpowiedniej minuty, a następnie naciśnij przycisk ✓ (**WYBÓR**).
8. Ustawienia są zapisywane i na panelu sterowania ponownie jest wyświetlane podmenu **DATA/GODZINA**.
9. Naciśnij przycisk **MENU**, aby zamknąć menu.



# Sprawdzanie konfiguracji drukarki

Za pomocą panelu sterowania można drukować strony zawierające informacje na temat drukarki i jej bieżącej konfiguracji. W tej części opisano następujące strony informacyjne:

- [Mapa menu](#)
- [Strona konfiguracji](#)
- [Strona stanu materiałów eksploatacyjnych](#)
- [Lista czcionek PCL lub PS](#)

Pełną listę stron informacyjnych drukarki można znaleźć w menu **INFORMACJE** panelu sterowania (zobacz [Menu informacyjne](#)).

Strony te warto mieć pod ręką na wypadek problemów. Mogą się też przydać w kontaktach z personelem działu obsługi klientów firmy HP.

## Mapa menu

Wydrukowanie mapy menu pozwala zapoznać się z pozycjami menu panelu sterowania i ich bieżącymi ustawieniami.

### Aby wydrukować mapę menu

1. Naciśnij przycisk ✓ (**WYBÓR**), aby otworzyć menu.
2. Za pomocą przycisków ▲ (**W GÓRĘ**) lub ▼ (**W DÓŁ**) przewiń menu do pozycji **INFORMACJE**, a następnie naciśnij przycisk ✓ (**WYBÓR**).
3. Za pomocą przycisków ▲ (**W GÓRĘ**) lub ▼ (**W DÓŁ**) przewiń menu do pozycji **DRUKUJ MAPĘ MENU**, a następnie naciśnij przycisk ✓ (**WYBÓR**).

Mapę menu warto trzymać w pobliżu drukarki, aby można z niej było łatwo skorzystać. Zawartość mapy menu zależy od zainstalowanych opcji drukarki. (Wiele ustawień można zmieniać z poziomu sterownika drukarki lub programu.)

Pełną listę pozycji menu i dopuszczalnych wartości można znaleźć w części [Menu panelu sterowania](#). Informacje na temat zmiany ustawień panelu sterowania można znaleźć w części [Zmianie ustawień konfiguracji panelu sterowania drukarki](#).

## Strona konfiguracji

Stronę konfiguracji można wykorzystać do przeglądania bieżących ustawień drukarki, rozwiązywania problemów lub sprawdzania urządzeń dodatkowych, na przykład modułów pamięci (DIMM), podajników i języków drukarki.

---

### Uwaga

---

Jeśli w drukarce jest zainstalowany serwer druku HP Jetdirect, wydrukowana zostanie również strona konfiguracji HP Jetdirect. Na tej stronie jest widoczny adres IP serwera druku HP Jetdirect.

### Aby wydrukować stronę konfiguracji z panelu sterowania

1. Naciśnij przycisk ✓ (**WYBÓR**), aby otworzyć menu.

2. Za pomocą przycisków ▲ (W GÓRĘ) lub ▼ (W DÓŁ) przewiń menu do pozycji **INFORMACJE**, a następnie naciśnij przycisk ✓ (WYBÓR).
3. Za pomocą przycisków ▲ (W GÓRĘ) lub ▼ (W DÓŁ) przewiń menu do pozycji **KONFIGURACJA DRUKOWANIA**, a następnie naciśnij przycisk ✓ (WYBÓR).

Przykładową stronę konfiguracji przedstawiono poniżej. Zawartość strony konfiguracji zależy od zainstalowanych opcji drukarki.

### Uwaga

Informacje na temat konfiguracji można też uzyskać za pomocą wbudowanego serwera internetowego lub HP Toolbox. Szczegółowe informacje znajdują się w części [Korzystanie z wbudowanego serwera internetowego](#) lub [Korzystanie z programu Zestaw narzędzi HP](#).

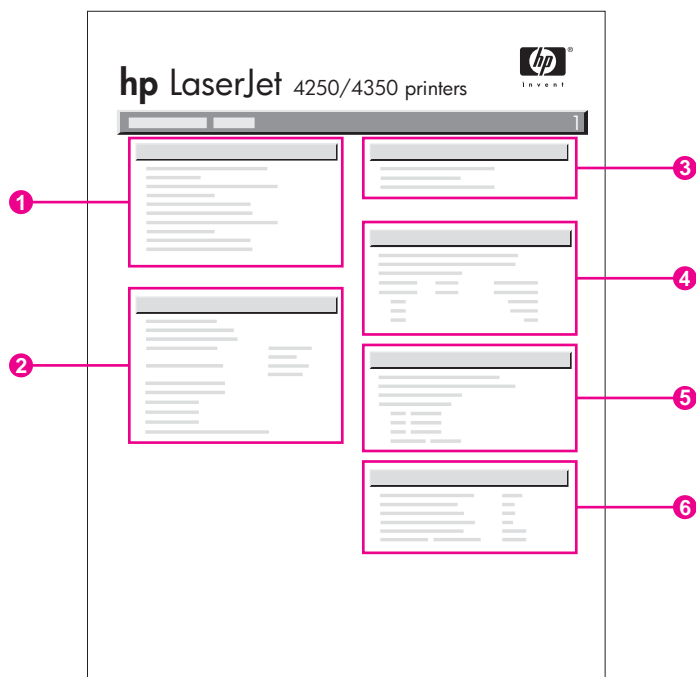

1	Informacje o drukarce	Wyświetla model, numer seryjny, liczniki stron i inne informacje o drukarce.
2	Zainstalowane języki i opcje	Wyświetla wszystkie zainstalowane języki drukarki (np. PCL i PS) oraz opcje zainstalowane w gniazdach DIMM i EIO.
3	Pamięć	Wyświetla informacje o pamięci drukarki, obszarze roboczym (DWS) sterownika PCL oraz oszczędzaniu zasobów.
4	Dziennik zdarzeń	Wyświetla liczbę wpisów w rejestrze zdarzeń, maksymalną liczbę wpisów możliwych do wyświetlenia oraz ostatnie trzy wpisy.
5	Zabezpieczenie	Wyświetla stan blokady panelu sterowania drukarki, hasło panelu sterowania i stan dysku twardego (jeśli jest zainstalowany w drukarce).

6	Podajniki papieru i opcje	Wyświetla ustawienia formatów dla wszystkich podajników oraz zainstalowane opcjonalne urządzenia do obsługi papieru.
---	---------------------------	--

## Strona stanu materiałów eksploatacyjnych

Na stronie stanu materiałów eksploatacyjnych można uzyskać informacje na temat zainstalowanej kasety drukującej, ilości pozostałego toneru oraz liczby wydrukowanych stron i przetworzonych zadań.

### Uwaga

Informacje na temat konfiguracji można też uzyskać za pomocą wbudowanego serwera internetowego lub HP Toolbox. Szczegółowe informacje znajdują się w części [Korzystanie z wbudowanego serwera internetowego](#) lub [Korzystanie z programu Zestaw narzędzi HP](#).

### Aby wydrukować stronę stanu materiałów eksploatacyjnych z panelu sterowania

1. Naciśnij przycisk **WYBÓR** (przycisk **W DÓŁ**), aby otworzyć menu.
2. Za pomocą przycisków **W GÓRĘ** (przycisk **W GÓRĘ**) lub **W DÓŁ** (przycisk **W DÓŁ**) przewiń menu do pozycji **INFORMACJE**, a następnie naciśnij przycisk **WYBÓR** (przycisk **W DÓŁ**).
3. Za pomocą przycisków **W GÓRĘ** (przycisk **W GÓRĘ**) i **W DÓŁ** (przycisk **W DÓŁ**) przewiń menu do pozycji **DRUKUJ STRONĘ. STANU MATER.**, a następnie naciśnij przycisk **WYBÓR** (przycisk **W DÓŁ**).



- 1 Informacje o kasiecie drukującej, w tym szacowana liczba stron do wydrukowania
- 2 Informacje o stopniu zużycia zestawu konserwacyjnego
- 3 Informacje na temat zamawiania materiałów eksploatacyjnych
- 4 Informacje na temat użycia materiałów eksploatacyjnych

## Lista czcionek PCL lub PS

Lista czcionek informuje o czcionkach zainstalowanych w drukarce. Pokazuje również, które czcionki są przechowywane na opcjonalnym dysku twardym, a które w module pamięci flash (DIMM).

### Aby wydrukować listę czcionek PS lub PCL

1. Naciśnij przycisk  $\checkmark$  (**WYBÓR**), aby otworzyć menu.
2. Za pomocą przycisków  $\blacktriangle$  (**W GÓRĘ**) lub  $\blacktriangledown$  (**W DÓŁ**) przewiń menu do pozycji **INFORMACJE**, a następnie naciśnij przycisk  $\checkmark$  (**WYBÓR**).
3. Za pomocą przycisków  $\blacktriangle$  (**W GÓRĘ**) lub  $\blacktriangledown$  (**W DÓŁ**) przewiń menu do pozycji **DRUKUJ LISTĘ CZCIONEK PS** lub **DRUKUJ LISTĘ CZCIONEK PCL**, a następnie naciśnij przycisk  $\checkmark$  (**WYBÓR**).

Lista czcionek PS informuje o zainstalowanych czcionkach PS i pokazuje ich przykłady. Poniżej przedstawiono informacje, jakie można znaleźć na liście czcionek PCL:

- **Czcionka** — nazwy czcionek i przykłady.
- **Rozstaw/Wielkość** — rozstaw i wielkość czcionki (w punktach).
- **Sekwencja sterująca** (polecenie programowania w języku PCL) — polecenie używane do wybrania żądanej czcionki (patrz legenda na dole strony z listą czcionek).

---

#### Uwaga

---

Aby uzyskać informacje dotyczące używania poleceń drukarki do wybierania czcionki w programach systemu MS-DOS®, zobacz [Wybieranie czcionek PCL 6 i PCL 5](#).

- *Numer czcionki* — numer używany do wybierania czcionek z panelu sterowania (nie należy używać go w programie). Nie należy mylić numeru czcionki z identyfikatorem czcionki. Numer wskazuje gniazdo karty CompactFlash, w której przechowywana jest czcionka.
  - **PROGRAMOWE**: czcionki ładowalne, pozostające w drukarce do chwili zastąpienia ich przez inne czcionki lub wyłączenia zasilania drukarki.
  - **WEWNĘTRZNE**: stałe czcionki drukarki.
- *ID czcionki* — numer przypisywany czcionkom programowym przez użytkownika przy pobieraniu ich na drukarkę.

## Obsługa kasety drukującej

W tej sekcji zamieszczono informacje na temat kaset drukujących HP, ich przewidywanej żywotności, sposobie przechowywania oraz identyfikacji oryginalnych materiałów eksploatacyjnych firmy HP. Niektóre informacje dotyczą także kaset innych producentów.

- [Kasety drukujące HP](#)
- [Kasety drukujące innych producentów](#)
- [Sprawdzanie oryginalności kasety drukującej](#)
- [Przechowywanie kaset drukujących](#)
- [Przewidywana żywotność kaset drukujących](#)
- [Sprawdzanie poziomu materiałów eksploatacyjnych \(tonera\)](#)
- [Niski poziom tonera i brak tonera w kasecie](#)

### Kasety drukujące HP

Gdy używana jest oryginalna kasetka drukująca HP, istnieje możliwość uzyskania kilku rodzajów informacji, takich jak:

- pozostała ilość tonera;
- szacunkowa liczba stron, które można jeszcze wydrukować;
- liczba wydrukowanych stron.

### Kasety drukujące innych producentów

Firma Hewlett-Packard nie zaleca używania kaset drukujących innych producentów, zarówno nowych, jak i z odzysku. Firma HP nie ma wpływu na konstrukcję i jakość produktów innych firm. Gwarancja drukarki *nie* obejmuje obsługi serwisowej i napraw, które stały się konieczne w wyniku użycia kaset drukujących innych producentów.

Stosowanie oryginalnych materiałów eksploatacyjnych HP gwarantuje dostępność wszystkich funkcji drukarki HP.

### Sprawdzanie oryginalności kasety drukującej

Jeśli w drukarce zostanie zainstalowana kasetka drukująca, która nie jest oryginalnym produktem HP, drukarka poinformuje użytkownika o tym fakcie. Jeśli użytkownik jest przekonany, że zakupił oryginalny produkt firmy HP, powinien odwiedzić witrynę <http://www.hp.com/go/anticounterfeit>.

### Przechowywanie kaset drukujących

Kasetę drukującą należy wyjąć z opakowania bezpośrednio przed zainstalowaniem.

Kasety powinny być przechowywane w odpowiednich warunkach. Temperatura powinna wynosić od -20°C do 40°C (-4°F to 104°F). Wilgotność względna powinna zawierać się w przedziale od 10% do 90%.

Aby zapobiec uszkodzeniu kasety drukującej, nie należy jej wystawiać na światło przez dłużej niż kilka minut.

## Przewidywana żywotność kaset drukujących

Okres eksploatacji kasety drukującej zależy od ilości tonera zużywanego w czasie drukowania oraz wytrzymałości komponentów w kasecie. W przypadku drukowania tekstu z pięcioprocentowym pokryciem (typowym dla korespondencji służbowej) kaseata drukująca HP wystarcza średnio na 10000 (Q5942A) lub 20000 (Q5942X) stron.

Żywotność kasety można oszacować w każdej chwili, sprawdzając stopień zużycia w sposób opisany w sekcji [Sprawdzanie poziomu materiałów eksploatacyjnych \(tonera\)](#).

## Sprawdzanie poziomu materiałów eksploatacyjnych (tonera)

Poziom zużycia materiałów eksploatacyjnych (tonera) można sprawdzić za pomocą panelu sterowania, wbudowanego serwera internetowego, oprogramowania HP Toolbox lub programu HP Web Jetadmin.

### Sprawdzanie poziomu tonera za pomocą panelu sterowania

1. Naciśnij przycisk **MENU**, aby otworzyć menu.
2. Za pomocą przycisków **▲ (W GÓRĘ)** i **▼ (W DÓŁ)** przewiń menu do pozycji **INFORMACJE**, a następnie naciśnij przycisk **✓ (WYBÓR)**.
3. Za pomocą przycisków **▲ (W GÓRĘ)** i **▼ (W DÓŁ)** przewiń menu do pozycji **DRUKUJ STRONĘ. STANU MATER.**, a następnie naciśnij przycisk **✓ (WYBÓR)**. Więcej informacji na temat strony stanu materiałów eksploatacyjnych można znaleźć w sekcji [Strona stanu materiałów eksploatacyjnych](#).

### Sprawdzanie poziomu tonera za pomocą wbudowanego serwera internetowego

1. W przeglądarce internetowej wpisz adres IP strony głównej drukarki. Zostaje wyświetlona strona stanu drukarki. (Patrz część [Otwieranie wbudowanego serwera internetowego](#)).
2. Po lewej stronie ekranu kliknij łącze **Stan materiałów eksploatacyjnych**. Spowoduje to przejście do strony stanu materiałów eksploatacyjnych, zawierającej informacje o stopniu zużycia. (Więcej informacji na temat strony stanu materiałów eksploatacyjnych można znaleźć w sekcji [Strona stanu materiałów eksploatacyjnych](#).)

### Sprawdzanie poziomu tonera za pomocą oprogramowania HP Toolbox

Program HP Toolbox można skonfigurować w taki sposób, aby powiadamiał użytkownika o niskim poziomie tonera w kasecie drukującej. Użytkownik może wybrać, czy alarmy mają być wysyłane pocztą e-mail, czy też wyświetlane w postaci okna komunikatu lub ikony na pasku zadań. Aby sprawdzić poziom materiałów eksploatacyjnych za pomocą programu HP Toolbox, kliknij kartę **Status**, a następnie kliknij opcję **Stan materiałów eksploatacyjnych**.

## Sprawdzanie poziomu tonera za pomocą programu HP Web Jetadmin

W programie HP Web Jetadmin zaznacz urządzenie drukarki. Strona stanu urządzenia przedstawia informacje na temat poziomu tonera.

## Niski poziom tonera i brak tonera w kasecie

Drukarka informuje użytkownika o niskim poziomie tonera lub jego wyczerpaniu.

### Gdy w kasecie jest mało tonera lub jej żywotność jest już niewielka

Gdy w kasecie jest mało tonera, na panelu sterowania drukarki pojawia się komunikat **ZAMÓW KASETĘ**. W przypadku drukarek z serii HP LaserJet 4250 komunikat jest wyświetlany po raz pierwszy w chwili, kiedy żywotność kasetki drukującej osiąga około 15% (kasetka na 10 000 stron) lub około 8% (kasetka na 20 000 stron). W przypadku drukarek z serii HP LaserJet 4350 komunikat jest wyświetlany po raz pierwszy w chwili, gdy żywotność kasetki drukującej osiąga około 25% (kasetka na 10 000 stron) lub około 15% (kasetka na 20 000 stron). Wartość procentową, przy której pojawia się komunikat, dobrano w taki sposób, by w typowych warunkach eksploatacji tonera wystarczyło jeszcze na około 2 tygodnie pracy. Czas ten powinien wystarczyć na zakup nowej kasetki przed całkowitym wyczerpaniem tonera.

Domyślnie drukarka kontynuuje drukowanie do wyczerpania tonera, ale można ją skonfigurować tak, aby praca została przerwana po wyświetleniu po raz pierwszy komunikatu **ZAMÓW KASETĘ** — na przykład w celu utrzymania niezmiennego jakości druku lub uniknięcia wyczerpania tonera w połowie długiego zlecenia drukowania. Aby skonfigurować drukarkę tak, aby przerywała drukowanie, należy w menu **KONFIG. URZĄDZENIA**, w obszarze **USTAW. SYSTEMU**, ustawić opcję **KASETA PRAWIE PUSTA** na **STOP**. Przy takim ustawieniu wyświetlenie komunikatu **WYMIEN KASETĘ** spowoduje przerwanie drukowania. Drukowanie można wznowić, naciskając dla każdego zlecenia druku przycisk ✓ (**WYBÓR**).

### Gdy w kasecie zabraknie tonera lub zostanie przekroczony okres trwałości bębna

W obydwu sytuacjach wyświetlany jest komunikat **WYMIEN KASETĘ**:

- **Gdy w kasecie drukującej wyczerpie się toner.** Jeśli dla ustawienia **KASETA BRAK** (w podmenu **USTAW. SYSTEMU** menu **KONFIG. URZĄDZENIA**) wybrano opcję **KONTYNUACJA**, drukarka bez żadnej interwencji będzie kontynuować drukowanie, dopóki nie zużyje się bęben. Firma HP nie gwarantuje jakości druku po pierwszym wyświetleniu komunikatu **WYMIEN KASETĘ**. Kasetę należy wymienić jak najszybciej. (Patrz część [Zamawianie części, akcesoriów i materiałów eksploatacyjnych](#)). Komunikat **WYMIEN KASETĘ** pozostaje wyświetlony do czasu wymiany kasetki drukującej. Jeśli opcja **KASETA BRAK** jest ustawiona na **STOP**, drukarka wstrzyma drukowanie do czasu, aż użytkownik wymieni toner lub wymusi wznowienie, konfigurując odpowiednio drukarkę: W menu **KONFIG. URZĄDZENIA**, w obszarze **USTAW. SYSTEMU**, ustaw opcję **KASETA BRAK** na **KONTYNUACJA**.
- **Gdy zużyje się bęben w kasecie drukującej.** Drukowanie jest możliwe dopiero po wymianie kasetki drukującej. Użytkownik nie może wymusić dalszego drukowania, nawet jeśli w kasecie jest toner. (Patrz część [Zamawianie części, akcesoriów i materiałów eksploatacyjnych](#)). Ma to na celu ochronę drukarki przed uszkodzeniami.

## Czyszczenie drukarki

Opisaną procedurę czyszczenia należy zastosować przy każdej wymianie kasety drukującej lub w przypadku problemów z jakością druku. W miarę możliwości należy chronić drukarkę przed kurzem i zanieczyszczeniami.

- Obudowę drukarki czyścić szmatką lekko zwilżoną wodą.
- Wnętrze drukarki czyścić suchą, niestrzępiącą się szmatką.

### OSTROŻNIE

Nie wolno używać do czyszczenia środków na bazie amoniaku, ani przechowywać ich w pobliżu drukarki. Podczas czyszczenia drukarki należy uważać, aby nie dotknąć rolki przesuwającej (czarnej, gumowej rolki, znajdującej się pod kasetą drukującą). Tłuszcz z naskórki na rolce może wpłynąć na obniżenie jakości druku.

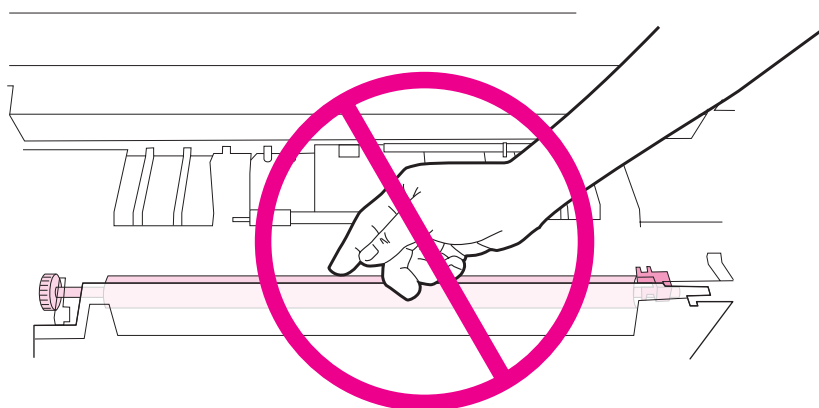

### Czyszczenie wnętrza drukarki

Opisanej poniżej procedury należy przestrzegać przy usuwaniu kurzu i innych zanieczyszczeń z wnętrza drukarki.

#### Aby wyczyścić wnętrze drukarki

1. Wyłącz zasilanie drukarki i odłącz przewód zasilający.

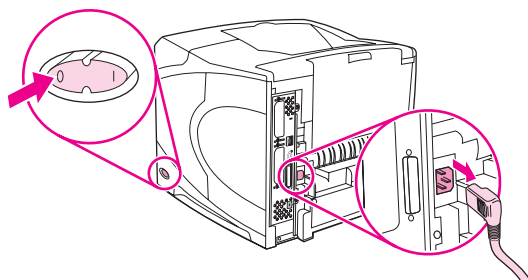



2. Otwórz pokrywę górną i wyjmij kasetę drukującą.

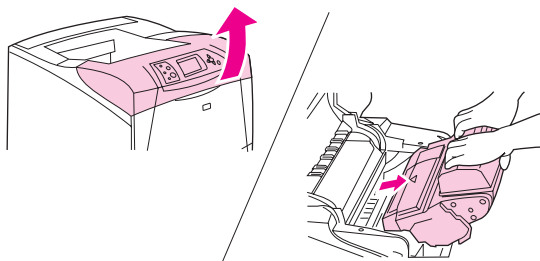

### OSTRZEŻENIE!

Nie należy sięgać zbyt głęboko do wnętrza drukarki. Sąsiadujący z tonerem utrwalacz może być gorący.

### OSTROŻNIE

Aby zapobiec uszkodzeniu kasety drukującej, nie należy jej wystawiać na światło przez dłużej niż kilka minut. Wyjętą z drukarki kasetę drukującą należy przykryć kartką papieru.

3. Zetrzyj kurz i zanieczyszczenia z prowadnic podawania papieru (szare miejsca) za pomocą suchej, niestrzępiącej się ściereczki.

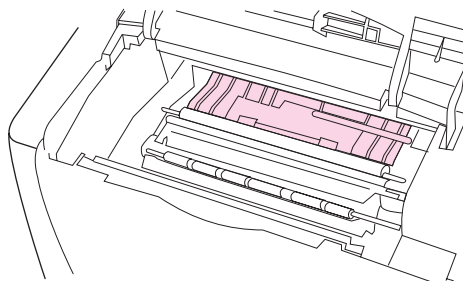

### Uwaga

W przypadku wysypania tonera na ubranie zetrzeć go suchą ściereczką, a następnie wypłukać ubranie w zimnej wodzie. (Gorąca woda powoduje utwalenie tonera na materiale.)

4. Za pomocą zielonej dźwigni unieś płytki dostępu do papieru i zetrzyj osad suchą, niestrzępiącą się szmatką.

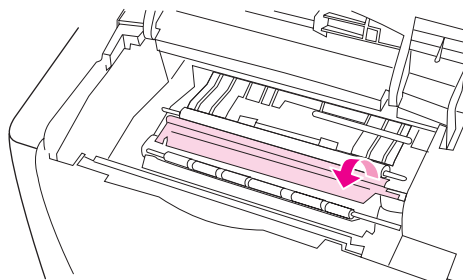

5. Włóż kasetę drukującą, zamknij górną pokrywę, podłącz przewód zasilający i włącz drukarkę.

## Czyszczenie utrwalacza

Drukowanie strony czyszczącej drukarki zapobiega osadzaniu się tonera i cząsteczek papieru na zespole utrwalacza. Osadzanie się tonera i cząsteczek papieru może spowodować pojawienie się plamek na przedniej lub tylnej stronie wydruków.

Aby zapewnić optymalną jakość druku, firma HP zaleca użycie strony czyszczącej po każdej wymianie kasety drukującej lub wybranie opcji automatycznego używania strony czyszczącej. W drukarkach wyposażonych w opcjonalny duplekser można używać tylko ręcznego trybu czyszczenia.

Operacja czyszczenia trwa około 2,5 minuty. W trakcie czyszczenia na panelu sterowania drukarki wyświetlany jest komunikat **CZYSZCZENIE**.

## Ręczne używanie strony czyszczącej

Aby strona czyszcząca mogła prawidłowo wykonać swoje zadanie, należy ją wydrukować na papierze przeznaczonym do kopiarek (nie dokumentowym, grubym ani szorstkim).

### Aby użyć strony czyszczącej w trybie ręcznym:

1. Jeśli drukarka jest wyposażona w opcjonalny duplekser, otwórz tylny pojemnik wyjściowy.
2. Naciśnij przycisk **MENU**, aby otworzyć menu.
3. Za pomocą przycisków ▲ (**W GÓRĘ**) i ▼ (**W DÓŁ**) przewiń menu do pozycji **KONFIG. URZĄDZENIA**, a następnie naciśnij przycisk ✓ (**WYBÓR**).
4. Za pomocą przycisków ▲ (**W GÓRĘ**) i ▼ (**W DÓŁ**) przewiń menu do pozycji **JAKOŚĆ DRUKU**, a następnie naciśnij przycisk ✓ (**WYBÓR**).
5. Za pomocą przycisków ▲ (**W GÓRĘ**) i ▼ (**W DÓŁ**) przewiń menu do pozycji **PRZETWÓRZ STRONĘ CZYSZCZĄCĄ**, a następnie naciśnij przycisk ✓ (**WYBÓR**).
6. Jeśli drukarka jest wyposażona w opcjonalny duplekser, zamknij tylny pojemnik wyjściowy.

## Automatyczne używanie strony czyszczącej

Poniższa procedura pozwala skonfigurować drukarkę w taki sposób, aby strony czyszczące były drukowane automatycznie, w zadanych odstępach czasu. Do czyszczenia utrwalacza w trybie automatycznym należy użyć zwykłego papieru o zdefiniowanym wcześniej formacie. Drukarka nie przerwie trwającego zlecenia drukowania.

### Aby użyć strony czyszczącej w trybie automatycznym

1. Naciśnij przycisk **MENU**, aby otworzyć menu.
2. Za pomocą przycisków ▲ (**W GÓRĘ**) i ▼ (**W DÓŁ**) przewiń menu do pozycji **KONFIG. URZĄDZENIA**, a następnie naciśnij przycisk ✓ (**WYBÓR**).
3. Za pomocą przycisków ▲ (**W GÓRĘ**) i ▼ (**W DÓŁ**) przewiń menu do pozycji **JAKOŚĆ DRUKU**, a następnie naciśnij przycisk ✓ (**WYBÓR**).
4. Za pomocą przycisków ▲ (**W GÓRĘ**) i ▼ (**W DÓŁ**) przewiń menu do pozycji **UTWÓRZ**, a następnie naciśnij przycisk ✓ (**WYBÓR**).
5. Za pomocą przycisków ▲ (**W GÓRĘ**) i ▼ (**W DÓŁ**) przewiń menu do pozycji **WŁ.**, a następnie naciśnij przycisk ✓ (**WYBÓR**).
6. Za pomocą przycisków ▲ (**W GÓRĘ**) i ▼ (**W DÓŁ**) przewiń menu do pozycji **UTWÓRZ**, a następnie naciśnij przycisk ✓ (**WYBÓR**).
7. Za pomocą przycisków ▲ (**W GÓRĘ**) i ▼ (**W DÓŁ**) przewiń menu do żądanej liczby stron z przedziału od 1000 do 200000, a następnie naciśnij przycisk ✓ (**WYBÓR**).
8. Za pomocą przycisków ▲ (**W GÓRĘ**) i ▼ (**W DÓŁ**) przewiń menu do pozycji **UTWÓRZ**, a następnie naciśnij przycisk ✓ (**WYBÓR**).
9. Za pomocą przycisków ▲ (**W GÓRĘ**) i ▼ (**W DÓŁ**) przewiń menu do żądanego formatu papieru stron czyszczących (**A4** lub **LETTER**), a następnie naciśnij przycisk ✓ (**WYBÓR**).

Drukarka będzie automatycznie drukować stronę czyszczącą z zadaną częstotliwością. Wydruk utworzony podczas czyszczenia można wyrzucić.

## Konserwacja profilaktyczna

Po pojawieniu się na panelu sterowania komunikatu **WYKONAJ KONSERW Drukarki** należy wymienić pewne części drukarki. Zapewni to optymalne działanie urządzenia.

Komunikat o konserwacji ukazuje się co 200 000 stron. Komunikat ten można tymczasowo skasować, wybierając pozycję **KASOW. KOMUNIKATU KONSERWACJI** w menu podrzędnym Zerowanie, ale po wydrukowaniu około 10 000 stron zostanie wyświetlony ponownie. (Patrz część [Podmenu Zerowanie](#)). Aby sprawdzić, ile stron zostało wydrukowanych od momentu zainstalowania nowych komponentów zestawu konserwacyjnego, należy wydrukować stronę konfiguracji lub stronę stanu materiałów eksploatacyjnych. (Zobacz [Strona konfiguracji](#) lub [Strona stanu materiałów eksploatacyjnych](#), aby uzyskać szczegółowe informacje.)

Więcej informacji na temat zamawiania zestawu konserwacyjnego drukarki można znaleźć w sekcji [Numery katalogowe](#). W skład zestawu wchodzi następujące elementy:

- utrwalacz
- rolki (transferu, pobierające i podające)
- instrukcje instalacji

---

### Uwaga

---

Zestaw konserwacyjny drukarki zalicza się do materiałów eksploatacyjnych i nie jest objęty podstawową gwarancją na drukarkę ani większością gwarancji rozszerzonych.

Po zainstalowaniu zestawu konserwacyjnego należy wyzerować licznik

### Aby wyzerować licznik zestawu konserwacyjnego

1. Wyłącz drukarkę i włącz ją ponownie.
2. Gdy na panelu sterowania pojawi się XXX, naciśnij i przytrzymaj  $\checkmark$  (przycisk **SELECT**). Trzymaj  $\checkmark$  (przycisk **SELECT**) naciśnięty tak długo, dopóki wszystkie trzy kontrolki drukarki nie migną raz, a następnie zapalą się na stałe. Może to potrwać do 10 sekund.
3. Puść  $\checkmark$  (przycisk **SELECT**) i naciśnij  $\blacktriangle$  (przycisk **UP**), aby przewinąć ekran do komunikatu **NOWY ZESTAW KONSERWACYJNY**.
4. Naciśnij przycisk  $\checkmark$  (**WYBÓR**), aby wyzerować licznik zestawu konserwacyjnego.

---

### Uwaga

---

Procedurę tę należy wykonywać tylko po zainstalowaniu nowego zestawu konserwacyjnego. Nie stosować jej do tymczasowego kasowania komunikatu **WYKONAJ KONSERW. DRUKARKI**.

## Wymiana modułu zszywacza

Jeśli moduł zszywacza w opcjonalnym zszywaczu/układaczu ulegnie awarii, należy go wymienić zgodnie z opisaną poniżej procedurą.

### Wymontowanie i modułu zszywacza

1. Zlokalizuj moduł zszywacza po prawej stronie zszywacza/układacza.

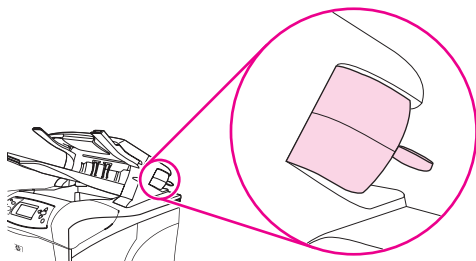

2. Obróć moduł zszywacza w kierunku przodu drukarki, aż do otwarcia zatrzasku. Przytrzymaj moduł zszywacza w tym położeniu otwartym.

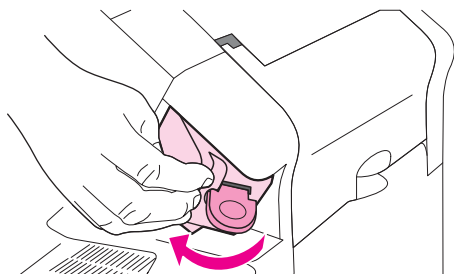

3. Naciśnij zaczep znajdujący się u góry modułu zszywacza.

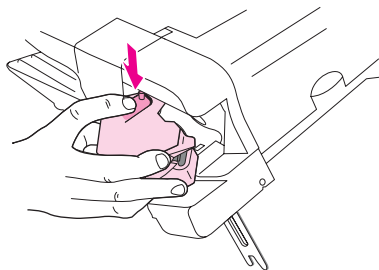

4. Trzymając za zaczep, pociągnij moduł zszywacza na zewnątrz i do góry, aby wymontować go ze zszywacza/układacza.

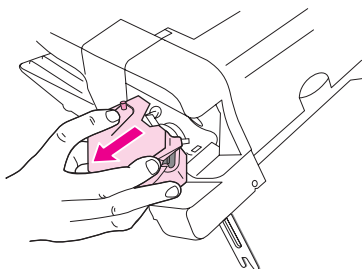

5. Odłącz przewody łączące moduł zszywacza ze zszywaczem/układaczem (odczepia się tylko niebieską część). Zwolnij biały uchwyt zawierający niebieskie złącze kabla, otwierając uchwyt w lewą stronę.

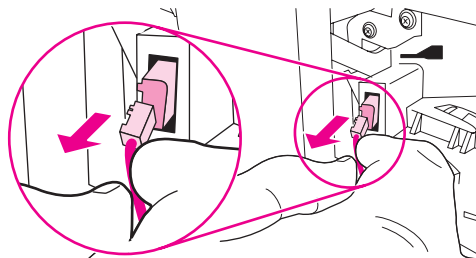

6. Wyjmij nowy moduł zszywacza z opakowania.

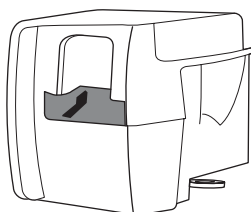

7. Dołącz przewody nowego modułu zszywacza do zszywacza/układacza.

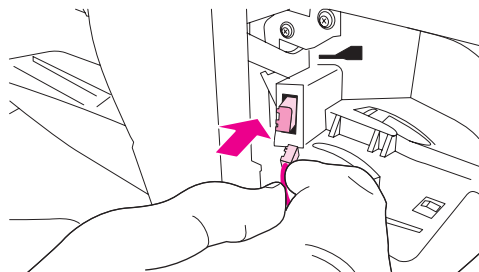

8. Włóż kołek na spodzie nowego modułu zszywacza do otworu w zszywaczu/układaczu.

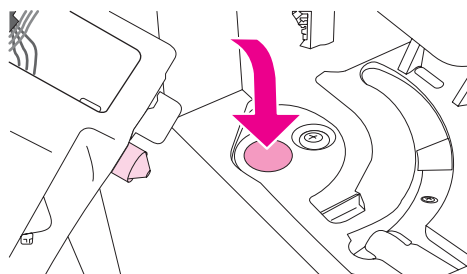

9. Naciśnij zaczep w górnej części modułu zszywacza i wsuń moduł do zszywacza/układacza.

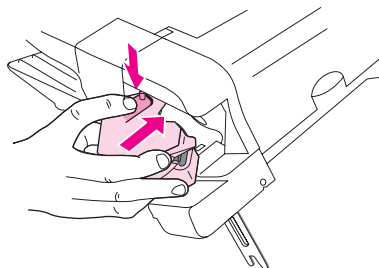

10. Obróć moduł zszywacza w kierunku tyłu drukarki tak, aby się zatrzasnął.

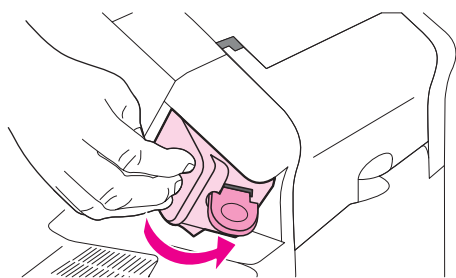

11. Jeśli w module zszywacza nie ma kasety ze zszywkami, należy ją włożyć. (Zobacz [Ładowanie zszywek](#)).





# 4

## Rozwiązywanie problemów

Informacje zawarte w tej części mają pomóc użytkownikowi w rozwiązywaniu problemów z drukowaniem. Z poniższej listy należy wybrać ogólny temat lub rodzaj problemu.

- [Diagram rozwiązywania problemów](#)
- [Rozwiązywanie ogólnych problemów z drukowaniem](#)
- [Wskazówki dotyczące używania papieru](#)
- [Drukowanie stron specjalnych](#)
- [Usuwanie zacięć](#)
- [Opis komunikatów drukarki](#)
- [Interpretacja stanu kontrolki układacza i zszywacza/układacza](#)
- [Rozwiązywanie problemów z jakością druku](#)
- [Rozwiązywanie problemów z drukowaniem w sieci](#)
- [Rozwiązywanie typowych problemów z systemem Windows](#)
- [Rozwiązywanie typowych problemów z systemem Macintosh](#)
- [Rozwiązywanie typowych problemów z językiem PostScript](#)
- [Rozwiązywanie problemów z opcjonalnym dyskiem twardym](#)

## Diagram rozwiązywania problemów

Jeśli drukarka nie działa prawidłowo, należy skorzystać z diagramu w celu ustalenia przyczyny problemu. W przypadku gdy drukarka nie zachowuje się zgodnie z opisem, należy postępować według zaleceń dotyczących odpowiedniego problemu.

Jeśli nie uda się rozwiązać problemu zgodnie z zaleceniami przedstawionymi w tym podręczniku, należy skontaktować się z autoryzowanym punktem usługowym HP. (Zobacz [Obsługa Klientów firmy HP](#)).

### Uwaga

**Użytkownicy komputerów Macintosh:** Więcej informacji na temat rozwiązywania problemów można znaleźć w sekcji [Rozwiązywanie typowych problemów z systemem Macintosh](#).

## 1. Czy na panelu sterowania napisane jest GOTOWE?

TAK →	Przejdź do kroku 2.			
NIE ↓				
Wyświetlacz jest pusty, a wentylator drukarki wyłączony.	Wyświetlacz jest pusty, ale wentylator drukarki jest włączony.	Napisy na wyświetlaczu są wyświetlane w niewłaściwym języku.	Na wyświetlaczu widoczne są zniekształcone lub nieznane litery i symbole.	Na wyświetlaczu panelu sterowania widoczny jest napis inny niż GOTOWE.
<ul style="list-style-type: none"> <li>Wyłóż, a następnie włącz drukarkę.</li> <li>Sprawdź połączenia przewodu zasilającego i włącznika zasilania.</li> <li>Podłącz drukarkę do innego gniazdka zasilania.</li> <li>Sprawdź stabilność zasilania drukarki oraz zgodność parametrów zasilania z wymaganiami drukarki (Zobacz <a href="#">Parametry elektryczne</a>).</li> </ul>	<ul style="list-style-type: none"> <li>Naciśnij dowolny przycisk panelu sterowania, aby sprawdzić, czy drukarka reaguje.</li> <li>Wyłóż i włącz ponownie zasilanie drukarki.</li> </ul>	<ul style="list-style-type: none"> <li>Wyłóż drukarkę i włącz ją ponownie. Gdy na panelu sterowania pojawi się XXX MB, naciśnij i przytrzymaj ✓ (przycisk <b>SELECT</b>), dopóki nie zapalą się wszystkie trzy kontrolki. Może to potrwać do 10 sekund. Następnie puść ✓ (przycisk <b>SELECT</b>). Naciśnij ▼ (przycisk <b>DOWN</b>), aby przewinąć listę dostępnych języków. Naciśnij ✓ (przycisk <b>SELECT</b>), aby zapisać wybrany język jako domyślny.</li> </ul>	<ul style="list-style-type: none"> <li>Sprawdź, czy żądany język jest wybrany na panelu sterowania drukarki.</li> <li>Wyłóż i włącz ponownie zasilanie drukarki.</li> </ul>	<ul style="list-style-type: none"> <li>Przejdź do sekcji <a href="#">Interpretowanie komunikatów panelu sterowania</a>.</li> </ul>

## 2. Czy jest możliwe wydrukowanie strony konfiguracji?

(Zobacz [Strona konfiguracji](#)).

<b>TAK →</b>	<b>Przejdź do kroku 3.</b>	
<b>NIE ↓</b>		
<b>Strona konfiguracji nie jest drukowana.</b>	<b>Drukowana jest pusta strona.</b>	<b>Na wyświetlaczu panelu sterowania widoczny jest komunikat inny niż GOTOWE lub DRUKOWANIE KONFIGURACJI.</b>
<ul style="list-style-type: none"><li>• Sprawdź, czy wszystkie podajniki są prawidłowo załadowane, wyregulowane i zainstalowane w drukarce.</li><li>• Na komputerze sprawdź kolejkę lub bufor wydruku, w celu sprawdzenia, czy nie nastąpiło zatrzymanie drukarki. Jeśli występują problemy z bieżącym zleceniem drukowania lub jeśli drukarka znajduje się w stanie wstrzymania, strona konfiguracji nie zostanie wydrukowana. (Naciśnij przycisk <b>STOP</b> i wróć do punktu 2 diagramu rozwiązywania problemów).</li></ul>	<ul style="list-style-type: none"><li>• Sprawdź, czy na kasiecie drukującej nie została taśma zabezpieczająca (Zobacz [Wprowadzenie] oraz instrukcje dostarczane wraz z kasetą drukującą).</li><li>• Być może kaseeta jest pusta. Zainstaluj nową kasetę drukującą.</li></ul>	<ul style="list-style-type: none"><li>• Przejdź do sekcji <a href="#">Interpretowanie komunikatów panelu sterowania</a>.</li></ul>

## 3. Czy można drukować z programu?

<b>TAK →</b>	<b>Przejdź do kroku 4.</b>
<b>NIE ↓</b>	
<b>Zlecenie nie jest drukowane.</b>	<b>Drukowana jest strona błędów PS lub lista poleceń.</b>

<ul style="list-style-type: none"> <li>• Jeśli zlecenie nie jest drukowane i na panelu sterowania wyświetlany jest komunikat, zobacz <a href="#">Interpretowanie komunikatów panelu sterowania</a>.</li> <li>• W komputerze sprawdź, czy praca drukarki nie została wstrzymana. Naciśnij przycisk <b>STOP</b>, aby kontynuować.</li> <li>• Jeśli drukarka działa w sieci, upewnij się, że drukujesz na właściwej drukarce. Aby sprawdzić, czy problem nie dotyczy sieci, należy podłączyć komputer bezpośrednio do drukarki za pośrednictwem kabla równoległego lub USB, wybrać port LPT1 i podjąć próbę drukowania.</li> <li>• Sprawdź połączenia kabli interfejsów. Rozłącz i podłącz ponownie kable komputera i drukarki.</li> <li>• Przetestuj kabel, wypróbuj go z innym komputerem.</li> <li>• Jeśli używasz połączenia równoległego, upewnij się, że kabel jest zgodny z normą IEEE-1284.</li> <li>• Jeśli drukarka jest włączona do sieci, wydrukuj stronę konfiguracji. (Zobacz <a href="#">Strona konfiguracji</a>). Jeśli w drukarce zainstalowany jest serwer druku HP Jetdirect, drukowana jest także strona Jetdirect. Sprawdź stronę konfiguracji Jetdirect, aby upewnić się, że status protokołu oraz ustawienia sieci są prawidłowe dla danej drukarki.</li> <li>• Aby upewnić się, że źródło problemu nie leży w komputerze, spróbuj drukować z innego komputera (jeśli jest to możliwe).</li> <li>• Upewnij się, że zlecenie jest wysyłane do właściwego portu (np. LPT1 lub portu drukarki sieciowej)</li> <li>• Sprawdź, czy używasz właściwego sterownika drukarki (Zobacz <a href="#">Korzystanie ze sterownika drukarki</a>).</li> <li>• Reinstaluj sterownik drukarki (Zobacz podręcznik [Wprowadzenie].)</li> <li>• Sprawdź, czy port w komputerze jest skonfigurowany i działa poprawnie (Spróbuj podłączyć do tego portu inną drukarkę i drukować.)</li> <li>• Przy drukowaniu z użyciem sterownika PS wybierz w podmenu Drukowanie (menu Konfiguracja urządzenia) na panelu sterowania ustawienie <b>DRUKUJ BŁĘDY BS=WŁ.</b>, a następnie ponownie wydrukuj zlecenie. Jeśli drukowana jest strona błędów, zobacz instrukcje w następnej kolumnie.</li> <li>• W podmenu Ustawienia systemu (menu Konfiguracja urządzenia) na panelu sterowania drukarki sprawdź, czy zostało wybrane ustawienie <b>JĘZYK=AUTO</b>.</li> <li>• Być może niezauważony pozostał komunikat drukarki, który pomógłby w rozwiązaniu problemu. W podmenu Ustawienia systemu (menu Konfiguruj urządzenie) na panelu sterowania drukarki tymczasowo wyłącz ustawienia Kasowane ostrzeżenia i Automatyczna kontynuacja. Następnie ponownie wydrukuj zlecenie.</li> </ul>	<ul style="list-style-type: none"> <li>• Być może drukarka odebrała niestandardowy kod PS. W podmenu Ustawienia systemu (menu Konfiguruj urządzenie) na panelu sterowania drukarki sprawdź, czy tylko dla tego zlecenia zostało wybrane ustawienie <b>JĘZYK=PS</b>. Po wydrukowaniu zlecenia przywróć ustawienie AUTO.</li> <li>• Sprawdź, czy jest to zlecenie PS i czy używany jest ster</li> <li>• Drukarka mogła odebrać kod PS, podczas gdy była ustawiona na pracę w trybie PCL. W podmenu Ustawienia systemu (menu Konfiguracja urządzenia) ustaw <b>JĘZYK=AUTO</b>.</li> </ul>
--	--

#### 4. Czy wydruk jest zgodny z oczekiwaniami?

TAK →	Przejdź do kroku 5.		
NIE ↓			
Wydruk jest zniekształcony lub drukowana jest tylko część strony.	Drukarka nie kończy drukowania.	Szybkość drukowania jest mniejsza niż oczekiwana.	Zmiany ustawień panelu sterowania drukarki nie przynoszą efektów.

<ul style="list-style-type: none"> <li>• Sprawdź, czy używasz właściwego sterownika drukarki (Zobacz <a href="#">Korzystanie ze sterownika drukarki</a>).</li> <li>• Być może plik danych wysłany do drukarki był uszkodzony. Aby to sprawdzić, spróbuj go wydrukować na innej drukarce (jeśli jest to możliwe) lub spróbuj wydrukować inny plik.</li> <li>• Sprawdź połączenia kabli interfejsów. Przetestuj kabel, wypróbuj go z innym komputerem (jeśli jest to możliwe).</li> <li>• Wymień przewód interfejsu na inny, lepszej jakości (zobacz <a href="#">Numery katalogowe</a>).</li> <li>• Zmodyfikuj zlecenie drukowania, zmniejszając stopień komplikacji, drukuj z niższą rozdzielczością lub zainstaluj więcej pamięci w drukarce. (Zobacz <a href="#">Pamięć drukarki</a>.)</li> <li>• Być może niezauważony pozostał komunikat drukarki, który pomógłby w rozwiązaniu problemu. W podmenu Ustawienia systemu (menu Konfiguruj urządzenie) na panelu sterowania drukarki tymczasowo wyłącz ustawienia Kasowane ostrzeżenia i Automatyczna kontynuacja. Następnie ponownie wydrukuj zlecenie.</li> </ul>	<ul style="list-style-type: none"> <li>• Być może naciśnięto przycisk <b>STOP</b>.</li> <li>• Sprawdź stabilność zasilania drukarki oraz zgodność parametrów zasilania z wymaganiami drukarki (Zobacz <a href="#">Parametry elektryczne</a>.)</li> </ul>	<ul style="list-style-type: none"> <li>• Zmniejsz stopień złożoności zadania.</li> <li>• Zainstaluj dodatkową pamięć w drukarce (Zobacz <a href="#">Pamięć drukarki</a>.)</li> <li>• Wyłącz drukowanie stron nagłówkowych. (Skontaktuj się z administratorem sieci.)</li> <li>• Szybkość drukowania będzie mniejsza w przypadku drukowania na wąskim papierze, drukowania z podajnika 1, korzystania z trybu utrwalacza WYS 2 lub wybraniu ustawienia wolnego drukowania na małych formatach papieru.</li> </ul>	<ul style="list-style-type: none"> <li>• Sprawdź ustawienia sterownika drukarki lub ustawienia w używanym programie (ustawienia sterownika drukarki i programów są nadrzędne względem ustawień panelu sterowania).</li> </ul>
<p><b>Zlecenie drukowania jest nieprawidłowo sformatowane.</b></p>	<p><b>Papier nie jest poprawnie podawany lub ulega uszkodzeniom.</b></p>	<p><b>Występują problemy z jakością druku.</b></p>	

<ul style="list-style-type: none"> <li>• Sprawdź, czy używasz właściwego sterownika drukarki (Zobacz <a href="#">Korzystanie ze sterownika drukarki.</a>)</li> <li>• Sprawdź ustawienia w używanym programie (Zobacz Pomoc programu.)</li> <li>• Spróbuj użyć innej czcionki.</li> <li>• Być może pobrane zasoby zostały utracone. Może być konieczne powtórne pobranie zasobów.</li> </ul>	<ul style="list-style-type: none"> <li>• Upewnij się, że papier został włożony poprawnie i że prowadnice nie są ustawione zbyt ciasno ani zbyt luźno w</li> <li>• W razie problemów z drukowaniem na papierze nietypowym, zobacz <a href="#">Drukowanie na małych i nietypowych formatach oraz na grubym papierze.</a></li> <li>• Jeśli strony są pomarszczone lub zawinięte lub jeśli wydrukowany obraz jest krzywy, zobacz <a href="#">Rozwiązywanie problemów z jakością druku.</a></li> </ul>	<ul style="list-style-type: none"> <li>• Zmień rozdzielczość wydruku (Zobacz <a href="#">Podmenu jakości druku.</a>)</li> <li>• Sprawdź, czy włączona jest opcja RET (Zobacz <a href="#">Podmenu jakości druku.</a>)</li> <li>• Przejdź do sekcji <a href="#">Rozwiązywanie problemów z jakością druku.</a></li> </ul>
---	---	--

## 5. Czy drukarka wybiera właściwe podajniki i urządzenia do obsługi papieru?

TAK →	Rozwiązania innych problemów należy szukać w spisie treści, indeksie lub Pomocy podręcznej sterownika drukarki.	
NIE ↓		
Drukarka pobiera papier z niewłaściwego podajnika.	Opcjonalne akcesoria nie działają prawidłowo.	Na wyświetlaczu panelu sterowania drukarki jest napisane co innego niż GOTOWE.

<ul style="list-style-type: none"> <li>• Upewnij się, że wybrano właściwy podajnik (Zobacz <a href="#">Wybieranie źródła papieru.</a>)</li> <li>• Sprawdź, czy podajniki papieru są poprawnie ustawione dla danego formatu i rodzaju papieru (Zobacz <a href="#">Ładowanie podajników.</a>) Wydrukuj stronę konfiguracji, aby sprawdzić bieżące ustawienia podajników (Zobacz <a href="#">Strona konfiguracji.</a>)</li> <li>• Sprawdź poprawność wyboru podajnika (źródła) lub rodzaju w sterowniku drukarki lub używanym programie są nadrzędne względem ustawień panelu sterowania).</li> <li>• Domyślnie drukarka drukuje najpierw na papierze załadowanym do podajnika 1. Jeśli nie chcesz drukować z podajnika 1, wyjmij znajdujący się w nim papier lub zmień ustawienie UŻYJ ŻĄDAN. PODAJ. (Zobacz <a href="#">Dostosowanie działania podajnika 1.</a>) Zmień ustawienie <b>POD. 1 FORMAT</b> i <b>POD. 1 RODZAJ</b> na inne niż <b>DOWOLNY</b>.</li> <li>• Jeśli chcesz drukować z podajnika 1, lecz nie możesz wybrać go z poziomu programu, zobacz <a href="#">Dostosowanie działania podajnika 1.</a></li> </ul>	<ul style="list-style-type: none"> <li>• Wydrukuj stronę konfiguracji, aby sprawdzić, czy urządzenie dodatkowe jest zainstalowane i działa (Zobacz <a href="#">Strona konfiguracji.</a>)</li> <li>• Skonfiguruj sterownik drukarki, aby rozpoznawał zainstalowane urządzenia (w tym podajniki). (Więcej informacji można znaleźć w pomocy ekranowej sterownika drukarki).</li> <li>• Wyłącz i włącz ponownie zasilanie drukarki.</li> <li>• Sprawdź, czy używasz właściwego dla tej drukarki urządzenia dodatkowego.</li> <li>• Jeśli duplexer nie drukuje dwustronnie, upewnij się, że tylny pojemnik wyjściowy jest zamknięty.</li> <li>• Jeśli duplexer nie drukuje dwustronnie, być może trzeba zainstalować więcej pamięci (Zobacz <a href="#">Pamięć drukarki.</a>)</li> </ul> <hr/> <p><b>Uwaga</b></p> <p>W duplexer wyposażone są modele z literą „d” w nazwie produktu. W przypadku wszystkich innych modeli duplexer jest wyposażeniem opcjonalnym.</p> <hr/> <ul style="list-style-type: none"> <li>• Jeśli opcjonalny układacz lub zszywacz/układacz nie działa poprawnie, sprawdź stan kontrolki tego urządzenia dodatkowego (Zobacz <a href="#">Kontrolki urządzeń dodatkowych.</a>)</li> <li>• Jeśli opcjonalny układacz lub zszywacz/układacz nie działa poprawnie, sprawdź, czy na panelu sterowania drukarki jest wyświetlony jakiś komunikat (Zobacz <a href="#">Interpretowanie komunikatów panelu sterowania.</a>)</li> <li>• Jeśli opcjonalny układacz/zszywacz nie zszywa, ale znajdująca się na nim kontrolka świeci na zielono i na panelu sterowania drukarki nie jest wyświetlony komunikat <b>ZA DUŻO STRON DO ZSZYCIA</b> ani <b>RÓŻNE FORMATY PAPIERU W ZADANIU</b>, zadzwoń do Pomocy technicznej. (Zobacz <a href="#">Obsługa klientów firmy HP.</a>)</li> </ul>	<ul style="list-style-type: none"> <li>• Przejdź do sekcji <a href="#">Interpretowanie komunikatów panelu sterowania.</a></li> </ul>
--	---	--

## Rozwiązywanie ogólnych problemów z drukowaniem

Poza problemami i rozwiązaniami wymienionymi w tej części, patrz część [Rozwiązywanie typowych problemów z systemem Macintosh](#) w przypadku korzystania z komputera typu Macintosh oraz [Rozwiązywanie typowych problemów z językiem PostScript](#), jeśli używany jest sterownik PS.

### Drukarka pobiera materiały z niewłaściwego podajnika.

Przyczyna	Rozwiązanie
Być może niepoprawnie wybrano podajnik w używanym programie komputerowym.	W wielu aplikacjach wybór podajnika jest przeprowadzany w oknie <b>Ustawienia strony</b> w ramach aplikacji.  Wyjmij materiał z innych podajników, aby wymusić pobieranie materiału z odpowiedniego podajnika.  W przypadku komputera z systemem Macintosh użyj programu HP LaserJet Utility, aby zmienić priorytet danego podajnika.
Format wybrany w konfiguracji nie jest zgodny z formatem materiału załadowanego do podajnika.	Korzystając z panelu sterowania, zmień format, tak aby odpowiadał formatowi materiału w podajniku.

### Drukarka nie pobiera papieru z podajnika.

Przyczyna	Rozwiązanie
Podajnik jest pusty.	Załaduj papier do podajnika.
Prowadnice papieru są ustawione nieprawidłowo.	Informacje na temat prawidłowego ustawiania prowadnic zawiera sekcja <a href="#">Ładowanie podajników</a> .  W przypadku podajnika na 500 arkuszy upewnij się, że przednia krawędź stosu arkuszy papieru jest wyrównana. Jeśli nie, płytka do podnoszenia papieru może się nie podnosić.

### Papier wychodzący z drukarki zwija się.

Przyczyna	Rozwiązanie
Papier zwija się przy wysuwaniu do górnego pojemnika wyjściowego.	Otwórz tylny pojemnik wyjściowy, aby papier przechodził przez drukarkę prostą ścieżką podawania.  Odwróć papier, na którym drukujesz.  Zmniejsz temperaturę utrwalania, aby ograniczyć zwijanie się materiału. (Zobacz <a href="#">Wybieranie właściwego trybu utrwalacza</a> .)



**Pierwszy arkusz materiału zaczyna się w obszarze kasy drukującej.**

Przyczyna	Rozwiązanie
Połączenie dużej wilgotności i wysokiej temperatury wpływa na materiał drukarski.	Ustaw drukarkę do pracy w warunkach dużej wilgotności i wysokiej temperatury.

**Drukowanie odbywa się bardzo powoli.**

Przyczyna	Rozwiązanie
Być może zlecenie druku jest bardzo skomplikowane. Przekroczenie maksymalnej szybkości drukarki nie jest możliwe, nawet po dodaniu pamięci. W przypadku drukowania na materiałach o formatach użytkownika szybkość drukowania często zostaje automatycznie obniżona. Uwaga: Szybkość drukowania będzie mniejsza w przypadku drukowania na wąskim papierze, drukowania z podajnika 1 lub korzystania z trybu utrwalacza WYS 2.	Uprość dokument lub spróbuj zmienić ustawienia jakości wydruku. Jeżeli problem pojawia się często, rozszerz pamięć drukarki.
Drukujesz plik PDF lub PostScript (PS), używając sterownika drukarki PCL.	Zamiast sterownika drukarki PCL spróbuj użyć sterownika PS. (Zazwyczaj można to zrobić w programie komputerowym.)
W sterowniku drukarki opcja <b>Optymalizacja dla:</b> jest ustawiona na karton, papier o dużej gramaturze, szorstki lub dokumentowy.	W sterowniku drukarki ustaw rodzaj materiału na zwykły papier (zobacz <a href="#">Drukowanie według typu i formatu materiałów (blokowanie podajników)</a> ). <b>Uwaga:</b> Jeśli zmienisz to ustawienie na zwykły papier, zlecenie druku będzie drukowane szybciej. Jeśli jednak używasz materiału o dużej gramaturze, to aby uzyskać możliwie najlepsze wyniki, pozostaw tę opcję ustawioną na tego rodzaju materiał, choć drukowanie będzie prawdopodobnie przebiegało wolniej.

**Zlecenie jest drukowane na obu stronach papieru.**

Przyczyna	Rozwiązanie
Drukarkę skonfigurowano do druku dwustronnego.	Aby zmienić to ustawienie, zobacz <a href="#">Zmienianie ustawień zadania druku</a> lub Pomoc elektroniczna.

Zlecenie druku składa się tylko z jednej strony, ale drukarka przetwarza również tylną stronę arkusza (arkusz zostaje częściowo wysunięty, a następnie ponownie wsunięty do drukarki).

Przyczyna	Rozwiązanie
Drukarkę skonfigurowano do druku dwustronnego. Nawet jeśli zlecenie druku składa się tylko z jednej strony, drukarka przetwarza również tylną stronę arkusza.	Aby zmienić to ustawienie, zobacz <a href="#">Zmianie ustawień zadania druku</a> lub Pomoc elektroniczna. Nie próbuj wyciągać arkusza z drukarki przed zakończeniem drukowania dwustronnego. Może to doprowadzić do zacięcia się papieru.

Strony wychodzące z drukarki są zupełnie puste.

Przyczyna	Rozwiązanie
Na kasecie drukującej może się wciąż znajdować taśma zabezpieczająca.	Wymij kasetę drukującą i zdejmij taśmę. Zainstaluj ponownie kasetę drukującą.
Plik może zawierać puste strony.	Sprawdź, czy plik nie zawiera pustych stron.

Drukarka drukuje, ale tekst jest nieprawidłowy, zawiera przekłamania lub jest niekompletny.

Przyczyna	Rozwiązanie
Kabel drukarki jest poluzowany lub uszkodzony.	Odłącz przewód drukarki i podłącz go ponownie. Spróbuj wydrukować dokument, który poprzednio został wydrukowany poprawnie. Jeżeli to możliwe, podłącz przewód drukarki do innego komputera i spróbuj wydrukować dokument, który wcześniej został wydrukowany poprawnie. Na koniec spróbuj użyć innego przewodu.
Drukarka jest podłączona do sieci lub jest urządzeniem, z którego korzysta wielu użytkowników, i nie odbiera wyraźnych sygnałów.	Odłącz drukarkę od sieci i podłącz ją bezpośrednio do komputera za pomocą kabla równoległego lub USB. Wydrukuj dokument, który poprzednio został wydrukowany prawidłowo.
W programie został wybrany nieodpowiedni sterownik.	Sprawdź menu oprogramowania drukarki i upewnij się, że wybrana jest drukarka HP LaserJet serii 4250 lub 4350.
Błąd w używanym programie komputerowym	Spróbuj wydrukować dokument z innego programu.

Drukarka nie reaguje na wybranie polecenia Drukuj w programie.

Przyczyna	Rozwiązanie
W drukarce nie ma materiału.	Dodaj materiał.
Drukarka może być w trybie podawania ręcznego.	Zmień tryb pracy drukarki z trybu ręcznego.
Kabel między drukarką a komputerem nie jest poprawnie podłączony.	Odłącz i ponownie podłącz kabel.

**Drukarka nie reaguje na wybranie polecenia Drukuj w programie.**

<b>Przyczyna</b>	<b>Rozwiązanie</b>
Kabel drukarki jest uszkodzony.	Jeśli to możliwe, podłącz kabel drukarki do innego komputera i spróbuj wydrukować zlecenie, które wcześniej było drukowane prawidłowo. Możesz również spróbować użyć innego kabla.
W programie została wybrana nieodpowiednia drukarka.	Sprawdź menu oprogramowania drukarki i upewnij się, że wybrana jest drukarka HP LaserJet serii 4250 lub 4350.
Być może w drukarce występuje zacięcie.	Usuń zacięcia, zwracając szczególną uwagę na obszar dupleksera (jeśli dany model jest wyposażony w duplekser). Zobacz <a href="#">Usuwanie zacięć</a> .
W używanym programie komputerowym wybrano niewłaściwy port drukarki.	Sprawdź w używanym programie komputerowym, czy właściwie skonfigurowano port drukarki. Jeśli w komputerze jest kilka portów upewnij się, że drukarka jest podłączona do właściwego.
Drukarka jest podłączona do sieci i nie odbiera sygnału.	Odłącz drukarkę od sieci i podłącz ją bezpośrednio do komputera za pomocą kabla równoległego lub USB. Ponownie zainstaluj oprogramowanie do obsługi drukowania. Wydrukuj dokument, który poprzednio został wydrukowany prawidłowo.  Z kolejki drukowania usuń wszystkie wstrzymane zadania.
Brak zasilania w drukarce.	Jeśli nie świeci się żadna kontrolka, sprawdź połączenie kabla zasilania. Sprawdź wyłącznik zasilania. Sprawdź źródło zasilania.
Drukarka działa nieprawidłowo.	Sprawdź, czy komunikaty na wyświetlaczu panelu sterowania lub kontrolki nie wskazują błędu. Zanotuj ewentualny komunikat i zobacz <a href="#">Interpretowanie komunikatów panelu sterowania</a> .

## Wskazówki dotyczące używania papieru

Aby uzyskać możliwie najlepsze wyniki, należy się upewnić, że papier jest dobrej jakości, nie jest pocięty, podarty ani pocięty, nie jest poplamiony, zakurzony ani zanieczyszczony w inny sposób, nie jest pomarszczony, podziurawiony i nie ma zagiętych brzegów.

W przypadku braku pewności co do rodzaju załadowanego papieru (na przykład papier dokumentowy lub makulaturowy) należy sprawdzić, czy stosownych informacji nie ma na etykiecie opakowania papieru.

Pełna lista obsługiwanych materiałów znajduje się w części [Obsługiwane formaty materiałów](#).

Następujące problemy z papierem mogą być przyczyną obniżenia jakości druku, zacinania się papieru, a nawet uszkodzenia drukarki.

Symptom	Problem	Rozwiązanie
Słaba jakość wydruku lub przyswajalność toneru	Papier jest zbyt wilgotny, zbyt szorstki, zbyt gruby lub zbyt gładki, wytłaczany lub cała partia papieru jest niewłaściwej jakości.	Wypróbuj inny rodzaj papieru o gładkości pomiędzy 100 a 250 w skali Sheffield i wilgotności w zakresie od 4 do 6%.
Ubytki, zacinanie się, zwijanie się kartek	Papier jest przechowywany w niewłaściwych warunkach. Występują różnice pomiędzy stronami papieru.	Papier należy przechowywać na płasko w opakowaniu chroniącym przed wilgocią. Odwróć papier.
Nadmierne zwijanie	Papier jest zbyt wilgotny, o złym kierunku lub nieprawidłowej strukturze ziaren. Występują różnice pomiędzy stronami papieru.	Otwórz tylny pojemnik wyjściowy lub użyj papieru długoziarnistego. Odwróć papier.
Zacinanie się, uszkodzenie drukarki	Papier ma wycięcia lub perforacje.	Użyj papieru bez wycięć i perforacji.
Problemy z podawaniem	Brzegi papieru są postrzępione lub papier pochodzi z wadliwej partii. Występują różnice pomiędzy stronami papieru. Papier jest zbyt wilgotny, zbyt szorstki, o zbyt dużej gramaturze lub zbyt gładki. Jest to papier o złym kierunku lub nieprawidłowej strukturze ziaren albo wytłaczany.	Użyj papieru wysokiej jakości, przeznaczonego do drukarek laserowych. Odwróć papier. Wypróbuj inny rodzaj papieru o gładkości pomiędzy 100 a 250 w skali Sheffield i wilgotności w zakresie od 4 do 6%. Otwórz tylny pojemnik wyjściowy lub użyj papieru długoziarnistego.

### Uwaga

Nie należy stosować papieru firmowego wykonanego przy użyciu niskotemperaturowych tuszów stosowanych w niektórych rodzajach termografii. Nie należy używać papieru firmowego z wypukłym lub wytłaczanym wzorem. Przy zespалaniu toneru z papierem wykorzystywana jest wysoka temperatura i ciśnienie. Należy się upewnić, że papiery kolorowe lub formularze z nadrukiem są zadrukowane tuszem wytrzymałym na temperaturę utrwalania drukarki (200°C lub 392°F przez 0,1 sekundy).

---

**OSTROŻNIE**

---

Nieprzestrzeganie tych wytycznych może spowodować zacięcia papieru lub uszkodzenie drukarki.

## Drukowanie stron specjalnych

Strony specjalne, które znajdują się w pamięci drukarki, mogą pomóc w diagnozowaniu i informują o problemach z drukarką.

- **Strona konfiguracji**

Strona konfiguracji pokazuje wiele bieżących ustawień i właściwości drukarki. Aby uzyskać informacje, jak wydrukować stronę konfiguracji, zobacz [Strona konfiguracji](#). Jeśli jest zainstalowany serwer druku HP Jetdirect, drukowana jest również druga strona, zawierająca wszystkie informacje dotyczące serwera druku HP Jetdirect.

- **Lista czcionek**

Listę czcionek można wydrukować przy użyciu panelu sterowania (zobacz [Lista czcionek PCL lub PS](#)) lub (w przypadku komputerów Macintosh) programu narzędziowego HP LaserJet Utility (zobacz [Program HP LaserJet Utility](#)).

- **Strona stanu materiałów eksploatacyjnych**

Na stronie stanu materiałów eksploatacyjnych można uzyskać informacje dotyczące zainstalowanej kasety drukującej, ilości pozostałego toneru oraz liczby wydrukowanych stron i przetworzonych zadań drukowania (zobacz [Strona stanu materiałów eksploatacyjnych](#)).

## Usuwanie zacięć

Jeśli na panelu sterowania widoczny jest komunikat o zacięciu papieru, należy szukać zaciętego papieru lub innych nośników w miejscach wskazanych poniżej. Następnie należy przejść do procedury usuwania zacięcia. Może również zaistnieć potrzeba sprawdzenia innych miejsc niż te wskazywane przez komunikat o zacięciu. Jeśli miejsce wystąpienia zacięcia nie jest oczywiste, należy najpierw sprawdzić okolice pokrywy górnej (pod kasetą drukującą).

Podczas usuwania zacięcia należy uważać, aby nie podrzeć materiału. Jeśli w drukarce zostanie niewielki fragment materiału, może dochodzić do następnych zacięć. Informacje na temat sposobu postępowania w przypadku powtarzających się zacięć papieru można znaleźć w sekcji [Rozwiązywanie problemów z częstymi zacięciami papieru](#).

### Miejsca zacięć papieru

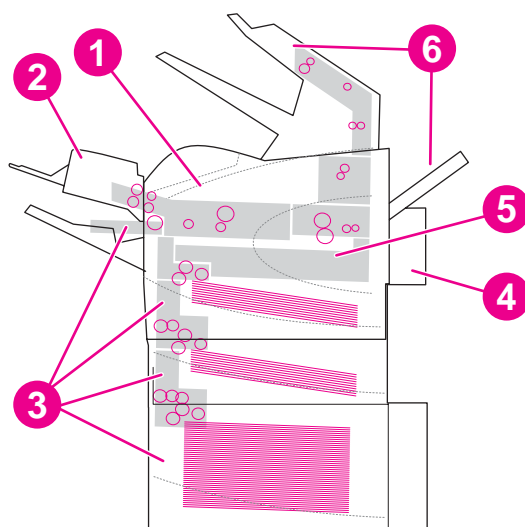

- 1 Okolice pokrywy górnej i kasety drukującej
- 2 Opcjonalny podajnik kopert
- 3 Okolice podajników (podajnik 1, podajnik 2 i podajniki opcjonalne)
- 4 Opcjonalny duplexer
- 5 Okolice utrwalacza
- 6 Okolice odbioru papieru (górny pojemnik, tylny pojemnik oraz opcjonalny układacz lub zszywacz/układacz)

#### Uwaga

Po usunięciu zacięcia w drukarce może pozostać toner, co może być przyczyną przejściowych problemów z jakością druku. Objawy pogorszenia się jakości powinny ustąpić po wydrukowaniu kilku stron.

### Usuwanie zacięć w okolicach górnej pokrywy i kasety drukującej

Procedura ta służy do usuwania papieru, który się zaciął podczas drukowania.

## Aby usunąć zacięcie z okolic górnej pokrywy i kasety drukującej

1. Otwórz pokrywę górną i wyjmij kasetę drukującą.

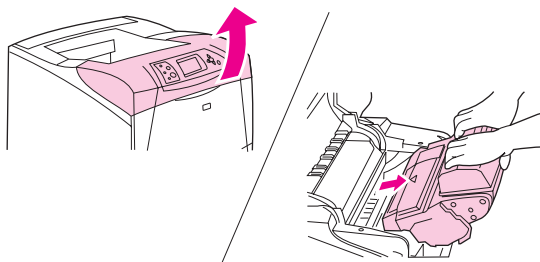

### OSTROŻNIE

Aby zapobiec uszkodzeniu kasety drukującej, nie należy jej wystawiać na światło przez dłużej niż kilka minut. Wyjętą z drukarki kasetę drukującą należy przykryć kartką papieru.

2. Do podniesienia płytki dostępu do papieru użyj zielonej dźwigni.

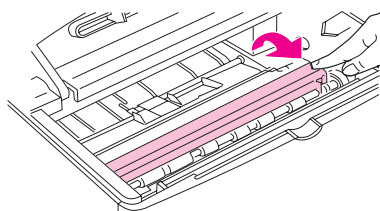

3. Powoli wyciągnij zablokowany materiał z drukarki. Nie rozdrzyj materiału. Jeśli występują trudności z usunięciem materiału, spróbuj usunąć go od strony podajnika. (Zobacz [Usuwanie zacięć w podajnikach.](#))

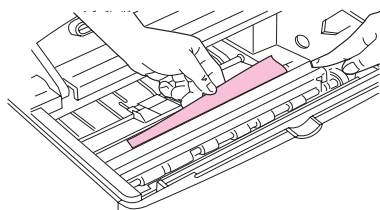

### Uwaga

Unikaj rozsypywania tonera. Za pomocą suchej, niestrzępiącej się ściereczki zetrzyj wysypany toner, który mógł przedostać się do drukarki. Jeśli do wnętrza drukarki dostał się toner, mogą występować przejściowe problemy z jakością druku. Drukarka powinna się oczyścić z tonera po wydrukowaniu kilku stron. W przypadku wysypania tonera na ubranie zetrzeć go suchą ściereczką, a następnie wypłukać ubranie w zimnej wodzie. (Gorąca woda utrwala toner w tkaninie.)

4. Otwórz podajnik 1 i zdejmij pokrywę wejściową. Jeśli jest tam papier, wyjmij go.

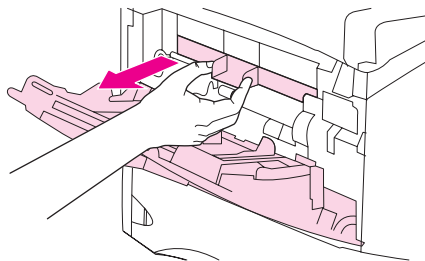



5. Obróć ogranicznik papieru w celu sprawdzenia, czy nie występują tam zacięcia papieru. Jeśli jest tam zacięty papier, wyjmij go.

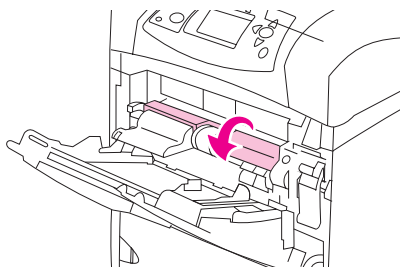

6. Załóż pokrywę wejściową i zamknij podajnik 1.

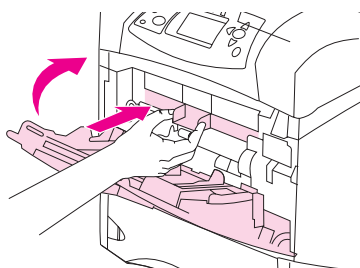

7. Włóż kasetę drukującą i zamknij pokrywę górną.

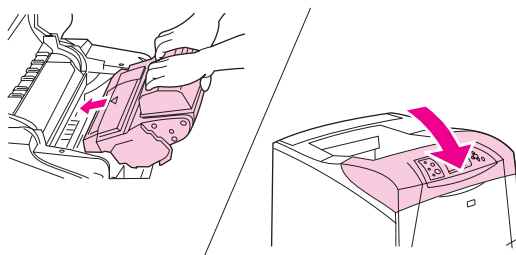

8. Jeśli nadal sygnalizowane jest zacięcie papieru, oznacza to, że w drukarce nadal znajduje się zacięty papier. Poszukaj papieru w innych miejscach. (Zobacz [Miejsca zacięć papieru.](#))

Jeśli w drukarce jest zainstalowana kasetka drukująca innej firmy niż HP, na panelu sterowania może zostać wyświetlony komunikat **ZAINSTALOWANO MATER. INNY NIŻ HP**. Naciśnij przycisk ✓ (**WYBÓR**, aby kontynuować).

## Usuwanie zacięć z opcjonalnego podajnika kopert

Niniejsza część dotyczy wyłącznie zacięć występujących przy korzystaniu z opcjonalnego poda

### Aby usunąć zacięcie papieru w opcjonalnym podajniku kopert

1. Wyjmij wszystkie koperty znajdujące się w opcjonalnym podajniku kopert. Użyj lżejszych kopert i unieś przedłużenie podajnika do położenia zamkniętego.

2. Naciśnij i przytrzymaj przycisk zwalniający znajdujący się po lewej stronie opcjonalnego podajnika kopert. Chwyć opcjonalny podajnik kopert z obu stron i ostrożnie wyciągnij go z drukarki.

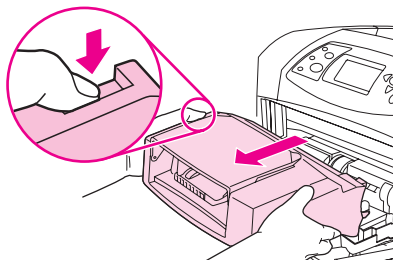

3. Powoli wyjmij wszystkie zacięte koperty z opcjonalnego podajnika kopert i drukarki.

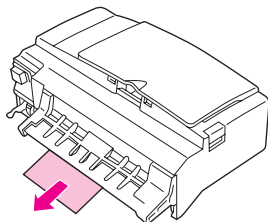

4. Wsuń opcjonalny podajnik kopert do (Gniazdo złącza na wierzchu, po prawej stronie opcjonalnego podajnika kopert pasuje do wtyczki znajdującej się w drukarce.) Pociągnij delikatnie za opcjonalny podajnik kopert, aby sprawdzić, czy został prawidłowo zainstalowany.

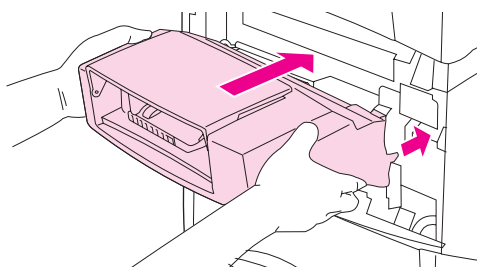

5. Aby usunąć ten komunikat z wyświetlacza, naciśnij przycisk ✓ (**WYBÓR**).
6. Jeśli nadal sygnalizowane jest zacięcie papieru, oznacza to, że w drukarce nadal znajduje się zacięta koperta. Poszukaj papieru w innych miejscach. (Zobacz [Miejsca zacięć papieru](#).)
7. Włóż ponownie koperty do podajnika, upewniając się, że koperty znajdujące się na dole pliku weszły nieco dalej niż koperty u góry. (Zobacz [Ładowanie kopert do opcjonalnego podajnika kopert](#).)

## Usuwanie zacięć w podajnikach

Niniejsza część opisuje, w jaki sposób usuwać zacięcia papieru w okolicy podajników wejściowych. Zobacz także [Usuwanie zacięć z opcjonalnego podajnika kopert](#).

### Aby usunąć zacięcie papieru z podajnika 1

Powoli wyciągnij zacięty papier lub inny materiał z drukarki. Jeśli część papieru została już wciągnięta do wnętrza drukarki, postępuj zgodnie z instrukcjami w sekcji [Aby usunąć zacięcie z okolic górnej pokrywy i kasety drukującej](#).

## Aby usunąć zacięcia papieru z podajnika 2 lub opcjonalnego 500-arkuszowego podajnika papieru

1. Wsuń podajnik z drukarki, lekko go unieś i wyjmij uszkodzony papier z podajnika.
2. Jeśli krawędź zaciętego papieru widoczna jest w okolicy wlotu, pociągnij papier w dół, a następnie wyciągnij go na zewnątrz drukarki. (Nie wyciągaj papieru bezpośrednio, gdyż może się podrzeć.) Jeśli papier nie jest widoczny, sprawdź, czy nie ma go w następnym podajniku lub okolicach pokrywy górnej. (Zobacz [Aby usunąć zacięcie z okolic górnej pokrywy i kasety drukującej.](#))

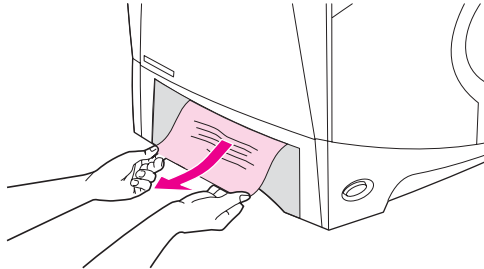

### Uwaga

Nie wyciągaj papieru na siłę, jeśli nie daje się łatwo usunąć. Jeśli papier utknął w podajniku, należy spróbować go wyciągnąć przez podajnik umieszczony nad nim (jeśli jest to możliwe).

3. Papier musi leżeć płasko w podajniku we wszystkich czterech narożnikach i znajdować się poniżej wskaźników wysokości.

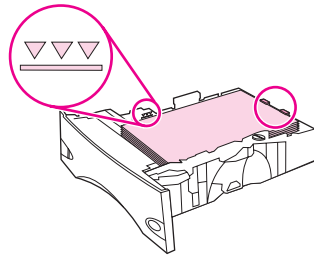

4. Wsuń podajnik z powrotem do drukarki.

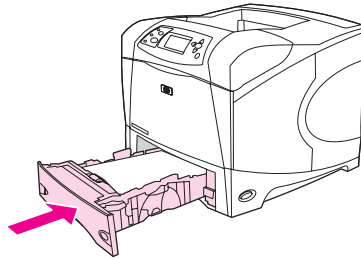

5. Aby usunąć ten komunikat z wyświetlacza, naciśnij przycisk ✓ (**WYBÓR**).
6. Jeśli nadal sygnalizowane jest zacięcie papieru, oznacza to, że w drukarce nadal znajduje się zacięty arkusz papieru. Poszukaj papieru w innych miejscach. (Zobacz [Miejsca zacięć papieru.](#))

## Aby usunąć zacięcia z opcjonalnego 1500-arkuszowego podajnika papieru

1. Otwórz przednie drzwiczki podajnika.

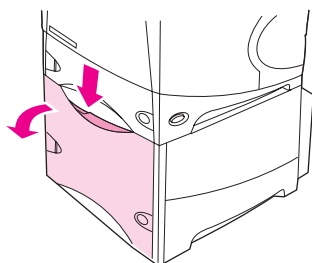

2. Jeśli krawędź zaciętego papieru widoczna jest w okolicy wlotu, pociągnij papier w dół, a następnie wyciągnij go na zewnątrz drukarki. Nie wyciągaj papieru bezpośrednio, gdyż może się podrzeć. Jeśli papier nie jest widoczny, sprawdź, czy nie ma go w okolicach pokrywy górnej. (Zobacz [Aby usunąć zacięcie z okolic górnej pokrywy i kasety drukującej.](#))

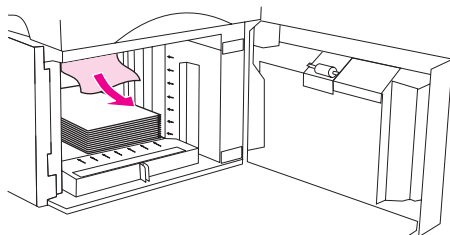

3. Wysokość pliku papieru nie może przekraczać wskaźników maksymalnej wysokości na prowadnicach, a przednia krawędź musi być wyrównana do strzałek.

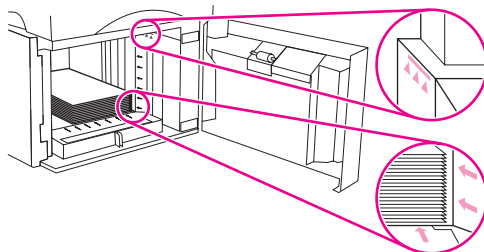

4. Zamknij przednie drzwiczki podajnika.

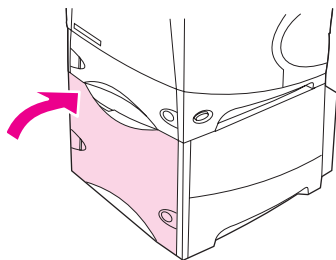

5. Aby usunąć ten komunikat z wyświetlacza, naciśnij przycisk ✓ (**WYBÓR**).
6. Jeśli nadal sygnalizowane jest zacięcie papieru, oznacza to, że w drukarce nadal znajduje się zacięty arkusz papieru. Poszukaj papieru w innych miejscach. (Zobacz [Miejsca zacięć papieru.](#))

## Usuwanie zacięć w opcjonalnym duplekserze

W przypadku wystąpienia zacięcia papieru podczas dwustronnego drukowania zlecenia należy poszukać miejsca zacięcia zgodnie z poniższą procedurą i usunąć je.

### Aby usunąć zacięcie papieru w opcjonalnym duplekserze

1. Unieś i pociągnij opcjonalny duplexer, aby wyjąć go od drukarki.

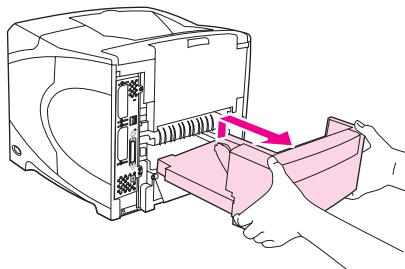

2. Usuń papier znajdujący się na podajniku 2. (Być może konieczne będzie sięgnięcie do wnętrza drukarki.)

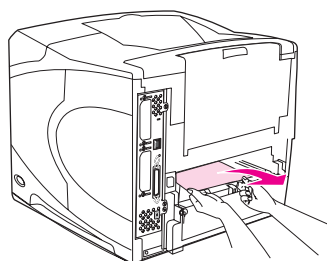

3. Powoli wyciągnij papier z opcjonalnego dupleksera.

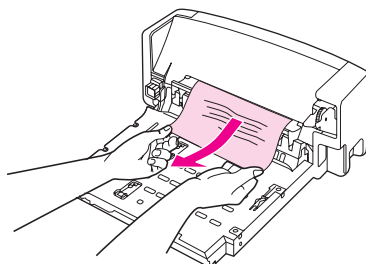

4. Włóż opcjonalny duplexer do drukarki.

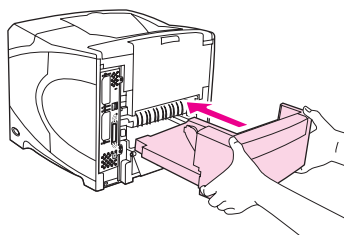

5. Jeśli nadal sygnalizowane jest zacięcie papieru, oznacza to, że w drukarce nadal znajduje się zacięty arkusz papieru. Poszukaj papieru w innych miejscach. (Zobacz [Miejsca zacięć papieru](#).)

## Usuwanie zacięć papieru w okolicach wyjścia

Procedury opisywane w tej sekcji służą do usuwania zacięć w tylnym pojemniku wyjściowym lub w opcjonalnym zszywaczu lub zszywaczu/układaczu.

### Aby usunąć zacięcie papieru z tylnego pojemnika wyjściowego

1. Otwórz tylny pojemnik wyjściowy. Jeśli większość papieru znajduje się nadal wewnątrz drukarki, łatwiej może będzie wyjąć go przez okolice pokrywy górnej. (Zobacz [Aby usunąć zacięcie z okolic górnej pokrywy i kasety drukującej](#).)
2. Chwyć papier z obu stron i powoli wyciągnij z drukarki. (Na arkuszu może znajdować się rozsypany toner. Staraj się nie dopuścić, aby znalazł się on na ubraniu lub we wnętrzu drukarki.)

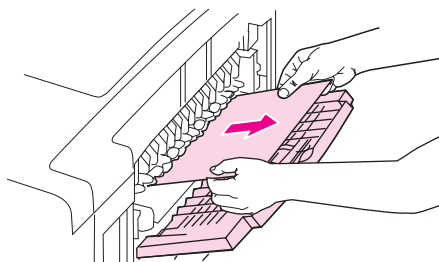

#### Uwaga

W przypadku trudności przy wyjmowaniu zaciętego papieru należy otworzyć pokrywę górną, aby zmniejszyć nacisk na papier. Jeśli papier podał się lub nadal nie można go wyjąć, zobacz [Usuwanie zacięć w okolicach utrwalacza](#).

3. Zamknij tylny pojemnik wyjściowy.

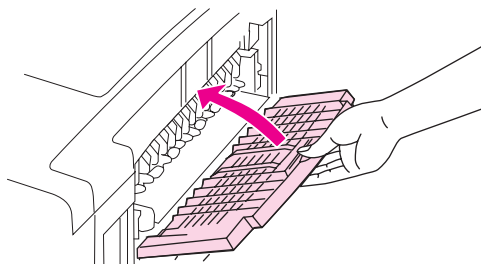

4. Otwarcie, a następnie zamknięcie pokrywy górnej spowoduje usunięcie komunikatu o zacięciu.

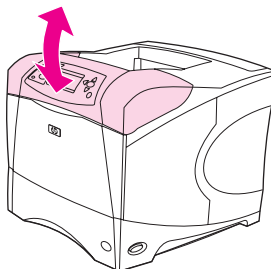

5. Jeśli nadal sygnalizowane jest zacięcie papieru, oznacza to, że w drukarce nadal znajduje się zacięty arkusz papieru. Poszukaj papieru w innych miejscach. (Zobacz [Miejsca zacięć papieru](#).)

## Usuwanie zacięć w okolicach utrwalacza

Niniejszą procedurę należy stosować wyłącznie w następujących sytuacjach:

- Papier zaciął się we wnętrzu utrwalacza i nie można go wyciągnąć ani od strony pokrywy górnej, ani od strony tylnego pojemnika wyjściowego.
- Papier podarł się podczas próby wyciągnięcia go z zespołu utrwalacza.

### Aby usunąć zacięcie papieru w okolicach utrwalacza

1. Wyłącz zasilanie drukarki i odłącz przewód zasilający.

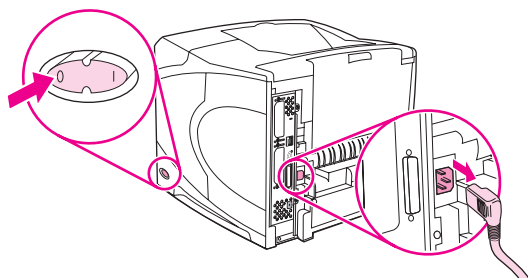

#### **OSTRZEŻENIE!**

Utrwalacz jest bardzo gorący. Aby uniknąć oparzeń, przed wyjęciem utrwalacza z drukarki należy odczekać 30 minut na obniżenie temperatury.

2. Obróć drukarkę tak, aby tył skierować do siebie. Jeśli w drukarce jest zainstalowany opcjonalny duplekser, podnieś go i pociągnij, aby wyjąć go z drukarki.

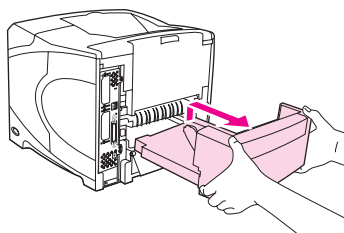

3. Otwórz tylną tacę odbiorczą i rozłóż przedłużenie.

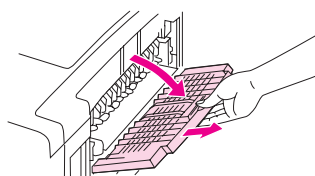

4. Wymij tylną tacę wyjściową z przedłużeniem, odginając środkową część tacy w dół, aby zwolnić dwa bolce zawiasów.

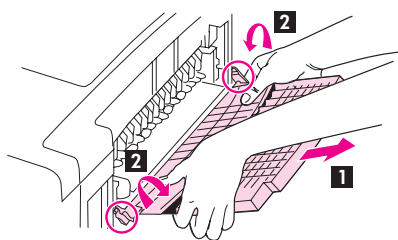

5. Chwyć mocno utrwalacz z obu stron. Popchnij niebieskie dźwignie w górę i wyciągnij utrwalacz prosto z drukarki.

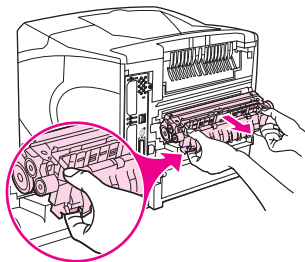

6. Wyciągnij zacięty papier. W razie konieczności podnieś czarną plastikową prowadnicę w górnej części utrwalacza, aby dostać się do zaciętego papieru. Zacięty papier można także próbować usunąć, obracając pokrętkę z boku utrwalacza.

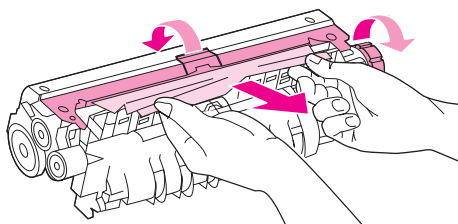

### OSTROŻNIE

Nie używaj ostrych przedmiotów do usuwania papieru z okolic utrwalacza. Może to doprowadzić do uszkodzenia utrwalacza.

7. Wsuń energicznie utrwalacz do drukarki aż do zatrzaśnięcia niebieskich dźwigni

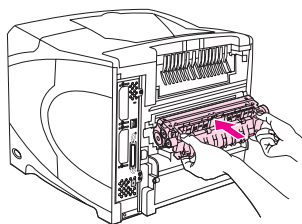

8. Załóż tylną tacę odbiorczą. Pociągnij lekko podajnik, aby sprawdzić, czy bolce zawiasów zostały włożone do końca.

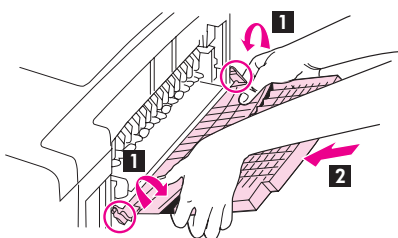



9. Podłącz kabel zasilający do drukarki.

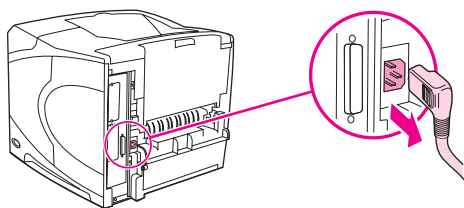

10. Jeśli opcjonalny duplekser został wyjęty, załóż

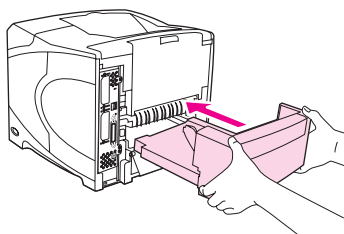

11. Włącz drukarkę.

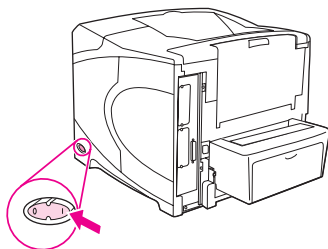

12. Jeśli nadal sygnalizowane jest zacięcie papieru, oznacza to, że w drukarce nadal znajduje się zacięty arkusz papieru. Poszukaj papieru w innych miejscach. (Zobacz [Miejsca zacięć papieru.](#))

Po usunięciu wszystkich zacięć zlecenie musi zostać ponownie wysłane, gdyż zasilanie drukarki było odłączone.

## Usuwanie zacięć papieru z opcjonalnego układacza lub zszywacza/układacza

Papier może się zaciąć w opcjonalnym układaczu lub zszywaczu/układaczu. Zszywki mogą się zaciąć tylko w opcjonalnym zszywaczu/układaczu.

## Aby usunąć zacięcie papieru z opcjonalnego układacza lub zszywacza/układacza

1. Otwórz drzwiczki układacza lub zszywacza/układacza z tyłu drukarki.

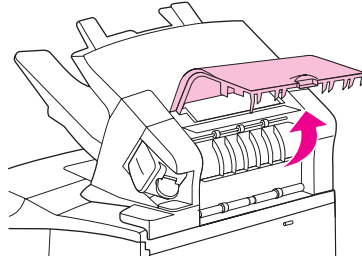

2. Ostrożnie wyciągnij zacięty papier.

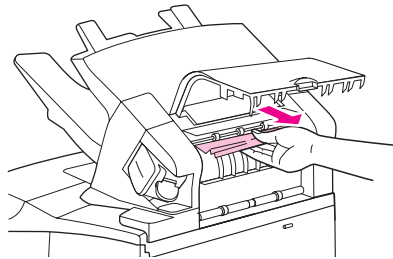

3. Zamknij drzwiczki układacza lub zszywacza/układacza.

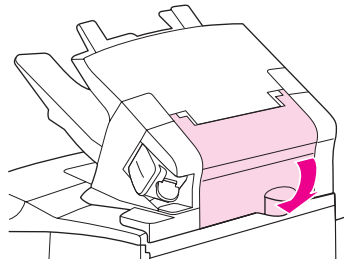

4. Jeśli nadal sygnalizowane jest zacięcie papieru, oznacza to, że w drukarce nadal znajduje się zacięty arkusz papieru. Poszukaj papieru w innych miejscach. Sprawdź przednią część urządzenia dodatkowego i ostrożnie wyciągnij zacięty papier. (Zobacz [Miejsca zacięć papieru.](#))

---

### Uwaga

Drukowanie może być kontynuowane po wsunięciu tacy odbiorczej w najniższe położenie.

## Aby usunąć zacięcie w opcjonalnym zszywaczu/układaczu

### Uwaga

O zacięciu zszywek informuje komunikat **ZACIĘCIE W ZSZYWACZU** na wyświetlaczu panelu sterowania drukarki.

1. Obróć moduł zszywacza po prawej stronie zszywacza/układacza w kierunku do przodu drukarki, aby go odblokować. Pociągnij za niebieską kasetę ze zszywkami, aby ją wyjąć.

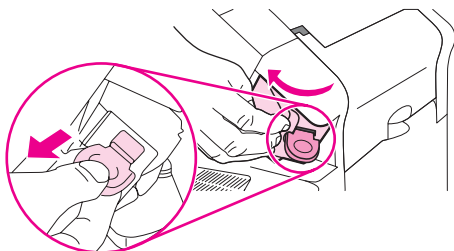

2. Obróć zieloną pokrywę na końcu kasety ze zszywkami i wyjmij zaciętą zszywkę.

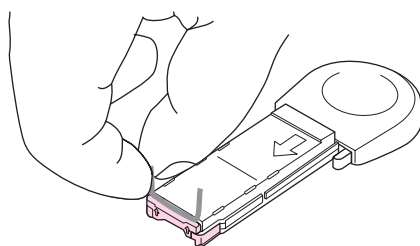

3. Włóż kasetę ze zszywkami do zszywacza i obróć go w kierunku do tyłu drukarki, żeby zablokować.

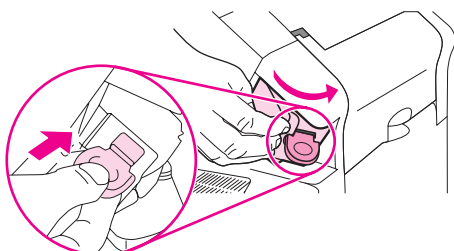

Po usunięciu zacięcia zszywacz musi zostać ponownie naładowany, więc kilka pierwszych dokumentów (maksymalnie pięć) może nie zostać zszytych. Zlecenia są drukowane pomimo zacięcia papieru lub braku zszywek, jeśli droga przejścia papieru do układacza nie jest zablokowana.

## Rozwiązywanie problemów z częstymi zacięciami papieru

Jeśli zacięcia papieru występują często, należy wypróbować następujące rozwiązania:

- Sprawdź wszystkie miejsca, w których może dojść do zacięcia papieru. (Zobacz [Usuwanie zacięć](#).) Mały fragment papieru mógł utknąć w drukarce. Nawet niewielki strzępek papieru zaciętego na ścieżce prowadzenia może być przyczyną powtarzających się zacięć.
- Sprawdź, czy podajniki są dobrze wyregulowane. (Zobacz [Ładowanie podajników](#).) Prowadnice powinny być zatrzaśnięte we właściwej pozycji i nie przylegać ściśle do papieru.

- Sprawdź, czy papier został prawidłowo załadowany do podajników oraz czy podajniki nie są przepełnione. Sprawdź, czy stos papieru mieści się pod przytrzymywaczami na ogranicznikach i nie wystaje ponad wskaźniki załadunku. Zobacz [Ładowanie podajników](#).
- Sprawdź, czy wszystkie podajniki oraz dodatkowe urządzenia do obsługi papieru zostały całkowicie wsunięte do drukarki (otwarcie podajnika podczas drukowania może spowodować zacięcie).
- Sprawdź, czy wszystkie pokrywy i drzwiczki są zamknięte. (Otwarcie pokrywy lub drzwiczek podczas drukowania może spowodować zacięcie.)
- Użyj do druku innego pojemnika wyjściowego. (Zobacz [Opis opcji wysuwania materiałów](#).)
- Być może arkusze skleją się. Spróbuj wygiąć stos, aby oddzielić arkusze. Nie należy kartkować stosu papieru.
- W przypadku drukowania z podajnika 1 zmniejsz stos papieru.
- W przypadku drukowania z podajnika kopert upewnij się, że został on załadowany prawidłowo, wsuwając dolne koperty nieco dalej niż górne. (Zobacz [Ładowanie kopert do opcjonalnego podajnika kopert](#).)
- W przypadku drukowania na małych formatach podawaj papier krótszą krawędzią do przodu. (Zobacz [Zalecenia dotyczące drukowania na nietypowych formatach papieru](#).)
- Odwróć stos papieru w podajniku. Można też spróbować odwrócić papier o 180°.
- Sprawdź jakość używanego papieru lub innych materiałów. Używaj tylko materiałów zgodnych ze specyfikacjami HP. (Zobacz [Specyfikacje papieru](#).) Użyj innego papieru, aby sprawdzić, czy rozwiązuje to problem. Nie używaj zwiniętego, zniekształconego, uszkodzonego lub nierównego papieru.
- Sprawdź warunki zewnętrzne pracy drukarki. (Zobacz [Środowisko pracy](#).)
- Unikaj używania papieru, który był już używany w drukarce lub w kopiarce.
- Użyj papieru ze świeżo rozpakowanej rzyzy.
- Użyj innego gatunku papieru.
- Nie należy drukować po obu stronach kopert, nalepek ani folii. (Zobacz [Drukowanie kopert](#) lub [Drukowanie na foliach](#).)
- Drukuj tylko na pełnych arkuszach nalepek i nie drukuj na obu stronach arkuszy nalepek. (Zobacz [Drukowanie na nalepkach](#).)
- Sprawdź stabilność zasilania drukarki oraz zgodność parametrów zasilania (Zobacz [Parametry elektryczne](#).)
- Wyczyść drukarkę. (Zobacz [Czyszczenie drukarki](#).)
- W razie potrzeby dokonaj okresowej konserwacji drukarki. Zobacz [Ładowanie zszywek](#).

## Opis komunikatów drukarki

Komunikaty drukarki pojawiają się na wyświetlaczu panelu sterowania drukarki, wskazując normalny stan drukarki (np. **Przetwarzanie**) lub stan błędu (np. **ZAMKN.POKR.GÓRNA**), który wymaga interwencji. W sekcji [Interpretowanie komunikatów panelu sterowania](#) wymieniono większość typowych komunikaty, które wymagają uwagi lub mogą budzić wątpliwości. Komunikaty wymienione są najpierw w kolejności alfabetycznej, a na końcu listy znajdują się komunikaty liczbowe.

### Korzystanie z systemu Pomocy ekranowej drukarki

Drukarka ma dostępny z panelu sterowania system Pomocy ekranowej, w którym można znaleźć instrukcje rozwiązania większości błędów drukarki. Niektóre komunikaty na panelu sterowania wyświetlane są na przemian z instrukcjami uzyskiwania dostępu do systemu Pomocy.

Gdy na przemian z komunikatem wyświetlana jest instrukcja **Pomoc - naciśnij**, naciśnij przycisk ? (**POMOC**), aby wyświetlić treść pomocy, a następnie użyj przycisków ▲ (**W GÓRĘ**) i ▼ (**W DÓŁ**) do przewijania komunikatu.

Aby zamknąć system Pomocy ekranowej, naciśnij przycisk **MENU**.

### Rozwiązywanie problemów wskazywanych przez komunikaty nieznikające

Niektóre komunikaty (np. żądanie załadowania podajnika lub komunikat, że poprzednie zlecenie druku nadal znajduje się w pamięci drukarki) umożliwiają naciśnięcie przycisku ✓ (**WYBÓR**) w celu podjęcia drukowania lub przycisku **STOP** w celu zamknięcia zlecenia i usunięcia komunikatu z wyświetlacza.

Jeśli komunikat pojawia się mimo wykonania wszystkich zalecanych czynności, skontaktuj się z autoryzowanym punktem usługowym HP. (Zobacz [Obsługa klientów firmy HP](#) lub przejdź do <http://www.hp.com/support/lj4250> lub <http://www.hp.com/support/lj4350>.)

#### Interpretowanie komunikatów panelu sterowania

Komunikat na panelu sterowania	Opis	Zalecane działanie
<BINNAME> PEŁNY Wymij cały papier z pojemnika	Pojemnik wyjściowy o wskazanej nazwie jest zapelniony; nie można kontynuować drukowania.	Opróżnij pojemnik, aby możliwe było dokończenie bieżącego zlecenia.
<BINNAME> PEŁNY Wymij cały papier z pojemnika wyświetlany na zmianę z komunikatem <komunikat o bieżącym stanie>	Pojemnik wyjściowy o wskazanej nazwie jest zapelniony, ale nie jest potrzebny do realizacji bieżącego zlecenia drukowania.	Opróżnij pojemnik przed wysłaniem zlecenia korzystającego z tego pojemnika.

## Interpretowanie komunikatów panelu sterowania (ciąg dalszy)

Komunikat na panelu sterowania	Opis	Zalecane działanie
<p><b>10.32.00</b> <b>NIEPOPRAWNY MAT.</b> Pomoc - naciśnij ?</p>	<p>Drukarka wykryła, że zainstalowany materiał eksploatacyjny nie jest oryginalnym produktem HP.</p>	<p>Ten komunikat będzie wyświetlany do czasu zainstalowania produktu HP lub naciśnięcia przycisku wymuszającego ✓ (<b>WYBÓR</b>); w tym drugim przypadku gwarancja na drukarkę może zostać unieważniona.</p> <p>Jeśli użytkownik był przekonany, że kupuje oryginalne materiały eksploatacyjne, należy przejść do strony <a href="http://www.hp.com/go/anticounterfeit">http://www.hp.com/go/anticounterfeit</a>.</p> <p>Naprawy wszelkich usterek spowodowanych użyciem materiałów eksploatacyjnych innego producenta nie podlegają gwarancji.</p>
<p><b>10.XX.YY BŁĄD</b> <b>PAMIĘCI MATERIAŁÓW</b> Pomoc - naciśnij ?</p>	<p>Wystąpił błąd związany z materiałami eksploatacyjnymi drukarki. Wartości XX i YY są następujące:</p> <p>XX00 = pamięć jest uszkodzona XX01 = brak pamięci YY00 = kaseeta drukująca w czerni</p>	<ol style="list-style-type: none"> <li>1. Aby usunąć ten komunikat z wyświetlacza, wyłącz i ponownie włącz drukarkę.</li> <li>2. Jeśli komunikat powtarza się, skontaktuj się z autoryzowanym punktem usługowym HP (zobacz <a href="#">Obsługa klientów firmy HP</a>).</li> </ol>
<p><b>13.XX.YY ZACIĘCIE</b> W t;Lokacja&gt;</p>	<p>Nastąpiło zacięcie w określonym miejscu.</p>	<p>Usuń zacięty materiał z określonego miejsca. Zobacz <a href="#">Usuwanie zacięć</a>.</p> <p>Jeśli komunikat powtarza się po usunięciu zacięcia, być może nie działa czujnik. Skontaktuj się z autoryzowanym punktem usługowym HP (zobacz <a href="#">Obsługa klientów firmy HP</a>).</p>
<p><b>20 BRAK</b> <b>PAMIĘCI</b> Pomoc - naciśnij ? wyświetlany na zmianę z komunikatem <b>20 BRAK</b> <b>PAMIĘCI</b> Aby kontynuować, naciśnij ✓</p>	<p>Drukarka odebrała więcej danych niż może przetworzyć jej pamięć. Być może przesłano zbyt wiele makr lub czcionek programowych albo skomplikowaną grafikę.</p>	<p>Naciśnij przycisk ✓ (<b>WYBÓR</b>), aby wydrukować przesłane dane (część danych może zostać utracona), a następnie uprość zlecenie druku lub zainstaluj więcej pamięci. (Zobacz <a href="#">Pamięć drukarki</a>).</p>
<p><b>21 STR. ZBYT SKOMPLIK.</b> Pomoc - naciśnij ? wyświetlany na zmianę z komunikatem <b>21 STR. ZBYT SKOMPLIK.</b> Aby kontynuować, naciśnij ✓</p>	<p>Dane (gęsty tekst, linie, grafika rastrowa lub wektorowa) przesłane do drukarki są zbyt skomplikowane.</p>	<ol style="list-style-type: none"> <li>1. Naciśnij przycisk ✓ (<b>WYBÓR</b>), aby wydrukować przesłane dane (może nastąpić utrata części danych).</li> <li>2. Jeśli komunikat często powtarza się, uprość zlecenie druku lub zainstaluj więcej pamięci. (Zobacz <a href="#">Pamięć drukarki</a>).</li> </ol>

## Interpretowanie komunikatów panelu sterowania (ciąg dalszy)

Komunikat na panelu sterowania	Opis	Zalecane działanie
<p><b>22 GN. EIO X</b>  <b>PRZEPEŁNIENIE BUFORA</b>  <b>Aby kontynuować, naciśnij ✓</b></p>	<p>Do karty EIO znajdującej się w gnieździe [X] wysłano zbyt wiele danych. Być może wykorzystywany jest niewłaściwy protokół komunikacyjny.</p> <p>Uwaga: Numer EIO 0 jest zarezerwowany dla wbudowanego serwera druku HP Jetdirect.</p>	<ol style="list-style-type: none"> <li>Naciśnij przycisk ✓ (<b>WYBÓR</b>), aby skasować komunikat. Zlecenie nie zostanie wydrukowane.</li> <li>Sprawdź konfigurację hosta. Jeśli komunikat powtarza się, skontaktuj się z autoryzowanym punktem usługowym HP (zobacz <a href="#">Obsługa klientów firmy HP</a>).</li> </ol>
<p><b>22 PRZEPEŁNIENIE BUFORA RÓWN. I/O</b>  <b>Pomoc - naciśnij ?</b>                      wyświetlany na zmianę z komunikatem  <b>22 PRZEPEŁNIENIE BUFORA RÓWN. I/O</b>  <b>Aby kontynuować, naciśnij ✓</b></p>	<p>Przesłano zbyt wiele danych do portu równoległego.</p>	<ol style="list-style-type: none"> <li>Sprawdź połączenie i upewnij się, że używany przewód jest dobrej jakości. W niektórych kablach równoległych innych producentów może brakować styków lub mogą one być w inny sposób niezgodne ze specyfikacją IEEE-1284. (Zobacz <a href="#">Zamawianie części, akcesoriów i materiałów eksploatacyjnych</a>).</li> <li>Ten błąd ten może wystąpić, jeśli używany sterownik jest niezgodny ze specyfikacją IEEE-1284. Najlepiej jest używać sterownika HP dostarczanego wraz z drukarką. (Zobacz <a href="#">Oprogramowanie</a>).</li> <li>Naciśnij przycisk ✓ (<b>WYBÓR</b>), aby skasować komunikat o błędzie. Zlecenie nie zostanie wydrukowane.</li> <li>Jeśli komunikat powtarza się, skontaktuj się z autoryzowanym punktem usługowym HP (zobacz <a href="#">Obsługa klientów firmy HP</a>).</li> </ol>
<p><b>22 PRZEPEŁNIENIE BUFORA USB I/O</b>  <b>Aby kontynuować, naciśnij ✓</b></p>	<p>Przesłano zbyt wiele danych do portu USB.</p>	<p>Naciśnij przycisk ✓ (<b>WYBÓR</b>), aby skasować komunikat o błędzie. Zlecenie nie zostanie wydrukowane.</p>
<p><b>40 EIO X - BŁĄD TRANSMISJI</b>  <b>Aby kontynuować, naciśnij ✓</b></p>	<p>Połączenie pomiędzy drukarką a kartą EIO w gnieździe [X] zostało utracone.</p> <p>Uwaga: Numer EIO 0 jest zarezerwowany dla wbudowanego serwera druku HP Jetdirect.</p>	<p>Naciśnij przycisk ✓ (<b>WYBÓR</b>), aby skasować komunikat o błędzie i kontynuować drukowanie.</p>

## Interpretowanie komunikatów panelu sterowania (ciąg dalszy)

Komunikat na panelu sterowania	Opis	Zalecane działanie
<p><b>41.3 NIEOCZEKIWANY FORMAT W POD. X</b></p> <p><b>Pomoc - naciśnij ?</b></p> <p>wyświetlany na zmianę z komunikatem</p> <p><b>ZAŁAD. POD. XX</b></p> <p><b>[TYPE][SIZE]</b></p> <p><b>Aby użyć innego podajnika, naciśnij ✓</b></p> <p>lub</p> <p><b>Pomoc - naciśnij ?</b></p>	<p>Zdarza się to często, jeśli dwa lub więcej arkuszy skleja się ze sobą w drukarce lub jeśli podajnik papieru nie został prawidłowo ustawiony.</p>	<ol style="list-style-type: none"> <li>1. Załaduj do podajnika papier o odpowiednim formacie.</li> <li>2. Naciskając przycisk ✓ (<b>W GÓRĘ</b>), przewiń menu do pozycji <b>FORMAT PODAJNIKA XX PAPIERU</b>. Skonfiguruj ponownie format w podajniku, tak aby drukarka użyła podajnika zawierającego format wymagany przez zlecenie druku.</li> <li>3. Jeżeli błąd nie został usunięty, należy wyłączyć drukarkę i włączyć ją ponownie.</li> <li>4. Jeśli komunikat powtarza się, skontaktuj się z autoryzowanym punktem usługowym HP (zobacz <a href="#">Obsługa klientów firmy HP</a>).</li> </ol>
<p><b>41.X BŁĄD</b></p> <p><b>Pomoc - naciśnij ?</b></p> <p>wyświetlany na zmianę z komunikatem</p> <p><b>41.X BŁĄD</b></p> <p><b>Aby kontynuować, naciśnij ✓</b></p>	<p>Wystąpił tymczasowy błąd drukowania.</p>	<ol style="list-style-type: none"> <li>1. Naciśnij przycisk ✓ (<b>WYBÓR</b>). Strona zawierająca błąd zostanie automatycznie wydrukowana ponownie, jeżeli włączony jest samoczynny powrót do drukowania po zacięciu się papieru.</li> <li>2. Wyłącz i włącz ponownie zasilanie drukarki.</li> <li>3. Jeśli komunikat powtarza się, skontaktuj się z autoryzowanym punktem usługowym HP (zobacz <a href="#">Obsługa klientów firmy HP</a>).</li> </ol>
<p><b>49.XXXXX BŁĄD</b></p> <p><b>Aby kontynuować, wyłącz i włącz zasilanie.</b></p>	<p>Wystąpił krytyczny błąd oprogramowania wewnętrznego.</p>	<ol style="list-style-type: none"> <li>1. Wyłącz drukarkę, pozostaw ją wyłączoną przez 20 minut, a następnie włącz ją ponownie.</li> <li>2. Jeśli komunikat powtarza się, skontaktuj się z autoryzowanym punktem usługowym HP (zobacz <a href="#">Obsługa klientów firmy HP</a>).</li> </ol>
<p><b>50.X BŁĄD UTRWALACZA</b></p> <p><b>Pomoc - naciśnij ?</b></p>	<p>Wystąpił błąd utrwalacza.</p>	<ol style="list-style-type: none"> <li>1. Wyłącz, a następnie włącz drukarkę.</li> <li>2. Jeśli komunikat powtarza się, skontaktuj się z autoryzowanym punktem usługowym HP (zobacz <a href="#">Obsługa klientów firmy HP</a>).</li> </ol>
<p><b>51.XY BŁĄD</b></p> <p><b>Pomoc - naciśnij ?</b></p> <p>wyświetlany na zmianę z komunikatem</p> <p><b>51.XY BŁĄD</b></p> <p><b>Aby kontynuować, wyłącz i włącz zasilanie.</b></p>	<p>Wystąpił tymczasowy błąd drukowania.</p>	<ol style="list-style-type: none"> <li>1. Wyłącz, a następnie włącz drukarkę.</li> <li>2. Jeśli komunikat powtarza się, skontaktuj się z autoryzowanym punktem usługowym HP (zobacz <a href="#">Obsługa klientów firmy HP</a>).</li> </ol>



## Interpretowanie komunikatów panelu sterowania (ciąg dalszy)

Komunikat na panelu sterowania	Opis	Zalecane działanie
<p><b>52.XY BŁĄD</b></p> <p><b>Pomoc - naciśnij ?</b></p> <p>wyświetlany na zmianę z komunikatem</p> <p><b>52.XY BŁĄD</b></p> <p><b>Aby kontynuować, wyłącz i włącz zasilanie.</b></p>	<p>Wystąpił tymczasowy błąd drukowania.</p>	<ol style="list-style-type: none"> <li>1. Wyłącz, a następnie włącz drukarkę.</li> <li>2. Jeśli komunikat powtarza się, skontaktuj się z autoryzowanym punktem usługowym HP (zobacz <a href="#">Obsługa klientów firmy HP</a>).</li> </ol>
<p><b>53.XY.ZZ SPRAWDŹ RAM</b></p> <p><b>W GN. DIMM &lt;X&gt;</b></p> <p><b>Aby kontynuować, naciśnij ✓</b></p>	<p>Wystąpił problem z pamięcią Moduł DIMM, który spowodował błąd, nie będzie używany.</p>	<p>W następujących przypadkach zostanie wyświetlony monit o naciśnięcie przycisku ✓ (<b>WYBÓR</b>) w celu kontynuowania:</p> <ul style="list-style-type: none"> <li>• 1 lub 2 modułu DIMM, gdy jedyny błąd to ZZ=04</li> <li>• 2 moduły DIMM, z których jeden jest sprawny, a dla drugiego zgłaszany jest błąd ZZ=01, 02, 03 lub 05</li> <li>• 2 moduły DIMM, gdy w jednym występuje błąd ZZ=04, a w drugim błąd ZZ=01, 02, 03 lub 05</li> </ul> <p>Wartości X i Y są następujące:</p> <ul style="list-style-type: none"> <li>• X = typ DIMM, 0 = ROM, 1 = RAM</li> <li>• Y = Położenie urządzenia, 0 = Pamięć wewnętrzna (ROM lub RAM), 1 lub 2 = Gniazdo DIMM nr 1 lub 2</li> </ul> <p>Jeśli komunikat jest nadal wyświetlany, konieczna może być wymiana wskazanego modułu DIMM. Wyłącz drukarkę i wymień moduł DIMM, który spowodował błąd.</p>
<p><b>54.XY BŁĄD</b></p> <p><b>Aby kontynuować, wyłącz i włącz zasilanie.</b></p>	<p>Ten komunikat sygnalizuje na ogół problem z czujnikiem.</p>	<p>Wyłącz, a następnie włącz drukarkę.</p> <p>Jeśli błąd wystąpi ponownie, zapisz komunikat i skontaktuj się z autoryzowanym punktem usługowym HP (zobacz <a href="#">Obsługa klientów firmy HP</a>).</p>
<p><b>55.XX.YY BŁĄD</b></p> <p><b>KONTROLERA DC</b></p> <p><b>Pomoc - naciśnij ?</b></p> <p>wyświetlany na zmianę z komunikatem</p> <p><b>55.XX.YY BŁĄD</b></p> <p><b>KONTROLERA DC</b></p> <p><b>Aby kontynuować, wyłącz i włącz zasilanie.</b></p>	<p>Wystąpił tymczasowy błąd drukowania.</p>	<ol style="list-style-type: none"> <li>1. Wyłącz, a następnie włącz drukarkę.</li> <li>2. Jeśli komunikat powtarza się, skontaktuj się z autoryzowanym punktem usługowym HP (zobacz <a href="#">Obsługa klientów firmy HP</a>).</li> </ol>

## Interpretowanie komunikatów panelu sterowania (ciąg dalszy)

Komunikat na panelu sterowania	Opis	Zalecane działanie
<p><b>56.XY BŁĄD</b></p> <p><b>Pomoc - naciśnij ?</b></p> <p>wyświetlany na zmianę z komunikatem</p> <p><b>56.XY BŁĄD</b></p> <p><b>Aby kontynuować, wyłącz i włącz zasilanie.</b></p>	<p>Tymczasowy błąd drukarki, wynikający z niepoprawnego żądania wejścia lub wyjścia.</p>	<ol style="list-style-type: none"> <li>1. Wyłącz, a następnie włącz drukarkę.</li> <li>2. Jeśli komunikat powtarza się, skontaktuj się z autoryzowanym punktem usługowym HP (zobacz <a href="#">Obsługa klientów firmy HP</a>).</li> </ol>
<p><b>57.XY BŁĄD</b></p> <p><b>Pomoc - naciśnij ?</b></p> <p>wyświetlany na zmianę z komunikatem</p> <p><b>57.XY BŁĄD</b></p> <p><b>Aby kontynuować, wyłącz i włącz zasilanie.</b></p>	<p>Tymczasowy błąd drukowania spowodowany przez jeden z wentylatorów drukarki.</p>	<ol style="list-style-type: none"> <li>1. Wyłącz, a następnie włącz drukarkę.</li> <li>2. Jeśli komunikat powtarza się, skontaktuj się z autoryzowanym punktem usługowym HP (zobacz <a href="#">Obsługa klientów firmy HP</a>).</li> </ol>
<p><b>58.XY BŁĄD</b></p> <p><b>Pomoc - naciśnij ?</b></p> <p>wyświetlany na zmianę z komunikatem</p> <p><b>58.XY BŁĄD</b></p> <p><b>Aby kontynuować, wyłącz i włącz zasilanie.</b></p>	<p>W drukarce wystąpił błąd spowodowany wykryciem błędu znacznika pamięci w mikroprocesorze albo usterką czujnika powietrza lub zasilania.</p>	<p>Aby usunąć problem z zasilaniem:</p> <ol style="list-style-type: none"> <li>1. Odłącz drukarkę od zasilacza UPS, dodatkowego źródła zasilania lub urządzenia rozgałęziającego. Podłącz drukarkę do gniazdka w ścianie i sprawdź, czy to rozwiązało problem.</li> <li>2. Jeśli drukarka jest podłączona do gniazdka zasilania, użyj innego, niezależnego źródła zasilania.</li> </ol> <p>Konieczne może być również sprawdzenie parametrów linii zasilającej w celu upewnienia się, że spełnia ona wymagania elektryczne drukarki. (Zobacz <a href="#">Parametry elektryczne</a>).</p> <p>Jeśli komunikat powtarza się, skontaktuj się z autoryzowanym punktem usługowym HP (zobacz <a href="#">Obsługa klientów firmy HP</a>).</p>
<p><b>59.XY BŁĄD</b></p> <p><b>Pomoc - naciśnij ?</b></p> <p>wyświetlany na zmianę z komunikatem</p> <p><b>59.XY BŁĄD</b></p> <p><b>Aby kontynuować, wyłącz i włącz zasilanie.</b></p>	<p>Wystąpił tymczasowy błąd drukowania.</p>	<ol style="list-style-type: none"> <li>1. Wyłącz, a następnie włącz drukarkę.</li> <li>2. Jeśli komunikat powtarza się, skontaktuj się z autoryzowanym punktem usługowym HP (zobacz <a href="#">Obsługa klientów firmy HP</a>).</li> </ol>

## Interpretowanie komunikatów panelu sterowania (ciąg dalszy)

Komunikat na panelu sterowania	Opis	Zalecane działanie
<b>62 BRAK SYSTEMU</b> <b>Aby kontynuować,</b> <b>wyłącz i włącz zasilanie.</b>	Komunikat ten oznacza, że nie znaleziono systemu. Oprogramowanie drukarki uległo uszkodzeniu.	<ol style="list-style-type: none"> <li>1. Wyłącz, a następnie włącz drukarkę.</li> <li>2. Jeśli komunikat powtarza się, skontaktuj się z autoryzowanym punktem usługowym HP (zobacz <a href="#">Obsługa klientów firmy HP</a>).</li> </ol>
<b>64 BŁĄD</b> <b>Pomoc - naciśnij ?</b> wyświetlany na zmianę z komunikatem <b>64 BŁĄD</b> <b>Aby kontynuować,</b> <b>wyłącz i włącz zasilanie.</b>	Wystąpił tymczasowy błąd drukowania w buforze skanowania.	<ol style="list-style-type: none"> <li>1. Wyłącz, a następnie włącz drukarkę.</li> <li>2. Jeśli komunikat powtarza się, skontaktuj się z autoryzowanym punktem usługowym HP (zobacz <a href="#">Obsługa klientów firmy HP</a>).</li> </ol>
<b>66.XY.ZZ AWARIA</b> <b>URZ. WEJŚCIOWEGO</b>	Wystąpił błąd w urządzeniu dodatkowym do obsługi papieru.	<ol style="list-style-type: none"> <li>1. Wyłącz drukarkę</li> <li>2. Sprawdź, czy urządzenie dodatkowe jest prawidłowo zamontowane i podłączone do drukarki. Między drukarką a urządzeniem dodatkowym nie powinno być żadnych odstępów. Jeśli w urządzeniu dodatkowym są przewody, odłącz je i podłącz ponownie.</li> <li>3. Włącz drukarkę.</li> <li>4. Jeżeli komunikat się powtarza, należy skontaktować się z działem obsługi klienta HP. (Zobacz <a href="#">Obsługa klientów firmy HP</a>).</li> </ol>
<b>66.XY.ZZ AWARIA</b> <b>URZ. WYJŚCIOWEGO</b>	Wystąpił błąd w urządzeniu dodatkowym do obsługi papieru.	<ol style="list-style-type: none"> <li>1. Wyłącz drukarkę</li> <li>2. Sprawdź, czy urządzenie dodatkowe jest prawidłowo zamontowane i podłączone do drukarki. Między drukarką a urządzeniem dodatkowym nie powinno być żadnych odstępów. Jeśli w urządzeniu dodatkowym są przewody, odłącz je i podłącz ponownie.</li> <li>3. Włącz drukarkę.</li> <li>4. Jeżeli komunikat się powtarza, należy skontaktować się z działem obsługi klienta HP. (Zobacz <a href="#">Obsługa klientów firmy HP</a>).</li> </ol>

## Interpretowanie komunikatów panelu sterowania (ciąg dalszy)

Komunikat na panelu sterowania	Opis	Zalecane działanie
<p><b>66.XY.ZZ AWARIA</b> <b>URZ. ZEWNĘTRZNEGO</b> <b>Pomoc - naciśnij ?</b></p>	<p>Wystąpił błąd w komunikacji między drukarką a urządzeniem dodatkowym do obsługi papieru.</p>	<ol style="list-style-type: none"> <li>1. Wyłącz drukarkę</li> <li>2. Sprawdź, czy urządzenie dodatkowe jest prawidłowo zamontowane i podłączone do drukarki. Między drukarką a urządzeniem dodatkowym nie powinno być żadnych odstępów. Jeśli w urządzeniu dodatkowym są przewody, odłącz je i podłącz ponownie.</li> <li>3. Włącz drukarkę.</li> <li>4. Jeżeli komunikat się powtarza, należy skontaktować się z działem obsługi klienta HP. (Zobacz <a href="#">Obsługa klientów firmy HP</a>).</li> </ol>
<p><b>68.X BŁĄD PAMIĘCI</b> <b>ZMIANA USTAWIEŃ</b> <b>Pomoc - naciśnij ?</b></p> <p>wyświetlany na zmianę z komunikatem</p> <p><b>68.X BŁĄD PAMIĘCI</b> <b>ZMIANA USTAWIEŃ</b> <b>Aby kontynuować, naciśnij ✓</b></p>	<p>Wystąpił błąd w pamięci nieulotnej drukarki, co spowodowało przywrócenie ustawień fabrycznych jednego lub więcej parametrów.</p>	<p>Naciśnij przycisk ✓ (<b>WYBÓR</b>), aby skasować komunikat, a następnie ponownie naciśnij przycisk ✓ (<b>WYBÓR</b>), aby wznowić drukowanie.</p> <p>Wydrukuj stronę konfiguracji i sprawdź ustawienia drukarki, aby się dowiedzieć, które ustawienia zostały zmienione. Zobacz <a href="#">Strona konfiguracji</a>.</p> <p>Jeśli błąd nie ustępuje, wyłącz, a następnie włącz drukarkę. Jeśli błąd wystąpi ponownie, zapisz komunikat i skontaktuj się z autoryzowanym punktem usługowym HP (zobacz <a href="#">Obsługa klientów firmy HP</a>).</p>
<p><b>68.X BŁĄD ZAPISU</b> <b>PAMIĘCI STAŁEJ</b> <b>Aby kontynuować, naciśnij ✓</b></p>	<p>Operacja zapisu danych w urządzeniu pamięci masowej nie powiodła się. Kontynuacja drukowania jest możliwa, ale należy się liczyć z nieoczekiwanymi rezultatami wynikającymi z błędu w pamięci nieulotnej.</p>	<p>Naciśnij przycisk ✓ (<b>WYBÓR</b>), aby kontynuować.</p> <p>Jeśli błąd nie ustępuje, wyłącz, a następnie włącz drukarkę. Jeśli błąd wystąpi ponownie, zapisz komunikat i skontaktuj się z autoryzowanym punktem usługowym HP (zobacz <a href="#">Obsługa klientów firmy HP</a>).</p>

## Interpretowanie komunikatów panelu sterowania (ciąg dalszy)

Komunikat na panelu sterowania	Opis	Zalecane działanie
<p><b>68.X PAMIĘĆ STAŁA PEŁNA</b></p> <p><b>Pomoc - naciśnij ?</b></p> <p>wyświetlany na zmianę z komunikatem</p> <p><b>68.X PAMIĘĆ STAŁA PEŁNA</b></p> <p><b>Aby kontynuować, naciśnij ✓</b></p>	<p>Pamięć nieulotna drukarki jest pełna. Mogły zostać przywrócone ustawienia fabryczne niektórych ustawień.</p>	<ol style="list-style-type: none"> <li>1. Jeśli błąd nie ustępuje, wyłącz, a następnie włącz drukarkę.</li> <li>2. Wydrukuj stronę konfiguracji i sprawdź ustawienia drukarki, aby się dowiedzieć, które ustawienia zostały zmienione. Zobacz <a href="#">Strona konfiguracji</a>.</li> <li>3. Wyłącz zasilanie drukarki, następnie naciśnij i przytrzymaj przycisk <b>MENU</b>, po czym włącz drukarkę. Spowoduje to skasowanie zawartości pamięci nieulotnej.</li> <li>4. Jeśli błąd wystąpi ponownie, zapisz komunikat i skontaktuj się z autoryzowanym punktem usługowym HP (zobacz <a href="#">Obsługa klientów firmy HP</a>).</li> </ol>
<p><b>69.X BŁĄD</b></p> <p><b>Pomoc - naciśnij ?</b></p> <p>wyświetlany na zmianę z komunikatem</p> <p><b>69.X BŁĄD</b></p> <p><b>Aby kontynuować, wyłącz i włącz zasilanie.</b></p>	<p>Wystąpił błąd drukowania.</p>	<ol style="list-style-type: none"> <li>1. Wyłącz, a następnie włącz drukarkę.</li> <li>2. Jeśli komunikat powtarza się, skontaktuj się z autoryzowanym punktem usługowym HP (zobacz <a href="#">Obsługa klientów firmy HP</a>).</li> </ol>

## Interpretowanie komunikatów panelu sterowania (ciąg dalszy)

Komunikat na panelu sterowania	Opis	Zalecane działanie
<p><b>79.XXXXX BŁĄD</b></p> <p><b>Aby kontynuować, wyłącz i włącz zasilanie.</b></p>	<p>Drukarka wykryła krytyczny błąd sprzętowy.</p>	<ol style="list-style-type: none"> <li>1. Naciśnij przycisk <b>STOP</b>, aby usunąć zadanie drukowania z pamięci drukarki. Wyłącz, a następnie włącz drukarkę.</li> <li>2. Wydrukuj zlecenie z innego programu. Jeżeli zlecenie zostanie wydrukowane, wróć do poprzedniego programu i spróbuj wydrukować inny plik. Jeśli komunikat pojawia się tylko w przypadku niektórych programów lub zleceń druku, skontaktuj się z producentem oprogramowania.</li> </ol> <p>Jeśli ten sam komunikat występuje przy pracy z różnymi programami i zleceniami, należy przeprowadzić następujące działania.</p> <ol style="list-style-type: none"> <li>1. Wyłącz drukarkę</li> <li>2. Odłącz wszystkie przewody łączące drukarkę z siecią lub komputerem.</li> <li>3. Wyjmij z drukarki moduły pamięci DIMM, w tym moduły innych producentów. Następnie zainstaluj co najmniej jeden moduł DIMM. (Zobacz <b>Pamięć drukarki</b>).</li> <li>4. Wyjmij wszystkie urządzenia EIO i karty CompactFlash z drukarki.</li> <li>5. Włącz drukarkę.</li> </ol> <p>Jeśli błąd przestał występować, wykonaj następujące działania.</p> <ol style="list-style-type: none"> <li>1. Włóż poszczególne moduły DIMM i urządzenia EIO, wyłączając i włączając zasilanie drukarki po zainstalowaniu każdego z nich.</li> <li>2. Po zidentyfikowaniu modułu DIMM lub urządzenia EIO powodującego błąd wymień wadliwy element.</li> <li>3. Podłącz ponownie wszystkie przewody łączące drukarkę z siecią lub komputerem.</li> </ol>

## Interpretowanie komunikatów panelu sterowania (ciąg dalszy)

Komunikat na panelu sterowania	Opis	Zalecane działanie
<p><b>8X.YYYY</b> <b>BŁĄD EIO</b></p>	<p>Krytyczny błąd karty EIO w gnieździe [X].</p>	<ol style="list-style-type: none"> <li>1. Wyłącz, a następnie włącz drukarkę.</li> <li>2. Wyłącz zasilanie drukarki, wyjmij urządzenie EIO i włóż je z powrotem do gniazda [X], a następnie włącz zasilanie drukarki.</li> <li>3. Wyłącz zasilanie drukarki, wyjmij urządzenie EIO z gniazda [X], zainstaluj je w innym gnieździe, a następnie włącz zasilanie drukarki.</li> <li>4. Wymień urządzenie EIO znajdujące się w gnieździe [X].</li> </ol>
<p><b>8X.YYYY BŁĄD</b> <b>BUD. JETDIRECT</b></p>	<p>Wbudowany serwer druku HP Jetdirect napotkał krytyczny błąd.</p>	<ol style="list-style-type: none"> <li>1. Wyłącz, a następnie włącz drukarkę.</li> <li>2. Jeśli komunikat powtarza się, skontaktuj się z autoryzowanym punktem usługowym HP (zobacz <a href="#">Obsługa klientów firmy HP</a>).</li> </ol>
<p><b>Anulowanie...</b></p>	<p>Drukarka anuluje zlecenie. Podczas gdy jest wyświetlany ten komunikat, zlecenie zostaje zatrzymane, ścieżka papieru zostaje wyczyszczona, a wszelkie pozostałe dane w aktywnym kanale danych zostają odebrane i odrzucone.</p>	<p>Nie jest konieczna żadna czynność.</p>
<p><b>AWARIA OPER.</b> <b>PLIKU NA DYSKU RAM</b> <b>Aby skasować, naciśnij ✓</b> wyświetlany na zmianę z komunikatem <b>&lt;komunikat o bieżącym stanie&gt;</b></p>	<p>Nie można wykonać żądanej operacji. Prawdopodobnie usiłowano wykonać nieprawidłową operację, taką jak przeładowanie pliku do nieistniejącego folderu.</p>	<p>Spróbuj drukować ponownie, tym razem do istniejącego folderu.</p>
<p><b>AWARIA URZ.</b> <b>DYSKU RAM</b> <b>Aby skasować, naciśnij ✓</b> wyświetlany na zmianę z komunikatem <b>&lt;komunikat o bieżącym stanie&gt;</b></p>	<p>Wystąpiła krytyczna usterka dysku RAM. Dysk nie może być używany.</p>	<p>Skontaktuj się z autoryzowanym serwisem lub punktem usługowym HP.</p>
<p><b>AWARIA URZ.</b> <b>DYSKU ROM</b> <b>Aby skasować, naciśnij ✓</b> wyświetlany na zmianę z komunikatem <b>&lt;komunikat o bieżącym stanie&gt;</b></p>	<p>Wystąpiła krytyczna usterka dysku ROM. Dysk nie może być używany.</p>	<p>Skontaktuj się z autoryzowanym serwisem lub punktem usługowym HP.</p>

## Interpretowanie komunikatów panelu sterowania (ciąg dalszy)

Komunikat na panelu sterowania	Opis	Zalecane działanie
<b>BŁĄD DUPEKSESA</b> <b>USUŃ DUPEKSER</b> Zainstaluj duplexer z wyłączonym zasilaniem	Wystąpił błąd w opcjonalnym duplexerze.	Wyłącz zasilanie drukarkę i zamontuj ponownie opcjonalny duplexer. Może to spowodować utratę zleceń znajdujących się w drukarce.
<b>BŁĄD OPERACJI</b> <b>PLIKU NA DYSKU ROM</b> Aby skasować, naciśnij ✓ wyświetlany na zmianę z komunikatem <komunikat o bieżącym stanie>	Nie można wykonać żądanej operacji. Prawdopodobnie usiłowano wykonać nieprawidłową operację, taką jak przeładowanie pliku do nieistniejącego folderu.	Spróbuj drukować ponownie, tym razem do istniejącego folderu.
<b>BŁĄD STRONY CZYSZCZĄCEJ</b> Otwórz tylną osłonę	Próbowano utworzyć lub przetwarzać stronę czyszczącą, gdy zainstalowany jest duplexer, a tylne drzwiczki są zamknięte.	Otwórz tylny pojemnik wyjściowy, aby rozpocząć tworzenie lub przetwarzanie strony czyszczącej.
Brak dostępu <b>MENU ZABLOKOWANE</b>	Wybrana funkcja panelu sterowania została zabezpieczona przed nieupoważnionym dostępem.	Skontaktuj się z administratorem sieci.
Brak zadań do anulowania	Naciśnięto przycisk <b>STOP</b> , ale nie ma żadnego aktywnego zlecenia ani buforowanych danych do anulowania.  Komunikat jest wyświetlany przez około 2 sekundy, a następnie drukarka powraca do stanu gotowości.	Nie jest konieczna żadna czynność.
<b>BRAK ZSZYWEK</b> <b>W ZSZYWACZU</b>	W zszywaczu opcjonalnego zszywacza/układacza skończyły się zszywki. Działanie drukarki zależy od tego, w jaki sposób skonfigurowano opcję <b>BRAK ZSZYWEK</b> w podmenu <b>Ustawienia wyjściowe</b> .	<ul style="list-style-type: none"> <li>Jeśli <b>BRAK ZSZYWEK=STOP</b>, drukarka nie będzie drukować, dopóki nie uzupełni się zapasu zszywek lub nie naciśnie przycisku Wybór. Jest to ustawienie domyślne.</li> <li>Jeśli <b>BRAK ZSZYWEK=KONTYNUUJ</b>, drukarka będzie drukować dalej, ale dokument nie zostanie zszyty.</li> </ul> Wymień kasetę ze zszywkami. Instrukcje wymiany kasety ze zszywkami zawiera sekcja <a href="#">Ładowanie zszywek</a> . Informacje na temat zamawiania nowej kasety ze zszywkami można znaleźć w sekcji <a href="#">Numery katalogowe</a> .
<b>CORRUPT FIRMWARE IN EXTERNAL ACCESSORY</b> Pomoc - naciśnij ?	Drukarka wykryła uszkodzone oprogramowanie wewnętrzne w dodatkowym urządzeniu wejścia lub wyjścia.	Wydruk może być kontynuowany, ale mogą wystąpić zacięcia. Aby wyświetlić instrukcje dotyczące uaktualniania oprogramowania wewnętrznego i pobrać jego uaktualnienie, odwiedź <a href="http://www.hp.com/support/lj4250">http://www.hp.com/support/lj4250</a> lub <a href="http://www.hp.com/support/lj4350">http://www.hp.com/support/lj4350</a> .



## Interpretowanie komunikatów panelu sterowania (ciąg dalszy)

Komunikat na panelu sterowania	Opis	Zalecane działanie
<p><b>CZYSZCZENIE DYSKU</b>  <b>ZAKOŃCZONO &lt;X&gt;%</b>  <b>Nie wyłączaj zasilania</b>                      wyświetlany na zmianę z komunikatem  <b>CZYSZCZENIE DYSKU</b>  <b>ZAKOŃCZONO &lt;X&gt;%</b>  <b>Pomoc - naciśnij ?</b></p>	<p>Urządzenie pamięci masowej jest porządkowane lub czyszczone. Nie wyłączaj urządzenia. Funkcje urządzenia są niedostępne. Po zakończeniu operacji drukarka zostanie automatycznie uruchomiona ponownie.</p>	<p>Nie jest konieczna żadna czynność.</p>
<p><b>DYSK RAM</b>  <b>MA BLOKADĘ ZAPISU</b>  <b>Aby skasować, naciśnij ✓</b>                      wyświetlany na zmianę z komunikatem  <b>&lt;komunikat o bieżącym stanie&gt;</b></p>	<p>Dysk RAM jest zabezpieczony i nie można na nim zapisywać plików.</p>	<p>Zabezpieczenia przed zapisem można wyłączyć przy użyciu narzędzia Device Storage Manager w oprogramowaniu HP Web Jetadmin.</p>
<p><b>DYSK RAM</b>  <b>NIEZAINICJOWANY</b>  <b>Aby skasować, naciśnij ✓</b>                      wyświetlany na zmianę z komunikatem  <b>&lt;komunikat o bieżącym stanie&gt;</b></p>	<p>System plików nie został zainicjowany.</p>	<p>Zainicjuj system plików przy użyciu programu HP Web Jetadmin.</p>
<p><b>DYSK ROM</b>  <b>MA BLOKADĘ ZAPISU</b>  <b>Aby skasować, naciśnij ✓</b>                      wyświetlany na zmianę z komunikatem  <b>&lt;komunikat o bieżącym stanie&gt;</b></p>	<p>Dysk jest zabezpieczony i nie można na nim zapisywać nowych plików.</p>	<p>Zabezpieczenia przed zapisem można wyłączyć przy użyciu narzędzia Device Storage Manager w oprogramowaniu HP Web Jetadmin.</p>
<p><b>DYSK ROM</b>  <b>NIEZAINICJOWANY</b>  <b>Aby skasować, naciśnij ✓</b>                      wyświetlany na zmianę z komunikatem  <b>&lt;komunikat o bieżącym stanie&gt;</b></p>	<p>System plików nie został zainicjowany.</p>	<p>Zainicjuj system plików przy użyciu programu HP Web Jetadmin.</p>

## Interpretowanie komunikatów panelu sterowania (ciąg dalszy)

Komunikat na panelu sterowania	Opis	Zalecane działanie
<p><b>DYSK WEWNĘTRZNY - AWARIA URZĄDZENIA</b></p> <p>Aby skasować, naciśnij ✓</p> <p>wyświetlany na zmianę z komunikatem</p> <p>&lt;komunikat o bieżącym stanie&gt;</p>	<p>Wystąpiła krytyczna usterka dysku. Dysk nie może być używany.</p>	<p>Skontaktuj się z autoryzowanym serwisem lub punktem usługowym HP.</p>
<p><b>DYSK WEWNĘTRZNY - MA BLOKADĘ ZAPISU</b></p> <p>Aby skasować, naciśnij ✓</p> <p>wyświetlany na zmianę z komunikatem</p> <p>&lt;komunikat o bieżącym stanie&gt;</p>	<p>Dysk jest zabezpieczony i nie można na nim zapisywać nowych plików.</p>	<p>Zabezpieczenia przed zapisem można wyłączyć przy użyciu narzędzia Device Storage Manager w oprogramowaniu HP Web Jetadmin.</p>
<p><b>DYSK WEWNĘTRZNY - NIEZAINICJOWANY</b></p> <p>Aby skasować, naciśnij ✓</p> <p>wyświetlany na zmianę z komunikatem</p> <p>&lt;komunikat o bieżącym stanie&gt;</p>	<p>System plików nie został zainicjowany.</p>	<p>Zainicjuj system plików przy użyciu programu HP Web Jetadmin.</p>
<p><b>DYSK WEWNĘTRZNY - BŁĄD OPER. PLIKU NA DYSKU</b></p> <p>Aby skasować, naciśnij ✓</p> <p>wyświetlany na zmianę z komunikatem</p> <p>&lt;komunikat o bieżącym stanie&gt;</p>	<p>Nie można wykonać żądanej operacji. Prawdopodobnie usiłowano wykonać nieprawidłową operację, taką jak pobieranie pliku do nieistniejącego folderu.</p>	<p>Spróbuj drukować ponownie, tym razem do istniejącego folderu.</p>
<p><b>DYSK WEWNĘTRZNY - SYSTEM PLIKÓW DYSKU PEŁNY</b></p> <p>Aby skasować, naciśnij ✓</p> <p>wyświetlany na zmianę z komunikatem</p> <p>&lt;komunikat o bieżącym stanie&gt;</p>	<p>Dysk wewnętrzny jest zapełniony.</p>	<p>Usuń pliki z dysku i spróbuj ponownie. Do zapisywania i usuwania czcionek służy narzędzie Device Storage Manager w oprogramowaniu HP Web Jetadmin.</p>
<p><b>Dzienn. zdarz. pusty</b></p>	<p>Na panelu sterowania wybrano pozycję <b>DRUKUJ REJESTR ZDARZEŃ</b>, ale rejestr zdarzeń jest pusty.</p>	<p>Nie jest konieczna żadna czynność.</p>

## Interpretowanie komunikatów panelu sterowania (ciąg dalszy)

Komunikat na panelu sterowania	Opis	Zalecane działanie
<p><b>FORMATOWANIE DYSKU</b> <b>ZAKOŃCZONO &lt;X&gt;%</b></p> <p><b>Nie wyłączaj zasilania</b> wyświetlany na zmianę z komunikatem</p> <p><b>CZYSZCZENIE DYSKU</b> <b>ZAKOŃCZONO &lt;X&gt;%</b></p> <p><b>Pomoc - naciśnij ?</b></p>	<p>Trwa porządkowanie dysku twardego lub karty CompactFlash.</p>	<p>Nie jest konieczna żadna czynność.</p>
<p><b>GN. EIO X - AWARIA</b> <b>URZ. DYSK.</b></p> <p><b>Aby skasować, naciśnij ✓</b> wyświetlany na zmianę z komunikatem</p> <p><b>&lt;komunikat o bieżącym stanie&gt;</b></p>	<p>Na dysku EIO wystąpiła krytyczna usterka. Dysk nie może być używany.</p>	<p>Wymij dysk EIO i wymień go na nowy.</p>
<p><b>GN. EIO X - BŁĄD</b> <b>OPER. PLIKU NA DYSKU</b></p> <p><b>Aby skasować, naciśnij ✓</b> wyświetlany na zmianę z komunikatem</p> <p><b>&lt;komunikat o bieżącym stanie&gt;</b></p>	<p>Nie można wykonać żądanej operacji. Prawdopodobnie usiłowano wykonać nieprawidłową operację, taką jak pobieranie pliku do nieistniejącego folderu.</p>	<p>Spróbuj drukować ponownie, tym razem do istniejącego folderu.</p>
<p><b>GN. EIO X - dysk rozpędza się</b></p>	<p>Trwa inicjowanie dysku podłączonego do gniazda [X] EIO.</p>	<p>Nie jest konieczna żadna czynność.</p>
<p><b>GN. EIO X - DYSK</b> <b>MA BLOKADĘ ZAPISU</b></p> <p><b>Aby skasować, naciśnij ✓</b> wyświetlany na zmianę z komunikatem</p> <p><b>&lt;komunikat o bieżącym stanie&gt;</b></p>	<p>Dysk EIO jest zabezpieczony i nie można na nim zapisywać plików.</p>	<p>Zabezpieczenia przed zapisem można wyłączyć przy użyciu narzędzia Device Storage Manager w oprogramowaniu HP Web Jetadmin.</p>
<p><b>GN. EIO X - DYSK</b> <b>NIEZAINICJOWANY</b></p> <p><b>Aby skasować, naciśnij ✓</b> wyświetlany na zmianę z komunikatem</p> <p><b>&lt;komunikat o bieżącym stanie&gt;</b></p>	<p>System plików nie został zainicjowany.</p>	<p>Zainicjuj system plików przy użyciu programu HP Web Jetadmin.</p>

## Interpretowanie komunikatów panelu sterowania (ciąg dalszy)

Komunikat na panelu sterowania	Opis	Zalecane działanie
<p><b>GN. EIO X - DYSK</b> <b>NIE DZIAŁA</b> Pomoc - naciśnij ?</p>	<p>Dysk EIO w gnieździe X nie działa prawidłowo.</p>	<ol style="list-style-type: none"> <li>1. Wyłącz drukarkę</li> <li>2. Upewnij się, że dysk EIO jest poprawnie włożony i zamocowany.</li> <li>3. Jeśli komunikat na panelu sterowania jest nadal wyświetlany, należy wymienić opcjonalny dysk twardy.</li> </ol>
<p><b>GN. EIO X - SYSTEM</b> <b>PLIKÓW DYSKU PEŁNY</b> Aby skasować, naciśnij ✓ wyświetlany na zmianę z komunikatem &lt;komunikat o bieżącym stanie&gt;</p>	<p>Brak miejsca na dysku EIO.</p>	<p>Usuń pliki z dysku EIO i spróbuj ponownie. Do zapisywania i usuwania czcionek służy narzędzie Device Storage Manager w oprogramowaniu HP Web Jetadmin.</p>
<p><b>GN. KARTY &lt;X&gt;</b> <b>NIE DZIAŁA</b> Pomoc - naciśnij ? wyświetlany na zmianę z komunikatem &lt;komunikat o bieżącym stanie&gt;</p>	<p>Karta CompactFlash w gnieździe X nie działa prawidłowo.</p>	<ol style="list-style-type: none"> <li>1. Wyłącz drukarkę</li> <li>2. Upewnij się, że karta jest poprawnie włożona.</li> <li>3. Jeśli komunikat na panelu sterowania jest nadal wyświetlany, należy wymienić kartę.</li> </ol>
<p><b>GN. KARTY X</b> <b>BLOKADA ZAPISU</b> Aby skasować, naciśnij ✓ wyświetlany na zmianę z komunikatem &lt;komunikat o bieżącym stanie&gt;</p>	<p>Karta CompactFlash w gnieździe X jest zabezpieczona i nie można na niej zapisywać nowych plików.</p>	<p>Zabezpieczenia przed zapisem można wyłączyć przy użyciu narzędzia Device Storage Manager w oprogramowaniu HP Web Jetadmin.</p>
<p><b>GN. KARTY X - AWARIA</b> <b>URZĄDZENIA</b> Aby skasować, naciśnij ✓ wyświetlany na zmianę z komunikatem &lt;komunikat o bieżącym stanie&gt;</p>	<p>Wystąpiła krytyczna usterka karty CompactFlash w gnieździe X. Karta nie może być używana.</p>	<p>Wymij kartę i użyj zamiast niej nowej. (Zobacz <a href="#">Pamięć drukarki</a>).</p>

## Interpretowanie komunikatów panelu sterowania (ciąg dalszy)

Komunikat na panelu sterowania	Opis	Zalecane działanie
<p><b>GN. KARTY X BŁĄD OPERACJI NA PLIKU</b></p> <p>Aby skasować, naciśnij ✓</p> <p>wyświetlany na zmianę z komunikatem</p> <p>&lt;komunikat o bieżącym stanie&gt;</p>	<p>Nie można wykonać żądanej operacji. Prawdopodobnie usiłowano wykonać nieprawidłową operację, taką jak pobieranie pliku do nieistniejącego folderu.</p>	<p>Spróbuj drukować ponownie, tym razem do istniejącego folderu.</p>
<p><b>GN. KARTY X NIE ZAINICJOWANA</b></p> <p>Aby skasować, naciśnij ✓</p> <p>wyświetlany na zmianę z komunikatem</p> <p>&lt;komunikat o bieżącym stanie&gt;</p>	<p>System plików nie został zainicjowany.</p>	<p>Zainicjuj system plików przy użyciu programu HP Web Jetadmin.</p>
<p><b>GN. KARTY X SYSTEM PLIKÓW PEŁNY</b></p> <p>Aby skasować, naciśnij ✓</p> <p>wyświetlany na zmianę z komunikatem</p> <p>&lt;komunikat o bieżącym stanie&gt;</p>	<p>Karta CompactFlash w gnieździe X jest pełna.</p>	<p>Usuń pliki z karty CompactFlash i spróbuj ponownie. Do zapisywania i usuwania czcionek służy narzędzie Device Storage Manager w oprogramowaniu HP Web Jetadmin. Więcej informacji można znaleźć w pomocy ekranowej programu HP Web Jetadmin.</p>
<p><b>MAŁO ZSZYWEK W ZSZYWACZU</b></p>	<p>W opcjonalnym zszywaczu/układaczu zostało mniej niż 70 zszywek. Drukowanie będzie kontynuowane, dopóki w zszywaczu nie skończą się zszywki, co zostanie zasygnalizowane wyświetleniem komunikatu BRAK ZSZYWEK W ZSZYWACZU na panelu sterowania.</p>	<p>Wymień kasetę ze zszywkami. Instrukcje wymiany kasety ze zszywkami zawiera sekcja <a href="#">Ładowanie zszywek</a>. Informacje na temat zamawiania nowej kasety ze zszywkami można znaleźć w sekcji <a href="#">Numery katalogowe</a>.</p>
<p><b>NAGRZEWANIE</b></p> <p>wyświetlany na zmianę z komunikatem</p> <p>&lt;komunikat o bieżącym stanie&gt;</p>	<p>Drukarka wychodzi z trybu oszczędzania energii. Drukowanie będzie kontynuowane po zakończeniu tej procedury.</p>	<p>Nie jest konieczna żadna czynność.</p>
<p><b>Nie można wykonać wielu kopii &lt;NAZWA_ZADANIA&gt;</b></p> <p>wyświetlany na zmianę z komunikatem</p> <p>&lt;komunikat o bieżącym stanie&gt;</p>	<p>Błędy pamięci lub w systemie plików uniemożliwiają realizację zleceń z wielokrotnie drukowanymi oryginałami (MOPii). Zostanie wydrukowany tylko jeden egzemplarz.</p>	<p>Usuń ten błąd i spróbuj ponownie zapisać zlecenie.</p>

## Interpretowanie komunikatów panelu sterowania (ciąg dalszy)

Komunikat na panelu sterowania	Opis	Zalecane działanie
<p><b>Nie można zapisać zadania</b>  <b>&lt;NAZWA_ZADANIA&gt;</b>                      wyświetlany na zmianę z komunikatem  <b>&lt;komunikat o bieżącym stanie&gt;</b></p>	<p>Zlecenia o tej nazwie nie można zapisać wskutek problemu z pamięcią, dyskiem lub konfiguracją.</p>	<p>Usuń ten błąd i spróbuj ponownie zapisać zlecenie.</p>
<p><b>NIEOBSŁUG. DANE W [FS] DIMM W GN. X</b>  <b>Aby skasować, naciśnij ✓</b></p>	<p>Format danych w module DIMM nie jest obsługiwany. Zamiast [FS] komunikat zawiera oznaczenie pamięci: ROM albo FLASH.</p>	<p>Być może konieczna jest wymiana modułu DIMM. Przed wyjęciem karty wyłącz zasilanie drukarki.                      Naciśnij przycisk ✓ (<b>WYBÓR</b>), aby kontynuować.</p>
<p><b>NIEZGODNY FORMAT W POD. XX</b>  <b>Pomoc - naciśnij ?</b>                      wyświetlany na zmianę z komunikatem  <b>&lt;komunikat o bieżącym stanie&gt;</b></p>	<p>Format papieru we wskazanym podajniku jest inny niż wynika z konfiguracji tego podajnika.</p>	<p>Załaduj do podajnika papier o formacie zgodnym z konfiguracją.                      Upewnij się, że prowadnice są dobrze dopasowane. Pokrętko powinno być ustawione w położeniu Standard lub Custom (niestandardowy).</p>
<p><b>OCZEKIWANIE NA OTWARCIE POD. XX</b>                      wyświetlany na zmianę z komunikatem  <b>&lt;komunikat o bieżącym stanie&gt;</b></p>	<p>We wskazanym podajniku trwa podnoszenie papieru, tak aby możliwe było prawidłowe podawanie.</p>	<p>Nie jest konieczna żadna czynność.</p>
<p><b>ODEBRANO DANE</b>  <b>Aby wydr. ost. stronę, naciśnij ✓</b>                      wyświetlany na zmianę z komunikatem  <b>&lt;komunikat o bieżącym stanie&gt;</b></p>	<p>Drukarka czeka na polecenie, które umożliwi drukowanie (np. na polecenie wysunięcia strony lub wznowienia wstrzymanego zlecenia druku).</p>	<p>Naciśnij przycisk ✓ (<b>WYBÓR</b>), aby kontynuować.</p>
<p><b>Opróżnianie ścieżki papieru</b></p>	<p>Drukarka zacięła się lub została włączona i wykryła materiał w niewłaściwym miejscu. Drukarka automatycznie próbuje wysunąć strony.</p>	<p>Poczekaj, aż drukarka zakończy próbę wysunięcia stron. Jeśli okaże się to niemożliwe, na wyświetlaczu panelu sterowania pojawi się komunikat o zacięciu papieru.</p>
<p><b>OTWARTA ŚCIEŻKA WYJŚCIOWA PAPIERU</b>  <b>Pomoc - naciśnij ?</b></p>	<p>Ścieżka papieru między drukarką a urządzeniem odbierającym papier jest otwarta i musi zostać zamknięta, aby możliwe było kontynuowanie drukowania.</p>	<ol style="list-style-type: none"> <li>1. Upewnij się, że drzwiczki usuwania zacięć w opcjonalnym układaczu lub zszywaczu/układaczu nie są otwarte.</li> <li>2. Jeśli w drukarce jest zainstalowany zszywacz/układacz, upewnij się, że zatrzask przytrzymujący moduł jest zablokowany.</li> </ol>

## Interpretowanie komunikatów panelu sterowania (ciąg dalszy)

Komunikat na panelu sterowania	Opis	Zalecane działanie
<p><b>POD. XX</b> [TYPE][SIZE]</p> <p><b>Aby zmienić format lub typ, naciśnij ✓</b></p> <p>wyświetlany na zmianę z komunikatem</p> <p><b>POD. XX</b> [TYPE][SIZE]</p> <p><b>Aby zaakceptować ustawienia, naciśnij ⇨</b></p>	<p>W komunikacie podany jest bieżący typ i format określony w konfiguracji papieru. Możliwa jest zmiana tej konfiguracji.</p>	<p>Aby zmienić format lub typ papieru, naciśnij przycisk ✓ (<b>WYBÓR</b>), gdy wyświetlany jest komunikat. Aby skasować komunikat, naciśnij przycisk ⇨ (<b>WSTECZ</b>), gdy wyświetlany jest komunikat.</p> <ul style="list-style-type: none"> <li>• Jeśli w podajniku często używane są materiały różnych typów i w różnych formatach, jako format i typ wybierz opcję <b>DOWOLNY</b>.</li> <li>• Jeśli drukowanie odbywa się na papierze jednego typu, ustaw konkretny format i typ papieru.</li> </ul>
<p><b>POD. XX OTWARTY</b></p> <p><b>Pomoc - naciśnij ?</b></p> <p>wyświetlany na zmianę z komunikatem</p> <p><b>&lt;komunikat o bieżącym stanie&gt;</b></p>	<p>Drukarka nie może pobierać papieru z podajnika, ponieważ podajnik [X] jest otwarty. Aby kontynuować drukowanie, trzeba zamknąć podajnik.</p>	<p>Sprawdź, które podajniki są otw</p>
<p><b>POD. XX PUSTY</b> [TYPE][SIZE]</p> <p>wyświetlany na zmianę z komunikatem</p> <p><b>&lt;komunikat o bieżącym stanie&gt;</b></p>	<p>Wskazany podajnik papieru jest pusty.</p>	<p>Włóż papier do pustego podajnika [XX]. Komunikat wtedy zniknie.</p> <p>Jeśli nie załadujesz określonego podajnika, drukarka będzie kontynuować drukowanie, korzystając z następnego podajnika z tym samym rodzajem i formatem papieru, ale komunikat nadal będzie się pojawiać.</p>
<p><b>PODAJNIK KOPERT</b> <b>PUSTY</b></p> <p>wyświetlany na zmianę z komunikatem</p> <p><b>&lt;komunikat o bieżącym stanie&gt;</b></p>	<p>Podajnik kopert jest pusty.</p>	<p>Włóż koperty do podajnika kopert.</p>
<p><b>PODAWANIE RĘCZNE</b> [TYPE][SIZE]</p> <p><b>Aby kontynuować, naciśnij ✓</b></p> <p>wyświetlany na zmianę z komunikatem</p> <p><b>PODAWANIE RĘCZNE</b> [TYPE][SIZE]</p> <p><b>Pomoc - naciśnij ?</b></p>	<p>Drukarka czeka na załadowanie materiału do podajnika 1.</p>	<p>Włóż żądany materiał do podajnika 1 i naciśnij przycisk ✓ (<b>WYBÓR</b>).</p>

## Interpretowanie komunikatów panelu sterowania (ciąg dalszy)

Komunikat na panelu sterowania	Opis	Zalecane działanie
<b>PODAWANIE RĘCZNE</b> [TYPE][SIZE] Aby użyć innego podajnika, naciśnij ✓	Drukarka czeka na załadowanie materiału do podajnika 1.	Naciśnij przycisk ✓ (WYBÓR), aby użyć rodzaju i formatu papieru, który jest dostępny w innym podajniku.
<b>PONOWNIE WŁÓŻ DUPL.</b>	Duplekser został wymontowany.	Ponownie włóż duplekser.
<b>RĘCZNIE ZAŁADUJ STOS WYJŚCIOWY</b> Nac. ✓, aby druk. na odwrocie	Pierwsza strona zlecenia ręcznego dupleksowego została wydrukowana, a urządzenie czeka, aż użytkownik włoży stos wyjściowy, by sporządzić wydruk na odwrotach.	1. Załaduj stos wyjściowy do podajnika 1, zachowując tę samą orientację i odwracając stronę zadrukowaną do dołu. 2. Aby kontynuować drukowanie, naciśnij przycisk ✓ (WYBÓR), co spowoduje skasowanie komunikatu, a następnie naciśnij przycisk ✓ (WYBÓR), aby rozpocząć drukowanie.
<b>RÓŻNE FORMATY PAPIERU W ZADANIU</b>	Wyrównanie arkuszy, które mają zostać zszyte jest niemożliwe, ponieważ zlecenie zawiera różne formaty papieru. Drukowanie będzie kontynuowane, ale arkusze nie będą zszywane.	Aby dokument został zszyty, trzeba zmodyfikować zlecenie.
<b>Sprawdzanie drukarki</b>	Drukarka sprawdza, czy nie doszło do zacięcia papieru oraz czy z drukarki wyjęto papier.	Nie jest konieczna żadna czynność.
<b>Sprawdzanie ścieżki papieru</b>	Drukarka sprawdza, czy nie doszło do zacięcia papieru oraz czy z drukarki wyjęto papier.	Nie jest konieczna żadna czynność.
<b>SYSTEM PLIKÓW DYSKU RAM PEŁNY</b> Aby skasować, naciśnij ✓ wyświetlany na zmianę z komunikatem <komunikat o bieżącym stanie>	Nie ma miejsca w dysku RAM.	1. Usuń pliki i ponów próbę lub wyłącz i włącz zasilanie drukarki, aby usunąć wszystkie pliki z urządzenia. Pliki można usunąć przy użyciu programu narzędziowego, np. Device Storage Manager w oprogramowaniu HP Web Jetadmin. 2. Jeśli komunikat jest nadal wyświetlany, powiększ dysk RAM. Zmień wielkość dysku RAM w podmenu Ustawienia systemu (menu Konfiguracja urządzenia) w panelu sterowania drukarki. Więcej informacji na temat pozycji menu związanych z dyskiem RAM można znaleźć w opisie podmenu Ustawienia systemu.



## Interpretowanie komunikatów panelu sterowania (ciąg dalszy)

Komunikat na panelu sterowania	Opis	Zalecane działanie
<p><b>SYSTEM PLIKÓW NA DYSKU ROM PEŁNY</b></p> <p>Aby skasować, naciśnij ✓</p> <p>wyświetlany na zmianę z komunikatem</p> <p>&lt;komunikat o bieżącym stanie&gt;</p>	<p>Nie ma miejsca na dysku ROM.</p>	<p>Usuń pliki z dysku i spróbuj ponownie. Do zapisywania i usuwania czcionek służy narzędzie Device Storage Manager w oprogramowaniu HP Web Jetadmin.</p>
<p><b>UŻYJ POD. XX [TYPE][SIZE]</b></p> <p>Aby zmienić, naciśnij ▲ / ▼</p> <p>Aby użyć, naciśnij ✓</p>	<p>Drukarka nie wykryła materiału żadanego rodzaju i typu. Komunikat pokazuje najbardziej zbliżoną kombinację rodzaju i formatu, jaka jest dostępna, i podajnik, w którym jest ona dostępna.</p>	<p>Naciśnij przycisk ✓ (<b>WYBÓR</b>), aby zaakceptować wartości podane w komunikacie lub użyj przycisków ▲ (<b>W GÓRĘ</b>) i ▼ (<b>W DÓŁ</b>), aby przewijać dostępne opcje.</p>
<p><b>WSUŃ LUB ZAMKNIJ PODAJNIK XX</b></p> <p>Pomoc - naciśnij ?</p>	<p>Podany podajnik nie jest zamknięty lub zamontowany.</p>	<p>Włóż podajnik lub zamknij go, aby kontynuować drukowanie.</p>
<p><b>WYBRANY JĘZYK JEST NIEDOSTĘPNY</b></p> <p>Aby kontynuować, naciśnij ✓</p> <p>wyświetlany na zmianę z komunikatem</p> <p><b>WYBRANY JĘZYK JEST NIEDOSTĘPNY</b></p> <p>Pomoc - naciśnij ✓</p>	<p>Drukarka odebrała żądanie dla języka, którego nie ma w drukarce. Zlecenie zostało anulowane.</p>	<p>Wydrukuj zlecenie, używając sterownika dla innego języka drukarki, lub dodaj do drukarki żądany język (jeśli jest dostępny).</p> <p>Aby zapoznać się z listą obsługiwanych języków, wydrukuj stronę konfiguracji. (Zobacz <a href="#">Strona konfiguracji</a>).</p>
<p><b>WYMIENŃ KASETĘ</b></p> <p>Aby kontynuować, naciśnij ✓</p>	<p>Liczba stron, którą można jeszcze wydrukować przy użyciu tego materiału eksploatacyjnego, spadła do progu minimalnego. Drukarka została skonfigurowana w taki sposób, że kontynuuje drukowanie, gdy konieczne jest zamówienie materiałów eksploatacyjnych.</p>	<p>Naciśnij przycisk ✓ (<b>WYBÓR</b>), aby kontynuować drukowanie bieżącego zlecenia.</p> <p>Aby wymienić materiał eksploatacyjny, wykonaj następujące czynności.</p> <ol style="list-style-type: none"> <li>1. Otwórz górną pokrywę.</li> <li>2. Wyjmij kasetę drukującą.</li> <li>3. Zainstaluj nową kasetę drukującą.</li> <li>4. Zamknij górną pokrywę.</li> </ol>

## Interpretowanie komunikatów panelu sterowania (ciąg dalszy)

Komunikat na panelu sterowania	Opis	Zalecane działanie
<p><b>WYMIEN KASETĘ</b></p> <p><b>Pomoc - naciśnij ?</b></p> <p>wyświetlany na zmianę z komunikatem</p> <p><b>&lt;komunikat o bieżącym stanie&gt;</b></p>	<p>Liczba stron, którą można jeszcze wydrukować przy użyciu tego materiału eksploatacyjnego, spadła do progu minimalnego. Drukarka została skonfigurowana w taki sposób, że przerywa drukowanie, gdy konieczne jest zamówienie materiałów eksploatacyjnych.</p>	<p>Aby kontynuować drukowanie, naciśnij przycisk ✓ (<b>WYBÓR</b>), co spowoduje skasowanie komunikatu, a następnie naciśnij przycisk ✓ (<b>WYBÓR</b>). Treść komunikatu zmieni się na następującą: <b>ZAMÓW KASETĘ NA MNIJ NIŻ XXXX STRON</b> (ostrzeżenie).</p> <p>Aby wymienić materiał eksploatacyjny, wykonaj następujące czynności.</p> <ol style="list-style-type: none"> <li>1. Otwórz górną pokrywę.</li> <li>2. Wyjmij kasetę drukującą.</li> <li>3. Zainstaluj nową kasetę drukującą.</li> <li>4. Zamknij górną pokrywę.</li> </ol>
<p><b>ZAINSTALOWANO</b></p> <p><b>MATER. INNY NIŻ HP</b></p> <p><b>Economode wyłączony</b></p>	<p>Drukarka wykryła, że zainstalowana kasetę drukującą nie jest oryginalnym produktem HP.</p>	<p>Ten komunikat będzie wyświetlany do czasu zainstalowania kasety HP lub naciśnięcia przycisku wymuszającego ✓ (<b>WYBÓR</b>).</p> <p>W przypadku przekonania co do oryginalności materiałów eksploatacyjnych, przejdź do strony <a href="http://www.hp.com/go/anticounterfeit">http://www.hp.com/go/anticounterfeit</a>.</p> <p>Naprawy wszelkich usterek spowodowanych użyciem materiałów eksploatacyjnych innego producenta nie podlegają gwarancji.</p>
<p><b>ZAINSTALOWANO</b></p> <p><b>MATER. INNY NIŻ HP</b></p> <p><b>Pomoc - naciśnij ?</b></p>	<p>Drukarka wykryła, że zainstalowana kasetę drukującą nie jest oryginalnym produktem HP.</p>	<p>Ten komunikat będzie wyświetlany dopóty, dopóki nie zainstalujesz kasety HP lub nie naciśniesz przycisku kasowania ✓ (przycisk <b>SELECT</b>).</p> <p>W przypadku przekonania co do oryginalności materiałów eksploatacyjnych, przejdź do strony <a href="http://www.hp.com/go/anticounterfeit">http://www.hp.com/go/anticounterfeit</a>.</p> <p>Naprawy wszelkich usterek spowodowanych użyciem materiałów eksploatacyjnych innego producenta nie podlegają gwarancji.</p>
<p><b>ZAINSTALUJ KASETĘ</b></p> <p><b>Pomoc - naciśnij ?</b></p>	<p>Brak kasety drukującej. Aby można było kontynuować drukowanie, trzeba ją zainstalować.</p>	<p>Wymień lub wyjmij i poprawnie zainstaluj kasetę drukującą.</p>
<p><b>ZAŁAD. POD. XX</b></p> <p><b>[TYPE][SIZE]</b></p> <p><b>Aby kontynuować, naciśnij ✓</b></p> <p>wyświetlany na zmianę z komunikatem</p> <p><b>Aby użyć innego podajnika, naciśnij ✓</b></p>	<p>Przesłane zlecenie wymaga określonego rodzaju i formatu materiału, ale nie jest on dostępny we wskazanym podajniku.</p>	<p>Naciśnij przycisk ✓ (<b>WYBÓR</b>), aby użyć rodzaju i formatu papieru, który jest dostępny w innym podajniku.</p>

## Interpretowanie komunikatów panelu sterowania (ciąg dalszy)

Komunikat na panelu sterowania	Opis	Zalecane działanie
<p><b>ZAŁAD. POD. XX</b> [TYPE][SIZE] Aby kontynuować, naciśnij ✓ wyświetlany na zmianę z komunikatem Ustaw przeł. pod. na UŻYTKOWN.</p>	<p>Przesłane zlecenie wymaga określonego rodzaju i formatu materiału, ale nie jest on dostępny we wskazanym podajniku.</p>	<p>Jeśli dostępny jest inny podajnik, przestaw przełącznik podajnika w położenie UŻYTKOWN.</p>
<p><b>ZAŁAD. POD. XX</b> [TYPE][SIZE] Aby kontynuować, naciśnij ✓ wyświetlany na zmianę z komunikatem Zalecane przeł. podajnika na tryb STANDARD</p>	<p>Przesłane zlecenie wymaga określonego rodzaju i formatu materiału, ale nie jest on dostępny we wskazanym podajniku.</p>	<p>Jeśli możliwe jest rozpoznanie formatu i dostępny jest inny podajnik, przestaw przełącznik w położenie STANDARD.</p>
<p><b>ZAŁAD. POD. XX</b> [TYPE][SIZE] Aby kontynuować, naciśnij ✓ wyświetlany na zmianę z komunikatem <b>ZAŁAD. POD. XX</b> [TYPE][SIZE] Pomoc - naciśnij ?</p>	<p>Przesłane zlecenie wymaga określonego rodzaju i formatu materiału, ale nie jest on dostępny we wskazanym podajniku.</p>	<p>Włóż żądany materiał do wskazanego podajnika i naciśnij przycisk ✓ (WYBÓR).</p>
<p><b>ZAŁAD. POD. XX</b> [TYPE][SIZE] Pomoc - naciśnij ?</p>	<p>Zlecenie druku wymaga określonego rodzaju i formatu materiału we wskazanym podajniku, ale ten podajnik jest pusty. Wszystkie inne podajniki również są puste.</p>	<p>Włóż żądany materiał do wskazanego podajnika.</p>
<p><b>ZA MAŁO PAMIĘCI, ABY ZAŁAD. CZCIONKI/DANE.</b> Pomoc - naciśnij ? wyświetlany na zmianę z komunikatem &lt;URZĄDZENIE&gt; Aby kontynuować, naciśnij ✓</p>	<p>Drukarka odebrała więcej danych niż może przetworzyć jej pamięć. Być może przesłano zbyt wiele makr lub czcionek programowych albo skomplikowaną grafikę.</p>	<p>Naciśnij przycisk ✓ (WYBÓR), aby wydrukować przesłane dane (może nastąpić utrata części danych). Aby rozwiązać ten problem, należy przesłać mniej skomplikowane zlecenie druku lub zainstalować dodatkową pamięć.</p>

## Interpretowanie komunikatów panelu sterowania (ciąg dalszy)

Komunikat na panelu sterowania	Opis	Zalecane działanie
<p><b>ZAMÓW KASETĘ NA MNIEJ NIŻ XXXX STRON</b></p> <p>Pomoc - naciśnij ?</p> <p>wyświetlany na zmianę z komunikatem</p> <p>&lt;komunikat o bieżącym stanie&gt;</p>	<p>W przypadku drukarek z serii HP LaserJet 4250 komunikat jest wyświetlany po raz pierwszy w chwili, kiedy żywotność kasety drukującej osiąga około 15% (kaseta na 10 000 stron) lub około 8% (kaseta na 20 000 stron). W przypadku drukarek z serii HP LaserJet 4350 komunikat jest wyświetlany po raz pierwszy w chwili, gdy żywotność kasety drukującej osiąga około 25% (kaseta na 10 000 stron) lub około 15% (kaseta na 20 000 stron).</p>	<p>Upewnij się, że masz przygotowaną nową kasetę (zobacz <a href="#">Zamawianie części, akcesoriów i materiałów eksploatacyjnych</a>).</p>
<p>Zatrzym.</p> <p>Aby powr. do got., naciśnij STOP</p>	<p>Drukarka jest wstrzymana, ale kontynuuje odbieranie danych, aż do zapelnienia pamięci. Nie występuje błąd.</p>	<p>Naciśnij przycisk <b>Stop</b>.</p>
<p><b>ZBYT WIELE STRON W ZADANIU DO ZSZYCIA</b></p>	<p>Maksymalna liczba arkuszy zszywanych przez zszywacz wynosi 15. Drukowanie zlecenia zostanie ukończone, ale arkusze nie będą zszywane.</p>	<p>W przypadku zleceń składających się z więcej niż 15 stron należy ręcznie zszywać strony.</p>
<p><b>ZŁE PODŁ. POD. KOPERT</b></p>	<p>Opcjonalny podajnik kopert nie został prawidłowo podłączony do drukarki.</p>	<p>łącz opcjonalny podajnik kopert i zainstaluj go ponownie. Następnie wyłącz i włącz zasilanie drukarki.</p>
<p><b>ZŁE PODŁĄCZENIE DUPEKSERA</b></p> <p>Pomoc - naciśnij ?</p>	<p>Opcjonalny duplekser nie został prawidłowo podłączony do drukarki.</p>	<ol style="list-style-type: none"> <li>1. Upewnij się, czy używasz właściwego przewodu zasilania dostarczanego z drukarką.</li> <li>2. Odłącz opcjonalny duplekser i zainstaluj go ponownie. Następnie wyłącz i włącz zasilanie drukarki.</li> </ol>

## Interpretacja stanu kontrolki układacza i zszywacza/układacza

Poniższa tabela zawiera listę błędów urządzenia dodatkowego (np. układacza lub zszywacza/układacza) sygnalizowanych przez kontrolki tego urządzenia i wyświetlacz panelu sterowania drukarki.

### Kontrolki akcesoriów

Kontrolka	Wyjaśnienie i rozwiązanie
Świeci na zielono	<ul style="list-style-type: none"><li>• Urządzenie ma zapewniony dopływ prądu i jest gotowe do pracy.</li><li>• W zszywaczu jest mało zszywek. Na panelu sterowania drukarki pojawia się komunikat <b>MAŁO ZSZYWEK W ZSZYWACZU</b>. W kasecie ze zszywkami zostało mniej niż 70 zszywek. Wymień kasetę ze zszywkami. Zobacz <a href="#">Ładowanie zszywek</a>.</li><li>• Liczba stron w zleceniu jest większa od 15, tj. limitu liczby zszywanych stron. Na panelu sterowania drukarki pojawia się komunikat <b>ZBYT WIELE STRON W ZADANIU DO ZSZYCIA</b>. W przypadku zleceń składających się z więcej niż 15 stron należy ręcznie zszywać strony.</li><li>• Zlecenie obejmuje kilka różnych formatów papieru. Na panelu sterowania drukarki pojawia się komunikat <b>RÓŻNE FORMATY PAPIERU W ZADANIU</b>. Wyrównanie arkuszy, które mają zostać zszyte jest niemożliwe, ponieważ zlecenie zawiera różne formaty papieru. Aby dokument został zszyty, trzeba zmodyfikować zlecenie.</li></ul>
Świeci na bursztynowo	<ul style="list-style-type: none"><li>• W urządzeniu dodatkowym wystąpiła usterka sprzętowa. Na panelu sterowania drukarki pojawia się komunikat <b>66.XY.ZZ AWARIA URZ. WYJŚCIOWEGO</b>. (Opis tego komunikatu znajduje się w sekcji <a href="#">Interpretowanie komunikatów panelu sterowania</a>.)</li></ul>

Kontrolka	Wyjaśnienie i rozwiązanie
<p><b>Miga na pomarańczowo</b></p>	<ul style="list-style-type: none"> <li>• W urządzeniu zacięły się zszywki. Na panelu sterowania drukarki jest wyświetlony komunikat <b>13.XX.YY ZACIĘCIE W ZSZYWACZU</b>. (Opis tego komunikatu znajduje się w sekcji <a href="#">Interpretowanie komunikatów panelu sterowania</a>.)</li> <li>• W urządzeniu zaciął się papier lub z arkusz znajdujący się w urządzeniu trzeba wyjąć, nawet jeśli nie jest zacięty. Na panelu sterowania drukarki jest wyświetlony komunikat <b>13.XX.YY ZACIĘCIE W URZĄDZENIU WYJ.</b> (Opis tego komunikatu znajduje się w sekcji <a href="#">Interpretowanie komunikatów panelu sterowania</a>.)</li> <li>• Pojemnik jest pełny. Na wyświetlaczu panelu sterowania drukarki pojawi się komunikat <b>POJEMNIK UKŁADACZA PEŁNY</b>. (Zobacz sekcję na temat komunikatu <b>&lt;BINNAME&gt; PEŁNY</b> w rozdziale <a href="#">Interpretowanie komunikatów panelu sterowania</a>.)</li> <li>• W zszywaczu zabrakło zszywek. Na panelu sterowania drukarki pojawia się komunikat <b>BRAK ZSZYWEK W ZSZYWACZU</b>. (Opis tego komunikatu znajduje się w sekcji <a href="#">Interpretowanie komunikatów panelu sterowania</a>.)</li> <li>• Pojemnik jest podniesiony. Na wyświetlaczu panelu sterowania drukarki pojawi się komunikat <b>OPUŚĆ POJEMNIK UKŁADACZA</b>. (Zobacz sekcję na temat tego komunikatu w rozdziale <a href="#">Interpretowanie komunikatów panelu sterowania</a>.)</li> <li>• Drzwiczki usuwania zacięć są otwarte. Na panelu sterowania drukarki pojawia się komunikat <b>OTWARTA ŚCIEŻKA WYJŚCIOWA PAPIERU</b>. (Opis tego komunikatu znajduje się w sekcji <a href="#">Interpretowanie komunikatów panelu sterowania</a>.)</li> <li>• Moduł zszywacza jest otwarty. Na panelu sterowania drukarki pojawia się komunikat <b>OTWARTA ŚCIEŻKA WYJŚCIOWA PAPIERU</b>. (Opis tego komunikatu znajduje się w sekcji <a href="#">Interpretowanie komunikatów panelu sterowania</a>.)</li> <li>• Oprogramowanie wewnętrzne jest uszkodzone. Na wyświetlaczu panelu sterowania pojawi się komunikat <b>CORRUPT FIRMWARE IN EXTERNAL ACCESSORY</b>. (Zobacz sekcję na temat tego komunikatu w rozdziale <a href="#">Interpretowanie komunikatów panelu sterowania</a>.)</li> </ul>

Kontrolka	Wyjaśnienie i rozwiązanie
Wyłączona	<ul style="list-style-type: none"> <li>● Drukarka może znajdować się w trybie energooszczędnym. Należy nacisnąć dowolny przycisk na panelu sterowania drukarki.</li> <li>● Brak zasilania w urządzeniu dodatkowym. Wyłącz drukarkę. Sprawdź, czy urządzenie dodatkowe jest prawidłowo zamontowane i podłączone do drukarki. Między drukarką a urządzeniem dodatkowym nie powinno być żadnych odstępów. Włącz drukarkę.</li> <li>● Być może urządzenie dodatkowe zostało odłączone i ponownie podłączone przy włączonym zasilaniu drukarki. Na panelu sterowania pojawia się komunikat <b>66.XY.ZZ AWARIA URZ. ZEWNĘTRZNEGO</b>. Opis tego komunikatu znajduje się w sekcji <a href="#">Interpretowanie komunikatów panelu sterowania</a>.</li> <li>● Być może zlecenie utknęło między drukarką a urządzeniem dodatkowym. Na panelu sterowania drukarki jest wyświetlony komunikat <b>PRZETWARZANIE ZADANIA</b>. Wyłącz i włącz ponownie zasilanie drukarki.</li> </ul>

## Wymiana akcesoriów i ich części

Jeśli samodzielne usunięcie problemów sygnalizowanych przez kontrolki układacza lub zszywacza/układacza nie daje rezultatów, należy skontaktować się z Obsługą klientów HP. (Zobacz [Obsługa klientów firmy HP](#)). Jeśli pracownik Obsługi klientów HP sugeruje wymianę układacza, zszywacza/układacza lub komponentów zszywacza/układacza, wymianę można przeprowadzić samodzielnie lub zlecić jej wykonanie autoryzowanemu przedstawicielowi HP.

- Procedura wymiany całego układacza lub zszywacza/układacza opisana została w instrukcji instalacji dołączonej do danego urządzenia.
- Procedurę wymiany modułu zszywacza opisano w sekcji [Wymiana modułu zszywacza](#).
- Procedurę wymiany kasety ze zszywkami opisano w sekcji [Ładowanie zszywek](#).

Więcej informacji na temat zamawiania części zamiennych i materiałów eksploatacyjnych można znaleźć w sekcji [Numery katalogowe](#).

## Rozwiązywanie problemów z jakością druku

rozdział może pomóc w rozpoznawaniu i rozwiązywaniu problemów z jakością druku. Bardzo często problemy te można rozwiązać stosunkowo łatwo poprzez odpowiednią konserwację drukarki, używanie materiałów drukarskich zgodnych ze specyfikacjami firmy HP lub użycie ze strony czyszczącej.

### Lista kontrolna jakości wydruku

Ogólne problemy z jakością druku można rozwiązać, wykonując kroki opisane na poniższej liście kontrolnej.

- Sprawdź ustawienia sterownika drukarki, aby upewnić się, że jest używana najlepsza z dostępnych opcji jakości druku (zobacz [Wybieranie ustawień jakości wydruku](#)).
- Spróbuj drukować przy użyciu jednego z alternatywnych sterowników drukarki. Najnowsze wersje sterowników drukarki są dostępne do pobrania ze strony [http://www.hp.com/go/lj4250\\_software](http://www.hp.com/go/lj4250_software) lub [http://www.hp.com/go/lj4350\\_software](http://www.hp.com/go/lj4350_software).
- Wyczyść wnętrze drukarki (zobacz [Czyszczenie drukarki](#)).
- Sprawdź rodzaj i jakość papieru (zobacz [Specyfikacje papieru](#)).
- Upewnij się, czy w oprogramowaniu jest wyłączony tryb EconoMode (zobacz [Korzystanie z drukowania w trybie EconoMode \(roboczym\)](#)).
- Rozwiąż ogólne problemy z drukowaniem (zobacz [Rozwiązywanie ogólnych problemów z drukowaniem](#)).
- Zainstaluj nową kasetę drukującą HP i ponownie sprawdź jakość druku. (Zobacz instrukcje dołączone do kasety drukującej.)

---

#### Uwaga

Jeśli strona jest zupełnie pusta (biała), upewnij się, że usunięto taśmę zabezpieczającą z kasety drukującej i że kasetka jest poprawnie zainstalowana. Konstrukcja nowszych drukarek została zoptymalizowana, tak aby znaki były drukowane z większą dokładnością. Znaki mogą więc być jaśniejsze lub cieńsze niż w przypadku starszych drukarek. Jeśli obrazy na stronie są drukowane ciemniej niż w przypadku starszej drukarki i chcesz, aby odpowiadały obrazom drukowanym na starszej drukarce, wprowadź następujące zmiany w sterowniku drukarki: na karcie **Wykończenie** wybierz opcję **Jakość druku**, wybierz opcję **Użytkownika**, kliknij przycisk **Szczegóły** i kliknij pole wyboru **Drukuj jaśniejsze obrazy**.

### Przykłady zniekształceń obrazów











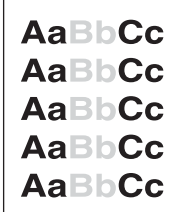

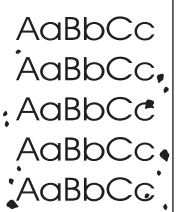
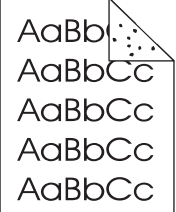
Na podstawie pokazanych poniżej przykładów zniekształceń obrazów najpierw określ rodzaj występującego problemu, a następnie otwórz odnośną stronę, aby znaleźć instrukcje rozwiązania problemu. Przykłady te ilustrują najczęściej spotykane problemy z jakością druku. Jeśli proponowane rozwiązania nie przynoszą rezultatów, należy się skontaktować z Obsługą klienta HP. (Zobacz [Obsługa klientów firmy HP](#).)

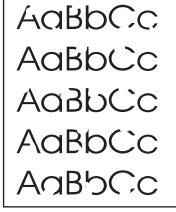
---

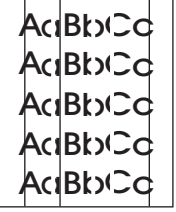
#### Uwaga

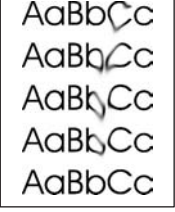
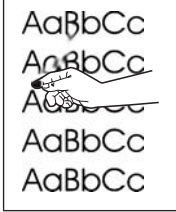
Poniższe przykłady przedstawiają papier formatu Letter, który przeszedł przez drukarkę krótszą krawędzią do przodu.

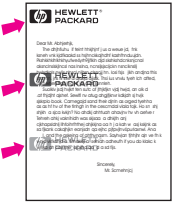
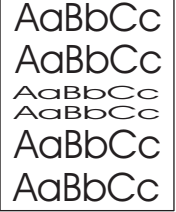

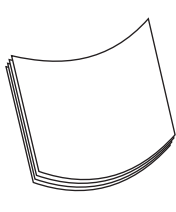
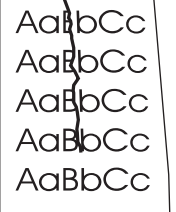
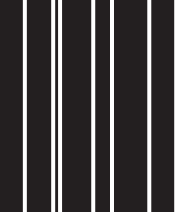
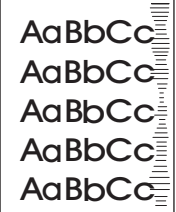
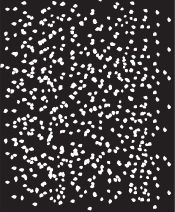
				
<p>Zobacz <a href="#">Wyblakły wydruk (niekompletna strona)</a>.</p>	<p>Zobacz <a href="#">Jasny wydruk (na całej stronie)</a>.</p>	<p>Zobacz <a href="#">Plamki</a>.</p>	<p>Zobacz <a href="#">Plamki</a>.</p>	<p>Zobacz <a href="#">Ubytki</a>.</p>
				
<p>Zobacz <a href="#">Ubytki</a>.</p>	<p>Zobacz <a href="#">Ubytki</a>.</p>	<p>Zobacz <a href="#">Linie</a>.</p>	<p>Zobacz <a href="#">Szare tło</a>.</p>	<p>Zobacz <a href="#">Rozmazanie tonera</a>.</p>
				
<p>Zobacz <a href="#">Luźny toner</a>.</p>	<p>Zobacz <a href="#">Powtarzalne wady</a>.</p>	<p>Zobacz <a href="#">Powtarzający się obraz</a>.</p>	<p>Zobacz <a href="#">Zniekształcone znaki</a>.</p>	<p>Zobacz <a href="#">Strony drukowane skośnie</a>.</p>
				
<p>Zobacz <a href="#">Zwijanie lub zawijanie papieru</a>.</p>	<p>Zobacz <a href="#">Zmarszczenia i załamania</a>.</p>	<p>Zobacz <a href="#">Pionowe białe linie</a>.</p>	<p>Zobacz <a href="#">Efekt „śladu bieżnika”</a>.</p>	<p>Zobacz <a href="#">Białe plamy na czarnym tle</a>.</p>

				
<p>Zobacz <a href="#">Nieregularne linie.</a></p>	<p>Zobacz <a href="#">Rozmazany wydruk.</a></p>	<p>Zobacz <a href="#">Losowe powtarzanie obrazów</a> (ciemny)</p>	<p>Zobacz <a href="#">Losowe powtarzanie obrazów</a> (wyblakły)</p>	

## Wyblakły wydruk (niekompletna strona)

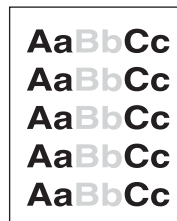

1. Upewnij się, że kasetka drukująca jest prawidłowo zainstalowana.
2. Być może w kasecie kończy się toner. Wymień kasetkę drukującą.
3. Materiał może nie spełniać specyfikacji określonych przez firmę HP (na przykład papier zawiera zbyt wiele wilgoci lub jest zbyt szorstki). Zobacz [Specyfikacje papieru](#).
4. Być może drukarka wymaga konserwacji. Sprawdź to poprzez wydrukowanie kopii strony stanu materiałów (Zobacz [Strona stanu materiałów eksploatacyjnych](#).) Jeśli wymagana jest konserwacja, zamów i zainstaluj zestaw konserwacyjny drukarki. (Zobacz [Konserwacja profilaktyczna](#).)

## Jasny wydruk (na całej stronie)



1. Upewnij się, że kasetka drukująca jest prawidłowo zainstalowana.
2. Upewnij się, że ustawienie EconoMode jest wyłączone na panelu sterowania i w sterowniku drukarki
3. Otwórz menu konfiguracji urządzenia na panelu sterowania drukarki. Otwórz podmenu Jakość druku i zmień ustawienie GĘSTOŚĆ TONERA na wyższe. Zobacz [Podmenu jakości druku](#).
4. Użyj innego rodzaju papieru.
5. Prawdopodobnie kasetka jest prawie pusta. Wymień kasetkę drukującą.

## Plamki

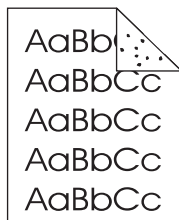

Plamki mogą pojawić się na stronie po usunięciu zacięcia papieru.

1. Wydrukuj kilka stron więcej aby sprawdzić, czy problem sam nie ustępuje.
2. Wyczyść wnętrze drukarki i wydrukuj stronę czyszczącą, aby wyczyścić utrwalacz (Zobacz [Czyszczenie drukarki.](#))
3. Użyj innego rodzaju papieru.
4. Sprawdź, czy kasetka drukująca jest szczelna. Jeśli z kasetki drukującej wysypuje się toner, wymień ją.

## Ubytki

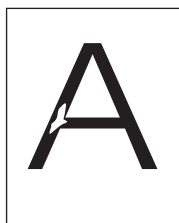

1. Sprawdź, czy w otoczeniu drukarki panują odpowiednie dla niej warunki (Zobacz [Środowisko pracy.](#))
2. Jeśli papier jest szorstki i toner łatwo się ściera, otwórz menu konfiguracji urządzenia na panelu Otwórz podmenu Jakość druku, wybierz **TRYBY UTRWALACZA** i wybierz używany rodzaj papieru. Jeśli wybierzesz ustawienie WYS. 1 lub WYS. 2, zwiększy się przyczepność tonera do papieru. (Zobacz [Podmenu jakości druku.](#))
3. Użyj gładszego papieru.

## Linie

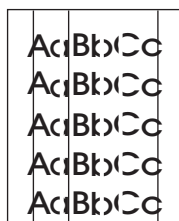

1. Wydrukuj kilka stron więcej aby sprawdzić, czy problem sam nie ustępuje.
2. Wyczyść wnętrze drukarki i wydrukuj stronę czyszczącą, aby wyczyścić utrwalacz (Zobacz [Czyszczenie drukarki.](#))
3. Wymień kasetkę drukującą.

4. Być może drukarka wymaga konserwacji Sprawdź to poprzez wydrukowanie kopii strony stanu materiałów (Zobacz [Strona stanu materiałów eksploatacyjnych](#).) Jeśli wymagana jest konserwacja (Zobacz [Konserwacja profilaktyczna](#).)

## Szare tło

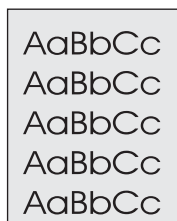

1. Nie używaj papieru, który już był używany w drukarce.
2. Użyj innego rodzaju papieru.
3. Wydrukuj kilka stron więcej aby sprawdzić, czy problem sam nie ustępuje.
4. Odwróć stos papieru w podajniku. Spróbuj także obrócić papier o 180°.
5. Otwórz menu konfiguracji urządzenia na panelu sterowania drukarki. W menu podrzędnym Jakość druku zmień ustawienie **GĘSTOŚĆ TONERA** na wyższe. Zobacz [Podmenu jakości druku](#).
6. Sprawdź, czy w otoczeniu drukarki panują odpowiednie dla niej warunki (Zobacz [Środowisko pracy](#).)
7. Wymień kasetę drukującą.

## Rozmazanie tonera

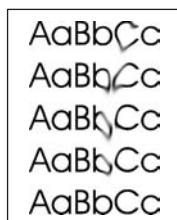

1. Wydrukuj kilka stron więcej aby sprawdzić, czy problem sam nie ustępuje.
  2. Użyj innego rodzaju papieru.
  3. Sprawdź, czy w otoczeniu drukarki panują odpowiednie dla niej warunki (Zobacz [Środowisko pracy](#).)
  4. Wyczyść wnętrze drukarki i wydrukuj stronę czyszczącą, aby wyczyścić utrwalacz (Zobacz [Czyszczenie drukarki](#).)
  5. Być może drukarka wymaga konserwacji Sprawdź to poprzez wydrukowanie kopii strony stanu materiałów (Zobacz [Strona stanu materiałów eksploatacyjnych](#).) Jeśli wymagana jest konserwacja (Zobacz [Konserwacja profilaktyczna](#).)
  6. Wymień kasetę drukującą.
- Zobacz także [Luźny toner](#).

## Luźny toner

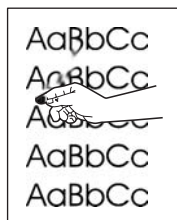

Pojęcie „luźny toner“ oznacza w tym wypadku toner ścierający się z kartki.

1. Jeśli papier jest gruby lub szorstki, otwórz menu konfiguracji urządzenia na panelu sterowania drukarki. W podmenu Jakość druku wybierz **TRYBY UTRWALACZA** i wybierz używany rodzaj papieru. Jeśli wybierzesz ustawienie WYS. 1 lub WYS. 2, zwiększy się przyczepność tonera do papieru. (Zobacz [Podmenu jakości druku.](#)) Musisz także określić rodzaj papieru włożonego do aktualnie używanego podajnika (Zobacz [Drukowanie według typu i formatu materiałów \(blokowanie podajników\).](#))
2. Jeśli papier jest bardziej szorstki po jednej stronie, spróbuj drukować po drugiej stronie.
3. Sprawdź, czy w otoczeniu drukarki panują odpowiednie dla niej warunki (Zobacz [Środowisko pracy.](#))
4. Upewnij się, że rodzaj i jakość używanego papieru odpowiadają specyfikacjom HP (Zobacz [Specyfikacje papieru.](#))
5. Być może drukarka wymaga konserwacji Sprawdź to poprzez wydrukowanie kopii strony stanu materiałów (Zobacz [Strona stanu materiałów eksploatacyjnych.](#)) Jeśli wymagana jest konserwacja (Zobacz [Konserwacja profilaktyczna.](#))

## Powtarzalne wady

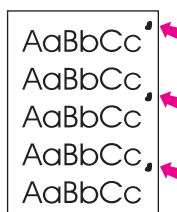

1. Wydrukuj kilka stron więcej aby sprawdzić, czy problem sam nie ustępuje.
2. Jeśli odległość między wadami wynosi 38 mm (1,5 cala), 55 mm (2,2 cala) lub 94 mm (3,7 cala), to być może konieczna jest wymiana kasety drukującej.
3. Wyczyść wnętrze drukarki i wydrukuj stronę czyszczącą, aby wyczyścić utrwalacz (Zobacz [Czyszczenie drukarki.](#))
4. Być może drukarka wymaga konserwacji Sprawdź to poprzez wydrukowanie kopii strony stanu materiałów (Zobacz [Strona stanu materiałów eksploatacyjnych.](#)) Jeśli wymagana jest konserwacja (Zobacz [Konserwacja profilaktyczna.](#))

Zobacz także [Powtarzający się obraz.](#)

## Powtarzający się obraz

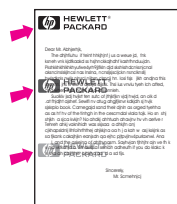

Ten rodzaj usterki może wystąpić podczas drukowania na zadrukowanych wcześniej stronach lub przy używaniu papieru o małej szerokości.

1. Wydrukuj kilka stron więcej aby sprawdzić, czy problem sam nie ustępuje.
2. Upewnij się, że rodzaj i jakość używanego papieru odpowiadają specyfikacjom HP (Zobacz [Specyfikacje papieru.](#))
3. Być może drukarka wymaga konserwacji Sprawdź to poprzez wydrukowanie kopii strony stanu materiałów (Zobacz [Strona stanu materiałów eksploatacyjnych.](#)) Jeśli wymagana jest konserwacja (Zobacz [Konserwacja profilaktyczna.](#))
4. Jeśli odległość między wadami wynosi 38 mm (1,5 cala), 55 mm (2,2 cala) lub 94 mm (3,7 cala), to być może konieczna jest wymiana kasety drukującej.

## Zniekształcone znaki

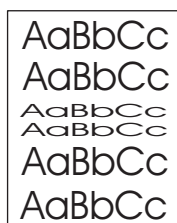

1. Wydrukuj kilka stron więcej aby sprawdzić, czy problem sam nie ustępuje.
2. Sprawdź, czy w otoczeniu drukarki panują odpowiednie dla niej warunki (Zobacz [Środowisko pracy.](#))
3. Być może drukarka wymaga konserwacji Sprawdź to poprzez wydrukowanie kopii strony stanu materiałów (Zobacz [Strona stanu materiałów eksploatacyjnych.](#)) Jeśli wymagana jest konserwacja (Zobacz [Konserwacja profilaktyczna.](#))

## Strony drukowane skośnie

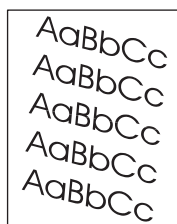

1. Wydrukuj kilka stron więcej aby sprawdzić, czy problem sam nie ustępuje.
2. Upewnij się, że w drukarce nie ma strzępków papieru.

3. Upewnij się, że papier jest dobrze włożony i wszystko jest prawidłowo wyregulowane (Zobacz [Ładowanie podajników.](#)) Sprawdź, czy prowadnice w podajniku nie przylegają zbyt mocno lub zbyt słabo do papieru.
4. Odwróć stos papieru w podajniku. Spróbuj także obrócić papier o 180°.
5. Upewnij się, że rodzaj i jakość używanego papieru odpowiadają specyfikacjom HP. (Zobacz [Specyfikacje papieru.](#))
6. Sprawdź, czy w otoczeniu drukarki panują odpowiednie dla niej warunki (Zobacz [Środowisko pracy.](#))

## Zwijanie lub zawijanie papieru

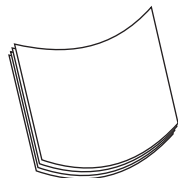

1. Odwróć stos papieru w podajniku. Spróbuj także obrócić papier o 180°.
2. Upewnij się, że rodzaj i jakość używanego papieru odpowiadają specyfikacjom HP. (Zobacz [Specyfikacje papieru.](#))
3. Sprawdź, czy w otoczeniu drukarki panują odpowiednie dla niej warunki (Zobacz [Środowisko pracy.](#))
4. Użyj do d.
5. Jeśli papier jest cienki lub gładki, otwórz menu konfiguracji urządzenia na panelu sterowania drukarki. W podmenu Jakość druku wybierz **TRYBY UTRWALACZA** i wybierz używany rodzaj papieru. Zmiana ustawienia na **NIS** wpłynie na obniżenie temperatury stosowanej do utrwalania. (Zobacz [Podmenu jakości druku.](#)) Musisz także określić rodzaj papieru włożonego do aktualnie używanego podajnika (Zobacz [Drukowanie według typu i formatu materiałów \(blokowanie podajników\).](#))

## Zmarszczenia i załamania

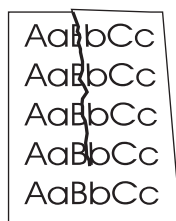

1. Wydrukuj kilka stron więcej aby sprawdzić, czy problem sam nie ustępuje.
2. Sprawdź, czy w otoczeniu drukarki panują odpowiednie dla niej warunki (Zobacz [Środowisko pracy.](#))
3. Odwróć stos papieru w podajniku. Spróbuj także obrócić papier o 180°.
4. Upewnij się, że papier jest dobrze włożony i wszystko jest prawidłowo wyregulowane (Zobacz [Ładowanie podajników.](#))

5. Upewnij się, że rodzaj i jakość używanego papieru odpowiadają specyfikacjom HP. (Zobacz [Specyfikacje papieru.](#))
6. Jeśli koperty się zaginają, należy przechowywać je w taki sposób, aby leżały płasko.

## Pionowe białe linie

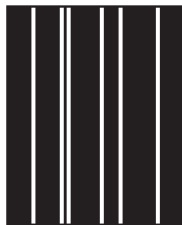

1. Wydrukuj kilka stron więcej aby sprawdzić, czy problem sam nie ustępuje.
2. Upewnij się, że rodzaj i jakość używanego papieru odpowiadają specyfikacjom HP. (Zobacz [Specyfikacje papieru.](#))
3. Wymień kasetę drukującą.

## Efekt „śladu bieżnika”

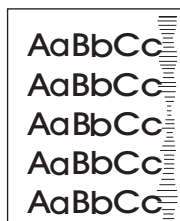

Ta wada występuje z reguły wówczas, gdy kasetę drukującą była używana do wydrukowania liczby stron znacznie większej niż konstrukcyjnie przewidziana (10000 (Q5942A) lub 20000 (Q5942X)). Na przykład, jeśli drukowana jest bardzo duża liczba stron w niewielkim stopniu pokrytych tonerem.

1. Wymień kasetę drukującą.
2. Zmniejsz liczbę drukowanych stron w niewielkim stopniu pokrytych tonerem.

## Białe plamy na czarnym tle

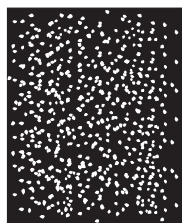

1. Wydrukuj kilka stron więcej aby sprawdzić, czy problem sam nie ustępuje.
2. Upewnij się, czy typ i jakość używanego papieru spełnia wymagania określone przez firmę HP. (Zobacz [Specyfikacje papieru.](#))



3. Sprawdź, czy w otoczeniu drukarki panują odpowiednie dla niej warunki (Zobacz [Środowisko pracy.](#))
4. Wymień kasetę drukującą.

## Nieregularne linie

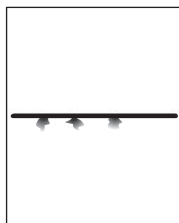

1. Upewnij się, że rodzaj i jakość używanego papieru odpowiadają specyfikacjom HP. (Zobacz [Specyfikacje papieru.](#))
2. Sprawdź, czy w otoczeniu drukarki panują odpowiednie dla niej warunki (Zobacz [Środowisko pracy.](#))
3. Odwróć stos papieru w podajniku. Spróbuj także obrócić papier o 180°.
4. Otwórz menu konfiguracji urządzenia na panelu sterowania drukarki. Otwórz podmenu Jakość druku i zmień ustawienie **GĘSTOŚĆ TONERA**. (Zobacz [Podmenu jakości druku.](#))
5. Otwórz menu konfiguracji urządzenia na panelu sterowania drukarki. W menu podrzędnym Jakość druku otwórz podmenu **OPTYMALIZACJA** i ustaw **SZCZEGÓŁY LINII=WŁ.**

## Rozmazany wydruk

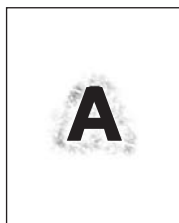

1. Upewnij się, że rodzaj i jakość używanego papieru odpowiadają specyfikacjom HP. (Zobacz [Specyfikacje papieru.](#))
2. Sprawdź, czy w otoczeniu drukarki panują odpowiednie dla niej warunki (Zobacz [Środowisko pracy.](#))
3. Odwróć stos papieru w podajniku. Spróbuj także obrócić papier o 180°.
4. Nie używaj papieru, który już był używany w drukarce.
5. Zmniejsz gęstość tonera. Otwórz menu konfiguracji urządzenia na panelu sterowania drukarki. Otwórz podmenu Jakość druku i zmień ustawienie **GĘSTOŚĆ TONERA**. (Zobacz [Podmenu jakości druku.](#))
6. Otwórz menu konfiguracji urządzenia na panelu sterowania drukarki. W menu podrzędnym Jakość druku otwórz podmenu **OPTYMALIZACJA** i ustaw **WYSOKI TRANSFER=WŁ.** (Zobacz [Podmenu jakości druku.](#))

## Losowe powtarzanie obrazów

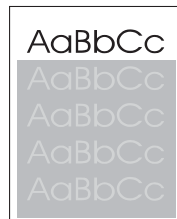
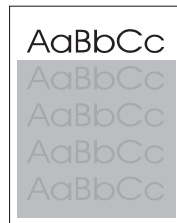

Jeśli obraz, który pojawia się w górnej części strony (jako czarny) powtarza się niżej na stronie (w szarym polu), być może toner z ostatniego zlecenia nie został całkowicie zużyty. (Powtarzany obraz może być jaśniejszy lub ciemniejszy od pola, w którym się pojawia.)

- Zmień ton (zaciemnienie) pola, w którym pojawia się powtarzany obraz.
- Zmień kolejność drukowania obrazów. Na przykład jaśniejszy obraz umieść w górnej części strony, a ciemniejszy w dolnej.
- W używanym programie komputerowym obróć całą stronę o 180°, aby najpierw został wydrukowany jaśniejszy obraz.
- Jeśli defekt pojawi się później w zleceniu druku, wyłącz drukarkę na 10 minut, a następnie włącz ją i ponownie uruchom zlecenie druku.

## Rozwiązywanie problemów z drukowaniem w sieci

### Uwaga

Firma HP zaleca, aby do zainstalowania i skonfigurowania drukarki w sieci użyć dysku CD dostarczonego z drukarką.

- Wydrukuj stronę konfiguracji (zobacz [Strona konfiguracji](#)). Jeśli jest zainstalowany serwer druku HP Jetdirect, oprócz strony konfiguracji drukowana jest także druga strona, pokazująca ustawienia i stan sieci.
- Aby uzyskać pomoc i więcej informacji na temat strony konfiguracji Jetdirect, zobacz *Przewodnik administratora serwera druku HP Jetdirect* na dysku CD drukarki. W celu uzyskania dostępu do tego podręcznika, wybierz odpowiednią serię serwerów druku, wybierz odpowiedni model serwera druku, a następnie kliknij łącze **troubleshoot a problem** (rozwiązanie problemu).
- Spróbuj wydrukować zadanie z innego komputera.
- Aby sprawdzić, czy drukarka działa z innym komputerem, użyj kabla równoległego lub USB i podłącz ją bezpośrednio do komputera. W takim wypadku trzeba ponownie zainstalować oprogramowanie systemu drukowania. Wydrukuj dokument z programu, z którego był on wcześniej poprawnie drukowany. Jeśli to się powiedzie, być może występuje problem z siecią.
- Poproś o pomoc administratora sieci.

# Rozwiązywanie typowych problemów z systemem Windows

Komunikat o błędzie:

„Błąd zapisu na LPTx” w systemie Windows 9x.

Przyczyna	Rozwiązanie
Materiały nie są załadowane.	Upewnij się, że w podajnikach znajduje się papier lub inne materiały do druku.
Kabel jest poluzowany lub uszkodzony.	Sprawdź, czy kable są prawidłowo podłączone, drukarka jest włączona i świeci się kontrolka Gotowe.
Drukarka jest podłączona do urządzenia rozgałęziającego i zasilanie jest niewystarczające.	Odłącz kabel zasilania od urządzenia rozgałęziającego i podłącz go do innego gniazdka elektrycznego.
Ustawienie wejścia/wyjścia jest nieprawidłowe.	Kliknij przycisk <b>Start</b> , kliknij polecenie <b>Ustawienia</b> , a następnie kliknij polecenie <b>Drukarki</b> . Prawym przyciskiem myszy kliknij ikonę sterownika drukarki HP LaserJet serii 4250 lub 4350 i wybierz polecenie <b>Właściwości</b> . Kliknij przycisk <b>Szczegóły</b> , a następnie <b>Ustawienia portu</b> . Wyczyść pole wyboru <b>Sprawdź stan portu przed drukowaniem</b> . Kliknij przycisk <b>OK</b> . Kliknij przycisk <b>Ustawienia buforowania</b> , a następnie kliknij opcję <b>Drukuj bezpośrednio do drukarki</b> . Kliknij przycisk <b>OK</b> .

**Komunikat o błędzie:**

„Ogólny błąd zabezpieczenia — wyjątek OE”

„Spool32”

„Niedozwolona operacja”

Przyczyna	Rozwiązanie
	<p>Zamknij wszystkie programy, uruchom ponownie system Windows i ponów próbę.</p> <p>Wybierz inny sterownik drukarki. Jeśli był wybrany sterownik PCL 6 HP LaserJet serii 4250 lub 4350, przełącz się na sterownik drukarki PCL 5e lub PS. Zazwyczaj można to zrobić w programie komputerowym.</p> <p>Usuń wszystkie pliki tymczasowe z podkatalogu plików tymczasowych. Nazwę tego podkatalogu można określić, otwierając plik AUTOEXEC.BAT i odnajdując w nim wpis „Set Temp =”. Nazwa następująca po tej instrukcji jest nazwą podkatalogu plików tymczasowych. Domyślnie jest to C:\TEMP, ale nazwa może być inna.</p> <p>Więcej informacji dotyczących komunikatów o błędach systemu Microsoft Windows można znaleźć w dokumentacji tego systemu dostarczonej razem z komputerem.</p>

## Rozwiązywanie typowych problemów z systemem Macintosh

W tej części przedstawiono problemy, które, oprócz problemów wymienionych w części [Rozwiązywanie ogólnych problemów z drukowaniem](#), mogą wystąpić podczas korzystania z systemu Mac OS 9.x lub Mac OS X.

### Uwaga

Konfiguracja drukowania USB i IP odbywa się za pośrednictwem programu narzędziowego **Desktop Printer Utility**. Drukarka *nie* jest wyświetlana w Wybieraczu.

### Problemy z systemem Mac OS 9.x

Nie można wyświetlić ani sprawdzić nazwy drukarki lub adresu IP w programie narzędziowym Desktop Printer Utility.

Przyczyna	Rozwiązanie
Drukarka może nie być gotowa.	Sprawdź, czy kable są prawidłowo podłączone, drukarka jest włączona i świeci się kontrolka Gotowe. Jeśli drukarka jest podłączona za pośrednictwem koncentratora USB lub Ethernet, spróbuj podłączyć ją bezpośrednio do komputera lub użyj innego portu.
Być może wybrano niewłaściwy rodzaj połączenia.	Upewnij się, że w programie narzędziowym Desktop Printer Utility wybrano opcję <b>Printer (USB)</b> (Drukarka (USB)) lub <b>Printer (LPR)</b> (Drukarka (LPR)), w zależności od istniejącego rodzaju połączenia między drukarką a komputerem.
Używana jest niewłaściwa nazwa drukarki lub adres IP.	Sprawdź nazwę drukarki lub adres IP, drukując stronę konfiguracji. Zobacz <a href="#">Strona konfiguracji</a> . Sprawdź, czy nazwa lub adres IP drukarki na stronie konfiguracji odpowiadają nazwie lub adresowi IP drukarki w programie narzędziowym Desktop Printer Utility.
Przewód interfejsu może być uszkodzony lub niskiej jakości.	Wymień przewód interfejsu. Upewnij się, że używasz przewodu wysokiej jakości.

W programie narzędziowym Desktop Printer Utility nie można wybrać pliku PPD (PostScript Printer Description) drukarki.

Przyczyna	Rozwiązanie
Być może oprogramowanie drukarki nie zostało zainstalowane lub zostało zainstalowane nieprawidłowo.	Upewnij się, że plik PPD drukarki HP LaserJet serii 4250 lub 4350 znajduje się w następującym folderze na dysku twardym: System Folder/Extensions/Printer Descriptions (Folder systemowy/Rozszerzenia/Opisy drukarek). W razie potrzeby zainstaluj ponownie oprogramowanie. Instrukcje zostały podane we wprowadzeniu.
Plik PPD (Postscript Printer Description) jest uszkodzony.	Usuń plik PPD z następującego folderu na dysku twardym: System Folder (Folder systemowy)/Extensions (Rozszerzenia)/Printer Descriptions (Opisy drukarek). Zainstaluj ponownie oprogramowanie. Instrukcje zostały podane we wprowadzeniu.

## Problemy z systemem Mac OS 9.x (ciąg dalszy)

### Zadanie drukowania nie zostało wysłane do wybranej drukarki.

Przyczyna	Rozwiązanie
Być może kolejka drukowania została zatrzymana.	Uruchom ponownie kolejkę drukowania. Otwórz menu <b>Printing</b> (Drukowanie) na górnym pasku menu i kliknij polecenie <b>Start Print Queue</b> (Uruchom kolejkę wydruku).
Używana jest niewłaściwa nazwa lub adres IP drukarki. Zadanie mogło zostać odebrane przez inną drukarkę o tej samej albo podobnej nazwie lub takim samym adresie IP.	Sprawdź nazwę drukarki lub adres IP, drukując stronę konfiguracji. Zobacz <a href="#">Strona konfiguracji</a> . Sprawdź, czy nazwa i adres IP drukarki na stronie konfiguracji odpowiadają nazwie lub adresowi IP drukarki w <b>programie narzędziowym Desktop Printer Utility</b> .
Drukarka może nie być gotowa.	Sprawdź, czy kable są prawidłowo podłączone, drukarka jest włączona i świeci się kontrolka Gotowe. Jeśli drukarka jest podłączona za pośrednictwem koncentratora USB lub Ethernet, spróbuj podłączyć ją bezpośrednio do komputera lub użyj innego portu.
Przewód interfejsu może być uszkodzony lub niskiej jakości.	Wymień przewód interfejsu. Upewnij się, że używasz przewodu wysokiej jakości.

### Nie można używać komputera podczas trwania wydruku na drukarce.

Przyczyna	Rozwiązanie
Nie wybrano opcji drukowania w tle.	W przypadku sterownika LaserWriter w wersji 8.6 i nowszej: Włącz opcje drukowania w tle, wybierając w menu <b>File</b> (Plik) polecenie <b>Print Desktop</b> (Drukuj pulpit), a następnie polecenie <b>Background Printing</b> (Drukowanie w tle).

### Wydruk pliku zamkniętego formatu PostScript (EPS) zawiera nieprawidłowe czcionki.

Przyczyna	Rozwiązanie
Ten problem pojawia się w niektórych programach.	<ul style="list-style-type: none"><li>• Spróbuj przed rozpoczęciem drukowania pobrać do drukarki czcionki zawarte w pliku EPS.</li><li>• Wyślij plik w formacie ASCII, a nie w formacie dwójkowym.</li></ul>

### Wydruk dokumentu nie zawiera czcionek New York, Geneva lub Monaco.

Przyczyna	Rozwiązanie
Prawdopodobnie drukarka zastępuje czcionki.	Kliknij opcję <b>Options</b> (Opcje) w oknie dialogowym <b>Page Setup</b> (Ustawienia strony) w celu usunięcia zastępowanych czcionek.

## Problemy z systemem Mac OS 9.x (ciąg dalszy)

Nie można drukować przy użyciu karty USB innego producenta.

Przyczyna	Rozwiązanie
Ten błąd pojawia się w przypadku braku oprogramowania dla drukarek USB.	Instalacja karty USB innego producenta może wymagać oprogramowania pomocniczego Apple USB Adapter Card Support. Najbardziej aktualna wersja tego programu jest dostępna na stronach internetowych firmy Apple.

W przypadku podłączania drukarki za pomocą przewodu USB drukarka nie jest wyświetlana w programie narzędziowym Desktop Printer Utility ani w programie Apple System Profiler po wybraniu sterownika.

Przyczyna	Rozwiązanie
Problem wywołany jest przez składnik oprogramowania lub sprzętu.	<p><b>Rozwiązywanie problemów związanych z oprogramowaniem</b></p> <ul style="list-style-type: none"><li>• Sprawdź, czy komputer Macintosh obsługuje złącze USB.</li><li>• Sprawdź, czy system operacyjny używanego komputera Macintosh to Mac OS w wersji 9.1 lub nowszej.</li><li>• Sprawdź, czy na komputerze zainstalowano odpowiednie oprogramowanie USB firmy Apple.</li></ul> <hr/> <p><b>Uwaga</b></p> <p>Systemy pulpituowe iMac i Blue G3 spełniają wszystkie wymagania potrzebne do podłączenia urządzeń USB.</p> <p><b>Rozwiązywanie problemów związanych ze sprzętem</b></p> <ul style="list-style-type: none"><li>• Sprawdź, czy drukarka jest włączona.</li><li>• Sprawdź, czy kabel USB jest poprawnie podłączony.</li><li>• Upewnij się, że używasz odpowiedniego przewodu USB do szybkiego przesyłania danych.</li><li>• Sprawdź, czy szereg nie zasila zbyt wielu urządzeń USB. Odłącz wszystkie urządzenia z szeregu i podłącz przewód bezpośrednio do portu USB komputera głównego.</li><li>• Sprawdź, czy w szeregu nie znajdują się więcej niż dwa niezasilane koncentratory USB. Odłącz wszystkie urządzenia z szeregu i podłącz przewód bezpośrednio do portu USB komputera głównego.</li></ul> <hr/> <p><b>Uwaga</b></p> <p><u>Klawiatura iMac jest niezasilanym koncentratorem USB.</u></p>



**Sterownik drukarki nie jest wyświetlany w programie Print Center.**

Przyczyna	Rozwiązanie
Być może oprogramowanie drukarki nie zostało zainstalowane lub zostało zainstalowane nieprawidłowo.	Upewnij się, że plik PPD drukarki HP LaserJet serii 4250 lub 4350 znajduje się w następującym folderze na dysku twardym: Library (Biblioteka)/Printers (Drukarki)/PPDs (Pliki PPD)/Contents (Zawartość)/Resources (Zasoby)/<lang>.lproj, gdzie „<lang>” oznacza dwuznakowy kod używanego języka. W razie potrzeby zainstaluj ponownie oprogramowanie. Instrukcje zostały podane we wprowadzeniu.
Plik PPD (Postscript Printer Description) jest uszkodzony.	Usuń plik PPD z następującego folderu na dysku twardym: Library (Biblioteka)/Printers (Drukarki)/PPDs (Pliki PPD)/Contents (Zawartość)/Resources (Zasoby)/<lang>.lproj, gdzie „<lang>” oznacza dwuznakowy kod używanego języka. Zainstaluj ponownie oprogramowanie. Instrukcje zostały podane we wprowadzeniu.

**Nazwa drukarki, adres IP ani nazwa Rendezvous komputera głównego w polu listy drukarek w centrum drukowania.**

Przyczyna	Rozwiązanie
Drukarka może nie być gotowa.	Sprawdź, czy kable są prawidłowo podłączone, drukarka jest włączona i świeci się kontrolka Gotowe. Jeśli drukarka jest podłączona za pośrednictwem koncentratora USB lub Ethernet, spróbuj podłączyć ją bezpośrednio do komputera lub użyj innego portu.
Być może wybrano niewłaściwy rodzaj połączenia.	Upewnij się, że zaznaczona jest opcja USB, IP Printing (Drukowanie IP) lub Rendezvous, w zależności od istniejącego połączenia między drukarką a komputerem.
Używana jest niewłaściwa nazwa drukarki, adres IP lub nazwa Rendezvous komputera głównego.	Sprawdź nazwę drukarki, adres IP lub nazwę Rendezvous komputera głównego, drukując stronę konfiguracji. Zobacz <a href="#">Strona konfiguracji</a> . Sprawdź, czy nazwa, adres IP lub nazwa Rendezvous komputera głównego na stronie konfiguracji odpowiadają nazwie drukarki, adresowi IP lub nazwie Rendezvous komputera głównego w programie Print Center.
Przewód interfejsu może być uszkodzony lub niskiej jakości.	Wymień przewód interfejsu. Upewnij się, że używasz przewodu wysokiej jakości.

## Problemy z systemem Mac OS X (ciąg dalszy)

### Sterownik drukarki nie konfiguruje automatycznie wybranej drukarki w programie Print Center.

Przyczyna	Rozwiązanie
Drukarka może nie być gotowa.	Sprawdź, czy kable są prawidłowo podłączone, drukarka jest włączona i świeci się kontrolka Gotowe. Jeśli drukarka jest podłączona za pośrednictwem koncentratora USB lub Ethernet, spróbuj podłączyć ją bezpośrednio do komputera lub użyj innego portu.
Być może oprogramowanie drukarki nie zostało zainstalowane lub zostało zainstalowane nieprawidłowo.	Upewnij się, że plik PPD drukarki HP LaserJet serii 4250 lub 4350 znajduje się w następującym folderze na dysku twardym: Library (Biblioteka)/Printers (Drukarki)/PPDs (Pliki PPD)/Contents (Zawartość)/Resources (Zasoby)/<lang>.lproj, gdzie „<lang>” oznacza dwuznakowy kod używanego języka. W razie potrzeby zainstaluj ponownie oprogramowanie. Instrukcje zostały podane we wprowadzeniu.
Plik PPD (Postscript Printer Description) jest uszkodzony.	Usuń plik PPD z następującego folderu na dysku twardym: Library (Biblioteka)/Printers (Drukarki)/PPDs (Pliki PPD)/Contents (Zawartość)/Resources (Zasoby)/<lang>.lproj, gdzie „<lang>” oznacza dwuznakowy kod używanego języka. Zainstaluj ponownie oprogramowanie. Instrukcje zostały podane we wprowadzeniu.
Drukarka może nie być gotowa.	Sprawdź, czy kable są prawidłowo podłączone, drukarka jest włączona i świeci się kontrolka Gotowe. Jeśli drukarka jest podłączona za pośrednictwem koncentratora USB lub Ethernet, spróbuj podłączyć ją bezpośrednio do komputera lub użyj innego portu.
Przewód interfejsu może być uszkodzony lub niskiej jakości.	Wymień przewód interfejsu. Upewnij się, że używasz przewodu wysokiej jakości.

### Zadanie drukowania nie zostało wysłane do wybranej drukarki.

Przyczyna	Rozwiązanie
Być może kolejka drukowania została zatrzymana.	Uruchom ponownie kolejkę drukowania. Otwórz <b>monitor drukowania</b> i wybierz polecenie <b>Start Jobs</b> (Uruchom zadania).
Używana jest niewłaściwa nazwa drukarki lub adres IP. Zadanie mogło zostać odebrane przez inną drukarkę o tej samej albo podobnej nazwie, adresie IP lub nazwie Rendezvous komputera głównego.	Sprawdź nazwę drukarki, adres IP lub nazwę Rendezvous komputera głównego, drukując stronę konfiguracji. Zobacz <a href="#">Strona konfiguracji</a> . Sprawdź, czy nazwa, adres IP lub nazwa Rendezvous komputera głównego na stronie konfiguracji odpowiadają nazwie drukarki, adresowi IP lub nazwie Rendezvous komputera głównego w programie Print Center.

## Problemy z systemem Mac OS X (ciąg dalszy)

### Wydruk pliku zamkniętego formatu PostScript (EPS) zawiera nieprawidłowe czcionki.

Przyczyna	Rozwiązanie
Ten problem pojawia się w niektórych programach.	<ul style="list-style-type: none"><li>• Spróbuj przed rozpoczęciem drukowania pobrać do drukarki czcionki zawarte w pliku EPS.</li><li>• Wyślij plik w formacie ASCII, a nie w formacie dwójkowym.</li></ul>

### Nie można drukować przy użyciu karty USB innego producenta.

Przyczyna	Rozwiązanie
Ten błąd pojawia się w przypadku braku oprogramowania dla drukarek USB.	Instalacja karty USB innego producenta może wymagać oprogramowania pomocniczego Apple USB Adapter Card Support. Najbardziej aktualna wersja tego programu jest dostępna na stronach internetowych firmy Apple.

### W przypadku podłączania drukarki za pomocą przewodu USB drukarka nie pojawia się w programie Macintosh Print Center po wybraniu sterownika.

Przyczyna	Rozwiązanie
Problem wywołany jest elementem oprogramowania lub sprzętu.	<p><b>Rozwiązywanie problemów związanych z oprogramowaniem</b></p> <ul style="list-style-type: none"><li>• Sprawdź, czy komputer Macintosh obsługuje złącze USB.</li><li>• Sprawdź, czy system operacyjny używanego komputera Macintosh to Mac OS X w wersji 10.1 lub nowszej.</li><li>• Sprawdź, czy na komputerze zainstalowano odpowiednie oprogramowanie USB firmy Apple.</li></ul> <p><b>Rozwiązywanie problemów związanych ze sprzętem</b></p> <ul style="list-style-type: none"><li>• Sprawdź, czy drukarka jest włączona.</li><li>• Sprawdź, czy kabel USB jest poprawnie podłączony.</li><li>• Upewnij się, że używasz odpowiedniego przewodu USB do szybkiego przesyłania danych.</li><li>• Sprawdź, czy szereg nie zasila zbyt wielu urządzeń USB. Odłącz wszystkie urządzenia z szeregu i podłącz przewód bezpośrednio do portu USB komputera głównego.</li><li>• Sprawdź, czy w szeregu nie znajdują się więcej niż dwa niezasilane koncentratory USB. Odłącz wszystkie urządzenia z szeregu i podłącz przewód bezpośrednio do portu USB komputera głównego.</li></ul> <hr/> <p><b>Uwaga</b></p> <p>Klawiatura iMac jest niezasilanym koncentratorem USB.</p>

# Rozwiązywanie typowych problemów z językiem PostScript

Opisane dalej sytuacje są specyficzne dla języka PostScript (PS) i mogą występować w przypadku używania kilku języków drukarki. Należy sprawdzić, czy na panelu sterowania nie są wyświetlane komunikaty, które mogą pomóc w rozwiązaniu problemów.

## Uwaga

Aby w przypadku wystąpienia błędu języka PS otrzymywać drukowany lub wyświetlany na ekranie komunikat, otwórz okno dialogowe **Opcje druku** i kliknij żadaną opcję obok sekcji Błędy PS.

## Problemy ogólne

**Zadanie jest drukowane czcionką Courier (domyślny krój czcionki w drukarce), a nie przy użyciu wybranego kroju pisma.**

Przyczyna	Rozwiązanie
Żadana czcionka nie została pobrana.	Pobierz żadaną czcionkę i ponownie wyślij zadanie druku. Sprawdź rodzaj i położenie czcionki. Po wybraniu odpowiednich ustawień pobierz czcionkę na drukarkę. Aby uzyskać więcej informacji, zajrzyj do dokumentacji używanego programu.

**Strona formatu Legal jest drukowana z przyciętymi marginesami.**

Przyczyna	Rozwiązanie
Zadanie druku jest zbyt skomplikowane.	Spróbuj wydrukować zadanie w rozdzielczości 600 dpi, uprościć je lub zainstalować więcej pamięci.

**Drukowana jest strona błędów języka PS.**

Przyczyna	Rozwiązanie
Zadanie drukowania może być w języku innym niż PS.	Upewnij się, że zadanie jest zadaniem PS. Sprawdź, czy używana aplikacja oczekiwała przesłania konfiguracji lub pliku nagłówka PS na drukarkę.

## Specyficzne błędy

### Błąd sprawdzania limitu

Przyczyna	Rozwiązanie
Zadanie drukowania jest zbyt skomplikowane.	Spróbuj wydrukować zadanie w rozdzielczości 600 dpi, uprościć je lub zainstalować więcej pamięci.

### Błąd VM

Przyczyna	Rozwiązanie
Wystąpił błąd czcionki.	W sterowniku drukarki wybierz opcję nieograniczonej liczby czcionek do pobrania.

### Sprawdzanie zakresu

Przyczyna	Rozwiązanie
Wystąpił błąd czcionki.	W sterowniku drukarki wybierz opcję nieograniczonej liczby czcionek do pobrania.

## Rozwiązywanie problemów z opcjonalnym dyskiem twardym

Pozycja	Objaśnienie
Drukarka nie rozpoznaje opcjonalnego dysku twardego.	Wyłącz zasilanie drukarki i sprawdź, czy dysk twardy jest dobrze zainstalowany i przymocowany. Wydrukuj stronę konfiguracji, aby upewnić się, że opcjonalny dysk twardy został rozpoznany. Zobacz <a href="#">Strona konfiguracji</a> .
Wyświetlany jest następujący komunikat: <b>AWARIA DYSKU. GN. EIO X NIE DZIAŁA</b>	Wyłącz zasilanie drukarki i sprawdź, czy dysk EIO jest dobrze zainstalowany i przymocowany. Jeśli komunikat na panelu sterowania jest nadal wyświetlany, należy wymienić opcjonalny dysk twardy.
Wyświetlany jest następujący komunikat: <b>Dysk ma blokadę zapisu.</b>	Jeśli opcjonalny dysk twardy jest zabezpieczony przed zapisem, nie można na nim przechowywać czcionek i formularzy. Przy użyciu narzędzia Device Storage Manager w oprogramowaniu HP Web Jetadmin lub programu narzędziowego HP LaserJet Utility (komputery Macintosh) usuń blokadę zapisu z opcjonalnego dysku twardego.  Naciśnij przycisk ✓ ( <b>WYBÓR</b> ), aby otworzyć menu panelu sterowania drukarki.
Próbowano użyć czcionki dyskowej, ale drukarka podstawiła inną czcionkę.	Jeśli korzystasz z języka PCL, wydrukuj stronę czcionek PCL i sprawdź, czy czcionka znajduje się na opcjonalnym dysku twardym. W przypadku korzystania z języka PS wydrukuj stronę czcionek PS i sprawdź, czy czcionka znajduje się na opcjonalnym dysku twardym. Jeśli czcionki nie ma na opcjonalnym dysku twardym, załaduj ją przy użyciu narzędzia Device Storage Manager w oprogramowaniu HP Web Jetadmin lub narzędzia HP LaserJet Utility (Macintosh). Zobacz <a href="#">Lista czcionek PCL lub PS</a> .

# A

## Materiały eksploatacyjne i akcesoria

W tej części zawarto informacje dotyczące zamawiania części, materiałów eksploatacyjnych i wyposażenia dodatkowego. Należy używać tylko części i akcesoriów zaprojektowanych specjalnie dla tej drukarki.

- [Zamawianie części, akcesoriów i materiałów eksploatacyjnych](#)
- [Numery katalogowe](#)

# Zamawianie części, akcesoriów i materiałów eksploatacyjnych

Dostępnych jest kilka sposobów zamawiania części zamiennych, materiałów eksploatacyjnych i akcesoriów:

- [Zamawianie bezpośrednio w firmie HP](#)
- [Zamawianie w autoryzowanym punkcie usługowym HP](#)
- [Bezpośrednie zamawianie przy użyciu wbudowanego serwera internetowego \(dotyczy drukarek podłączonych do sieci\)](#)
- [Zamawianie bezpośrednio z oprogramowania HP Toolbox \(dotyczy drukarek podłączonych bezpośrednio do komputera\)](#)

## Zamawianie bezpośrednio w firmie HP

Bezpośrednio w firmie HP można zamówić następujące elementy:

- **Części zamienne** Aby zamówić części zamienne w USA, zobacz <http://www.hp.com/go/hpparts/>. W innych krajach/regionach w sprawie zamawiania części należy się kontaktować z miejscowym autoryzowanym punktem usługowym HP.
- **Materiały eksploatacyjne i urządzenia dodatkowe** Aby zamówić materiały eksploatacyjne w Stanach Zjednoczonych, zobacz <http://www.hp.com/go/ljsupplies>. Aby zamówić materiały eksploatacyjne w innym miejscu świata, zobacz <http://www.hp.com/ghp/buyonline.html>. Aby zamówić materiały eksploatacyjne, zobacz <http://www.hp.com/support/lj4250> lub <http://www.hp.com/support/lj4350>.

## Zamawianie w autoryzowanym punkcie usługowym HP

W celu zamówienia części lub urządzeń dodatkowych należy skontaktować się z autoryzowanym punktem usługowym HP. (Zobacz [Obsługa klientów firmy HP](#)).

## Bezpośrednie zamawianie przy użyciu wbudowanego serwera internetowego (dotyczy drukarek podłączonych do sieci)

W celu zamówienia materiałów eksploatacyjnych przez wbudowany serwer internetowy należy wykonać następujące czynności (więcej informacji można znaleźć w części [Korzystanie z wbudowanego serwera internetowego](#)).

### Zamawianie bezpośrednio przez wbudowany serwer internetowy

1. W przeglądarce internetowej na komputerze wpisz adres IP drukarki. Pojawia się okno stanu drukarki.
2. Wybierz kartę **Ustawienie** u góry tego okna.
3. W razie potrzeby wpisz hasło.
4. Po lewej stronie okna Konfiguracja urządzenia kliknij dwukrotnie ikonę **Zamów materiały eksploatacyjne**. Spowoduje to przejście do strony, na której można zamówić materiały eksploatacyjne. Można tam znaleźć informacje na temat drukarki i materiałów eksploatacyjnych wraz z numerami katalogowymi.



5. Wybierz numery katalogowe produktów, które chcesz zamówić, i postępuj zgodnie z instrukcjami wyświetlanymi na ekranie.

## **Zamawianie bezpośrednio z oprogramowania HP Toolbox (dotyczy drukarek podłączonych bezpośrednio do komputera)**

Oprogramowanie HP Toolbox umożliwia zamawianie materiałów eksploatacyjnych i akcesoriów bezpośrednio z komputera. Aby zamówić materiały eksploatacyjne za pomocą oprogramowania HP Toolbox, kliknij **Łącza Toolbox**, a następnie łącze **Zamów materiały eksploatacyjne**. Korzystając z podanego łącza do strony sieci Web firmy HP, można zamawiać materiały eksploatacyjne.

## Numery katalogowe

W chwili oddawania niniejszego podręcznika do druku dostępne było wyposażenie dodatkowe wymienione na poniższej liście. Informacje na temat składania zamówień oraz dostępne wyposażenie dodatkowe mogą ulec zmianie w czasie użytkowania drukarki.

### Wyposażenie dodatkowe do obsługi papieru

Pozycja	Opis	Numer katalogowy
Opcjonalny podajnik papieru na 500 arkuszy	Opcjonalny podajnik, który zwiększa pojemność drukarki. Obsługuje następujące formaty papieru: Letter, A4, Legal, A5, B5 (JIS), Executive i 8,5 x 13 cali.  W drukarce można zainstalować do trzech opcjonalnych podajników na 500 arkuszy.	Q2440B
Opcjonalny podajnik papieru na 1500 arkuszy	Opcjonalny podajnik, który zwiększa pojemność drukarki. Obsługuje następujące formaty papieru: Letter, Legal i A4.	Q2444B
Podajnik kopert	Mieści się w nim 75 kopert.	Q2438B
Duplexer (opcjonalny duplexer do druku dwustronnego)	Umożliwia automatyczne drukowanie na obu stronach arkusza papieru.	Q2439B
Układacz na 500 arkuszy	Pełni rolę dodatkowego pojemnika wyjściowego na 500 arkuszy.	Q2442B
Zszywacz/układacz na 500 arkuszy	Umożliwia drukowanie i automatyczne wykańczanie dużej liczby dokumentów. Zszywa do 15 arkuszy papieru.	Q2443B
Kaseta na 1000 zszywek	Zawiera trzy kasety ze zszywkami.	Q3216A

Pozycja	Opis	Numer katalogowy
Zszywacz	<p>Moduł składający się z kasety ze zszywkami oraz głowicy zszywacza. Moduł zszywacza należy zamówić, jeżeli zszywacz ulegnie awarii i autoryzowany serwis HP zaleci jego wymianę.</p> <hr/> <p><b>Uwaga</b></p> <p>Moduł zszywacza nie zawiera kasety ze zszywkami; w razie konieczności wymiany kasety należy zamówić ją osobno.</p>	Q3216-60501
Szafka drukarki	Podstawka dla drukarki i miejsce na przechowywanie papieru.	Q2445B

## Kasety drukujące

Pozycja	Opis	Numer katalogowy
Kaseta drukująca HP LaserJet	Kaseta na 10 000 stron	Q5942A
	Kaseta na 20 000 stron	Q5942X

## Zestawy konserwacyjne

Pozycja	Opis	Numer katalogowy
<p>Zestaw konserwacyjny drukarki. Zawiera zapasowy utrwalacz, rolkę transferu, narzędzie do rolek transferu, rolkę pobierającą, osiem rolek podających i parę rękawiczek. Dołączone są do niego instrukcje instalowania poszczególnych składników.</p> <p>Zestaw konserwacyjny drukarki zalicza się do materiałów eksploatacyjnych, dlatego kosztów jego zakupu nie pokrywa gwarancja ani większość opcji rozszerzonej gwarancji.</p>	Zestaw konserwacyjny do drukarki na 110 V	Q5421A
	Zestaw konserwacyjny do drukarki na 220 V	Q5422A

## Pamięć

Pozycja	Opis	Numer katalogowy
100-pinowy moduł pamięci DDR w obudowie podłużnej dwurzędowej (DIMM)  Zwiększa możliwość przetwarzania przez drukarkę dużych i złożonych zadań drukowania.	48 MB	Q6007A
	64 MB	Q2625A
	128 MB	Q2626A
	256 MB	Q2627A
Dysk twardy EIO	Trwała pamięć o pojemności 20 GB służąca do przechowywania czcionek i formularzy. Dysk używany jest także do drukowania wielu kopii i korzystania z funkcji przechowywania zadań.	J6073A

## Kable i interfejsy

Pozycja	Opis	Numer katalogowy
Karty EIO (Enhanced I/O)  Wieloprotokołowe karty sieciowe EIO serwera druku HP Jetdirect:	Serwer druku HP Jetdirect 620n Fast Ethernet (10/100Base-TX)	J7934A
	Bezprzewodowy, wewnętrzny serwer druku HP Jetdirect 680n 802.11b	J6058A
	Karta łączności HP Jetdirect dla połączeń USB, szeregowych i LocalTalk	J4135A
Kable równoległe	2-metrowy kabel IEEE 1284-B	C2950A
	3-metrowy kabel IEEE 1284-B	C2951A
Kabel USB	2-metrowy kabel A do B	C6518A

## Materiały drukarskie

Aby uzyskać więcej informacji o materiałach eksploatacyjnych, przejdź na stronę <http://www.hp.com/go/ljsupplies>.

Pozycja	Opis	Numer katalogowy
Papier do drukarek laserowych HP Soft Gloss  Specjalny papier do drukarek HP LaserJet. Papier powlekany, nadający się do drukowania dokumentów o wysokiej jakości wydruku, takich jak broszury i materiały handlowe, oraz dokumentów z obrazami graficznymi i fotografiami.  Specyfikacje: 32 funty (120 g/m <sup>2</sup> ).	Letter (220 x 280 mm), 50 arkuszy w opakowaniu	C4179/kraje i regiony Azji i Pacyfiku
	A4 (210 x 297 mm), 50 arkuszy w opakowaniu	C4179B/kraje i regiony Azji i Pacyfiku oraz Europa
Papier twarde HP LaserJet  Specjalny papier do drukarek HP LaserJet. Satynowa powłoka sprawia, że papier jest wodoodporny i nie drze się, a mimo to pozwala uzyskać wysoką jakość i nie wpływa niekorzystnie na wydajność drukarki. Przeznaczony do drukowania ogłoszeń, map, jadłospisów oraz do innych zastosowań biurowych.	Letter (8,5 x 11 cali), 50 arkuszy w kartonie	Q1298A/Amerika Północna
	A4 (210 x 297 mm), 50 arkuszy w kartonie	Q1298B/kraje i regiony Azji i Pacyfiku oraz Europa
Papier Premium Choice LaserJet  Najjaśniejszy gatunek papieru HP do drukarek LaserJet. Doskonała gładkość i biel zapewniają wspaniałe kolory i ostry czarny tekst. Idealny do drukowania prezentacji, raportów biznesowych, korespondencji zewnętrznej i innych ważnych dokumentów.  Specyfikacje: 98 jasność, gramatura 32 funty (75 g/m <sup>2</sup> ).	Letter (8,5 x 11 cali), 500 arkuszy w ryzie, 10 ryz w kartonie	HPU1132/Amerika Północna
	Letter (8,5 x 11 cali), 250 arkuszy w ryzie, 6 ryz w kartonie	HPU1732/Amerika Północna
	A4 (210 x 297 mm), 5 ryz w kartonie	Q2397A/kraje i regiony Azji i Pacyfiku
	A4 (210 x 297 mm), 250 arkuszy w ryzie, 5 ryz w kartonie	CHP412/Europa
	A4 (210 x 297 mm), 500 arkuszy w ryzie, 5 ryz w kartonie	CHP410/Europa
	A4 (210 x 297 mm), gramatura 160 g/m <sup>2</sup> , 500 arkuszy w ryzie, 5 ryz w kartonie	CHP413/Europa

Pozycja	Opis	Numer katalogowy
<p>Papier HP LaserJet</p> <p>Specjalny papier do drukarek HP LaserJet. Idealnie sprawdza się jako papier firmowy, papier do drukowania ważnych okólników, dokumentów oraz ulotek i korespondencji.</p> <p>Specyfikacje: 96 jasność, gramatura 24 funty (90 g/m<sup>2</sup>).</p>	Letter (8,5 x 11 cali), 500 arkuszy w ryzie, 10 ryz w kartonie	HPJ1124/Ameryka Północna
	Letter (8,5 x 14 cali), 500 arkuszy w ryzie, 10 ryz w kartonie	HPJ1424/Ameryka Północna
	Letter (220 x 280 mm), 500 arkuszy w ryzie, 5 ryz w kartonie	Q2398A/kraje i regiony Azji i Pacyfiku
	A4 (210 x 297 mm), 500 arkuszy w ryzie, 5 ryz w kartonie	Q2400A/kraje i regiony Azji i Pacyfiku
	A4 (210 x 297 mm), 500 arkuszy w ryzie	CHP310/Europa
<p>Papier HP Printing</p> <p>Przeznaczony dla drukarek HP LaserJet i atramentowych. Stworzony specjalnie dla małych i domowych biur. Cięższy i jaśniejszy niż papier do kopiarek.</p> <p>Specyfikacje: 92 jasność, 22 funty.</p>	Letter (8,5 x 11 cali), 500 arkuszy w ryzie, 10 ryz w kartonie	HPP1122/Ameryka Północna i Meksyk
	Letter (8,5 x 11 cali), 500 arkuszy w ryzie, 3 ryz w kartonie	HPP113R/Ameryka Północna
	A4 (210 x 297 mm), 500 arkuszy w ryzie, 5 ryz w kartonie	CHP210/Europa
	A4 (210 x 297 mm), 300 arkuszy w ryzie, 5 ryz w kartonie	CHP213/Europa
<p>Papier uniwersalny HP Multipurpose</p> <p>Przeznaczony dla sprzętu biurowego: drukarek laserowych i atramentowych, kopiarek oraz faksów. Stworzony jako uniwersalny papier do zastosowań biurowych. Jaśniejszy i gładzy niż inne papiery do zastosowań biurowych.</p> <p>Specyfikacje: 90 jasność, gramatura 20 funtów (75 g/m<sup>2</sup>).</p>	Letter (8,5 x 11 cali), 500 arkuszy w ryzie, 10 ryz w kartonie	HPM1120/Ameryka Północna
	Letter (8,5 x 11 cali), 500 arkuszy w ryzie, 5 ryz w kartonie	HPM115R/Ameryka Północna
	Letter (8,5 x 11 cali), 250 arkuszy w ryzie, 12 ryz w kartonie	HP25011/Ameryka Północna
	Letter (8,5 x 11 cali), 3 otwory, 500 arkuszy w ryzie, 10 ryz w kartonie	HPM113H/Ameryka Północna
	Legal (8,5 x 14 cali), 500 arkuszy w ryzie, 10 ryz w kartonie	HPM1420/Ameryka Północna

Pozycja	Opis	Numer katalogowy
<p>Papier HP Office</p> <p>Przeznaczony dla sprzętu biurowego: drukarek laserowych i atramentowych, kopiarek oraz faksów. Idealny do druków wysokonakładowych.</p> <p>Specyfikacje: 84 jasność, gramatura 20 funtów (75 g/m<sup>2</sup>).</p>	Letter (8,5 x 11 cali), 500 arkuszy w ryzie, 10 ryz w kartonie	HPC8511/Ameryka Północna i Meksyk
	Letter (8,5 x 11 cali), 3 otwory, 500 arkuszy w ryzie, 10 ryz w kartonie	HPC3HP/Ameryka Północna
	Legal (8,5 x 14 cali), 500 arkuszy w ryzie, 10 ryz w kartonie	HPC8514/Ameryka Północna
	Letter (8,5 x 11 cali), 2500 arkuszy w opakowaniu Quick Pack	HP2500S/Ameryka Północna i Meksyk
	Letter (8,5 x 11 cali), 2500 arkuszy w opakowaniu Quick Pack, 3 otwory	HP2500P/Ameryka Północna
	A Letter (220 x 280 mm), 500 arkuszy w ryzie, 5 ryz w kartonie	Q2408A/kraje i regiony Azji i Pacyfiku
	A4 (210 x 297 mm), 500 arkuszy w ryzie, 5 ryz w kartonie	Q2407A/kraje i regiony Azji i Pacyfiku
	A4 (210 x 297 mm), 500 arkuszy w ryzie, 5 ryz w kartonie	CHP110/Europa
	A4 (210 x 297 mm), Quick Pack, 2500 arkuszy w ryzie, 5 ryz w kartonie	CHP113/Europa
<p>Papier HP Office recycled (papier z surowców wtórnych)</p> <p>Przeznaczony dla sprzętu biurowego: drukarek laserowych i atramentowych, kopiarek oraz faksów. Idealny do druków wysokonakładowych.</p> <p>Spełnia normy U.S. Executive Order 13101 dla produktów przyjaznych dla środowiska.</p> <p>Specyfikacje: 84 jasność, gramatura 20 funtów, 30% zawartości makulatury.</p>	Letter (8,5 x 11 cali), 500 arkuszy w ryzie, 10 ryz w kartonie	HPE1120/Ameryka Północna
	Letter (8,5 x 11 cali), 3 otwory, 500 arkuszy w ryzie, 10 ryz w kartonie	HPE113H/Ameryka Północna
	Legal (8,5 x 14 cali), 500 arkuszy w ryzie, 10 ryz w kartonie	HPE1420/Ameryka Północna

Pozycja	Opis	Numer katalogowy
<p>Folie HP LaserJet</p> <p>Specjalny papier do drukarek monochromatycznych HP LaserJet. Najwyższą ostrość tekstu i grafiki mogą zapewnić tylko folie zaprojektowane i przetestowane specjalnie pod kątem monochromatycznych drukarek HP LaserJet.</p> <p>Specyfikacje: grubość 4,3 milicala.</p>	<p>Letter (8,5 x 11 cali), 50 arkuszy w kartonie</p>	<p>92296T/Ameryka Północna, kraje i regiony Azji i Pacyfiku oraz Europa</p>
	<p>A4 (210 x 297 mm), 50 arkuszy w kartonie</p>	<p>922296U/kraje i regiony Azji i Pacyfiku oraz Europa</p>



# B

## Menu panelu sterowania

Większość najczęściej wykonywanych zadań drukowania można zrealizować z komputera za pomocą sterownika drukarki lub programu. Są to dwie najwygodniejsze metody sterowania pracą drukarki, które zastępują ustawienia panelu sterowania. Zapoznaj się z zawartością plików pomocy dotyczących posiadanego oprogramowania oraz z dodatkowymi informacjami na temat dostępu do sterownika drukarki, znajdującymi się w części [Korzystanie ze sterownika drukarki](#).

Na pracę drukarki wpływa także zmiana ustawień w jej panelu sterowania. Użyj panelu sterowania, aby uzyskać dostęp do funkcji nieobsługiwanych przez sterownik drukarki lub program.

Istnieje możliwość wydrukowania mapy panelu sterowania, która pokazuje aktualną konfigurację drukarki (zobacz [Mapa menu](#)). Poniżej znajduje się opis dostępnych ustawień i opcji. Jeśli obok ustawienia w kolumnie Opcje znajduje się gwiazdka (\*), opcja jest wartością domyślną.

Niektóre menu lub pozycje menu są dostępne tylko wtedy, gdy zainstalowano odpowiednie akcesoria.

W tym dodatku opisano następujące menu:

- [Menu odzyskiwania zadań](#)
- [Menu informacyjne](#)
- [Menu obsługi papieru](#)
- [Menu konfiguracji urządzenia](#)
- [Menu diagnostyki](#)
- [Menu Serwis](#)

## Menu odzyskiwania zadań

To menu zawiera listę zadań przechowywanych w drukarce i zapewnia dostęp do wszystkich funkcji przechowywania zadań. Zadania można drukować lub usuwać za pomocą panelu sterowania. Więcej informacji na temat korzystania z tego menu można znaleźć w części [Korzystanie z funkcji przechowywania zadań drukowania](#).

### Uwaga

Jeśli w drukarce nie jest zainstalowany opcjonalny dysk twardy, wszystkie przechowywane zadania zostaną usunięte w momencie wyłączenia zasilania drukarki.

Poniżej znajduje się opis dostępnych ustawień i opcji. Jeśli obok ustawienia w kolumnie Opcje znajduje się gwiazdka (\*), opcja jest wartością domyślną.

Pozycja	Opcje	Objaśnienie
<b>DRUKUJ LISTĘ ZAD. PRZECH</b>	Brak opcji do wyboru.	Drukuje stronę z informacjami o wszystkich zadaniach przechowywanych w urządzeniu.

Pozycja	Opcje	Objaśnienie
[UŻYTKOWNIK]	<p>[NAZWA ZADANIA]</p> <p><b>WSZ. ZAD. PRYW.</b></p> <p><b>BRAK ZADAŃ PRZECH.</b></p>	<p>Nazwa osoby, która wysłała zadanie.</p> <p>[NAZWA ZADANIA]: Nazwa zadania przechowywanego w drukarce. Umożliwia wybór jednego zadania lub wszystkich zadań prywatnych (takich, do których przypisano numer identyfikacyjny w sterowniku drukarki).</p> <ul style="list-style-type: none"> <li>• <b>Drukuj:</b> Drukuje wybrane zadanie. <b>WPROWADŹ PIN ABY DRUKOWAĆ:</b> Komunikat wyświetlany w przypadku zadań, do których w sterowniku drukarki przypisano numer identyfikacyjny (PIN). Aby wydrukować zadanie, należy wprowadzić numer identyfikacyjny. <b>KOPIE:</b> Umożliwia określenie liczby drukowanych kopii (od <b>1 do 32 000</b>).</li> <li>• <b>Usuń:</b> Usuwa wybrane zadanie z drukarki. <b>WPROWADŹ PIN ABY USUNĄĆ:</b> Komunikat wyświetlany w przypadku zleceń, do których w sterowniku drukarki przypisano numer identyfikacyjny. Aby usunąć zadanie, należy wprowadzić numer identyfikacyjny.</li> </ul> <p><b>WSZ. ZAD. PRYW.:</b> Pojawia się, jeśli w drukarce są przechowywane przynajmniej dwa zadania prywatne. Po wybraniu tej pozycji drukowane są wszystkie zadania prywatne przechowywane w drukarce przez użytkownika, jeśli zostanie wprowadzony prawidłowy numer PIN.</p> <p><b>BRAK ZADAŃ PRZECH.:</b> Wskazuje, że brak przechowywanych zadań do usunięcia lub wydrukowania.</p>

## Menu informacyjne

Menu Informacje zawiera strony z informacjami o drukarce i jej konfiguracji. Należy przewinąć do żądanej strony z informacjami i nacisnąć przycisk ✓ (**WYBÓR**).

Pozycja	Objaśnienie
<b>DRUKUJ MAPĘ MENU</b>	Mapa menu przedstawia układ i aktualne ustawienia pozycji menu panelu sterowania drukarki. Aby uzyskać więcej informacji, zobacz <a href="#">Mapa menu</a> .
<b>KONFIGURACJA DRUKOWANIA</b>	Strona konfiguracji przedstawia aktualną konfigurację drukarki. Jeśli zainstalowany został serwer druku HP Jetdirect, wydrukowana zostanie również strona konfiguracji HP Jetdirect. Aby uzyskać więcej informacji, zobacz <a href="#">Strona konfiguracji</a> .
<b>DRUKUJ STRONĘ STANU MATER.</b>	Na stronie stanu materiałów eksploatacyjnych podany jest poziom zużycia materiałów eksploatacyjnych drukarki, szacunkowa liczba stron, które można wydrukować przy obecnym stanie tonera, a także informacje na temat kaset. Ta strona jest dostępna tylko wtedy, gdy wykorzystywane są oryginalne materiały eksploatacyjne HP. Aby uzyskać więcej informacji, zobacz <a href="#">Strona stanu materiałów eksploatacyjnych</a> .
<b>DRUKUJ ZUŻYCIE</b>	Strona zużycia pokazuje liczbę wydrukowanych stron oraz użyte źródło papieru. Zawiera także informacje o liczbie wydrukowanych arkuszy jednostronnych oraz dwustronnych. <hr/> <b>Uwaga</b> Ta pozycja jest widoczna, jeśli w drukarce jest zainstalowane urządzenie pamięci masowej zawierające rozpoznawalny system plików, np. opcjonalna karta CompactFlash. Ta opcja generuje stronę z informacjami przydatnymi do rozliczeń. <hr/>
<b>DRUKUJ KATALOG PLIKÓW</b>	Ta pozycja jest widoczna, jeśli w drukarce jest zainstalowane urządzenie pamięci masowej zawierające rozpoznawalny system plików, np. opcjonalna karta CompactFlash. Katalog plików pokazuje informacje dotyczące wszystkich zainstalowanych urządzeń pamięci masowej. Aby uzyskać więcej informacji, zobacz <a href="#">Pamięć drukarki</a> .
<b>DRUKUJ LISTĘ CZCIONEK PCL</b>	Lista czcionek PCL pokazuje wszystkie czcionki PCL aktualnie dostępne dla drukarki. Aby uzyskać więcej informacji, zobacz <a href="#">Lista czcionek PCL lub PS</a> .

Pozycja	Objaśnienie
<b>DRUKUJ LISTĘ CZCIONEK PS</b>	Lista czcionek PS pokazuje wszystkie czcionki PS aktualnie dostępne dla drukarki. Aby uzyskać więcej informacji, zobacz <a href="#">Lista czcionek PCL lub PS</a> .

## Menu obsługi papieru

Jeśli w panelu sterowania wprowadzono poprawne ustawienia obsługi papieru, można drukować, wybierając format i typ materiałów w oprogramowaniu lub sterowniku drukarki. Więcej informacji na temat konfigurowania formatów i typów materiałów można znaleźć w części [Drukowanie według typu i formatu materiałów \(blokowanie podajników\)](#). Więcej informacji dotyczących obsługiwanych typów i formatów materiałów można znaleźć w części [Obsługiwane formaty materiałów](#) i [Specyfikacje papieru](#).

Niektóre pozycje menu (np. dupleks i podawanie ręczne) są dostępne z poziomu programu lub sterownika drukarki (po zainstalowaniu odpowiedniego sterownika). Ustawienia programu i sterownika drukarki zastępują ustawienia wprowadzone w panelu sterowania. Aby uzyskać więcej informacji, zobacz [Korzystanie ze sterownika drukarki](#).

Poniżej znajduje się opis dostępnych ustawień i opcji. Jeśli obok ustawienia w kolumnie Opcje znajduje się gwiazdka (\*), opcja jest wartością domyślną.

Pozycja	Opcje	Objaśnienie
<b>FORMAT W PODAJNIKU KOPERT</b>	* KOPERTA COM10 KOPERTA MONARCH KOPERTA C5 KOPERTA DL KOPERTA B5	Ta pozycja jest dostępna tylko w drukarkach wyposażonych w opcjonalny podajnik kopert. Wybrana opcja musi odpowiadać formatowi kopert aktualnie załadowanych do opcjonalnego podajnika kopert.
<b>TYP PODAJNIKA KOPERT</b>	*DOWOLNY ZWYKŁY Z NADRUKIEM NAGŁÓWEK DZIURKOWANY NALEPKI DOKUMEN Z MAKUL KOLOROWY KARTON >KARTON 164 G/M2 SZORST	Ta pozycja jest dostępna tylko w drukarkach wyposażonych w opcjonalny podajnik kopert. Wybrana opcja musi odpowiadać rodzajowi kopert aktualnie załadowanych do opcjonalnego podajnika kopert.

Pozycja	Opcje	Objaśnienie
POD. 1 FORMAT	*DOWOLNY LETTER LEGAL EXECUTIVE A4 A5 5,5X8,5 8,5 x 13 B5 (JIS) EXECUTIVE (JIS) D POSTCARD (JIS) 16K KOPERTA 10 KOPERTA MONARCH KOPERTA C5 KOPERTA DL KOPERTA B5 UŻYTKOWN.	<p>Używaj tej pozycji do ustawienia wartości odpowiadającej formatowi materiałów aktualnie znajdujących się w podajniku 1.</p> <p><b>DOWOLNY:</b> Jeśli typ i format w podajniku 1 zostaną określone jako <b>DOWOLNY</b>, drukarka będzie zawsze najpierw pobierać materiały z podajnika 1, jeśli jest on załadowany.</p> <p>Format inny niż <b>DOWOLNY:</b> Jeśli typ lub format określone w zadaniu nie pasują do typu lub formatu materiału w tym podajniku, drukarka nie pobiera z niego papieru.</p> <p>Aby uzyskać więcej informacji, zobacz <a href="#">Dostosowanie działania podajnika 1</a>.</p>
POD. 1 RODZAJ	*DOWOLNY ZWYKŁY Z NADRUKIEM NAGŁÓWEK FOLIA DZIURKOWANY NALEPKI DOKUMEN Z MAKUL KOLOROWY LEKKI 60-75 G/M2 KARTON 164-200 G/M2 SZORST KOPERTA	<p>Używaj tej pozycji do ustawienia wartości odpowiadającej typowi materiałów aktualnie znajdujących się w podajniku 1.</p> <p><b>DOWOLNY:</b> Jeśli typ i format w podajniku 1 zostaną określone jako <b>DOWOLNY</b>, drukarka będzie zawsze najpierw pobierać materiały z podajnika 1, jeśli jest on załadowany.</p> <p>Typ inny niż <b>DOWOLNY:</b> Jeśli typ lub format określone w zadaniu nie pasują do typu lub formatu materiału w tym podajniku, drukarka nie pobiera z niego papieru.</p>

Pozycja	Opcje	Objaśnienie
<b>POD. 2 FORMAT</b>	*LETTER LEGAL A4 EXECUTIVE A5 B5 (ISO) UŻYTKOWN.	Wybrana opcja musi odpowiadać formatowi materiału aktualnie załadowanego do podajnika 2.
<b>POD. 2 RODZAJ</b>	DOWOLNY *ZWYKŁY Z NADRUKIEM NAGŁÓWEK FOLIA DZIURKOWANY NALEPKI DOKUMEN Z MAKUL KOLOROWY KARTON > 64 g/m <sup>2</sup> SZORST	Używaj tej pozycji do ustawienia wartości odpowiadającej formatowi materiałów aktualnie znajdujących się w podajniku 2.
<b>POD. [N] RODZAJ</b>	DOWOLNY *ZWYKŁY Z NADRUKIEM NAGŁÓWEK FOLIA DZIURKOWANY NALEPKI DOKUMEN Z MAKUL KOLOROWY KARTON > 64 g/m <sup>2</sup> SZORST	Używaj tej pozycji do ustawienia wartości odpowiadającej typowi materiałów znajdujących się aktualnie w określonym podajniku, gdzie [N] oznacza numer podajnika.  Ta opcja jest dostępna po zainstalowaniu podajnika opcjonalnego.



Pozycja	Opcje	Objaśnienie
POD. [N] FORMAT	*LETTER LEGAL A4	<p>Używaj tej pozycji do ustawienia wartości odpowiadającej formatowi materiałów znajdujących się aktualnie w określonym podajniku, gdzie [N] oznacza numer podajnika.</p> <p>Ta opcja jest dostępna po zainstalowaniu podajnika opcjonalnego. Obsługiwane formaty zależą od zainstalowanego podajnika opcjonalnego.</p>
POD. [N] UŻYTKOWN.	JEDNOSTKA MIARY WYMIAR X WYMIAR Y	<p>Ta opcja jest dostępna, jeśli format w podajniku zostanie określony jako niestandardowy.</p> <p><b>JEDNOSTKA MIARY:</b> Służy do wybrania jednostki miary wykorzystywanej przy ustawianiu niestandardowego formatu papieru dla określonego podajnika.</p> <p><b>WYMIAR X:</b> Umożliwia ustawienie szerokości papieru (odległość między bokami podajnika). Dostępne opcje to: <b>od 3,0 do 8,50 cali</b> lub <b>od 76 do 216 mm</b>.</p> <p><b>WYMIAR Y:</b> Umożliwia ustawienie długości papieru (odległość od początku do końca podajnika). Dostępne opcje to: <b>od 5,0 do 14,00 cali</b> lub <b>od 127 do 356 mm</b>.</p> <p>Po wybraniu wartości WYMIAR Y wyświetlany jest ekran podsumowania. Zawiera on zestawienie wszystkich informacji wprowadzonych na trzech poprzednich ekranach, na przykład <b>POD. 1 FORMAT=8,50 x 14 CALI, Ustawienie zapisane</b>.</p>

## Menu konfiguracji urządzenia

To menu zapewnia dostęp do wszystkich funkcji administracyjnych.

[Podmenu drukowania](#)

[Podmenu jakości druku](#)

[Podmenu ustawień systemu](#)

[Podmenu Zszywacz/układacz](#)

[Podmenu I/O](#)

[Podmenu Zerowanie](#)

### Podmenu drukowania

Niektóre pozycje tego menu są dostępne z poziomu programu lub sterownika drukarki (po zainstalowaniu odpowiedniego sterownika). Ustawienia programu i sterownika drukarki zastępują ustawienia wprowadzone w panelu sterowania. W miarę możliwości zaleca się zmianę tego ustawienia w sterowniku drukarki.

Poniżej znajduje się opis dostępnych ustawień i opcji. Jeśli obok ustawienia w kolumnie Opcje znajduje się gwiazdka (\*), opcja jest wartością domyślną.

Pozycja	Opcje	Objaśnienie
KOPIE	*od 1 do 32 000	<p>Ustawia domyślną liczbę kopii z przedziału od 1 do 32 000. Za pomocą klawiatury numerycznej (jeśli jest dostępna) lub przycisków ▲ (<b>W GÓRĘ</b>) lub ▼ (<b>W DÓŁ</b>) określ liczbę kopii.</p> <p>Po określeniu liczby kopii naciśnij przycisk ✓ (<b>WYBÓR</b>). Zostanie wyświetlony komunikat <b>Ustawienie zapisane</b>.</p> <p>Ta opcja dotyczy tylko tych zadań drukowania, w przypadku których liczba kopii nie została określona w programie lub sterowniku drukarki, np. pochodzących z aplikacji systemu MS-DOS, UNIX lub Linux.</p> <hr/> <p><b>Uwaga</b></p> <p>Zaleca się ustawienie liczby kopii w programie lub sterowniku drukarki. Ustawienia programu i sterownika drukarki zastępują ustawienia wprowadzone w panelu sterowania.</p> <hr/>

Pozycja	Opcje	Objaśnienie
<b>DOMYŚLNY FORMAT PAPIERU</b>	* <b>LETTER</b> <b>LEGAL</b> <b>EXECUTIVE</b> <b>5,5X8,5</b> <b>8,5 x 13</b> <b>A4</b> <b>A5</b> <b>B5 (JIS)</b> <b>EXECUTIVE (JIS)</b> <b>DPOSTCARD (JIS)</b> <b>16K</b> <b>KOPERTA 10</b> <b>KOPERTA MONARCH</b> <b>KOPERTA C5</b> <b>KOPERTA DL</b> <b>KOPERTA B5</b> <b>UŻYTKOWN.</b>	Określa domyślny format obrazu dla papieru i kopert. (W trakcie przewijania listy dostępnych formatów nazwa pozycji zmieni się z papieru na kopertę.) Dotyczy tylko tych zadań drukowania, w przypadku których format papieru nie został określony w sterowniku drukarki lub w programie.
<b>DOMYŚLNY NIESTANDARDOWY FORMAT PAPIERU</b>	<b>JEDNOSTKA MIARY</b> <b>WYMIAR X</b> <b>WYMIAR Y</b>	Określa domyślny niestandardowy format papieru w podajniku 1 lub w dowolnym podajniku na 500 arkuszy. To menu jest dostępne po ustawieniu przełącznika Standard-Użytkown. w położenie Użytkown.
<b>TACA ODB. PAP.</b>	* <b>STAND. POJ. GÓRNY</b> <b>POJ. TYLNY</b> <b>UKŁADACZ</b>	Konfiguruje pojemnik wyjściowy odbioru wydruku. W menu są wyświetlane tylko zainstalowane opcjonalne pojemniki.
<b>DUPLEKS</b>	* <b>WYŁ.</b> <b>WŁ.</b>	Ta opcja jest dostępna tylko w drukarkach, w których jest zainstalowany opcjonalny duplexerem. Ustaw wartość <b>WŁ.</b> , aby drukować po obu stronach (dupleks) lub wartość <b>WYŁ.</b> , aby drukować na jednej stronie arkusza papieru (simpleks).
<b>ŁĄCZENIE STRON W DUPLEKSIE</b>	* <b>WZDŁUŻ</b> <b>W POPRZEK</b>	Zmienia krawędź zszywania w przypadku drukowania dwustronnego. Ta pozycja menu jest dostępna tylko w drukarkach z zainstalowanym opcjonalnym duplexerem do druku dwustronnego i włączoną opcją <b>DUPLEKS=WŁ.</b>
<b>POMIŃ A4/LETTER</b>	<b>NIE</b> * <b>TAK</b>	W przypadku braku papieru zezwala na drukowanie zadań w formacie A4 na papierze Letter i odwrotnie.
<b>PODAWANIE RĘCZNE</b>	* <b>WYŁ.</b> <b>WŁ.</b>	Określa ręczne podawanie papieru z podajnika 1 zamiast podawania automatycznego. Jeśli <b>PODAWANIE RĘCZNE=WŁ.</b> i podajnik 1 jest pusty, drukarka rozłącza się po odebraniu zadania. Na panelu sterowania drukarki zostanie wyświetlony komunikat <b>RĘCZNIE ZAŁADUJ [FORMAT PAPIERU]</b> .
<b>POMIŃ OD KRAW. DO KRAW.</b>	* <b>NIE</b> <b>TAK</b>	Włącza lub wyłącza tryb od krawędzi do krawędzi dla wszystkich zadań drukowania.

Pozycja	Opcje	Objaśnienie
<b>CZCIONKA COURIER</b>	<b>*ZWYKŁA</b> <b>CIEMNA</b>	Umożliwia wybór wersji czcionki Courier: <b>ZWYKŁA:</b> Wewnętrzna czcionka Courier dostępna w drukarkach HP LaserJet serii 4. <b>CIEMNA:</b> Wewnętrzna czcionka Courier dostępna w drukarkach HP LaserJet serii III.
<b>SZEROKI A4</b>	<b>*NIE</b> <b>TAK</b>	Zmienia liczbę znaków, którą można wydrukować w jednym wierszu na papierze formatu A4. <b>NIE:</b> W jednym wierszu można wydrukować maksymalnie 78 znaków o rozstawie równym 10. <b>TAK:</b> W jednym wierszu można wydrukować maksymalnie 80 znaków o rozstawie równym 10.
<b>DRUKUJ BŁĘDY PS</b>	<b>*WYŁ.</b> <b>WŁ.</b>	Określa, czy strona błędów PS ma być drukowana. <b>WYŁ.:</b> Strony błędów PS nie są drukowane. <b>WŁ.:</b> Po wystąpieniu błędu PS drukowana jest strona błędu PS.
<b>DRUKUJ BŁĘDY PDF</b>	<b>*WYŁ.</b> <b>WŁ.</b>	Określa, czy strona błędów PDF ma być drukowana. <b>WYŁ.:</b> Strony błędów PDF nie są drukowane. <b>WŁ.:</b> Po wystąpieniu błędu PDF drukowana jest strona błędu PDF.

Pozycja	Opcje	Objaśnienie
PCL	<b>DŁUGOŚĆ STRONY</b> <b>ORIENTACJA</b> <b>ŹRÓDŁO CZCIONEK</b> <b>NUMER CZCIONKI</b> <b>ROZSTAW CZCIONKI</b> <b>WIELK. CZCIONKI W PUNKTACH</b> <b>ZESTAW ZNAKÓW</b> <b>DOŁĄCZ CR DO LF</b> <b>NIE DRUKUJ PUSTYCH STRON</b>	<p><b>DŁUGOŚĆ STRONY:</b> Powoduje ustawienie odstępu pionowego od 5 do 128 linii dla domyślnego formatu papieru.</p> <p><b>ORIENTACJA:</b> Umożliwia wybór domyślnej orientacji strony: pionowej lub poziomej.</p> <p><b>ŹRÓDŁO CZCIONEK:</b> Umożliwia wybór źródła czcionek: <b>*Wewnętrzne, GNIAZDO KARTY 1, 2 lub 3, Dysk wewnętrzny lub dysk EIO.</b></p> <p><b>NUMER CZCIONKI:</b> Drukarka przypisuje do każdej czcionki numer i przedstawia go na liście czcionek PCL. Zakres od 0 do 999.</p> <p><b>ROZSTAW CZCIONKI:</b> Umożliwia ustawienie rozstawu czcionki. Ta opcja jest dostępna tylko dla niektórych czcionek. Zakres od 0,44 do 99,99.</p> <p><b>WIELK. CZCIONKI W PUNKTACH:</b> Umożliwia ustawienie wielkości czcionki w punktach. Ta opcja jest dostępna, gdy wielkość czcionki domyślnej jest skalowana w punktach. Zakres od 4,00 do 999,75.</p> <p><b>ZESTAW ZNAKÓW:</b> Umożliwia wybór jednego z zestawów znaków dostępnych na panelu sterowania drukarki. Zestaw znaków to unikatowy zbiór wszystkich znaków danej czcionki. W przypadku znaków kreskowych zalecany jest zestaw znaków PC-8 lub PC-850.</p> <p><b>DOŁĄCZ CR DO LF:</b> Wybranie opcji <b>TAK</b> spowoduje dołączenie powrotu karetki do każdego polecenia przesunięcia wiersza w zadaniach PCL starszej wersji (czysty tekst bez znaków sterujących). W niektórych środowiskach, takich jak UNIX, następny wiersz oznaczany jest jedynie poleceniem przesuwu wiersza. Dzięki tej opcji przy każdym przesuwie wiersza można dodawać niezbędny powrót karetki.</p> <p><b>NIE DRUKUJ PUSTYCH STRON:</b> Podczas generowania własnych poleceń w języku PCL dołączane są dodatkowe kody wysunięcia strony powodujące drukowanie pustych stron. Wybór ustawienia <b>TAK</b> powoduje, że kody wysunięcia strony są ignorowane, jeśli strona jest pusta.</p>

## Podmenu jakości druku

Niektóre pozycje tego menu są dostępne z poziomu programu lub sterownika drukarki (po zainstalowaniu odpowiedniego sterownika). Ustawienia programu i sterownika drukarki zastępują ustawienia wprowadzone w panelu sterowania. Aby uzyskać więcej informacji, zobacz [Korzystanie ze sterownika drukarki](#). W razie możliwości zaleca się zmianę tego ustawienia w sterowniku drukarki.

Poniżej znajduje się opis dostępnych ustawień i opcji. Jeśli obok ustawienia w kolumnie Opcje znajduje się gwiazdka (\*), opcja jest wartością domyślną.

Pozycja	Opcje	Objaśnienie
USTAW REJESTRACJĘ	DRUKUJ STRONĘ TESTOWĄ ŹRÓDŁO DOPASUJ PODAJNIK [N]	<p>Reguluje położenie marginesów w celu wyrównania obrazu na stronie w pionie i w poziomie. Pozwala także dopasować obraz drukowany po jednej stronie kartki z wydrukowanym na jej odwrocie.</p> <p><b>DRUKUJ STRONĘ TESTOWĄ:</b> Drukuje stronę testową zawierającą aktualne ustawienia marginesów.</p> <p><b>ŹRÓDŁO:</b> Określa podajnik, z którego ma zostać wydrukowana strona testowa. Istnieje możliwość wyboru podajnika opcjonalnego, jeśli został zainstalowany, gdzie [N] jest numerem podajnika.</p> <p><b>DOPASUJ PODAJNIK [N]:</b> Określa położenie obrazu dla wybranego podajnika, gdzie [N] oznacza numer podajnika. Istnieje możliwość wyboru każdego podajnika, który jest zainstalowany. Położenie musi być określone dla każdego podajnika.</p> <ul style="list-style-type: none"> <li>● <b>PRZESUNIĘCIE X1:</b> Określa położenie obrazu względem krawędzi bocznych papieru ułożonego w podajniku. W przypadku druku dwustronnego jest to odwrotna strona arkusza (tył).</li> <li>● <b>PRZESUNIĘCIE X2:</b> Określa położenie obrazu na przedniej stronie drukowanego dwustronnie arkusza względem krawędzi bocznych papieru umieszczonego w podajniku. Ta pozycja jest dostępna tylko po zainstalowaniu i włączeniu opcjonalnego dupleksera. Najpierw należy ustawić <b>PRZESUNIĘCIE X1</b>.</li> <li>● <b>PRZESUNIĘCIE Y:</b> Określa położenie obrazu względem krawędzi górnej i dolnej papieru ułożonego w podajniku.</li> </ul>

Pozycja	Opcje	Objaśnienie
<b>TRYBY UTRWALACZA</b>	<b>ZWYKŁY</b> <b>Z NADRUKIEM</b> <b>NAGŁÓWEK</b> <b>FOLIA</b> <b>DZIURKOWANY</b> <b>NALEPKI</b> <b>DOKUMEN</b> <b>Z MAKUL</b> <b>KOLOROWY</b> <b>LEKKI 60-75 G/M2</b> <b>KARTON</b> <b>SZORST</b> <b>KOPERTA</b>	<p>Umożliwia skonfigurowanie trybu utrwalacza w powiązaniu z poszczególnymi typami papieru.</p> <p>Tryb utrwalacza należy zmieniać tylko w przypadku wystąpienia problemów z drukowaniem na danym typie materiałów. Po określeniu typu materiału należy wybrać jeden z dostępnych dla niego trybów utrwalacza. Drukarka obsługuje następujące tryby:</p> <p><b>ZWYKŁY::</b> Odpowiedni dla większości typów papieru.</p> <p><b>WYS. 1:</b> Odpowiedni dla papieru szorstkiego.</p> <p><b>WYS. 2:</b> Odpowiedni dla papieru o wykończeniu specjalnym lub szorstkim.</p> <p><b>NISKI 1:</b> Odpowiedni dla materiałów o małej gramaturze. Odpowiedni w razie wystąpienia problemów ze zwijaniem się papieru.</p> <p><b>NISKI 2:</b> Odpowiedni dla folii.</p> <hr/> <p><b>OSTROŻNIE</b></p> <p>Nie należy zmieniać trybu utrwalacza dla folii. Używanie innego ustawienia niż NISKI 2 w przypadku drukowania na folii grozi trwałym uszkodzeniem drukarki i zespołu utrwalacza. W sterowniku drukarki należy wybrać opcję <b>Folie</b> jako <b>Typ</b> i ustawić <b>FOLIE</b> jako typ podajnika.</p> <hr/> <p>Wybór opcji <b>TRYBY FABRYCZNE</b> przywraca domyślne tryby utrwalacza wszystkich typów materiałów.</p>
<b>OPTYMALIZACJA</b>	<b>WYSOKI TRANSFER</b> <b>SZCZEGÓŁY LINII</b> <b>OPTYMALIZ. FABR.</b>	<p><b>WYSOKI TRANSFER:</b> Opcję <b>WŁ.</b> należy stosować w przypadku drukowaniu na silnie tłumiącym papierze o niskiej jakości. HP zaleca używanie tylko papieru i materiałów HP.</p> <p><b>SZCZEGÓŁY LINII:</b> Ustawienie <b>WŁ.</b> poprawia wygląd wydruku, jeśli pojawiają się na nim rozmazane linie.</p> <p><b>OPTYMALIZ. FABR.:</b> Przywraca domyślne ustawienia optymalizacji.</p>

Pozycja	Opcje	Objaśnienie
<b>ROZDZIELCZOŚĆ</b>	<b>300</b> <b>600</b> <b>*FASTRES 1200</b> <b>PRORES 1200</b>	<p>Umożliwia ustawienie rozdzielczości. Niezależnie od wybranej opcji szybkość drukowania pozostaje taka sama.</p> <p><b>300:</b> Robocza jakość druku, używana również w celu zachowania zgodności z rodziną drukarek HP LaserJet III.</p> <p><b>600:</b> Odpowiednia do drukowania tekstu wysokiej jakości. Używana w celu zachowania zgodności z rodziną drukarek HP LaserJet 4.</p> <p><b>FASTRES 1200:</b> Umożliwia szybkie drukowanie w rozdzielczości 1200 dpi, co zapewnia wysoką jakość tekstu i grafiki.</p> <p><b>PRORES 1200:</b> Umożliwia drukowanie w rozdzielczości 1200 dpi, która zapewnia najwyższą jakość grafiki wektorowej i obrazów.</p> <hr/> <p><b>Uwaga</b></p> <p>Zaleca się zmienianie rozdzielczości w używanym programie komputerowym lub w sterowniku drukarki. Ustawienia programu i sterownika drukarki zastępują ustawienia wprowadzone w panelu sterowania.</p>
<b>ODZYSK.</b>	<b>WYŁ.</b> <b>JASNY</b> <b>*ŚREDNI</b> <b>CIEMNY</b>	<p>Ustawienie REt (Resolution Enhancement technology) służy do wygładzania kątów, krzywizn i krawędzi na wydrukach.</p> <p>Ustawienie REt nie wpływa na jakość druku przy rozdzielczości <b>FastRes 1200</b>. W przypadku wszystkich innych rozdzielczości ustawienie REt poprawia jakość.</p> <hr/> <p><b>Uwaga</b></p> <p>Zaleca się zmianę ustawienia REt w programie komputerowym lub w sterowniku drukarki. Ustawienia programu i sterownika drukarki zastępują ustawienia wprowadzone w panelu sterowania.</p>
<b>ECONOMODE</b>	<b>*WYŁ.</b> <b>WŁ.</b>	<p>Włączony tryb EconoMode (<b>WŁ.</b>) zapewnia oszczędne zużycie toneru, natomiast wyłączony (<b>WYŁ.</b>) najwyższą jakość.</p> <p>Tryb EconoMode służy do drukowania z jakością próbną, zmniejszając zużycie toneru.</p> <hr/> <p><b>Uwaga</b></p> <p>Zaleca się włączanie i wyłączanie trybu EconoMode w programie komputerowym lub w sterowniku drukarki. Ustawienia programu i sterownika drukarki zastępują ustawienia wprowadzone w panelu sterowania.</p> <hr/> <p><b>OSTROŻNIE</b></p> <p>Firma HP nie zaleca korzystania wyłącznie z trybu EconoMode. (toner może nie zostać wykorzystany w całości, gdyż istnieje możliwość wcześniejszego zużycia się części mechanicznych kasety drukującej).</p>



Pozycja	Opcje	Objaśnienie
<b>GĘSTOŚĆ TONERA</b>	od 1 do 5 (*3)	Istnieje możliwość uzyskania jaśniejszego lub ciemniejszego wydruku przez zmianę ustawienia gęstości toneru. Jasność można regulować w zakresie od 1 (najjaśniejszy) do 5 (najciemniejszy). Najlepsze efekty daje zazwyczaj domyślne ustawienie 3.  <b>Uwaga</b> Zaleca się zmianę gęstości toneru w programie komputerowym lub w sterowniku drukarki. Ustawienia programu i sterownika drukarki zastępują ustawienia wprowadzone w panelu sterowania.
<b>TRYB MAŁEGO FORMATU PAPIERU</b>	*ZWYKŁY WOLNY	Wybierz opcję <b>WOLNY</b> , aby zapobiegać zacięciom podczas drukowania na wąskich nośnikach, kiedy część rolek utrwalacza nie ma kontaktu z przesuwanym się nośnikiem i tworzą się na nim zmarszczki.
<b>AUTO CZYSZCZENIE</b>	*WYŁ. WŁ.	Umożliwia automatyczne czyszczenie zespołu utrwalacza. Ustawienie to nie jest dostępne w drukarkach wyposażonych w opcjonalny duplekser. W takim przypadku drukowanie strony czyszczącej należy uruchamiać ręcznie. Zobacz <b>UTWÓRZ STRONĘ CZYSZCZĄCĄ</b> i <a href="#">Czyszczenie utrwalacza</a> poniżej.
<b>CZĘSTOŚĆ CZYSZCZENIA</b>	1000* 2000 5000 10000 20000	Jeśli funkcja automatycznego czyszczenia jest włączona, istnieje możliwość określenia częstotliwości wykonywania czyszczenia. Przedziały odpowiadają liczbie stron wydrukowanych przez drukarkę. Ustawienie to nie jest dostępne w drukarkach wyposażonych w opcjonalny duplekser.
<b>AUTO FORM. STR.</b>	*LETTER A4	Jeśli funkcja automatycznego czyszczenia jest włączona, istnieje możliwość określenia formatu papieru używanego do automatycznego czyszczenia drukarki. Ustawienie to nie jest dostępne w drukarkach wyposażonych w opcjonalny duplekser.
<b>UTWÓRZ STRONĘ CZYSZCZĄCĄ</b>	Brak opcji do wyboru.	Naciśnij przycisk ✓ ( <b>WYBÓR</b> ), aby wydrukować stronę czyszczącą i usunąć nadmiar toneru z zespołu utrwalacza. Otwórz tylny pojemnik wyjściowy. Postępuj zgodnie z instrukcjami dotyczącymi strony czyszczącej. Aby uzyskać więcej informacji, zobacz <a href="#">Czyszczenie utrwalacza</a> .
<b>PRZETWÓRZ STRONĘ CZYSZCZĄCĄ</b>	Brak opcji do wyboru.	Ta opcja jest dostępna tylko po utworzeniu strony czyszczącej. Postępuj zgodnie z instrukcjami wydrukowanymi na stronie czyszczącej. Czyszczenie może potrwać do 2,5 minuty.

## Podmenu ustawień systemu

Pozycje tego menu mają wpływ na zachowanie drukarki. Drukarkę należy skonfigurować zgodnie z potrzebami.

Poniżej znajduje się opis dostępnych ustawień i opcji. Jeśli obok ustawienia w kolumnie Opcje znajduje się gwiazdka (\*), opcja jest wartością domyślną.

Pozycja	Opcje	Objaśnienie
<b>DATA/GODZINA</b>	<b>DATA</b> <b>FORMAT DATY</b> <b>GODZINA</b> <b>FORMAT GODZINY</b>	Służy do ustawiania daty i godziny.
<b>LIMIT ZAPIS. ZADAŃ</b>	<b>od 1 do 100 (*32)</b>	Określa liczbę zadań szybkiego kopiowania, które można przechowywać w drukarce. Ta pozycja jest dostępna tylko po zainstalowaniu opcjonalnego dysku twardego.
<b>CZAS PRZECHOW. ZADANIA</b>	<b>*WYŁ.</b> <b>1 GODZ.</b> <b>4 GODZ.</b> <b>1 DZIEŃ</b> <b>1 TYDZ.</b>	Umożliwia ustawienie czasu przechowywania zadania przed jego automatycznym usunięciem z kolejki.
<b>POKAŻ ADRES</b>	<b>AUTO</b> <b>*WYŁ.</b>	Określa, czy adres drukarki będzie pokazywany na wyświetlaczu razem z komunikatem Gotowe, jeśli urządzenie jest podłączone do sieci.

Pozycja	Opcje	Objaśnienie
<b>POD. CZYNNOŚĆ</b>	<b>UŻYJ ŻĄDANEGO PODAJNIKA</b>  <b>KOMUNIKAT RĘCZNEGO POD.</b>  <b>WYB. MOD. OBSŁ. PAP.</b>  <b>KOMUNIKAT O FORMACIE/TYPIE</b>	<p>Określa zachowanie drukarki w przypadku zadań wymagających konkretnych podajników.</p> <p><b>UŻYJ ŻĄDANEGO PODAJNIKA:</b> Określa, czy drukarka ma pobierać papier z innego podajnika niż wybrany w sterowniku drukarki.</p> <ul style="list-style-type: none"> <li>● <b>WYŁĄCZNIE:</b> Drukarka pobiera papier tylko z wybranego podajnika i nie próbuje go pobrać z innego, gdy wybrany podajnik jest pusty.</li> <li>● <b>PIERWSZY:</b> Drukarka najpierw pobiera papier z wybranego podajnika, ale gdy ten jest pusty, automatycznie zaczyna korzystać z innego.</li> </ul> <p><b>KOMUNIKAT RĘCZNEGO POD.:</b> Określa, czy drukarka ma wyświetlać komunikat z zapytaniem, czy pobrać papier z podajnika 1, gdy zadanie drukowania nie odpowiada formatowi lub typowi papieru w innym podajniku.</p> <ul style="list-style-type: none"> <li>● <b>ZAWSZE:</b> Wybranie tej opcji powoduje, że drukarka zawsze wyświetla komunikat z zapytaniem przed pobraniem papieru z podajnika 1.</li> <li>● <b>JEŚLI NIE ZAŁAD.:</b> Drukarka wyświetla komunikat z zapytaniem tylko wtedy, gdy podajnik 1 jest pusty.</li> </ul> <p><b>WYB. MOD. OBSŁ. PAP.:</b> Określa, który z modeli obsługi papieru jest używany w zadaniach drukowania: PostScript (PS) czy HP. <b>WŁ.</b> powoduje przełączenie modelu obsługi papieru PS na model HP. <b>WYŁ.</b> powoduje, że aktywny jest model obsługi papieru PS.</p> <p><b>KOMUNIKAT O FORMACIE/TYPIE:</b> Tej pozycji należy używać do kontrolowania, czy komunikat o konfiguracji podajnika i inne odpowiadające mu komunikaty będą wyświetlane w przypadku otwarcia lub zamknięcia podajnika. W komunikatach znajdują się instrukcje dotyczące ustawienia typu lub rozmiaru, jeśli podajnik skonfigurowano dla innego typu lub rozmiaru papieru niż załadowany.</p>
<b>OPÓŹNIENIE UŚPIENIA</b>	<b>15 MINUT</b> <b>*30 MINUT</b> <b>60 MINUT</b> <b>90 MINUT</b> <b>2 GODZ.</b> <b>4 GODZ.</b>	<p>Określa czas bezczynności, po którym drukarka przejdzie w tryb uśpienia.</p> <p>Tryb uśpienia zapewnia następujące korzyści:</p> <ul style="list-style-type: none"> <li>● zmniejsza pobór mocy w okresie bezczynności drukarki,</li> <li>● spowalnia zużywanie się podzespołów elektronicznych drukarki (mimo wyłączenia podświetlenia wyświetlacz jest nadal czytelny).</li> </ul> <p>Wysłanie do drukarki zadania, naciśnięcie przycisku na panelu sterowania drukarki, otwarcie podajnika papieru lub głównej pokrywy powoduje automatyczne wyjście z trybu uśpienia.</p> <p>Aby włączyć lub wyłączyć tryb uśpienia, zobacz <a href="#">Podmenu Zerowanie</a>.</p>
<b>JASNOŚĆ</b>	<b>od 1 do 10 (*5)</b>	Steruje jasnością wyświetlacza panelu sterowania.

Pozycja	Opcje	Objaśnienie
JĘZYK	*AUTO PDF PS PCL	Umożliwia wybór domyślnego języka drukarki (dostosowanie). Możliwe opcje zależą od języków zainstalowanych w drukarce.  Na ogół nie trzeba zmieniać języka drukarki. Wybranie innej opcji spowoduje, że drukarka nie będzie zmieniać języka automatycznie, lecz jedynie po odebraniu polecenia programu.
KASOWANE OSTRZEŻENIA	*ZADANIE WŁ.	Określa czas, przez jaki kasowane ostrzeżenie jest widoczne na wyświetlaczu panelu sterowania drukarki.  <b>ZADANIE:</b> Kasowane ostrzeżenie jest wyświetlane do momentu zakończenia zadania, które spowodowało jego wygenerowanie.  <b>WŁ.:</b> Kasowane ostrzeżenie jest wyświetlane do momentu naciśnięcia przycisku ✓ ( <b>WYBÓR</b> ).
AUTO KONTYNUACJA	WYŁ. *WŁ.	Określa sposób reagowania drukarki na błędy. Jeżeli drukarka jest podłączona do sieci, zalecane jest ustawienie funkcji <b>AUTOKONTYNUACJA</b> w pozycji <b>WŁ.</b>  <b>WŁ.:</b> Jeśli wystąpi błąd uniemożliwiający drukowanie, na panelu sterowania drukarki zostanie wyświetlony odpowiedni komunikat, a drukarka przejdzie w tryb rozłączenia na 10 sekund, po czym ponownie się włączy.  <b>WYŁ.:</b> Jeśli wystąpi błąd uniemożliwiający drukowanie, komunikat będzie wyświetlany na panelu sterowania, a drukarka pozostanie w stanie rozłączenia do czasu naciśnięcia przycisku ✓ ( <b>WYBÓR</b> ).
KASETA PRAWIE PUSTA	STOP *KONTYNUACJA	Określa zachowanie drukarki, gdy w kasecie kończy się toner. W przypadku drukarek z serii HP LaserJet 4250 komunikat jest wyświetlany po raz pierwszy w chwili, kiedy żywotność kasety drukującej osiąga około 15% (kaseta na 10 000 stron) lub około 8% (kaseta na 20 000 stron). W przypadku drukarek z serii HP LaserJet 4350 komunikat jest wyświetlany po raz pierwszy w chwili, gdy żywotność kasety drukującej osiąga około 25% (kaseta na 10 000 stron) lub około 15% (kaseta na 20 000 stron). Jakość wydruków nie jest gwarantowana, jeśli drukowanie jest kontynuowane po wyświetleniu tego komunikatu.  <b>STOP:</b> Drukarka przerywa pracę i czeka na wymianę kasety drukującej lub naciśnięcie przycisku ✓ ( <b>WYBÓR</b> ) za każdym razem, gdy jest włączana. Komunikat jest wyświetlany do czasu wymiany kasety drukującej.  <b>KONTYNUACJA:</b> Drukarka nie przerywa pracy, a komunikat pozostaje widoczny do czasu wymiany kasety drukującej.  Aby uzyskać więcej informacji, zobacz <a href="#">Obsługa kasety drukującej</a> .

Pozycja	Opcje	Objaśnienie
<b>KASETA</b> <b>BRAK</b>	<b>STOP</b> <b>*KONTYNUACJA</b>	Określa zachowanie drukarki, gdy kaseata drukująca jest pusta. <b>STOP:</b> Drukarka przerywa pracę do czasu wymiany kasetki drukującej. <b>KONTYNUACJA:</b> Drukarka nie przestaje drukować, a komunikat WYMIEN KASETĘ jest wyświetlany do czasu wymiany kasetki drukującej. Firma HP nie gwarantuje jakości wydruku, jeśli po wyświetleniu komunikatu WYMIEN KASETĘ zostanie wybrana opcja KONTYNUACJA. W celu zapewnienia dobrej jakości wydruków należy jak najszybciej wymienić kasetkę drukującą.  Jeśli czas eksploatacji bębna dobiegnie końca, drukarka przestanie pracować niezależnie od ustawienia opcji KASETA BRAK.
<b>USUW. ZACIĘCIA. PAP.</b>	<b>*AUTO</b> <b>WYŁ.</b> <b>WŁ.</b>	Określa zachowanie drukarki w przypadku zacięcia się papieru. <b>AUTO:</b> Drukarka automatycznie wybierze najlepszy tryb usuwania zacięcia — zazwyczaj <b>WŁ.</b> <b>WYŁ.:</b> Po usunięciu zacięcia strony nie są drukowane ponownie. Przy tym ustawieniu wydajność drukowania może wzrosnąć. <b>WŁ.:</b> Po usunięciu zacięcia strony zostaną wydrukowane ponownie.
<b>DYSK RAM</b>	<b>*AUTO</b> <b>WYŁ.</b>	Określa konfigurację dysku RAM. Ta pozycja jest dostępna tylko wtedy, gdy nie został zainstalowany opcjonalny dysk twardy. <b>AUTO:</b> Drukarka ustala optymalną wielkość dysku RAM na podstawie ilości dostępnej pamięci. <b>WYŁ.:</b> Dysk RAM jest niedostępny. <hr/> <b>Uwaga</b> <hr/> Jeżeli ustawienie <b>WYŁ.</b> zostanie zmienione na <b>AUTO</b> , drukarka automatycznie ponownie się inicjuje po przejściu w stan bezczynności.
<b>JĘZYK</b>	<b>*ANGIELSKI</b> <b>Różne</b>	Język, w jakim są wyświetlane komunikaty na panelu sterowania drukarki.

## Podmenu Zszywacz/układacz

To podmenu umożliwia określenie ustawień opcjonalnego zszywacza/układacza (jeśli jest zainstalowany).

Niektóre pozycje tego menu są dostępne z poziomu programu lub sterownika drukarki (po zainstalowaniu odpowiedniego sterownika).

Poniżej znajduje się opis dostępnych ustawień i opcji. Jeśli obok ustawienia w kolumnie Opcje znajduje się gwiazdka (\*), opcja jest wartością domyślną.

Pozycja	Opcje	Objaśnienie
<b>ZSZYWKI</b>	<b>*BRAK</b> <b>1</b>	Określa, czy zlecenia będą zszywane, czy nie. <b>BRAK:</b> Wyłącza funkcję zszywania. <b>1:</b> Włącza funkcję zszywania. <hr/> <b>Uwaga</b> Wybranie zszywacza na panelu sterowania drukarki zmienia ustawienie domyślne na zszywanie. Może się zdarzyć, że wszystkie zadania drukowania będą zszywane. <hr/> Więcej informacji na temat wybierania zszywacza na panelu sterowania drukarki można znaleźć w części <a href="#">Zszywanie dokumentów</a> .
<b>BRAK ZSZYWEK</b>	<b>*STOP</b> <b>KONTYNUACJA</b>	Określa zachowanie drukarki, gdy w zszywaczu skończą się zszywki, co jest sygnalizowane przez wyświetlenie komunikatu <b>WYMIEN KASETĘ ZSZYWACZA</b> na panelu sterowania. <b>STOP:</b> Drukarka przerywa pracę do czasu uzupełnienia zszywek. <b>KONTYNUACJA:</b> Zszywacz przyjmuje zlecenie niezależnie od tego, czy skończyły się zszywki, ale strony nie będą zszywane. Informacje na temat zamawiania nowej kasety ze zszywkami można znaleźć w części <a href="#">Numery katalogowe</a> . Informacje dotyczące uzupełniania zapasu zszywek można znaleźć w części <a href="#">Ładowanie zszywek</a> .

## Podmenu I/O

Pozycje menu wejścia/wyjścia (I/O, input/output) mają wpływ na komunikację między drukarką a komputerem. Zawartość podmenu I/O zależy od zainstalowanej karty EIO.

Poniżej znajduje się opis dostępnych ustawień i opcji. Jeśli obok ustawienia w kolumnie Opcje znajduje się gwiazdka (\*), opcja jest wartością domyślną.

Pozycja	Opcje	Objaśnienie
<b>OCZEKIWANIE I/O</b>	<b>od 5 do 300 (*15) SEKUND</b>	Umożliwia określenie czasu oczekiwania I/O w sekundach. To ustawienie pozwala tak dopasować limit czasu, aby osiągnąć możliwie najlepszą wydajność. Jeśli w trakcie zadania drukowania pojawiają się dane z innych portów, należy zwiększyć tę wartość.

Pozycja	Opcje	Objaśnienie
<b>WEJŚCIE RÓWNOLEGŁE</b>	<b>WYSOKA PRĘDKOŚĆ FUNKCJE ZAAWANSOWANE</b>	<p>Umożliwia konfigurację parametrów interfejsu równoległego.</p> <p><b>WYSOKA PRĘDKOŚĆ:</b> Wybranie opcji <b>TAK</b> umożliwi drukarce komunikację z szybszymi interfejsami równoległymi stosowanymi w nowszych komputerach.</p> <p><b>FUNKCJE ZAAWANSOWANE:</b> Umożliwia włączenie lub wyłączenie komunikacji dwukierunkowej. Ustawieniem domyślnym jest dwukierunkowy port równoległy (standard IEEE-1284).</p> <p>Ta funkcja pozwala wysłać komunikaty stanu z drukarki do komputera. (Włączenie zaawansowanych funkcji komunikacji równoległej może wydłużyć czas przełączania języka drukarki.)</p>
<b>WBUDOWANE MENU JETDIRECT</b>	<b>TCP/IP IPX/SPX APPLETALK DLC/LLC BEZPIECZNA SIEĆ WEB DIAGNOSTYKA</b>	<p><b>TCP/IP:</b> Określa, czy stos protokołu TCP/IP jest włączony, czy wyłączony. Umożliwia także ustawienie niektórych parametrów TCP/IP.</p> <p>Wybierz metodę konfiguracji TCP/IP (opcja <b>KONFIG. METODY</b>), aby skonfigurować kartę EIO. W przypadku opcji <b>RĘCZNE</b> ustaw następujące parametry: <b>ADRES IP</b>, <b>MASKA PODSIECI</b>, <b>LOKALNA BRAMKA</b> i <b>DOMYŚLNA BRAMKA</b>.</p> <p><b>IPX/SPX:</b> Określa, czy stos protokołu IPX/SPX (np. w sieciach Novell NetWare) jest włączony, czy nie.</p> <p><b>APPLETALK:</b> Włącza lub wyłącza sieć AppleTalk.</p> <p><b>DLC/LLC:</b> Określa, czy stos protokołu DLC/LLC jest włączony, czy wyłączony.</p> <p><b>BEZPIECZNA SIEĆ WEB:</b> Określa, czy wbudowany serwer internetowy akceptuje komunikację tylko przy użyciu protokołu HTTPS (bezpieczny HTTP), czy zarówno za pomocą tego protokołu, jak i protokołu HTTP.</p> <p><b>DIAGNOSTYKA:</b> Udostępnia testy umożliwiające diagnostykę sprzętu sieciowego lub problemów z połączeniami sieciowymi TCP/IP.</p>

## Podmenu Zerowanie

Pozycje podmenu Zerowanie umożliwiają przywracanie ustawień domyślnych i zmianę niektórych ustawień, takich jak tryb uśpienia.

Poniżej znajduje się opis dostępnych ustawień i opcji. Jeśli obok ustawienia w kolumnie Opcje znajduje się gwiazdka (\*), opcja jest wartością domyślną.

Pozycja	Opcje	Objaśnienie
<b>PRZYWRÓĆ USTAWIENIA FABRYCZNE</b>	Brak opcji do wyboru.	<p>Wykonuje prostą operację zerowania pamięci i przywraca większość ustawień fabrycznych (domyślnych). Czyści także bufor wejściowy aktywnego portu WE/WY.</p> <hr/> <p><b>OSTROŻNIE</b></p> <p>Zerowanie pamięci podczas drukowania powoduje anulowanie zadania druku.</p> <hr/>

<b>KASOWANIE KOMUNIKATU KONSERWACJI</b>	Brak opcji do wyboru.	<p>Opcja poprzedzona komunikatem <b>WYKONAJ KONSERW. DRUKARKI</b>. Komunikat <b>WYKONAJ KONSERW. DRUKARKI</b> można tymczasowo skasować, ale po wydrukowaniu około 10 000 stron zostanie wyświetlony ponownie. Aby zapewnić wysoką jakość wydruków i sprawne działanie mechanizmu pobierania papieru, po wyświetleniu komunikatu <b>WYKONAJ KONSERW. DRUKARKI</b> po raz pierwszy należy zainstalować nowy zestaw konserwacyjny.</p> <p>Aby uzyskać więcej informacji, zobacz <a href="#">Konserwacja profilaktyczna</a>. Więcej informacji na temat zamawiania zestawu konserwacyjnego drukarki można znaleźć w części <a href="#">Numery katalogowe</a>.</p>
<b>TRYB UŚPIENIA</b>	<b>*WŁ.</b>  <b>WYŁ.</b>	<p>Włącza lub wyłącza tryb uśpienia. Używanie trybu uśpienia zapewnia następujące korzyści:</p> <ul style="list-style-type: none"> <li>• zmniejsza pobór mocy w okresie bezczynności drukarki,</li> <li>• spowalnia zużywanie się podzespołów elektronicznych drukarki (mimo wyłączenia podświetlenia wyświetlacz jest nadal czytelny).</li> </ul> <p>Wysłanie do drukarki zadania, naciśnięcie przycisku na panelu sterowania drukarki, otwarcie podajnika papieru lub głównej pokrywy powoduje automatyczne wyjście z trybu uśpienia.</p> <p>Istnieje możliwość określenia czasu bezczynności, po którym drukarka przejdzie w tryb uśpienia. Zobacz informacje dotyczące opcji <b>OPÓŹNIENIE UŚPIENIA</b> w części <a href="#">Podmenu ustawień systemu</a>.</p>



## Menu diagnostyki

To podmenu umożliwia administratorom identyfikowanie przyczyn usterek i rozwiązywanie problemów z zacinaniem się papieru i jakością wydruków.

Poniżej znajduje się opis dostępnych ustawień i opcji. Jeśli obok ustawienia w kolumnie Opcje znajduje się gwiazdka (\*), opcja jest wartością domyślną.

Pozycja	Opcje	Objaśnienie
<b>DRUKUJ REJ. ZD.</b>	Brak opcji do wyboru.	Naciśnij przycisk <b>✓ (WYBÓR)</b> , aby wygenerować listę ostatnich 50 wpisów rejestru zdarzeń. Na wydruku podany jest numer i kod błędu, liczba stron oraz opis lub język drukarki.
<b>DRUKUJ REJESTR ZDARZEŃ</b>	Brak opcji do wyboru.	Naciśnij przycisk <b>✓ (WYBÓR)</b> , aby przewinąć zawartość rejestru zdarzeń na panelu sterowania drukarki i obejrzeć 50 ostatnich zdarzeń. Naciśnij przycisk <b>▲ (W GÓRĘ)</b> lub <b>▼ (W DÓŁ)</b> , aby przewinąć zawartość rejestru zdarzeń.

Pozycja	Opcje	Objaśnienie
<b>TEST ŚCIEŻKI PAPIERU</b>	<b>DRUKUJ STRONĘ TESTOWĄ</b> <b>ŹRÓDŁO</b> <b>MIEJSCE PRZEZN.</b> <b>DUPLEKS</b> <b>KOPIE</b>	<p>Drukuje stronę testową, dzięki której można sprawdzić działanie funkcji obsługi papieru w drukarce.</p> <p><b>DRUKUJ STRONĘ TESTOWĄ:</b> Naciśnij przycisk ✓ (<b>WYBÓR</b>), aby rozpocząć test ścieżki papieru uwzględniający ustawienia źródła (podajnika), miejsca docelowego (pojemnika wyjściowego), dupleksu i liczby kopii wybranych w innych pozycjach menu Test ścieżki papieru. Przed wybraniem opcji <b>DRUKUJ STRONĘ TESTOWĄ</b> należy określić inne pozycje.</p> <p><b>ŹRÓDŁO:</b> Określa podajnik na ścieżce papieru, z którego ma być pobierany papier przy drukowaniu strony testowej. Można wybrać dowolny zainstalowany podajnik. Aby sprawdzić ścieżki papieru wszystkich podajników, należy wybrać opcję <b>WSZ_POJ</b>. Do wybranych podajników należy załadować papier.</p> <p><b>MIEJSCE PRZEZN.:</b> Wybierz pojemnik wyjściowy należący do testowanej ścieżki papieru. Można wybrać dowolny zainstalowany pojemnik wyjściowy. Wymagana jest także poprawna konfiguracja opcjonalnych pojemników (zszywacza lub zszywacza/układacza) w sterowniku drukarki. Aby sprawdzić ścieżki papieru wszystkich pojemników, należy wybrać opcję <b>WSZ_POJEMNIKI</b>.</p> <p><b>DUPLEKS:</b> Określa, czy papier przechodzi przez duplexer podczas testu ścieżki papieru. Ta opcja jest dostępna tylko wtedy, gdy duplexer jest zainstalowany.</p> <p><b>KOPIE:</b> Liczba arkuszy papieru pobieranych z każdego podajnika podczas testu ścieżki papieru. W przypadku testowania opcjonalnego zszywacza/układacza (pozycja <b>MIEJSCE PRZEZN.</b>) ta liczba musi wynosić co najmniej 10.</p>

## Menu Serwis

Menu Serwis jest zablokowane i dostęp do niego wymaga podania numeru identyfikacyjnego PIN. Mogą z niego korzystać wyłącznie upoważnieni pracownicy serwisu.





# Charakterystyka techniczna

## HP LaserJet serii 4250 lub 4350 — wymiary fizyczne

### Wymiary produktu

Model drukarki	Szerokość	Głębokość	Wysokość	Waga <sup>1</sup>
HP LaserJet 4250, 4250n, 4350 i 4350n	418 mm (16,5 cala)	451 mm (17,8 cala)	377 mm (14,8 cala)	20,2 kg (44,5 funta)
HP LaserJet 4250tn i 4350tn	418 mm (16,5 cala)	451 mm (17,8 cala)	498 mm (19,6 cala)	27,2 kg (60,0 funtów)
HP LaserJet 4250dtn i 4350dtn	418 mm (16,5 cala)	533 mm (21,0 cala)	498 mm (19,6 cala)	29,7 kg (65,5 funta)
HP LaserJet 4250dtntl i 4350dtntl	418 mm (16,5 cala)	533 mm (21,0 cala)	740 mm (29,1 cala)	33,7 kg (74,3 funta)

<sup>1</sup>Bez kasety drukującej

### Wymiary produktu z całkowicie otwartymi wszystkimi pokrywami i podajnikami

Model drukarki	Szerokość	Głębokość	Wysokość
HP LaserJet 4250, 4250n, 4350 i 4350n	547 mm (21,5 cala)	936 mm (38,9 cala)	418 mm (16,5 cala)
HP LaserJet 4250tn, 4250dtn, 4350tn i 4350dtn	668 mm (26,3 cala)	936 mm (38,9 cala)	418 mm (16,5 cala)
HP LaserJet 4250dtntl i 4350dtntl	734 mm (28,9 cala)	936 mm (38,9 cala)	418 mm (16,5 cala)

### Akcesoria drukarki

Urządzenie dodatkowe	Szerokość	Głębokość	Wysokość	Waga
podajnik na 500 arkuszy	418 mm (16,5 cala)	451 mm (17,8 cala)	121 mm (4,8 cala)	7 kg (15,4 funta)
podajnik na 1500 arkuszy	416 mm (16,4 cala)	514 mm (20,2 cala)	286 mm (11,3 cala)	13 kg (28,7 funta)
Układacz	211 mm (8,3 cala)	427 mm (16,8 cala)	351 mm (13,8 cala)	4,2 kg (9,3 funta)

**Aksesoria drukarki (ciąg dalszy)**

<b>Urządzenie dodatkowe</b>	<b>Szerokość</b>	<b>Głębokość</b>	<b>Wysokość</b>	<b>Waga</b>
Zszywacz/układacz	211 mm (8,3 cala)	427 mm (16,8 cala)	351 mm (13,8 cala)	4,2 kg (9,3 funta)
Szafka/postument drukarki	330 mm (13 cali)	686 mm (27 cali)	660 mm (26 cali)	19,8 kg (43,6 funta)
Opcjonalny duplikser do druku dwustronnego				2,5 kg (5,5 funta)
Podajnik kopert				2,5 kg (5,5 funta)

## Parametry elektryczne

### OSTRZEŻENIE!

Wymogi dotyczące zasilania zależą od kraju/regionu sprzedaży drukarki. Nie wolno zmieniać napięcia roboczego. Może to spowodować uszkodzenie drukarki i unieważnienie gwarancji na produkt.

#### Wymogi dotyczące zasilania (HP LaserJet serii 4250 lub 4350)

Specyfikacja	Modele na 110 V	Modele na 230 V
Wymogi dotyczące zasilania	110-127 V ( $\pm 10\%$ ) 50/60 Hz ( $\pm 3$ Hz)	220-240 V ( $\pm 10\%$ ) 50/60 Hz ( $\pm 3$ Hz)
Natężenie prądu	10,0 A	5,0 A

#### Pobór mocy HP LaserJet serii 4250 lub 4350 (średni, w watach)<sup>1</sup>

Model drukarki	Drukowani e <sup>2</sup>	Tryb gotowości	Tryb uśpienia	Wyłączona
HP LaserJet 4250	680 W <sup>3</sup>	20 W	13 W	0,3 W
HP LaserJet 4250n	680 W <sup>3</sup>	20 W	13 W	0,3 W
HP LaserJet 4250tn	680 W <sup>3</sup>	20 W	13 W	0,3 W
HP LaserJet 4250dtn	680 W <sup>3</sup>	21 W	13 W	0,3 W
HP LaserJet 4250dtntl	750 W <sup>3</sup>	23 W	13 W	0,3 W
HP LaserJet 4350	790 W <sup>3</sup>	20 W	13 W	0,3 W
HP LaserJet 4350n	790 W <sup>3</sup>	20 W	13 W	0,3 W
HP LaserJet 4350tn	790 W <sup>3</sup>	20 W	13 W	0,3 W
HP LaserJet 4350dtn	790 W <sup>3</sup>	21 W	13 W	0,3 W
HP LaserJet 4350dtntl	825 W <sup>3</sup>	23 W	13 W	0,3 W

<sup>1</sup>Podane wartości mogą ulec zmianie. Aktualne informacje można znaleźć pod adresem <http://www.hp.com/support/lj4250> lub <http://www.hp.com/support/lj4350>.

<sup>2</sup>Podane wielkości poboru mocy są maksymalnymi wartościami zmierzonymi za pomocą standardowych wartości napięcia.

<sup>3</sup>Prędkość drukowania modelu HP LaserJet 4250 wynosi 45 str./min (papier formatu Letter) i 43 str./min (papier formatu A4). Prędkość drukowania modelu HP LaserJet 4350 wynosi 55 str./min (papier formatu Letter) i 52 str./min (papier formatu A4).

<sup>4</sup>Domyślny czas przejścia od trybu gotowości do trybu uśpienia wynosi 30 minut.

<sup>5</sup>Czas wyjścia z trybu uśpienia i rozpoczęcia drukowania wynosi mniej niż 8 sekund.

<sup>6</sup>Rozpraszanie ciepła w trybie gotowości wynosi 75 BTU/godz.

## Emisje akustyczne

### Natężenie dźwięku i ciśnienie akustyczne<sup>1</sup> (HP LaserJet serii 4250 lub 4350)

Poziom natężenia dźwięku	Określony przez normę ISO 9296
Drukowanie <sup>2</sup> (HP LaserJet 4250)	$L_{wAd} = 6,9$ bela (A) [69 dB(A)]
Drukowanie <sup>2</sup> (HP LaserJet 4350)	$L_{wAd} = 7,1$ bela (A) [71 dB(A)]
Tryb gotowości (HP LaserJet 4250)	$L_{wAd} = 4,0$ bele (A) [40 dB(A)]
Tryb gotowości (HP LaserJet 4350)	$L_{wAd} = 3,8$ bela (A) [38 dB(A)]
Poziom ciśnienia akustycznego	Określony przez normę ISO 9296
Drukowanie <sup>2</sup> (HP LaserJet 4250)	$L_{pAm} = 62$ dB (A)
Drukowanie <sup>2</sup> (HP LaserJet 4350)	$L_{pAm} = 64$ dB (A)
Tryb gotowości (HP LaserJet 4250)	$L_{pAm} = 26$ dB (A)
Tryb gotowości (HP LaserJet 4350)	$L_{pAm} = 26$ dB (A)

<sup>1</sup>Podane wartości mogą ulec zmianie. Aktualne informacje można znaleźć pod adresem <http://www.hp.com/support/lj4250> lub <http://www.hp.com/support/lj4350>.

<sup>2</sup>Prędkość drukowania modelu HP LaserJet 4250 wynosi 43 str./min (papier formatu A4). Prędkość drukowania modelu HP LaserJet 4350 wynosi 52 str./min (papier formatu A4).

<sup>3</sup>Testowana konfiguracja (HP LaserJet 4250): Podstawowa konfiguracja drukarki, druk jednostronny na papierze formatu A4.

<sup>4</sup>Testowana konfiguracja (HP LaserJet 4350): Podstawowa konfiguracja drukarki, druk jednostronny na papierze formatu A4.



## Środowisko pracy

Warunki otoczenia	Drukowanie	Przechowywanie/stan gotowości
Temperatura (drukarka i kaseła drukująca)	10° do 32°C (od 50° do 90°F)	0° do 35°C (od 32° do 95°F)
Wilgotność względna	10% do 80%	10% do 90%

## Specyfikacje papieru

Pełne specyfikacje papierów dla wszystkich drukarek HP LaserJet zamieszczono w instrukcji *LaserJet Printer Family Print Media Guide* (dostępnej pod adresem <http://www.hp.com/support/ljpaperguide>).

Kategoria	Specyfikacje
Kwasowość	5,5 pH do 8,0 pH
Grubość	0,094 do 0,18 mm (3,0 do 7,0 milicala)
Zawinięcie w ryzie	Płaski z tolerancją 5 mm (0,02 cala)
Stan ciętych krawędzi	Cięte ostrymi ostrzami bez widocznych postrzępień.
Wytrzymałość na proces utrwalania	Nie może się przypalać, topić, kurczyć, naciągać ani wydzielać szkodliwych oparów przy nagrzewaniu do 200°C (392°F) przez 0,1 sekundy.
Ziarnistość	Długie włókna
Zawartość wilgoci	od 4% do 6%, w zależności od gramatury
Gładkość	100 do 250 (Sheffield)

### Środowisko drukowania i przechowywania papieru

Najlepiej drukować i przechowywać papier w temperaturze pokojowej lub do niej zbliżonej, w miejscu niezbyt suchym ani niezbyt wilgotnym. Należy pamiętać, że papier ma właściwości higroskopijne, to znaczy szybko wchłania i traci wilgoć.

Wysoka temperatura w połączeniu z wilgocią niszczy papier. Wysoka temperatura powoduje parowanie, natomiast niska sprawia, że wilgotne powietrze skrapla się na arkuszach. Systemy ogrzewania i klimatyzacja obniżają poziom wilgotności w pomieszczeniach. Po otwarciu papieru i podczas używania traci on swoją wilgotność, co powoduje powstawanie smug i pasm. Wilgotne powietrze lub obecność klimatyzatorów wykorzystujących do chłodzenia wodę sprawia, że zwiększa się wilgotność w pomieszczeniu. Wyjęty z opakowania papier wchłania nadmiar wilgoci, co powoduje zbyt jasny druk i braki fragmentów wydruku. Podczas wchłaniania wilgoci lub wysychania papier może się także zniekształcić, co może powodować jego zacinaanie się w drukarce.

Dlatego też przechowywanie i obchodzenie się z papierem jest równie ważne, jak proces jego produkcji. Warunki przechowywania papieru mają bezpośredni wpływ na jego podawanie do drukarki.

Nie należy kupować zapasów papieru na okres dłuższy niż 3 miesiące. Papier przechowywany przez dłuższy czas może być wystawiony na działanie dużych zmian temperatury i wilgotności, co może spowodować jego uszkodzenie. Należy tak planować zakupy, aby zapobiec stratom dużych ilości papieru.

Papier zapakowany w ryzach może pozostać w dobrym stanie przez kilka miesięcy. Otwarte opakowania papieru są bardziej narażone na niekorzystne wpływy otoczenia, zwłaszcza jeżeli nie są zawinięte w materiał chroniący przed wilgocią.

Aby uzyskać wysoką wydajność drukarki, w pomieszczeniu, w którym przechowywany jest papier, należy zapewnić optymalne warunki. Temperatura powinna być utrzymywana w granicach od 20° do 24°C (68° do 75°F), a wilgotność względna w granicach od 45% do 55%. Poniższe wskazówki mogą być pomocne przy ocenie warunków przechowywania papieru:

- Papier należy przechowywać w temperaturze pokojowej lub do niej zbliżonej.
- Powietrze nie powinno być ani zbyt suche, ani zbyt wilgotne (ze względu na higroskopijność papieru).
- Rozpakowane ryzy papieru najlepiej jest owinąć szczelnie w materiał chroniący przed wilgocią. Jeżeli drukarka pracuje w warunkach dużych zmian temperatury i wilgotności, należy rozpakować tylko dzienną ilość papieru, aby zapobiec niepożądanym zmianom jego wilgotności.

## Koperty

Struktura kopert ma zasadnicze znaczenie. Linie złożenia kopert mogą się znacznie różnić, nie tylko między kopertami różnych producentów, ale także między kopertami tego samego producenta, pochodzącymi z jednego opakowania. Efekt końcowy drukowania na kopertach zależy od ich jakości. Przy wyborze kopert należy wziąć pod uwagę następujące elementy:

- **Gramatura:** Gramatura papieru koperty nie powinna przekraczać 105 g/m<sup>2</sup> (28 funtów), gdyż w przeciwnym razie mogą występować zacięcia.
- **Konstrukcja:** Przed drukowaniem koperty powinny leżeć płasko z zawinięciem mniejszym niż 6 mm (0,25 cala) i nie powinny być wypełnione powietrzem.
- **Warunek:** Koperty nie powinny być pomarszczone, podarte lub zniszczone w inny sposób.
- **Temperatura:** Należy używać kopert, które są wytrzymałe na temperaturę i ciśnienie panujące w drukarce podczas drukowania.
- **Format:** Należy używać kopert z następującego zakresu formatów.
  - **Minimalny:** 76 x 127 mm (3 x 5 cali)
  - **Maksymalny:** 216 x 356 mm (8,5 x 14 cali)

---

### Uwaga

W przypadku drukowania na kopertach należy korzystać tylko z podajnika 1 lub z opcjonalnego podajnika kopert. Używanie materiałów krótszych niż 178 mm (7 cali) może niekiedy powodować zacięcia. Powodem może być przechowywanie papieru w nieodpowiednich warunkach. Aby uzyskać optymalną wydajność, papier należy przechowywać w odpowiednich warunkach i właściwie się z nim obchodzić (zobacz [Środowisko drukowania i przechowywania papieru](#)). Koperty należy wybierać w sterowniku drukarki (zobacz [Korzystanie ze sterownika drukarki](#)).

## Koperty z podwójnymi łączeniami

Koperty z podwójnymi łączeniami mają pionowe szwy wzdłuż obydwu bocznych krawędzi zamiast szwów po przekątnych koperty. Ten rodzaj kopert jest bardziej podatny na marszczenie się. Należy upewnić się, że łączenia są doprowadzone aż do rogów kopert, tak jak to pokazano na poniższej ilustracji.

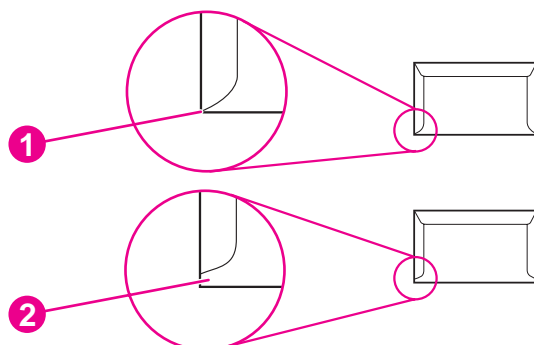

- 1 Dopuszczalna konstrukcja koperty
- 2 Niedopuszczalna konstrukcja koperty

## Koperty z samoprzylepnymi paskami lub skrzydełkami

W przypadku kopert z paskiem samoprzylepnym lub z więcej niż jedną odwijaną klapką do zaklejania musi być zastosowany klej wytrzymały na temperaturę i ciśnienie w drukarce. Dodatkowe klapki i paski mogą powodować marszczenie lub zacinać się kopert w drukarce, a nawet uszkodzenie utrwalacza.

## Marginesy kopert

Oto typowe marginesy dla kopert o formacie Commercial #10 lub DL.

Rodzaj adresu	Górny margines	Lewy margines
Adres zwrotny	15 mm (0,6 cala)	15 mm (0,6 cala)
Adres odbiorcy	51 mm (2 cale)	89 mm (3,5 cala)

### Uwaga

Aby uzyskać możliwie najlepszą jakość druku, należy umieścić marginesy nie bliżej niż 15 mm (0,6 cala) od brzegów koperty. Należy unikać drukowania w miejscu, gdzie spotykają się łączenia koperty.

## Przechowywanie kopert

Właściwe przechowywanie kopert pomaga zapewnić dobrą jakość wydruku. Koperty powinny być przechowywane płasko. Jeżeli w kopercie znajduje się powietrze, podczas drukowania może się ona pomarszczyć.

Aby uzyskać więcej informacji, zobacz [Drukowanie kopert](#).

## Nalepki

### OSTROŻNIE

Aby uniknąć uszkodzenia drukarki, należy używać tylko nalepek zalecanych dla drukarek laserowych. W celu uniknięcia poważnych przypadków zacinania się drukarki podczas drukowania nalepek zawsze należy używać podajnika 1 i tylnego pojemnika wyjściowego. Na tym samym arkuszu nalepek nie wolno drukować więcej niż raz. Nie należy też drukować na częściowo wykorzystanym arkuszu nalepek.

### Konstrukcja nalepek

Wybierając nalepki, należy wziąć pod uwagę jakość każdego składnika:

- **Kleje:** Materiał klejący powinien pozostać niezmieniony w temperaturze utrwalania drukarki, tj. przy 200°C (392°F).
- **Rozkład:** Należy używać tylko arkuszy bez odsłoniętego podłoża między nalepkami. Jeżeli między nalepkami znajduje się wolne miejsce, mogą się one odklejać, powodując zacinanie się arkuszy.
- **Zwijanie się:** Przed drukowaniem nalepki powinny leżeć płasko. Zawinięcie w jakimkolwiek kierunku nie może przekraczać 13 mm (0,5 cala).
- **Stan:** Nie należy używać nalepek pomarszczonych, z pęcherzykami powietrza lub innymi oznakami odklejania się od podłoża.

Aby uzyskać więcej informacji, zobacz [Drukowanie na nalepkach](#).

### Uwaga

Nalepki należy wybierać w sterowniku drukarki (zobacz [Korzystanie ze sterownika drukarki](#)).

## Folie

Folie używane w drukarce muszą być wytrzymałe na temperaturę utrwalania drukarki, czyli 200°C (392°F).

### OSTROŻNIE

W celu uniknięcia uszkodzenia drukarki należy używać tylko folii zalecanych do używania w drukarkach laserowych, takich jak folie firmy HP. (Aby uzyskać informacje dotyczące składania zamówień, zobacz [Numery katalogowe](#)).

Aby uzyskać więcej informacji, zobacz [Drukowanie na foliach](#).

### Uwaga

Folie należy wybierać w sterowniku drukarki (zobacz [Korzystanie ze sterownika drukarki](#)).



# D

## Pamięć drukarki i jej rozszerzanie

W tym dodatku opisano funkcje pamięci drukarki i czynności, jakie trzeba wykonać w celu rozszerzenia pamięci.

- [Pamięć drukarki](#)
- [Instalacja kart CompactFlash](#)
- [Sprawdzanie poprawności instalacji pamięci](#)
- [Zachowywanie zasobów \(zasoby stałe\)](#)
- [Instalacja kart EIO lub urządzeń pamięci masowej](#)

## Uwagi wstępne

Drukarka jest wyposażona w jeden moduł pamięci w obudowie podłużnej dwurzędowej (DIMM). Posiada jedno dodatkowe gniazdo DIMM i dwa gniazda CompactFlash, co umożliwia rozszerzenie pamięci o następujące elementy:

- Moduły pamięci DIMM (SDRAM) o pojemności 48, 64, 128 lub 256 MB (maksymalnie 512 MB).
- Karty czcionek CompactFlash. W odróżnieniu od standardowej pamięci drukarki, pamięć kart CompactFlash jest trwała i można w niej przechowywać elementy pobierane, takie jak czcionki i formularze, nawet wtedy, gdy drukarka jest wyłączona. Karty mogą także być używane do drukowania znaków innego rodzaju niż Roman.
- Inne języki i opcje drukarki oparte na modułach DIMM i kartach CompactFlash.

---

### Uwaga

---

Moduły pamięci w obudowie podłużnej jednorzędowej (SIMM), stosowane w starszych modelach drukarek HP LaserJet, nie są zgodne z tą drukarką.

W drukarce znajdują się także dwa gniazda EIO pozwalające na wyposażenie jej w urządzenie pamięci masowej, np. w opcjonalny dysk twardy służący do przechowywania formularzy i czcionek, a także obsługujący pewne funkcje przechowywania zadań. Gniazda EIO umożliwiają także dodanie połączeń bezprzewodowych, karty sieciowej lub karty łączności dla połączeń szeregowych lub AppleTalk.

---

### Uwaga

---

Niektóre drukarki HP LaserJet serii 4250 lub 4350 są wyposażone w już zainstalowane urządzenie sieciowe. Gniazdo EIO umożliwia rozszerzenie wbudowanych funkcji sieciowych drukarki.

Informacje, ile pamięci zainstalowano w drukarce lub co jest zainstalowane w gniazdach EIO, można uzyskać, drukując stronę konfiguracji. (Zobacz [Strona konfiguracji](#)).



## Pamięć drukarki

Potrzeba dodania większej ilości pamięci do drukarki może pojawić się wtedy, kiedy często są drukowane złożone dokumenty graficzne lub dokumenty w języku PostScript (PS) oraz w przypadku używania wielu pobranych czcionek. Większa pamięć pozwala także na swobodniejsze posługiwanie się funkcjami przechowywania zadań, takimi jak szybkie kopiowanie.

### Aby zainstalować pamięć drukarki

#### OSTROŻNIE

Wyładowania elektrostatyczne mogą uszkodzić moduły DIMM. W trakcie zajmowania się modułami DIMM należy mieć na ręce opaskę antystatyczną lub często dotykać powierzchni antystatycznego opakowania DIMM, a następnie odsłoniętego metalu na drukarce.

Drukarki HP LaserJet serii 4250 lub 4350 są wyposażone w jeden moduł DIMM zainstalowany w gnieździe 1. Drugi moduł DIMM można zainstalować w gnieździe 2. W razie potrzeby można wymienić moduł pamięci DIMM zainstalowany w gnieździe 1 na moduł o większej pojemności.

Jeżeli nie zostało to zrobione wcześniej, przed dodaniem pamięci należy wydrukować stronę konfiguracji, aby sprawdzić, ile pamięci aktualnie znajduje się w drukarce. (Zobacz [Strona konfiguracji](#)).

1. Wyłącz drukarkę

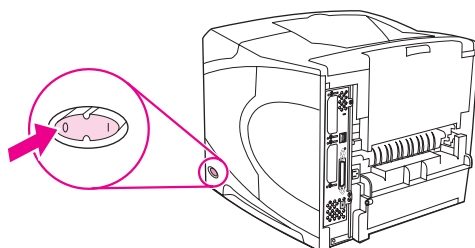

2. Odłącz od drukarki przewód zasilający i wszystkie inne kable.

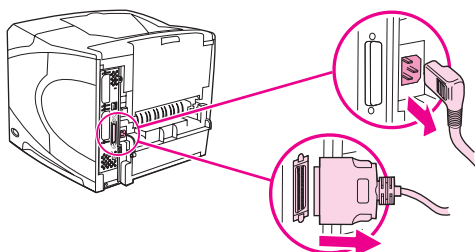

3. Uchwycić pokrywę po prawej stronie drukarki i przesunąć ją energicznie w stronę tyłu drukarki aż poczujesz opór.

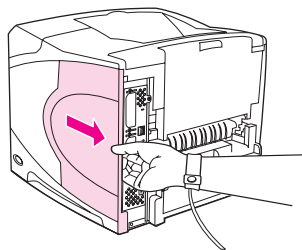

4. Zdejmij pokrywę z drukarki.

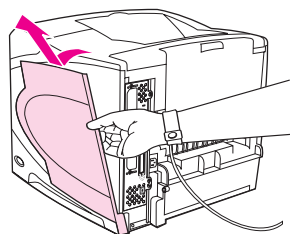

5. Pociągnij za metalowy zaczep w celu otwarcia drzwiczek dostępu.

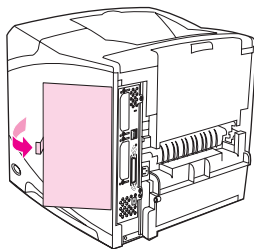

6. Wyjmij moduł DIMM z opakowania antystatycznego. Trzymaj moduł DIMM tak, aby palcami dotykać krawędzi bocznych, a kciukiem podierać krawędź tylną. Ustaw wcięcia na płycie DIMM równo z gniazdem. (Upewnij się, że zatrzaski po obu stronach gniazda DIMM są otwarte).

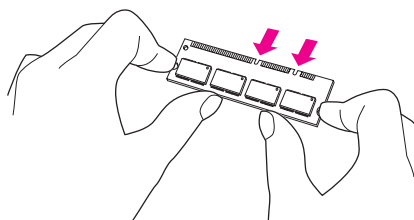

7. Włóż moduł DIMM pionowo do gniazda i mocno wciśnij. Upewnij się, że zatrzaski po obu stronach modułu zostały zablokowane.

### Uwaga

Aby wyjąć moduł DIMM, należy najpierw zwolnić zatrzaski.

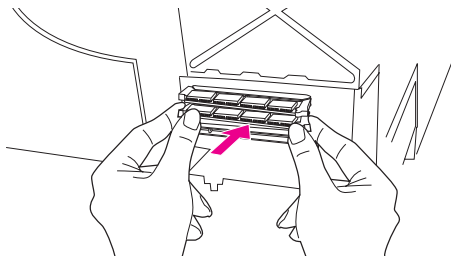

### OSTROŻNIE

Wstępnie zainstalowanego modułu DIMM znajdującego się w dolnym gnieździe nie wolno wyjmować ani przenosić.

8. Zamknij drzwiczki dostępu i naciśnij mocno, aby je zablokować.

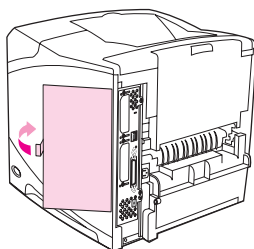

9. Ustaw spód pokrywy na drukarce. Upewnij się, że dolny zaczep pokrywy wsunął się do odpowiedniego gniazda w drukarce. Obróć pokrywę do góry, w stronę drukarki.

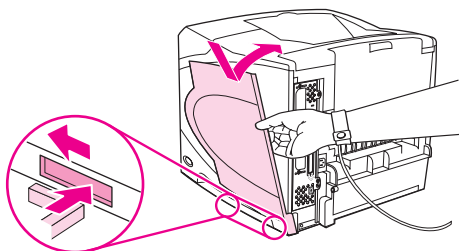

10. Przesuń pokrywę do przodu drukarki, aby zatrzasknęła się we właściwym położeniu.

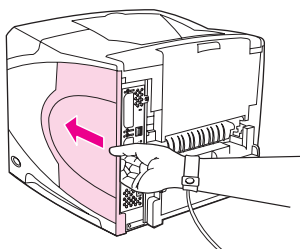

11. Podłącz ponownie przewód zasilający i inne kable, a następnie włącz drukarkę i przeprowadź test pamięci DIMM. Zobacz [Sprawdzanie poprawności instalacji pamięci](#) w dalszej części dodatku.

## Instalacja kart CompactFlash

W drukarce można zainstalować maksymalnie 2 karty CompactFlash umożliwiające dodawanie czcionek.

### Aby zainstalować kartę CompactFlash

1. Wyłącz drukarkę

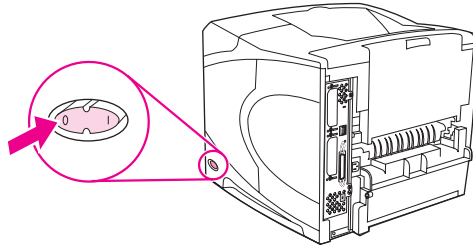

2. Odłącz od drukarki przewód zasilający i wszystkie inne kable.

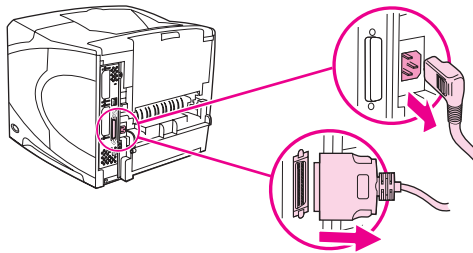

3. Uchwyć pokrywę po prawej stronie drukarki i przesuń ją energicznie w stronę tyłu drukarki aż poczujesz opór.

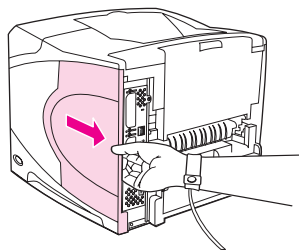

4. Zdejmij pokrywę z drukarki.

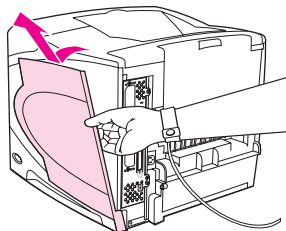

5. Pociągnij za metalowy zaczep w celu otwarcia drzwiczek dostępu.

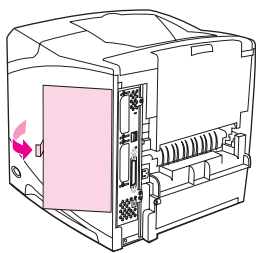

6. Wymij kartę CompactFlash z opakowania.



7. Chwyć kartę CompactFlash za jej krawędzie i ustaw rowki z boku karty równo z zaczepami w gnieździe karty.

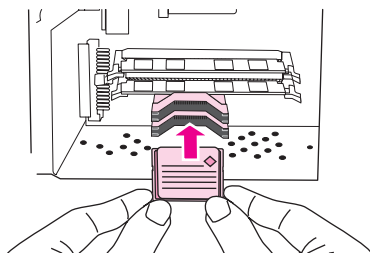

8. Wsuń kartę CompactFlash na swoje miejsce.

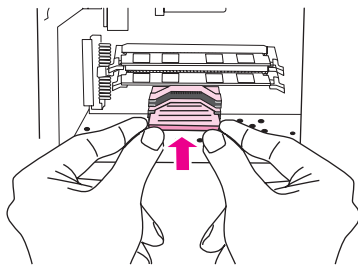

9. Zamknij drzwiczki dostępu i mocno naciśnij, aby je zablokować.

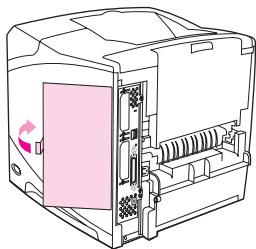

10. Ustaw spód pokrywy na drukarce. Upewnij się, że dolny zaczep pokrywy wsunął się do odpowiedniego gniazda w drukarce. Obróć pokrywę do góry, w stronę drukarki.

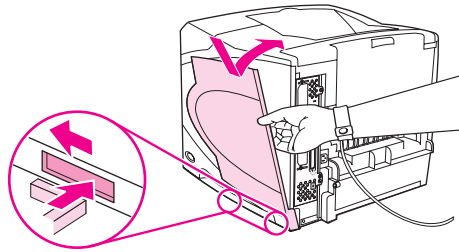

11. Przesuń pokrywę do przodu drukarki, aby zatrzasnęła się we właściwym położeniu.

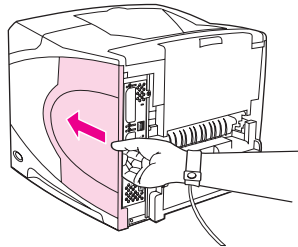

12. Podłącz ponownie przewód zasilający i inne kable, a następnie włącz drukarkę i przeprowadź test instalacji. (Zobacz [Sprawdzanie poprawności instalacji pamięci](#)).

Do administrowania czcionkami służy narzędzie Device Storage Manager w programie HP Web Jetadmin. Więcej informacji zawiera Pomoc oprogramowania HP Web Jetadmin.

## Sprawdzanie poprawności instalacji pamięci

Po zainstalowaniu modułu DIMM lub karty CompactFlash należy się upewnić, że instalacja się powiodła.

### Aby sprawdzić poprawność instalacji modułów DIMM lub kart CompactFlash

1. Sprawdź, czy po włączeniu zasilania drukarki na wyświetlaczu panelu sterowania pojawił się komunikat Gotowe. Jeżeli będzie widoczny jakikolwiek komunikat o błędzie, prawdopodobnie popełniono błąd podczas instalacji modułu DIMM lub karty CompactFlash. Zobacz [Interpretowanie komunikatów panelu sterowania](#).
2. Wydrukuj nową stronę konfiguracji. (Zobacz [Strona konfiguracji](#)).
3. Na stronie konfiguracji znajdź dane dotyczące pamięci i porównaj je ze stroną konfiguracji wydrukowaną przed zainstalowaniem pamięci. Jeśli ilość pamięci nie zwiększyła się, prawdopodobnie moduł DIMM lub karta CompactFlash nie zostały poprawnie zainstalowane lub są uszkodzone. Powtórz proces instalacji. Jeśli będzie konieczne, zainstaluj inny moduł DIMM lub kartę CompactFlash.

---

#### Uwaga

W przypadku zainstalowania języka drukarki należy na stronie konfiguracji znaleźć część „Zainstalowane języki i opcje”. Powinien być w niej wymieniony nowy język drukarki.

## Zachowywanie zasobów (zasoby stałe)

Programy narzędziowe lub zadania pobierane do drukarki zawierają czasami zasoby (na przykład czcionki, makra lub wzory). Zasoby, który są wewnętrznie oznaczone jako stałe, pozostają w pamięci drukarki do momentu jej wyłączenia.

Aby oznaczyć zasoby jako stałe przy użyciu języka PDL (języka opisu strony), należy przestrzegać następujących wskazówek: Szczegóły techniczne można znaleźć w odpowiednim podręczniku PDL dla języka PCL lub PS.

- Zasoby wolno oznaczać jako stałe tylko wtedy, gdy jest absolutnie konieczne, aby pozostały w pamięci w trakcie działania drukarki.
- Zasoby stałe należy wysłać do drukarki tylko na początku zadania drukowania, a nie w czasie jej pracy.

---

### Uwaga

---

Nadużywanie zasobów stałych lub przekazywanie ich podczas pracy drukarki może niekorzystnie wpływać na wydajność drukarki oraz jej zdolność do drukowania złożonych stron.



## Instalacja kart EIO lub urządzeń pamięci masowej

Poniżej przedstawiono procedurę instalacji karty EIO lub urządzenia pamięci masowej (opcjonalnego dysku twardego).

### Aby zainstalować karty EIO lub urządzenia pamięci masowej

1. Wyłącz drukarkę.
2. Z gniazda EIO 1 lub EIO 2 na tylnej ścianie drukarki usuń dwa wkręty i pokrywę.

#### Uwaga

Należy zachować wkręty i pokrywę — będą jeszcze potrzebne.

3. Zainstaluj kartę EIO lub urządzenie pamięci masowej w gnieździe EIO, a następnie przykręć wkręty.

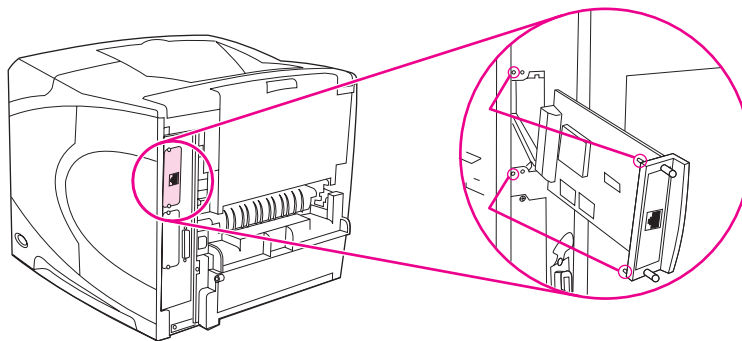

4. Włącz zasilanie drukarki i wydrukuj stronę konfiguracji w celu sprawdzenia, czy drukarka rozpoznaje nowe urządzenie EIO. (Zobacz [Strona konfiguracji](#)).

### Aby usunąć kartę EIO lub urządzenie pamięci masowej (opcjonalny dysk twardy)

1. Wyłącz drukarkę.
2. Usuń dwa wkręty z karty EIO lub urządzenia pamięci masowej, a następnie wyjmij kartę EIO lub urządzenie pamięci masowej z gniazda EIO.
3. Umieść pokrywę gniazda EIO 1 lub EIO 2 z tyłu drukarki. Włóż i przykręć wkręty.
4. Włącz drukarkę.



# E

## Polecenia drukarki

Większość programów nie wymaga od użytkownika wprowadzania poleceń drukarki. W razie potrzeby należy odwołać się do dokumentacji komputera i oprogramowania, aby znaleźć metodę wprowadzania tych poleceń.

PCL 6 i PCL 5e	Polecenia PCL 6 i PCL 5e informują drukarkę, jakie zadania ma wykonać i jakiej ma użyć czcionki. W tym dodatku przedstawiono przydatne informacje dla użytkowników, którzy znają strukturę poleceń PCL 6 i PCL 5e.
HP-GL/2	Drukarka może drukować grafikę wektorową przy użyciu języka graficznego HP-GL/2. Drukowanie w języku HP-GL/2 wymaga, aby drukarka wyszła z trybu języka PCL 5e i weszła w tryb HP-GL/2, co następuje po wysłaniu odpowiedniego kodu PCL 5e. Zmianę języka umożliwiają też sterowniki niektórych programów.
PJL	Kontrolę nad PCL 5e i innymi językami pracy drukarki sprawuje język pracy drukarki HP (Printer Job Language — PJL). Cztery główne funkcje języka PJL to: zmiana języka drukarki, oddzielanie zadań, konfigurowanie drukarki i odczyt stanu z drukarki. Polecenia PJL można stosować w celu zmiany standardowych ustawień drukarki.

### Uwaga

W tabeli zamieszczonej na końcu niniejszego dodatku wymienione są najczęściej używane polecenia PCL 5e. (Zobacz [Wspólne polecenia PCL 6 i PCL 5](#)). Pełny spis poleceń PCL 5e, HP-GL/2 i PJL wraz z wyjaśnieniem, jak je stosować, podano w publikacji *HP PCL/PJL Reference Set*, dostępna na dysku CD (nr katalogowy HP 5961-0975).

## Opis składni poleceń PCL 6 i PCL 5e drukarki

Przed zastosowaniem poleceń drukarki należy porównać następujące znaki:

Mała litera l:	l	Wielka litera O:	O
Cyfra jeden:	1	Cyfra zero:	0

Wiele poleceń drukarki korzysta z małej litery l (l) i cyfry jeden (1) lub z wielkiej litery O (O) i cyfry zero (0). Znaki te mogą na ekranie wyglądać nieco inaczej niż przedstawione tutaj. W poleceniach drukarki dla języka PCL 6 lub PCL 5e należy stosować te znaki dokładnie tak, jak są podane.

Poniższy rysunek przedstawia elementy typowego polecenia drukarki (w tym przypadku jest to polecenie orientacji strony).

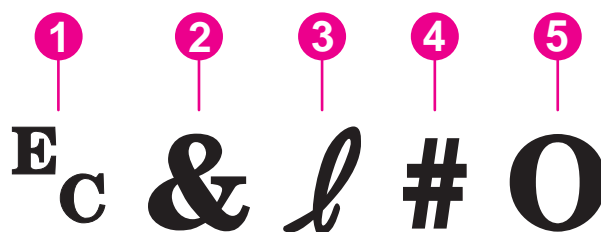

- 1 Znak sterujący (rozpoczyna sekwencję sterującą)
- 2 Znak parametryczny
- 3 Znak grupy
- 4 Pole wartości (zawiera zarówno litery, jak i cyfry)
- 5 Znak końca (wielka litera)

### Łączenie sekwencji sterujących

Jeden ciąg sterujący może być zbudowany z kilku sekwencji sterujących. Podczas łączenia kodu należy przestrzegać trzech ważnych zasad:

1. Dwa pierwsze znaki za znakiem E<sub>c</sub> to znak parametryczny i znak grupy. Te znaki muszą być takie same we wszystkich łączonych poleceniach.
2. Podczas łączenia sekwencji sterujących należy zmienić wielką literę znaku kończącego w każdej sekwencji sterującej na małą literę.
3. Ostatnia litera w połączonej sekwencji sterującej musi być wielką literą.

Poniżej podano przykład sekwencji sterującej, która po wysłaniu do drukarki wybierze papier o formacie Legal, orientację poziomą i osiem wierszy na cal:

```
Ec&l3AEc&l1OEc&l8D
```

Następująca sekwencja sterująca wysyła do drukarki to samo polecenie w skróconej wersji:

```
Ec&l3a1o8D
```

### Używanie znaków sterujących

Polecenia drukarki zawsze zaczynają się od znaku sterującego (E<sub>c</sub>).

W następującej tabeli przedstawiono sposoby wstawiania znaków sterujących w różnych programach MS-DOS.

Program DOS	Wpis	Co się pojawia
Lotus 1-2-3 i Symphony	Wpisz \027.	027
Microsoft Word dla systemu MS-DOS	Przytrzymaj wciśnięty klawisz <b>Alt</b> i wpisz 027 za pomocą klawiatury numerycznej.	↔
WordPerfect dla systemu MS-DOS	Wpisz <27>.	<27>
MS-DOS Edit	Przytrzymując wciśnięte klawisze <b>Ctrl+P</b> , naciśnij klawisz <b>Esc</b> .	↔
MS-DOS Edlin	Przytrzymując wciśnięte klawisze <b>Ctrl+V</b> , naciśnij klawisz <b>[</b> .	^[
dBase	?? CHR(27)+ "polecenie".	?? CHR(27)+ " "

## Wybieranie czcionek PCL 6 i PCL 5

Lista czcionek drukarki zawiera polecenia PCL 6 i PCL 5e służące do wybierania czcionek. Informacje, jak wydrukować tę listę, można znaleźć w części [Lista czcionek PCL lub PS](#). Przykładowa sekcja została pokazana na poniższej ilustracji.

Jedno pole zmiennych jest przeznaczone do określania zestawów znaków, a jedno do określania wielkości w punktach. Jeżeli zmienne nie zostaną wpisane, drukarka użyje ustawień domyślnych. Na przykład jeżeli użytkownik chce, aby zestaw znaków zawierał znaki do kreślenia linii, powinien wybrać zestawy 10U (PC-8) lub 12U (PC-850). Kody innych, często stosowanych zestawów znaków są podane w części [Wspólne polecenia PCL 6 i PCL 5](#).

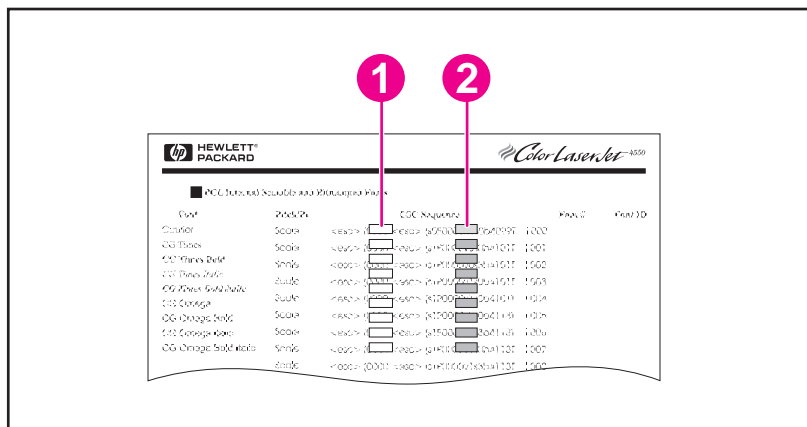

- 1 Zestaw znaków
- 2 Wielkość w punktach

## Uwaga

Odstępy między czcionkami są stałe lub proporcjonalne. Drukarka zawiera zarówno czcionki o odstępie stałym (Courier, Letter Gothic i Lineprinter), jak i proporcjonalnym (CG Times, Arial, Times New Roman i inne). Czcionki o stałym odstępie są zwykle stosowane w takich programach, jak arkusze kalkulacyjne i bazy danych, w których ważne jest pionowe wyrównanie kolumn. Czcionki o odstępach proporcjonalnych są zwykle stosowane w programach tekstowych i edytorach tekstu.

## Wspólne polecenia PCL 6 i PCL 5

### Polecenia sterujące zadaniami

Funkcja	Polecenie	Opcje (#)
Zerowanie	E <sub>c</sub> E	niedostępne
Liczba kopii	E <sub>c</sub> &I#X	od 1 do 999
Drukowanie dwustronne/ jednostronne	E <sub>c</sub> &I#S	0 = druk jednostronny 1 = druk dwustronny z łączeniem stron wzdłuż długiej krawędzi 2 = druk dwustronny z łączeniem stron wzdłuż krótkiej krawędzi

### Polecenia sterujące stronami

Funkcja	Polecenie	Opcje (#)
Źródło papieru	E <sub>c</sub> &I#H	0 = drukuje lub wysuwa bieżącą stronę 1 = podajnik 2 2 = podawanie ręczne, papier 3 = podawanie ręczne, koperta 4 = podajnik 1 5 = podajnik 3 6 = opcjonalny podajnik kopert 7 = automatyczny wybór 8 = podajnik 4 od 20 do 69 = podajniki zewnątrzne

**Polecenia sterujące stronami (ciąg dalszy)**

Funkcja	Polecenie	Opcje (#)
Format papieru	E_c&l#A	1 = Executive 2 = Letter 3 = Legal 25 = A5 26 = A4 45 = JIS B5 80 = koperta Monarch 81 = koperta Commercial 10 90 = koperta DL ISO 91 = koperta C5 ISO 100 = koperta B5 ISO 101 = Nietypowy
Typ papieru	E_c&n#	5WdBond = dokumentowy 6WdPlain = zwykły 6WdColor = kolorowy 7WdLabels = nalepki 9WdRecycled = makulaturowy 11WdLetterhead = firmowy 10WdCardstock = karton 11WdPrepunched = dziurkowany 11WdPrepunched = z nadrukiem 13WdTransparency = folia #WdCustompapertype = nietypowy <sup>1</sup>
Orientacja	E_c&l#O	0 = pionowa 1 = pozioma 2 = odwrócona pionowa 3 = odwrócona pozioma
Górny margines	E_c&l#E	# = liczba wierszy
Długość tekstu (dolny margines)	E_c&l#F	# = liczba wierszy od górnego marginesu
Lewy margines	E_c&a#L	# = liczba kolumn
Prawy margines	E_c&a#M	# = liczba kolumn, licząc od lewego marginesu
Wskaźnik przemieszczania poziomego	E_c&k#H	1/120 cala (zagęszcza wydruk w poziomie)

**Polecenia sterujące stronami (ciąg dalszy)**

Funkcja	Polecenie	Opcje (#)
Wskaźnik przemieszczania pionowego	E_c&l#C	1/48 cala (zagęszcza wydruk w pionie)
Odstępy między wierszami	E_c&l#D	# = liczba wierszy na cal (1, 2, 3, 4, 5, 6, 12, 16, 24, 48)
Odstęp na perforację	E_c&l#L	0 = wyłączony 1 = włączony

<sup>1</sup> W przypadku papieru nietypowego należy zastąpić określenie „nietypowy” nazwą papieru, a znak „#” liczbą znaków w nazwie powiększoną o 1.

**Pozycja kursora**

Funkcja	Polecenie	Opcje (#)
Pozycja pionowa (wiersze)	E_c&a#R	# = liczba wierszy
Pozycja pionowa (punkty)	E_c*p#Y	# = liczba punktów (300 punktów = 1 cal)
Pozycja pionowa (punkty dziesiętne)	E_c&a#V	# = liczba punktów dziesiętnych (720 punktów dziesiętnych = 1 cal)
Pozycja pozioma (kolumny)	E_c&a#C	# = liczba kolumn
Pozycja pozioma (punkty)	E_c*p#X	# = liczba punktów (300 punktów = 1 cal)
Pozycja pozioma (punkty dziesiętne)	E_c&a#H	# = liczba punktów dziesiętnych (720 punktów dziesiętnych = 1 cal)

**Wskazówki dotyczące programowania**

Funkcja	Polecenie	Opcje (#)
Koniec zawinięcia wiersza	E_c&s#C	0 = włączenie (wyłącz) 1 = wyłączenie (włącz)
Włączone funkcje wyświetlacza	E_cY	niedostępne
Wyłączone funkcje wyświetlacza	E_cZ	niedostępne

**Wybór języka**

Funkcja	Polecenie	Opcje (#)
Włącz tryb PCL 6 lub PCL 5	E_c%#A	0 = użyj poprzedniej pozycji kursora PCL 1 = użyj bieżącej pozycji pióra HP-GL/2



**Wybór języka (ciąg dalszy)**

Funkcja	Polecenie	Opcje (#)
Włącz tryb HP-GL/2	E_c%#B	0 = użyj poprzedniej pozycji pióra HP-GL/2 1 = użyj bieżącej pozycji kursora PCL

**Wybór czcionki**

Funkcja	Polecenie	Opcje (#)
Zestawy znaków	E_c(#	8U = zestaw znaków HP Roman-8 10U = układ IBM (PC-8) (strona kodowa 437), standardowy zestaw znaków 12U = układ IBM dla Europy (PC-850) (strona kodowa 850) 8M = Math-8 19U = Windows 3.1 Latin 1 9E = Windows 3.1 Latin 2 (stosowany w Europie Wschodniej) 5T = Windows 3.1 Latin 5 (stosowany w Turcji) 579L = czcionka Wingdings
Podstawowy odstęp	E_c(s#P	0 = stały 1 = proporcjonalny
Podstawowy rozstaw	E_c(s#H	# = liczba znaków na cal
Tryb stałego rozstawu <sup>1</sup>	E_c&k#S	0 = 10 4 = 12 (elite) 2 = 16,5 - 16,7 (zagęszczony)
Podstawowa wysokość	E_c(s#V	# = liczba punktów
Podstawowy styl	E_c(s#S	0 = prosta (wypełniona) 1 = kursywa 4 = zagęszczony 5 = zagęszczona kursywa
Podstawowy stopień gęstości drukowania	E_c(s#B	0 = średni (książka lub tekst) 1 = półgruby 3 = pogrubiony 4 = ekstra pogrubiony

**Wybór czcionki (ciąg dalszy)**

Funkcja	Polecenie	Opcje (#)
Krój pisma	E_c(s#T	Polecenia dla wszystkich czcionek wewnętrznych zawiera lista czcionek PCL 6 lub PCL 5e.

<sup>1</sup>Preferowaną metodą jest zastosowanie polecenia rozstawu pierwotnego.

# F

# Informacje dotyczące przepisów

## Wstęp

W tej części znajdują się następujące informacje dotyczące przepisów:

- [Przepisy FCC](#)
- [Program ochrony środowiska](#)
- [Deklaracja zgodności](#)
- [Laser safety statement](#)
- [Canadian DOC statement](#)
- [Korean EMI statement](#)
- [Finnish laser statement](#)

## Przepisy FCC

Niniejsze urządzenie zostało poddane testom stwierdzającym jego zgodność z ograniczeniami dla urządzeń cyfrowych klasy B, zgodnie z częścią 15 zasad FCC. Te ograniczenia służą do zapewnienia odpowiedniego zabezpieczenia przed zakłóceniami przy stosowaniu urządzenia w pomieszczeniach mieszkalnych. Urządzenie to wytwarza, wykorzystuje i może emitować energię o częstotliwości radiowej. Jeśli nie zostanie ono zainstalowane i nie będzie używane zgodnie z instrukcją, może zakłócać sygnały radiowe. Jednakże nie istnieje gwarancja, że zakłócenia nie wystąpią w przypadku określonej instalacji. Występowanie zakłóceń można stwierdzić, włączając i wyłączając urządzenie. Jeżeli urządzenie jest źródłem zakłóceń sygnału radiowego lub telewizyjnego, można spróbować skorygować zakłócenia za pomocą jednego z następujących sposobów:

- Zmiana pozycji lub lokalizacji anteny odbiorczej.
- Zwiększenie odległości między urządzeniem a odbiornikiem.
- Podłączenie sprzętu do gniazdka w innym obwodzie niż ten, do którego podłączony jest odbiornik.
- Skontaktowanie się ze sprzedawcą lub doświadczonym technikiem radiowo-telewizyjnym.

---

### Uwaga

Jakiegokolwiek zmiany lub modyfikacje drukarki, które nie są wyraźnie zatwierdzone przez firmę HP, mogą spowodować utratę uprawnień do obsługi niniejszego urządzenia przez użytkownika.

W celu zapewnienia zgodności z ograniczeniami dla urządzeń klasy B, określonymi w rozdziale 15 przepisów FCC, należy używać ekranowanych przewodów interfejsu.

---

# Program ochrony środowiska

## Ochrona środowiska naturalnego

Firma Hewlett-Packard wytwarza produkty wysokiej jakości w sposób zgodny z zasadami ochrony środowiska. Produkty są projektowane tak, aby miały cechy minimalizujące wpływ na środowisko naturalne.

## Wytwarzanie ozonu

Ten produkt wytwarza niezauważalną ilość ozonu (O<sub>3</sub>).

## Zużycie energii

Zużycie energii znacznie się obniża, gdy urządzenie pracuje w trybie energooszczędnym. Pozwala on na oszczędzanie zasobów naturalnych i kosztów, nie wpływając na wydajność pracy produktu. Produkt ten spełnia wymagania programu ENERGY STAR® (Printers, Version 3.0), który jest dobrowolnym programem mającym na celu wspieranie rozwoju energooszczędnych urządzeń biurowych.



ENERGY STAR® jest zarejestrowanym w Stanach Zjednoczonych znakiem usługowym będącym własnością rządu Stanów Zjednoczonych. Jako uczestnik programu ENERGY STAR firma Hewlett-Packard potwierdza, że niniejszy produkt jest zgodny wytycznymi programu ENERGY STAR dotyczącymi oszczędzania energii. Aby uzyskać więcej informacji, zobacz <http://www.energystar.gov>.

## Zużycie toneru

Podczas pracy w trybie EconoMode znacznie spada zużycie toneru, co przedłuża żywotność kasety drukującej.

## Zużycie papieru

Niniejszy produkt zapewnia funkcje dupleksu (drukowania dwustronnego) i drukowania n stron (wielu stron na jednym arkuszu papieru), które umożliwiają zmniejszenie zużycia papieru, a tym samym wykorzystania zasobów naturalnych. (Funkcja automatycznego drukowania dwustronnego jest dostępna tylko w modelach wyposażonych we wbudowany duplekser. Wszystkie modele zapewniają możliwość ręcznego drukowania dwustronnego. Zobacz [Drukowanie po obu stronach papieru \(opcjonalny duplekser\)](#)).

## Tworzywa sztuczne

Części plastikowe o masie przekraczającej 25 gramów są oznaczone zgodnie ze standardami międzynarodowymi, które zwiększają możliwość identyfikacji materiałów plastikowych w celu ich utylizacji po wykorzystaniu w danym wyrobie.

## Materiały eksploatacyjne do drukarki HP LaserJet

W wielu krajach/regionach materiały eksploatacyjne dla tego produktu (np. kasetę drukującą, bęben i utrwalacz) można zwrócić firmie HP w ramach programu zwrotu i utylizacji materiałów eksploatacyjnych HP. Prosty i bezpłatny program zwrotu jest dostępny w ponad 30 krajach/regionach. Wielojęzyczne informacje i instrukcje dotyczące tego programu znajdują się w każdym nowym opakowaniu kasety drukującej i materiałów eksploatacyjnych HP LaserJet.

### Informacje o programie zwrotu i utylizacji materiałów eksploatacyjnych HP

Od 1992 roku realizowany przez firmę HP bezpłatny program utylizacji i zwrotu zużytych materiałów HP LaserJet objął 86% światowego rynku, na którym są sprzedawane materiały HP LaserJet. W większości opakowań kaset drukujących HP LaserJet znajduje się odpowiednia instrukcja oraz opłacone z góry i zaadresowane nalepki. Nalepki adresowe i opakowania hurtowe są także dostępne w witrynie internetowej pod adresem <http://www.hp.com/recycle>. W 2002 roku na całym świecie zutilizowano ponad 10 milionów kaset drukujących HP LaserJet dzięki programowi utylizacji materiałów HP Planet Partners. Ta rekordowa liczba oznacza, że 26 milionów funtów materiałów pochodzących z kaset drukujących nie trafiło na wysypiska śmieci. Na całym świecie firma HP utylizowała średnio 80% kaset drukujących, składających się głównie z tworzyw sztucznych i metali. Utylizowane tworzywa sztuczne i metale są używane do wytwarzania nowych produktów, na przykład takich produktów firmy HP, jak podajniki i szpule z tworzyw sztucznych. Pozostałe surowce są zagospodarowywane w sposób bezpieczny dla środowiska.

- **Zwroty w Stanach Zjednoczonych** Firma HP zaleca, aby każdy pojedynczy zwrot obejmował możliwie największą ilość zużytych materiałów. Wystarczy zapakować razem dwie lub większą liczbę kaset i użyć jednej, z góry opłaconej i zaadresowanej etykiety wysyłkowej, którą można znaleźć w każdym opakowaniu kasety. Więcej informacji na ten temat można uzyskać pod numerem telefonu (1) (800) 340-2445 (w USA) lub w witrynie internetowej HP LaserJet Supplies (Materiały eksploatacyjne firmy HP) pod adresem <http://www.hp.com/recycle>.
- **Zwroty w innych krajach/regionach** Klienci mieszkający poza Stanami Zjednoczonymi powinni skontaktować się z lokalnym biurem sprzedaży i pomocy technicznej HP lub odwiedzić witrynę firmy HP pod adresem <http://www.hp.com/recycle>, aby uzyskać dalsze informacje na temat dostępności programu zwrotu i utylizacji materiałów eksploatacyjnych HP.

### Papier

Z niniejszym produktem można używać papieru z makulatury, jeżeli spełnia on wymagania opisane w instrukcji *HP LaserJet Printer Family Print Media Guide*. Instrukcję w formacie PDF można pobrać ze strony <http://www.hp.com/support/ljpaperguide>. Produkt jest przystosowany do używania papieru z makulatury zgodnie z normą EN12281:2002.

### Ograniczenia dotyczące materiałów

Niniejszy wyrób HP nie zawiera rtęci.

Stop lutowniczy użyty w niniejszym wyrobie HP zawiera ołów, który może wymagać specjalnego traktowania po zakończeniu eksploatacji. Ten produkt stanie się ostatecznie wolny od związków ołowiu zgodnie z dyrektywą Unii Europejskiej WEEE (European Waste from Electrical and Electronic Equipment).

Bateria użyta w niniejszym wyrobie HP może wymagać specjalnego traktowania po zakończeniu eksploatacji.

Typ	litowo-węglowo-fluorkowa (BR1632), 3 V, typu przycisk, waga 1,5 g
Materiały	wolna od związków rtęci i kadmu
Lokalizacja	Na płycie obwodu drukowanego
Wymienialna	Nie

Informacje o utylizacji można uzyskać na stronie <http://www.hp.com/recycle>, u lokalnych władz lub w Stowarzyszeniu Przemysłu Elektronicznego (EIA, Electronics Industry Alliance) pod adresem: <http://www.eiae.org>.

## Arkusze danych o bezpieczeństwie materiałów (MSDS)

Arkusze danych dotyczące bezpieczeństwa materiałów zawierających substancje chemiczne (np. toner) można uzyskać w witrynie firmy HP pod adresem <http://www.hp.com/go/msds> lub <http://www.hp.com/hpinfo/community/environment/productinfo/safety>.

## Więcej informacji

Informacje dotyczące wymienionych tematów związanych z ochroną środowiska można znaleźć w witrynie <http://www.hp.com/go/environment> lub <http://www.hp.com/hpinfo/community/environment/productinfo/safety>.

- Arkusz profilu ochrony środowiska dla tego i innych urządzeń HP
- Stosunek HP do ochrony środowiska
- System zarządzania ochroną środowiska w HP
- Program zwrotu i utylizacji zużytych urządzeń HP
- Arkusz danych o bezpieczeństwie materiałów (MSDS)

# Deklaracja zgodności

## Deklaracja zgodności

zgodnie z wytycznymi ISO/IEC 22 i norm1 EN 45014

**Nazwa producenta:** Hewlett-Packard Company  
**Adres producenta:** 11311 Chinden Boulevard,  
Boise, Idaho 83714-1021, USA

## oświadcza, że produkt

**Nazwa wyrobu:** Drukarka HP LaserJet 4250 i LaserJet 4350  
**Numer modelu w oświadczeniach prawnych<sup>3)</sup>:** BOISB-0309-00  
W tym opcjonalny duplikser (Q2439B), opcjonalny podajnik na 500 arkuszy (Q2440B),  
opcjonalny podajnik na 1500 arkuszy (Q2440B) i opcjonalny zszywacz/układacz na 500  
arkuszy (Q2443B)  
**Wyposażenie dodatkowe wyrobu:** CALE

## są zgodne z następującymi parametrami produktu:

**Bezpieczeństwo:** IEC 60950:1999 / EN60950: 2000  
IEC 60825-1:1993 +A1 +A2 / EN 60825-1:1994 +A11 +A2 (klasa 1 produktów laserowych/LED)  
GB4943-2001

**Zgodność elektromagnetyczna:** CISPR 22:1997 / EN 55022:1998 klasa B<sup>1)</sup>  
EN 61000-3-2:1995 + A14  
EN 61000-3-3:1995 + A1  
EN 55024:1998  
FCC Title 47 CFR, część 15 klasa B<sup>2)</sup> / ICES-003, wyd. 4  
GB9254-1998, GB17625.1-1998

## Dodatkowe informacje:

Niniejszy produkt spełnia wymagania dyrektyw EMC 89/336/EEC oraz dyrektyw dotyczących niskiego napięcia 73/23/EEC i jako taki posiada oznaczenie CE.

- 1) Produkt został przetestowany w typowej konfiguracji z komputerami osobistymi firmy Hewlett-Packard.
- 2) Niniejsze urządzenie jest zgodne z częścią 15 przepisów FCC. Używanie urządzenia jest uwarunkowane dwoma zasadami: (1) niniejsze urządzenie nie może wywoływać szkodliwych zakłóceń i (2) niniejsze urządzenie musi przyjąć wszystkie zakłócenia, łącznie z zakłóceniami mogącymi powodować niepożądane działanie.
- 3) Do celów prawnych produktowi przydzielono numer modelu w oświadczeniach prawnych. Numeru tego nie należy mylić z nazwą lub numerami produktu używanymi do celów marketingowych.

Boise, Idaho , USA

**12 marca 2004**

## Informacje tylko na temat przepisów:

**Australia:** Product Regulations Manager, Hewlett-Packard Australia Ltd.,, 31-41 Joseph Street, Blackburn, Victoria 3130, Australia

**Europa:** Lokalne biuro sprzedaży i usług firmy Hewlett-Packard lub Hewlett-Packard GmbH, Department HQ-TRE / Standards Europe,, Herrenberger Strasse 140, , D-71034, Böblingen (faks: +49-7031-14-3143)

**Stany Zjednoczone:** Product Regulations Manager, Hewlett-Packard Company,, PO Box 15, Mail Stop 160, Boise, ID 83707-0015, (Tel.: 208-396-6000)



# Oświadczenia dotyczące bezpieczeństwa dla określonych krajów/regionów

## Laser safety statement

Ośrodek Badania Urządzeń i Szkodliwości Promieniotwórczej (Center for Devices and Radiological Health) przy amerykańskim Urzędzie ds. Żywności i Leków (U.S. Food and Drug Administration) wprowadził przepisy dotyczące produktów laserowych wyprodukowanych od dnia 1 sierpnia 1976 roku. Zgodność z tymi przepisami obowiązuje w odniesieniu do urządzeń sprzedawanych na terenie Stanów Zjednoczonych. Niniejsza drukarka posiada certyfikat produktu laserowego „klasy 1”, zgodnie ze standardami określonymi w ustawie o kontroli bezpieczeństwa promieniowania (Radiation Control for Health and Safety Act), wydanej przez amerykański Departament Zdrowia i Opieki Społecznej (U.S. Department of Health and Human Services) w roku 1968.

Ponieważ promieniowane emitowane wewnątrz drukarki jest całkowicie zamknięte wewnątrz obudowy ochronnej, promień laserowy nie może wydostać się na zewnątrz podczas żadnego etapu normalnego korzystania z drukarki przez użytkowników.

### OSTRZEŻENIE!

Używanie elementów sterujących, przeprowadzanie samodzielnych regulacji lub postępowanie według procedur innych niż opisane w niniejszej instrukcji może narazić użytkownika na szkodliwe promieniowanie.

## Canadian DOC statement

Complies with Canadian EMC Class B requirements.

«Conforme à la classe B des normes canadiennes de compatibilité électromagnétiques (CEM).»

## Japanese VCCI statement

この装置は、情報処理装置等電波障害自主規制協議会（VCCI）の基準に基づくクラスB情報技術装置です。この装置は、家庭環境で使用することを目的としていますが、この装置がラジオやテレビジョン受信機に近接して使用されると、受信障害を引き起こすことがあります。  
取り扱い説明書に従って正しい取り扱いをして下さい。

## Korean EMI statement

사용자 안내문 (B 급 기기)

이 기기는 비업무용으로 전자파장해검정을 받은 기기로서, 주거지역에서는 물론 모든 지역에서 사용할 수 있습니다.

## **Finnish laser statement**

### **LASERTURVALLISUUS**

#### **LUOKAN 1 LASERLAITE**

#### **KLASS 1 LASER APPARAT**

HP LaserJet 4250, 4250n, 4250tn, 4250dtn, 4250dtnsl, 4350, 4350n, 4350tn, 4350dtn i 4350dtnsl -laserkirjoitin on käyttäjän kannalta turvallinen luokan 1 laserlaite. Normaalisissa käytössä kirjoittimen suojakotelointi estää lasersäteen pääsyn laitteen ulkopuolelle. Laitteen turvallisuusluokka on määritetty standardin EN60825-1 (1994) mukaisesti.

#### **VAROITUS!**

Laitteen käyttäminen muulla kuin käyttöohjeessa mainitulla tavalla saattaa altistaa käyttäjän turvallisuusluokan 1 ylittävälle näkymättömälle lasersäteilylle.

#### **WARNING!**

Om apparaten används på annat sätt än i bruksanvisning specificerats, kan användaren utsättas för osynlig laserstrålning, som överskrider gränsen för laserklass 1.

#### **HUOLTO**

HP LaserJet 4250, 4250n, 4250tn, 4250dtn, 4250dtnsl, 4350, 4350n, 4350tn, 4350dtn i 4350dtnsl -kirjoittimen sisällä ei ole käyttäjän huollettavissa olevia kohteita. Laitteen saa avata ja huoltaa ainoastaan sen huoltamiseen koulutettu henkilö. Tällaiseksi huoltotoimenpiteeksi ei katsota väriainekasetin vaihtamista, paperiradan puhdistusta tai muita käyttäjän käsikirjassa lueteltuja, käyttäjän tehtäväksi tarkoitettuja ylläpitotoimia, jotka voidaan suorittaa ilman erikoistyökaluja.

#### **VARO!**

Mikäli kirjoittimen suojakotelo avataan, olet alttiina näkymättömälle lasersäteilylle laitteen ollessa toiminnassa. Älä katso säteeseen.

#### **WARNING!**

Om laserprinterns skyddshölje öppnas då apparaten är i funktion, utsättas användaren för osynlig laserstrålning. Betrakta ej strålen.

Tiedot laitteessa käytettävän laseriodin säteilyominaisuuksista:

Aallonpituus 770-800 nm

Teho 5 mW

Luokan 3B laser



# Obsługa i pomoc techniczna

## Oświadczenie Hewlett-Packard dotyczące gwarancji ograniczonej

### PRODUKT HP

HP LaserJet 4250, 4250n, 4250tn, 4250dtn,  
4250dtnsl, 4350, 4350n, 4350tn, 4350dtn i 4350dtnsl

### OKRES OGRANICZONEJ GWARANCJI

Roczna ograniczona gwarancja

Firma HP gwarantuje użytkownikowi końcowemu, że sprzęt i akcesoria firmy HP będą wolne od usterek materiałowych i wykonawczych w okresie wskazanym powyżej i liczonym od daty zakupu. Jeżeli firma HP zostanie powiadomiona o tego typu usterek w okresie gwarancyjnym, według własnego uznania przeprowadzi naprawę lub dokona wymiany produktu uznanego za wadliwy. Wyroby zastępcze mogą być nowe lub jak nowe.

Firma HP gwarantuje, że przez okres podany powyżej, licząc od daty zakupu, dostarczone oprogramowanie nie ulegnie awarii na skutek wad materiałowych lub produkcyjnych, jeśli jest poprawnie zainstalowane i wykorzystywane. W przypadku otrzymania zawiadomienia o wadach stwierdzonych w okresie gwarancyjnym, HP wymieni wadliwe oprogramowanie.

Firma HP nie gwarantuje, że działanie produktów HP będzie nieprzerwane i zawsze niezawodne. Jeśli firma HP nie jest w stanie w rozsądnym czasie dokonać wymiany produktu lub naprawy, po której produkt będzie w stanie jak sprzed awarii, klient ma prawo do zwrotu kosztów zakupu produktu w zamian za jego zwrot.

Produkty mogą zawierać elementy wykorzystywane powtórnie, które są dokładnym odpowiednikiem funkcyjnym elementu nowego.

Gwarancja nie obejmuje usterek powstałych z następujących przyczyn: (a) niewłaściwa lub niedostateczna konserwacja lub kalibracja, (b) stosowanie oprogramowania, złączy lub elementów i materiałów eksploatacyjnych niebędących produktami firmy HP, (c) nieautoryzowane modyfikacje lub niewłaściwe używanie produktu, (d) używanie produktu w otoczeniu nieodpowiadającym warunkom opisanym w specyfikacjach lub (e) nieprawidłowe miejsce użytkowania i niewłaściwa konserwacja produktu.

W ZAKRESIE DOPUSZCZONYM PRZEZ LOKALNE PRZEPISY POWYŻSZE WARUNKI GWARANCJI SĄ JEDYNYMI OBOWIĄZUJĄCYMI. FIRMA HP NIE UDZIELA ŻADNEJ INNEJ GWARANCJI ANI ZAPEWNIENIA, ZARÓWNO W FORMIE PISEMNEJ, JAK I USTNEJ, WYRAŻNEJ LUB DOROZUMIANEJ, A W SZCZEGÓLNOŚCI ZRZEKA SIĘ WSZELKICH GWARANCJI DOROZUMIANYCH LUB ZAPEWNIENIŃ CO DO ZBYWALNOŚCI, ZADOWALAJĄCEJ JAKOŚCI LUB PRZYDATNOŚCI DO OKREŚLONEGO CELU. W niektórych krajach/regionach lub obszarach administracyjnych nie dopuszcza się możliwości ograniczania czasu trwania gwarancji dorozumianej, tak więc powyższe ograniczenie lub wyłączenie może w danym przypadku nie obowiązywać. Na mocy niniejszej gwarancji użytkownikowi udzielane są określone prawa, co nie wyklucza możliwości posiadania innych praw, różniących się między sobą w zależności od kraju/regionu lub obszaru administracyjnego. Ograniczona gwarancja HP obowiązuje we wszystkich krajach/regionach lub rejonach posiadających przedstawicielstwo pomocy technicznej firmy w zakresie niniejszego produktu, oraz tam, gdzie firma HP wprowadziła niniejszy produkt na rynek. Poziom usług gwarancyjnych może różnić się w zależności od miejscowych standardów. Firma HP nie będzie dokonywać zmiany formy, funkcji lub dostosowywać produktu w celu umożliwienia jego działania w kraju/regionie, na rynek którego produkt ten nie został nigdy przeznaczony ze względów prawnych.

W ZAKRESIE LOKALNYCH PRZEPISÓW PRAWNYCH ŚRODKI PRAWNE OPISANE W NINIEJSZEJ GWARANCJI SĄ WYŁĄCZNYMI ŚRODKAMI PRAWNYMI KLIENTA. Z WYJĄTKIEM OKOLICZNOŚCI OPISANYCH POWYŻEJ, FIRMA HP LUB JEJ DOSTAWCY NIE PONOSZĄ ŻADNEJ ODPOWIEDZIALNOŚCI ZA UTRATĘ DANYCH LUB ZA SZKODY BEZPOŚREDNIE, SZCZEGÓLNE, PRZYPADKOWE, WTÓRNE (W TYM UTRATĘ ZYSKÓW LUB DANYCH) LUB INNE SZKODY, W OPARCIU O UMOWĘ, WYNIKAJĄCE Z NARUSZENIA PRAWA LUB Z INNEGO TYTUŁU. W niektórych krajach/regionach lub obszarach administracyjnych nie dopuszcza się możliwości wyłączenia lub ograniczenia szkód przypadkowych lub wtórnych, tak więc powyższe ograniczenie lub wyłączenie może w danym przypadku nie obowiązywać.

WARUNKI NINIEJSZEJ GWARANCJI, Z WYJĄTKIEM DZIAŁAŃ DOPUSZCZANYCH PRAWEM, NIE WYŁĄCZAJĄ, OGRANICZAJĄ ANI NIE ZMIENIAJĄ I NIE STANOWIĄ ROZSZERZENIA PRAW STATUTOWYCH, MAJĄCYCH ZASTOSOWANIE PRZY SPRZEDAŻY TEGO PRODUKTU.

## Kaseta drukująca — Oświadczenie dotyczące gwarancji ograniczonej

Firma HP gwarantuje, że ta kaseta drukująca jest wolna od wad materiałowych i wykonawczych.

Ta gwarancja nie obejmuje kaset drukujących, które (a) były ponownie napełniane, odnawiane, przerabiane lub w inny sposób niewłaściwie obsługiwane, (b) w których wystąpiły problemy wynikające z niewłaściwego użytkowania, niewłaściwego przechowywania lub używania w otoczeniu nieodpowiadającym warunkom opisanym w specyfikacjach lub (c) zużycia wynikłego z normalnej eksploatacji.

Aby skorzystać z usług gwarancyjnych, należy zwrócić produkt w miejscu zakupu (wraz z opisem problemu i próbkami wydruków) lub skontaktować się z działem obsługi klienta firmy HP. Firma HP według własnego uznania przeprowadzi wymianę lub zwrot kosztów zakupu produktu uznanego za wadliwy.

W ZAKRESIE DOPUSZCZONYM PRZEZ LOKALNE PRZEPISY POWYŻSZE WARUNKI GWARANCJI SĄ JEDYNYMI OBOWIĄZUJĄCYMI. FIRMA HP NIE UDZIELA ŻADNEJ INNEJ GWARANCJI ANI ZAPEWNIENIA, ZARÓWNO W FORMIE PISEMNEJ, JAK I USTNEJ, WYRAŻNEJ LUB DOROZUMIANEJ, A W SZCZEGÓLNOŚCI ZRZEKA SIĘ WSZELKICH GWARANCJI DOROZUMIANYCH LUB ZAPEWNIENI CO DO ZBYWALNOŚCI, ZADAWALAJĄCEJ JAKOŚCI LUB PRZYDATNOŚCI DO OKREŚLONEGO CELU.

W ZAKRESIE LOKALNYCH PRZEPISÓW PRAWNYCH FIRMA HP LUB JEJ DOSTAWCY NIE PONOSZĄ ŻADNEJ ODPOWIEDZIALNOŚCI ZA SZKODY BEZPOŚREDNIE, SZCZEGÓLNE, PRZYPADKOWE, WTÓRNE (W TYM UTRATĘ ZYSKÓW LUB DANYCH) LUB INNE SZKODY, W OPARCIU O UMOWĘ, WYNIKAJĄCE Z NARUSZENIA PRAWA LUB Z INNEGO TYTUŁU.

WARUNKI NINIEJSZEJ GWARANCJI, Z WYJĄTKIEM DZIAŁAŃ DOPUSZCZANYCH PRAWEM, NIE WYŁĄCZAJĄ, OGRANICZAJĄ LUB ZMIENIAJĄ I NIE STANOWIĄ ROZSZERZENIA PRAW STATUTOWYCH, MAJĄCYCH ZASTOSOWANIE PRZY SPRZEDAŻY TEGO PRODUKTU.

## Dostępność usług pomocy i wsparcia

Firma HP zapewnia wiele możliwości do wykupienia form świadczenia usług i pomocy technicznej w wielu krajach/regionach świata. Dostępność tych programów różni się w zależności od miejsca zamieszkania użytkownika.

## Umowy serwisowe firmy HP

Istnieje kilka rodzajów umów serwisowych firmy HP odpowiadających szerokiemu zakresowi potrzeb klientów. Umowy serwisowe nie są częścią standardowej gwarancji. Świadczone usługi różnią się w zależności od miejsca zamieszkania użytkownika. Aby dowiedzieć się, jakie rodzaje usług są dostępne w danym miejscu oraz uzyskać więcej informacji o usługach serwisowych, należy skontaktować się z Działem obsługi klienta HP. Zwykle dla drukarki dostępne są poniższe rodzaje umów:

### Umowy o świadczenie usług serwisowych na miejscu

Aby zapewnić klientowi świadczenie usług najbardziej odpowiadające jego potrzebom, firma HP oferuje umowy o świadczeniu usług w miejscu użytkowania sprzętu, z dwiema opcjami w zakresie czasu interwencji:

#### Priorytetowy serwis na miejscu

Ta umowa zapewnia interwencję serwisową w ciągu 4 godzin w przypadku zgłoszeń otrzymanych w ciągu normalnych godzin pracy firmy HP.

#### Serwis na miejscu następnego dnia

Ta umowa zapewnia obsługę w miejscu użytkowania sprzętu w ciągu następnego dnia pracy po otrzymaniu zgłoszenia. Większość umów serwisowych z obsługą na miejscu przewiduje możliwość przedłużonych godzin na usługi oraz przedłużony czas na dojazd poza określone strefy (za dodatkową opłatą).

## HP Express Exchange (tylko w Stanach Zjednoczonych i Kanadzie)

Ta usługa, dostępna za dodatkową opłatą, stanowi alternatywę dla standardowej gwarancji i uprawnia użytkownika do zwrotu drukarki w celu naprawy. HP Express Exchange umożliwia otrzymanie zastępczego produktu i następnie odzyskanie naprawionej drukarki. Szybki czas reakcji HP zapewniany w zakresie tej usługi zmniejsza czas przestoju w pracy drukarki w porównaniu z tradycyjnymi programami serwisowymi, które wymagają dostarczenia uszkodzonego urządzenia do producenta i czekanie na jego naprawę i zwrot.

Aby korzystać z tej usługi, należy postępować według poniższych zaleceń. Klienci, którzy mają udostępniony serwis HP na miejscu, powinni skorzystać bezpośrednio z usług miejscowego Działu obsługi klienta HP.

---

### Uwaga

Aby uzyskać informacje na temat dostępnych opcji pomocy dla tej drukarki, należy odwiedzić stronę <http://www.hpexpress-services.com> i wpisać numer modelu drukarki. W Ameryce Północnej dodatkowe opcje mogą być dostępne za pośrednictwem Działu obsługi klienta HP. Należy zadzwonić pod numer 1-800-HPINVENT [(1) (800) 474-6836 (Stany Zjednoczone)] lub (1) (-800) -268-1221 (Kanada).

---

### Korzystanie z usługi HP Express Exchange

1. Zadzwonić pod numer Centrum obsługi klienta w Stanach Zjednoczonych lub Kanadzie. Pracownik techniczny zdiagnozuje problem oraz określi, czy drukarka jest rzeczywiście uszkodzona. W przypadku uszkodzenia klient zostanie skierowany do Centrum obsługi firmy HP.
2. Przedstawiciel centrum poprosi o informacje o produkcie i o kliencie. W niektórych przypadkach mogą być także wymagane dodatkowe informacje.
3. Przed wyrażeniem zgody na wykonanie usługi poproś przedstawiciela centrum o informacje na temat zwrotu uszkodzonej drukarki.
4. Firma HP prześle zastępcze urządzenie tak, aby dotarło do klienta następnego dnia. (Duża odległość geograficzna może spowodować opóźnienie dostawy).

Wymienione urządzenia objęte są gwarancją przez pozostały okres gwarancji wymienionego urządzenia lub przez 90 dni, w zależności od tego, który z tych okresów jest dłuższy.

## Ponowne pakowanie drukarki

Jeśli Centrum obsługi klienta HP zdecyduje, że wymagany jest zwrot drukarki do firmy HP w celu naprawy, należy zapakować urządzenie do wysyłki zgodnie z poniższymi wskazówkami.

### OSTROŻNIE

Za uszkodzenia powstałe podczas transportu w wyniku nieprawidłowego zapakowania odpowiada klient.

### Aby ponownie zapakować drukarkę

1. Wyjmij i zachowaj wszystkie moduły DIMM lub karty CompactFlash zakupione osobno i zainstalowane w drukarce. Nie wyjmuj modułu DIMM należącego do wyposażenia drukarki.

### OSTROŻNIE

Wyładowania elektrostatyczne mogą uszkodzić moduły DIMM. W trakcie zajmowania się modułami DIMM należy mieć na ręce opaskę antystatyczną lub często dotykać powierzchni antystatycznego opakowania DIMM, a następnie odsłoniętego metalu na drukarce. Wyjmowanie modułów DIMM jest opisane w części [Pamięć drukarki](#).

2. Wyjmij i zatrzymaj kasetę drukującą.

### OSTROŻNIE

Przed transportem drukarki *niezwykle ważne* jest wyjęcie kaset drukujących. Jeżeli kasety drukujące pozostaną w drukarce, podczas transportu wysypie się z nich toner i całkowicie pokryje mechanizm napędowy drukarki oraz inne części.

Aby uniknąć uszkodzenia kasety drukującej, nie należy dotykać jej rolki oraz należy przechowywać ją w oryginalnym opakowaniu lub w ciemnym miejscu.

3. Odłącz i zachowaj przewód zasilający, kabel interfejsu i dodatkowe akcesoria.
4. Jeżeli to możliwe, dołącz do przesyłki próbki wydruku i około 50–100 arkuszy papieru lub innych materiałów drukarskich, które nie zostały prawidłowo wydrukowane.
5. Dołącz też wypełniony egzemplarz dokumentu [Serwisowy formularz informacyjny](#).
6. W Stanach Zjednoczonych zadzwoń do Działu obsługi klienta HP, aby zamówić nowe opakowanie. W innych krajach/regionach użyj, o ile to możliwe, oryginalnego opakowania. Firma Hewlett-Packard zaleca ubezpieczenie drukarki na okoliczność wysyłki.



## Serwisowy formularz informacyjny

<b>KTO ZWRACA SPRZĘT?</b>		Data:
Osoba odpowiedzialna:		Tel.:
Alternatywny kontakt:		Tel.:
Adres wysyłki:	Specjalne instrukcje wysyłkowe:	
<b>CO JEST WYSYLANE?</b>		
Nazwa modelu:	Numer modelu:	Numer seryjny:
Należy dołączyć wszystkie odnośne wydruki. NIE NALEŻY wysłać akcesoriów (instrukcji obsługi, materiałów czyszczących itp.), które nie są wymagane do dokonania naprawy.		
<b>CZY KASETA DRUKUJĄCA ZOSTAŁA WYJĘTA Z DRUKARKI?</b>		
Przed wysłaniem z drukarki należy wyjąć kasetę drukującą; można ją pozostawić wyłącznie wtedy, gdy wyjęcie jest niemożliwe z powodu problemu mechanicznego.		
<input type="checkbox"/> Tak.	<input type="checkbox"/> Nie, nie mogę jej wyjąć.	
<b>CO NALEŻY ZROBIĆ?</b> (W razie potrzeby należy dołączyć jeszcze jedną stronę).		
1. Prosimy opisać charakter usterki. (Co jest uszkodzone? Jaka czynność była przeprowadzana, kiedy pojawiła się usterka? Jakie oprogramowanie jest używane? Czy usterka się powtarza?)		
2. Jeżeli awaria występuje sporadycznie, to w jakich odstępach czasu?		
3. Jeśli drukarka jest podłączona do któregośkolwiek z poniższych urządzeń, należy podać numer modelu i numer producenta urządzenia.		
Komputer:	Modem:	Sieć:
4. Dodatkowe uwagi:		
<b>JAK ZOSTANĄ POKRYTE KOSZTY NAPRAWY?</b>		
<input type="checkbox"/> Naprawa gwarancyjna	Data zakupu/odbioru:	
(Należy dołączyć dowód zakupu lub dokument odbioru opatrzony datą).		
<input type="checkbox"/> Numer umowy serwisowej:		
<input type="checkbox"/> Numer zamówienia zakupu:		
<b>Z wyjątkiem umowy serwisowej i umowy gwarancyjnej, do każdego wniosku o przeprowadzenie usługi musi być dołączony numer zamówienia i/lub podpis uprawnionej osoby.</b> Jeśli nie mają zastosowania standardowe ceny napraw, wymagane jest minimalne zamówienie zakupu. Wykaz standardowych opłat za naprawę można uzyskać w autoryzowanym centrum napraw firmy HP.		
Podpis osoby upoważnionej:		Tel.:

Adres fakturowania:	Specjalne instrukcje odnośnie fakturowania:
---------------------	---

# Indeks

## Symbole/Cyfry

- 1500-arkuszowy podajnik papieru
  - rozwiązywanie problemów 130
  - zacięcia papieru 144
- 500-arkuszowy podajnik papieru
  - rozwiązywanie problemów 130
  - zacięcia papieru 143

## A

- A4, ustawienia papieru 223
- adres, drukarka
  - Macintosh, rozwiązywanie problemów 194, 197
- adres, wyświetlanie na drukarce 17
- adres IP
  - Macintosh, rozwiązywanie problemów 194, 197
- adresy IP, wyświetlanie 17
- akcesoria
  - kontrolki 11, 177
  - przenoszenie 12
  - rozwiązywanie problemów 130, 179
  - umiejscowienie 9
  - zabezpieczanie i odbezpieczanie 12
  - zamawianie 204
- akcesoria do podawania i odbioru papieru
  - kontrolki 177
  - rozwiązywanie problemów 130
- alarmy e-mail 105
- anulowanie zadań drukowania 78
- Apple Macintosh. *Patrz* Macintosh
- autokontynuacja, ustawienie 232
- Autom. str. czyszcz. 118
- automatyczne drukowanie strony czyszczącej 229
- autoryzowani przedstawiciele firmy HP iv

## B

- białe linie lub plamy, rozwiązywanie problemów;linie,  
rozwiązywanie problemów 188
- blokowanie
  - podajniki 45
- błąd sprawdzania limitu 201
- błąd VM 201
- błędy niedozwolonej operacji 193
- błędy Spool32 193
- błyszczące kontrolki 14
- brak odpowiedzi, rozwiązywanie problemów 134
- brak tonera, komunikat 115
- brak toneru 23, 233

## C

- cicha instalacja, sterownik 104
- czas przechowywania zadania 17
- czcionka Courier
  - ustawienia 224
- czcionki
  - lista, drukowanie 216
  - listy, drukowanie 112
  - Macintosh, rozwiązywanie problemów 195
  - pliki EPS, rozwiązywanie problemów 195, 199
  - polecenia PCL 265, 269
  - rozwiązywanie problemów 200
  - ustawienia 225
  - wyposażenie 7
  - zasoby stałe 260
- części
  - zamawianie 204
- czyszczenie
  - drukarka 116
  - plam z tonera na ubraniu 117
  - utrwalacz 117

## D

- data, ustawienie 106
- deklaracja zgodności 276
- Desktop Printer Utility, rozwiązywanie problemów 194
- dokumentacja 2
- dostawa drukarki 284
- druk, jakość
  - rozwiązywanie problemów 180
- drukowanie dwustronne
  - ładowanie papieru 74
  - ładowanie papieru do zszywania 59
  - obsługiwane formaty papieru 73
  - opcje układu 75
  - rozwiązywanie problemów 133
  - strona zużycia 216
  - używanie dupleksera 73, 76
- drukowanie wersji roboczych 84
- drukowanie w tle, rozwiązywanie problemów 195
- druk „n” stron na arkuszu 83
- dwustronne, drukowanie
  - ładowanie papieru 74
  - ładowanie papieru do zszywania 59
  - obsługiwane formaty papieru 73
  - opcje układu 75

- ręczne 76
  - strona zużycia 216
  - używanie dupleksera 73, 76
- dwustronne drukowanie
  - ręczne 76
  - rozwiązywanie problemów 133
- dysk
  - gniazda EIO 252
  - instalacja 261
  - katalog plików, drukowanie 216
  - lista czcionek, drukowanie 112
  - rozwiązywanie problemów 202
  - umiejscowienie 10
  - usuwanie 261
- dysk RAM
  - ustawienia 233
- E**
  - Economode 84
  - e-mail, alarmy 100, 105
  - energia
    - zużycie 273
  - ENERGY STAR
    - zgodność 273
  - Explorer, obsługiwane wersje
    - HP Web Jetadmin 97
    - wbudowany serwer internetowy 94
    - Zestaw narzędzi HP 98
  - Express Exchange, HP 283
- F**
  - FastRes 5, 84
  - FastRes, rozdzielczość; robocza jakość druku 228
  - folie
    - drukowanie 67
    - HP, zamawianie 212
    - pojemnik wyjściowy 57
    - specyfikacje 249
    - tryby utrwalacza 227
  - format, papier
    - drukowanie na małym lub nietypowym papierze 70
    - specyfikacje dupleksera 41
    - specyfikacje podajnika 1 39
    - specyfikacje podajnika kopert 41
    - specyfikacje podajnika na 1500 arkuszy 40
    - specyfikacje podajnika na 500 arkuszy 40
    - specyfikacje zszywacza/układacza 41
    - wybieranie podajnika 44, 45
  - funkcje
    - drukarka 3
    - specyfikacje 5
  - funkcje blokowania sterownika 103
- G**
  - gęstość, rozwiązywanie problemów 182
  - godzina, ustawienie 106
- górna pokrywa
  - zacięcia papieru, usuwanie 140
- górnny pojemnik wyjściowy
  - drukowanie 57
  - umiejscowienie 9
  - ustawienie nietypowego formatu 223
  - zacięcia papieru 146
- gramatura, papier
  - drukowanie na papierze o dużej gramaturze 70
  - zszywanie dokumentów 49
- gramatura, specyfikacje papieru
  - duplekser 41
  - podajnik 1 39
  - podajnik kopert 41
  - podajnik na 1500 arkuszy 40
  - podajnik na 500 arkuszy 40
  - zszywacz/układacz 41
- gwarancja
  - kaseta drukująca 281
  - produkt 279
  - rozszerzona 282
  - rozszerzone iv
- H**
  - HP Express Exchange 283
  - HP-GL/2, polecenia 263
  - HP Instant Support Professional Edition (ISPE) iii
  - HP LaserJet Utility, Macintosh 31
  - HP SupportPack 282
  - HP Toolbox
    - poziom tonera w kasecie drukującej, sprawdzanie 114
  - HP Web Jetadmin
    - alarmy e-mail 105
    - konfiguracja sterownika 103
    - obsługiwane przeglądarki 97
    - pobieranie 97
- I**
  - Inne łącza
    - wbudowany serwer internetowy 96
    - Zestaw narzędzi HP 101
  - inni producenci, kasety drukujące 113
  - instalacja
    - karty CompactFlash 256
    - karty EIO 261
    - pamięć (moduły DIMM) 253
  - instalacja w trybie wsadowym, sterownik 104
  - instalowanie
    - oprogramowanie sieciowe, Macintosh 33
    - oprogramowanie sieciowe, Windows 32
    - oprogramowanie systemu Macintosh 35
    - oprogramowanie systemu Windows używające kreatora Znaleziono nowy sprzęt 36

- podajnik kopert 62
- sterowników za pomocą narzędzia dostosowywania 104
- system drukowania Windows 31
- instrukcja obsługi 100
- instrukcje, dokumentacja 2
- intensywność, ustawienie 229
- interfejsów kable, rozwiązywanie problemów 127
- Internet Explorer, obsługiwane wersje
  - HP Web Jetadmin 97
  - wbudowany serwer internetowy 94
  - Zestaw narzędzi HP 98
- internetowa obsługa klientów iii
- ISPE (HP Instant Support Professional Edition) iii

## J

- jakość
  - rozwiązywanie problemów 180
  - ustawienia 228
- jakość druku
  - rozwiązywanie problemów 180
  - ustawienia 84
- jakość druku, rozwiązywanie problemów
  - powtarzające się obrazy 190
- jakość tekstu, rozwiązywanie problemów 186, 189
- jakość wydruku
  - ustawienia 228
- jasny wydruk
  - ustawienie gęstości toneru 229
- Jetadmin
  - alarmy e-mail 105
  - konfiguracja sterownika 103
  - obsługiwane przeglądarki 97
  - pobieranie 97
- język, panel sterowania 25, 126, 233
- język drukarki
  - przełączanie, polecenia PCL 268
- języki
  - przełączanie, polecenia PCL 268
  - ustawienia 21, 232
  - wyposażenie 7
  - wyświetlanie zainstalowanych 110
- języki, drukarka
  - przełączanie, polecenia PCL 268
  - ustawienia 21, 232
  - wyposażenie 7
- języki drukarki
  - wyposażenie 7
  - wyświetlanie zainstalowanych 110

## K

- kabel równoległy, numer katalogowy 208
- kabel USB, numer katalogowy 208
- kable
  - numer katalogowy 208
  - rozwiązywanie problemów 127
- karta Alarmy, Zestaw narzędzi HP 100

- karta CompactFlash
  - umiejscowienie 10
- karta Dokumentacja, Zestaw narzędzi HP 100
- karta Informacje, wbudowany serwer internetowy 95
- karta Praca w sieci, wbudowany serwer internetowy 96
- karta Rozwiązywanie problemów, Zestaw narzędzi HP 99
- karta Stan, Zestaw narzędzi HP 99
- karta Ustawienia, wbudowany serwer internetowy 95
- karton
  - drukowanie 70
  - pojemnik wyjściowy, wybieranie 57
  - tryby utrwalacza 227
- karty CompactFlash
  - dostępne rodzaje 252
  - instalacja 256
  - sprawdzanie instalacji 259
  - uzyskiwanie dostępu 9
- karty EIO
  - gniazda 252
  - instalacja 261
  - numery katalogowe 208
  - umiejscowienie 10
  - ustawienia 234
  - usuwanie 261
- karty Ethernet, numery katalogowe 208
- karty pocztowe
  - drukowanie 70
  - pojemnik wyjściowy, wybieranie 57
  - specyfikacje 39
- karty sieci bezprzewodowej 7
- kasety
  - brak 23
  - brak tonera, komunikat 115
  - Economode 84
  - informacje o stanie 113
  - innych producentów 113
  - mało tonera, komunikat 115
  - niski poziom 23
  - numery katalogowe 207
  - poziom tonera, sprawdzanie 114
  - przechowywanie 113
  - stan, wyświetlanie za pomocą programu Zestaw narzędzi HP 99
  - stan, wyświetlanie za pomocą wbudowanego serwera internetowego 95
  - strona stanu materiałów eksploatacyjnych 111
  - utyliczacja 274
  - zacięcia papieru 140
  - zamawianie iii
  - żywność 114
- kasety, drukowanie
  - brak 233
  - EconoMode 228

- kasety, drukujące
    - niski poziom 232
  - kasety, zszywka
    - ładowanie 50
  - kasety, zszywki
    - ustawienia 234
  - kasety drukujące
    - brak 23, 233
    - brak tonera, komunikat 115
    - Economode 84
    - EconoMode 228
    - funkcje 7
    - informacje o stanie 113
    - innych producentów 113
    - mało tonera, komunikat 115
    - niski poziom 23, 232
    - numery katalogowe 207
    - poziom tonera, sprawdzane 114
    - przechowywanie 113
    - stan, wyświetlanie za pomocą programu Zestaw narzędzi HP 99
    - stan, wyświetlanie za pomocą wbudowanego serwera internetowego 95
    - strona stanu materiałów eksploatacyjnych 111
    - utyliczacja 274
    - zacięcia papieru 140
    - zamawianie iii
    - żywołność 114
  - kasety ze zszywkami
    - ładowanie 50
    - numery katalogowe 206
  - kasety z tonerem. *Patrz* kasety drukujące
  - kasowane ostrzeżenia
    - ustawienie czasu wyświetlania 22
  - kasowane ostrzeżenia, ustawienie 232
  - katalog plików, drukowanie 216
  - klawisze, panel sterowania 14
  - komputery Macintosh
    - domyślne ustawienia sterownika, zmienianie 81
  - komunikacja, ustawienia 235
  - komunikacja dwukierunkowa, ustawienia 235
  - komunikacja równoległa, ustawienia 235
  - komunikaty
    - rejestr zdarzeń 237
    - rejestr zdarzeń, drukowanie 110
    - ustawienia 22, 232
    - Windows 192
  - komunikaty, rozwiązywanie problemów 153
  - komunikaty o błędach
    - rejestr zdarzeń 237
    - rejestr zdarzeń, drukowanie 110
    - ustawienia 22, 232
    - Windows 192
  - komunikaty o błędach, rozwiązywanie problemów 153
  - komunikaty o błędach LPT 192
  - konfiguracja, sterownik 103
  - konfiguracja wstępna, sterownik 103
  - konfiguracje, drukarka 3
  - konserwacja drukarki, zestaw
    - używanie 120
  - kontrolka Dane 14
  - kontrolka Gotowe 14
  - kontrolka Uwaga 15
  - kontrolki
    - akcesoria 11, 177
  - kontrolki, panel sterowania 14
  - koperty
    - drukowanie z podajnika 1 60
    - drukowanie z podajnika kopert 62, 64
    - format domyślny, ustawienie 223
    - marginesy 60, 248
    - pojemnik wyjściowy, wybieranie 57
    - przechowywanie 248
    - specyfikacje 39, 247
    - zmarszczone, rozwiązywanie problemów 188
  - kopie
    - ustawianie liczby domyślnej 222
  - kropki, rozwiązywanie problemów 183, 188
- L**
- LaserJet Utility, Macintosh 31
  - laser safety statements 277
  - letter, zastępowanie ustawień A4 223
  - liczba, stron 110
  - liczba kopii, ustawienie domyślne 222
  - liczba stron 110
  - liczba stron na arkuszu 83
  - limit zapisywania zadań 16
  - linie, rozwiązywanie problemów 183, 227
  - lista czcionek PCL, drukowanie 112, 216
  - lista czcionek PS, drukowanie 112, 217
  - luźny toner, rozwiązywanie problemów 185
- Ł**
- ładowanie
    - folie 67
    - koperty w podajniku 1 60
    - nalepki 66
    - papier do drukowania dwustronnego 74
    - papier o nietypowym formacie 71
    - papier powlekany 69
    - papier z nadrukiem 68
    - podajnik 1 51
    - podajnik kopert 62, 64
    - podajnik na 1500 arkuszy 54
    - podajnik na 500 arkuszy 52
    - zszywacz/układacz, papier 59
    - zszywki 50
  - ładowanie podajnika na 1500 arkuszy
    - ładowanie 54
  - łącza
    - wbudowany serwer internetowy 96
    - Zestaw narzędzi HP 101

- M**
- Macintosh
    - czcionki, rozwiązywanie problemów 195
    - drukowanie w tle 195
    - HP LaserJet Utility 31
    - instalacja sieciowa 33
    - instalowanie oprogramowania 35
    - karta USB, rozwiązywanie problemów 196, 199
    - obsługiwane sterowniki 27
    - obsługiwane systemy operacyjne 26
    - odinstalowanie oprogramowania 37
    - oprogramowanie w zestawie 30
    - pliki PPD 30
    - problemy, rozwiązywanie problemów 194
    - sterowniki, rozwiązywanie problemów 197
    - ustawienia AppleTalk 235
    - witryny pomocy w sieci Web iv
  - mało tonera, komunikat 115
  - mały papier
    - drukowanie 71
  - mały papier, drukowanie 57
  - mapa, menu 15, 109
  - marginesy
    - koperty 60, 248
    - papier formatu Legal, rozwiązywanie problemów 200
    - polecenia PCL 267
    - ustawienia położenia 226
  - materiały eksploatacyjne
    - utyliczacja 274
  - materiały
    - drukowanie dwustronne, obsługiwane formaty 73
    - drukowanie wielu stron na jednym arkuszu 83
    - dziurkowany 68
    - HP, zamawianie 208
    - mały 71
    - nietypowy format 83
    - nietypowy format, drukowanie 70, 71
    - obsługiwane formaty 39
    - okładki 86
    - podawanie ręczne 46
    - polecenia PCL 266
    - przechowywanie 246
    - rozwiazywanie problemów 136
    - rozwiazywanie problemów z podajnikami 132
    - specyfikacje 38, 246
    - strona zużycia 216
    - tryby utrwalacza 48
    - ustawienia podajnika 218
    - ustawienia PS 19
    - wybijanie podajnika 44, 45
    - wybór podajnika 18
    - z nadrukiem 68
    - zszywanie 49
    - zwijanie się, rozwiązywanie problemów 132
    - źródło, wybieranie 85
  - materiały eksploatacyjne
    - innych producentów 113
    - numery katalogowe 206, 207
    - stan, wyświetlanie za pomocą programu Zestaw narzędzi HP 99
    - stan, wyświetlanie za pomocą wbudowanego serwera internetowego 95
    - strona stanu 111
    - strona stanu, drukowanie 216
    - utyliczacja 274
    - zamawianie iii, 204
  - materiały HP, zamawianie 208
  - materiały referencyjne 2
  - menu, panel sterowania
    - dostęp 14
    - Drukowanie 222
    - I/O 234
    - Informacje 216
    - Jakość druku 225
    - Konfiguracja urządzenia 222
    - mapa, drukowanie 15, 109
    - obsługa papieru 218
    - odzyskiwanie zadań 214
    - Ustawienia systemu 229
    - Zerowanie 235
    - Zszywacz/układacz 233
  - menu Diagnostyka 237
  - menu Drukowanie 222
  - menu I/O 234
  - menu informacyjne 216
  - menu Jakość druku 225
  - menu Konfiguracja urządzenia 222
  - menu Obsługa papieru 218
  - menu odzyskiwania zadań 214
  - menu panelu sterowania
    - Diagnostyka 237
  - menu Ustawienia systemu 229
  - menu Zerowanie 235
  - menu Zszywacz/układacz 233
  - Microsoft Windows. *Patrz* Windows
  - migające kontrolki 14
  - modele 3
  - moduł druku dwustronnego
    - zacięcia 145
  - moduły DIMM
    - dostępne rodzaje 252
    - instalacja 253
    - numery katalogowe 208
    - sprawdzanie instalacji 259
    - umieszczenie 10
    - uzyskiwanie dostępu 9
  - moduły SIMM, niezgodność 252

- N**
- nalepki
    - drukowanie 66
    - pojemnik wyjściowy, wybieranie 57
    - specyfikacje 249
    - tryby utrwalacza 227
  - narzędzie dostosowywania 104
  - Netscape Navigator, obsługiwane wersje
    - HP Web Jetadmin 97
    - wbudowany serwer internetowy 94
    - Zestaw narzędzi HP 98
  - nieodpowiednia drukarka, wysyłanie do 195
  - nietypowy format papieru
    - ustawienia 221
  - niski poziom toneru 23, 232
  - nośniki
    - pojemność 6
  - numer modelu 110
  - numer seryjny 110
  - numery katalogowe
    - kable 208
    - karty EIO 208
    - kasety drukujące 207
    - materiały, HP 208
    - pamięć 208
    - podajniki 206
    - zestaw konserwacyjny 207
  - numery telefoniczne
    - zamawianie materiałów eksploatacyjnych iii
  - numery telefonów
    - pomoc iii
    - umowy serwisowe iv
- O**
- obie strony, drukowanie
    - rozwiązywanie problemów 133
  - obsługa
    - formularz informacyjny 285
    - HP Express Exchange 283
    - ponowne pakowanie drukarki 284
    - umowy 282
  - obsługa klienta
    - Macintosh iv
    - partnerzy serwisowi iv
    - ponowne pakowanie drukarki 284
    - serwisowy formularz informacyjny 285
  - obsługa klientów
    - HP Express Exchange 283
    - HP Instant Support Professional Edition (ISPE) iii
    - łącza wbudowanego serwera internetowego 96
    - telefon iii
    - umowy serwisowe 282
    - w trybie online iii
  - obsługa sterownika Linux 27
  - obsługiwane platformy 26, 27
    - obsługiwane przeglądarki
      - HP Web Jetadmin 97
    - obsługiwane systemy operacyjne 26, 27
    - oczekiwanie, ustawienia I/O 234
    - odbezpieczanie akcesoriów 12
    - odinstalowanie
      - Zestaw narzędzi HP 102
    - Ogólny błąd zabezpieczenia — wyjątek OE 193
    - okładki
      - pierwsza strona, inny papier 86
    - okno Ustawienia urządzenia, Zestaw narzędzi HP 101
    - opcja łączenia Odwróć strony górą 75
    - opcje zmniejszania/powiększania 85
    - opcjonalny duplexer do druku dwustronnego
      - elementy wyposażenia modelu 3, 6
      - numer katalogowy 206
      - obsługiwane formaty papieru 73
      - opcje łączenia 75
      - orientacja papieru 74
      - specyfikacje papieru 41
      - strona zużycia 216
      - test ścieżki papieru 238
      - umieszczenie 10
      - ustawienia 223
      - używanie 73, 76
      - zszywanie papieru 59
    - oprogramowanie
      - instalacja sieciowa, Macintosh 33
      - instalacja sieciowa, Windows 32
      - instalowanie systemu Macintosh 35
      - instalowanie w systemie Windows 31
      - instalowanie za pomocą kreatora Znalezione nowe sprzęt 36
      - Linux 27
      - Macintosh iv, 30
      - Macintosh, wyposażenie 30
      - obsługiwane systemy operacyjne 26
      - odinstalowanie w systemie Macintosh 37
      - odinstalowanie w systemie Windows 37
      - pobieranie iii
      - ustawienia 16
      - Zestaw narzędzi HP 98
    - orientacja, strona
      - opcje drukowania dwustronnego 75
      - zszywacz/układacz 59
    - orientacja, ustawienie domyślne; strona, orientacja domyślna; pionowa, ustawienie domyślne orientacji; pozioma, ustawienie domyślne orientacji 225
    - orientacja pionowa
      - opcje drukowania dwustronnego 75
      - polecenia PCL 267
    - orientacja pozioma
      - opcje drukowania dwustronnego 75
      - polecenia PCL 267



- orientacja strony
  - opcje drukowania dwustronnego 75
  - polecenia PCL 267
  - zszywacz/układacz 59
- ostatnia strona, inny papier 86
- oświadczenia prawne
  - deklaracja zgodności 276
  - FCC 272
- oświadczenie o zgodności z normami FCC 272
- P**
- pakowanie drukarki 284
- pamięć
  - instalacja modułów DIMM 253
  - numery katalogowe 208
  - rozszerzanie 252
  - sprawdzanie instalacji 259
  - strona konfiguracji 110
  - umieszczenie 10
  - ustawienia dysku RAM 25
  - wymagania przechowywania zadań 87
  - wyposażenie 6
  - zasoby stałe 260
- panel sterowania
  - język, wybieranie 25, 126, 233
  - kasowane ostrzeżenia, ustawienie 232
  - komunikaty o błędach 153
  - kontrolki 14
  - mapa menu, drukowanie 15, 109
  - menu Diagnostyka 237
  - menu Drukowanie 222
  - menu I/O 234
  - menu informacyjne 216
  - menu Jakość druku 225
  - menu Konfiguracja urządzenia 222
  - menu Obsługa papieru 218
  - menu odzyskiwania zadań 214
  - menu Ustawienia systemu 229
  - menu Zerowanie 235
  - menu Zszywacz/układacz 233
  - pomoc 15
  - Pomoc ekranowa 153
  - poziom tonera w kasecie drukującej, sprawdzanie 114
  - przyciski 14
  - rozwiązywanie problemów 126
  - umieszczenie 9, 13
  - ustawienia 15
  - ustawienia daty/godziny 230
  - ustawienia kasowanych ostrzeżeń 22
  - zszywacz/układacz, wybieranie 50
- papier
  - drukowanie dwustronne, obsługiwane formaty 73
  - drukowanie wielu stron na jednym arkuszu 83
  - dziurkowany 68
  - format domyślny, ustawienie 223
  - HP, zamawianie 208
  - ładowanie podajnika 1 51
  - ładowanie podajnika na 1500 arkuszy 54
  - ładowanie podajnika na 500 arkuszy 52
  - mały 71
  - nietypowy format 83, 223
  - nietypowy format, drukowanie 70, 71
  - obsługiwane formaty 39
  - okładki 86
  - podawanie ręczne 46
  - pojemność 6
  - polecenia PCL 266
  - powlekany 69
  - przechowywanie 246
  - rozwiązywanie problemów 136
  - rozwiązywanie problemów z podajnikami 132
  - specyfikacje 38, 246
  - specyfikacje duplexera 41
  - specyfikacje podajnika na 1500 arkuszy 40
  - specyfikacje podajnika na 500 arkuszy 40
  - specyfikacje zszywacza/układacza 41
  - strona zużycia 216
  - tryby utrwalacza 48, 227
  - ustawienia podajnika 218
  - ustawienia PS 19
  - wyberanie podajnika 45, 219, 231
  - wybór podajnika 18, 44
  - zastępowanie A4/letter, ustawienie 223
  - zmarszczony 187
  - z nadrukiem 68
  - zszywanie 49
  - zwijanie się, rozwiązywanie problemów 132
  - zwinęty 187
  - źródło, wybieranie 85
- papier dziurkowany
  - drukowanie 68
  - tryby utrwalacza 227
- papier dziurkowany z trzema otworami
  - drukowanie 68
  - tryby utrwalacza 227
- papier firmowy
  - drukowanie 68
  - tryby utrwalacza 227
- papier formatu Legal, przycięte marginesy 200
- papier nietypowego formatu
  - specyfikacje podajnika 1 39
  - specyfikacje podajnika na 500 arkuszy 40, 42
- papier o dużej gramaturze
  - drukowanie 70
  - pojemnik wyjściowy, wybieranie 57
  - tryby utrwalacza 227
- papier o niestandardowym formacie
  - specyfikacje podajników 39
- papier o nietypowym formacie
  - drukowanie 70
  - ustawienia 83
  - ustawienia podajnika 71
  - ustawienia podajników 223

papier powlekany 69  
 papier szorstki  
   tryby utrwalacza 227  
 papier z nadrukiem  
   drukowanie 68  
   tryby utrwalacza 227  
 parametry  
   elektryczne 243  
 parametry elektryczne 243  
 parametry elementów zawierających rtęć 274  
 parametry emisji akustycznych 244  
 parametry energii 243  
 parametry napięcia elektrycznego 243  
 parametry wytwarzania ozonu 273  
 PCL, ustawienie języka drukarki 21, 232  
 plamki, rozwiązywanie problemów 183, 188  
 plamy, rozwiązywanie problemów 188  
 pliki EPS, rozwiązywanie problemów 195, 199  
 pliki PDE, Macintosh 30  
 pliki PDE (Printer Dialog Extensions), Macintosh 30  
 pliki PPD  
   rozwiązywanie problemów 194  
   wyposażenie 30  
 pliki PPD (PostScript Printer Description)  
   rozwiązywanie problemów 194  
   wyposażenie 30  
 pobieranie oprogramowania iii  
 pobór mocy 8  
 podajnik 1  
   blokowanie 45  
   drukowanie 231  
   drukowanie dwustronne 74  
   drukowanie z 18, 44  
   koperty, drukowanie 60  
   ładowanie 51, 59  
   obsługiwany papier 39  
   podawanie ręczne 46  
   ręczne drukowanie dwustronne 76  
   rozwiązywanie problemów 130  
   umiejscowienie 9  
   ustawienia 218  
   ustawienia papieru o nietypowym formacie 71  
   ustawienia położenia 226  
   ustawienia ręcznego podawania 19  
   ustawienie formatu 219  
   ustawienie nietypowego formatu 223  
   zacięcia papieru 142  
 podajniki  
   blokowanie 45  
   drukowanie dwustronne 74  
   element dodatkowy 3  
   konfigurowanie 18  
   ładowanie podajnika 1 51  
   ładowanie podajnika na 1500 arkuszy 54  
   ładowanie podajnika na 500 arkuszy 52  
   numery katalogowe 206  
   podawanie ręczne 46  
   pojemność 6  
   polecenia PCL 266  
   przenoszenie 12  
   ręczne drukowanie dwustronne 76  
   rozwiązywanie problemów 130, 132  
   specyfikacje papieru 40  
   test ścieżki papieru 238  
   umiejscowienie 9, 10  
   ustawienia 218  
   ustawienia, wyświetlanie 111  
   ustawienia papieru o nietypowym formacie 71  
   ustawienia położenia 226  
   ustawienie nietypowego formatu 223  
   wybieranie 18, 44, 85, 231  
   zacięcia papieru 139, 142, 143, 144  
 podajnik kopert  
   instalowanie 62  
   ładowanie 62, 64  
   numer katalogowy 206  
   pojemność 6  
   specyfikacje 60  
   specyfikacje kopert 41  
   umiejscowienie 10  
   ustawienia 46, 218  
   usuwanie 63  
   zacięcia papieru 141  
 podajnik na 1500 arkuszy  
   drukowanie 231  
   ustawienia położenia 226  
 podajnik na 500 arkuszy  
   drukowanie 231  
   ładowanie 52  
   ustawienia 220  
   ustawienia nietypowego formatu 223  
   ustawienia położenia 226  
 podawanie ręczne  
   drukowanie za pomocą podajnika 1 46  
   ustawienia 231  
 podręczniki 2, 100  
 Podręczniki instalacji akcesoriów 2  
 pojemnik, wyjściowy  
   ustawienia 223  
 pojemniki  
   zwijanie się papieru, rozwiązywanie problemów 132  
 pojemniki, wyjściowe  
   umiejscowienie 9  
   wybieranie 57  
 pojemniki wyjściowe  
   test ścieżki papieru 238  
   ustawienia 223  
   zacięcia, usuwanie 146  
   zacięcia papieru 146  
 pojemności, podajniki 6, 39

pojemność  
   podajnik 1 39  
   podajnik kopert 41  
   podajnik na 1500 arkuszy 40  
   podajnik na 500 arkuszy 40  
   zszywacz/układacz 41

polecenia  
   PCL 266  
   rodzaje 263  
   sekwencje sterujące 264  
   składnia 264  
   wybór czcionki 265, 269

polecenia drukarki  
   PCL 266  
   rodzaje 263  
   sekwencje sterujące 264  
   składnia 264  
   wybór czcionki 265, 269

polecenia PCL  
   sekwencje sterujące 264  
   składnia 264  
   wspólne 266  
   wybór czcionki 265, 269

polecenia PJL (Printer Job Language) 263

pomiń A4/letter 223

pomoc  
   HP Express Exchange 283  
   HP Instant Support Professional Edition (ISPE) iii  
   Macintosh iv  
   panel sterowania 15  
   partnerzy serwisowi iv  
   ponowne pakowanie drukarki 284  
   serwisowy formularz informacyjny 285  
   sterowniki 28  
   telefon iii  
   umowy serwisowe 282  
   w trybie online iii

Pomoc 153

pomoc ekranowa  
   panel sterowania 15  
   sterowniki 28

Pomoc ekranowa 153

pomoc techniczna  
   HP Express Exchange 283  
   HP Instant Support Professional Edition (ISPE) iii  
   łącza wbudowanego serwera internetowego 96  
   Macintosh iv  
   partnerzy serwisowi iv  
   ponowne pakowanie drukarki 284  
   serwisowy formularz informacyjny 285  
   telefon iii  
   umowy serwisowe 282  
   w trybie online iii

ponowne pakowanie drukarki 284

port HP Jetlink 7

port Jetlink 7

port równoległy  
   typ wyposażenia 7  
   umieszczenie 11

port USB  
   rozwiązywanie problemów w systemie Macintosh 196, 199  
   typ wyposażenia 7  
   umieszczenie 11

porty  
   komunikaty o błędach LPT 192  
   rozwiązywanie problemów w systemie Macintosh 196, 199  
   umieszczenie 11  
   wyposażenie 7

porty równoległe  
   nieobsługiwane w komputerach Macintosh 35

PostScript, strony błędów  
   rozwiązywanie problemów 127

PostScript, ustawienie języka drukarki 21, 232

powiększanie dokumentów 85

powrót karetki, ustawienia 225

powtarzające się wady  
   obrazy 190

powtarzalne wady, rozwiązywanie problemów; wady,  
   powtarzalne 185

powtarzanie obrazów, rozwiązywanie problemów 190

poziom tonera w kasetach drukujących 114

prawy panel boczny, umiejscowienie 9

prędkość  
   procesor 6  
   specyfikacje 5  
   transmisja danych, ustawienia 235  
   ustawienia rozdzielczości 228

prędkość procesora 6

Program zwrotu i utylizacji materia3ów eksploatacyjnych HP 274

ProRes 5, 84

prosta ścieżka papieru 57

prywatne zadania 89

przechowywanie  
   koperty 248  
   papier 246

przechowywanie, zadanie  
   drukowanie próbne 88  
   prywatne 89  
   szybkie kopiowanie 87  
   ustawienia 16, 230  
   wymagania pamięci 87

przechowywanie kaset drukujących 113

przechowywanie zadań  
   menu odzyskiwania zadań 214

przekroczony okres trwałości bębna, komunikat 115

przenoszenie drukarki 12

przesunięcie wiersza, ustawienia 225

przyciski, panel sterowania 14

przywracanie ustawień domyślnych 235

PS, ustawienie języka drukarki 21, 232

punkty, rozwiązywanie problemów 183  
puste strony, rozwiązywanie problemów 134

## R

regulatory statements  
Canadian DOC statement 277  
Finnish laser statement 278  
Japanese VCCI statement 277  
Korean EMI statement 277  
laser safety 277  
rejestr zdarzeń 110, 237  
REt, ustawianie; Resolution Enhancement technology (REt), ustawianie 228  
ręczne podawanie  
ustawienia 19, 223  
robocza jakość druku 228  
rolki, wymiana 120  
rolki pobierające, wymiana 120  
rolki podające, wymiana 120  
rolki transferu, wymiana 120  
rozdzielczość  
funkcje 5  
rozwiazywanie problemów z jakością 180  
ustawienia 84, 228  
rozdzielczość 1200 dpi 228  
rozdzielczość 300 dpi 228  
rozdzielczość 600 dpi 228  
rozdzielczość ProRes 228  
rozmażony toner, rozwiązywanie problemów 184  
rozmażony wydruk, rozwiązywanie problemów 189  
rozmiar, drukarka 241  
rozszerzanie pamięci 252  
rozszerzona gwarancja 282  
rozszerzona obsługa iv  
rozwiazywanie  
zacięcia pierwszego arkusza 133  
rozwiazywanie problemów  
akcesoria 177, 179  
białe plamy 188  
błąd sprawdzania limitu 201  
błąd VM 201  
błędy PS 127  
czcionki 200  
dodatkowy dysk twardy 202  
drukowanie 127, 128, 134  
drukowanie dwustronne 133  
drukowanie strony konfiguracji 127  
drukowanie w sieci 191  
jakość druku 180  
jakość tekstu 186, 189  
kable 127  
komunikaty o błędach 153  
komunikaty o błędach systemu Windows 192  
linie 183, 188, 227  
papier 136  
papier formatu Legal 200  
plamki 183  
pliki EPS 195, 199  
podajniki 132  
Pomoc ekranowa 153  
powtarzające się obrazy 190  
powtarzalne wady 185  
problemy z językiem PostScript 200  
problemy z komputerami Macintosh 194  
puste strony 134  
rejestr zdarzeń 237  
rozmażony toner 184  
rozmażony wydruk 189  
skośne strony 186  
Sprawdzanie zakresu 201  
strony informacyjne 109  
szare tło 184  
śląd bieżnika 188  
tekst 134  
ubytki 183  
wolne drukowanie 128, 133  
wyblakły wydruk 182  
wybór podajnika 130  
wyświetlacz panelu sterowania 126  
zacięcia papieru 139, 151  
zacięcia papieru przy górnej pokrywie 139  
zacięcia papieru w okolicy utrwalacza 147  
zacięcia papieru w podajniku 1 142  
zacięcia w 1500-arkuszowym podajniku papieru 144  
zacięcia w 500-arkuszowym podajniku papieru 143  
zacięcia w duplekserze 145  
zacięcia w podajnikach wyjściowych 146  
zacięcia w podajniku kopert 141  
zacięcia zszywacza 151  
zmarszczony papier 187  
zwijanie się papieru 132  
zwinięty papier 187  
równoległe kable  
rozwiazywanie problemów 127

## S

serwer druku HP Jetdirect  
elementy wyposażenia modelu 3  
numery katalogowe 208  
strona konfiguracji, drukowanie 109  
umieszczenie 10  
ustawienia 235  
serwer druku HP JetDirect  
instalacja 261  
usuwanie 261  
serwer druku Jetdirect  
elementy wyposażenia modelu 3  
numery katalogowe 208  
strona konfiguracji, drukowanie 109  
umieszczenie 10  
ustawienia 235

serwer druku JetDirect  
   instalacja 261  
   usuwanie 261  
 serwis  
   umowy 282  
 sfalszowane materiały eksploatacyjne 113  
 sieci  
   bezprzewodowa 7  
   instalowanie oprogramowania Macintosh 33  
   instalowanie oprogramowania Windows 32  
   konfiguracja sterowników 103  
   rozwiązywanie problemów z drukowaniem 191  
   ustawienia 235  
 skalowanie dokumentów 85  
 składnia, polecenia PCL 264  
 skośne strony 186  
 specyfikacje  
   emisje akustyczne 244  
   folie 249  
   funkcje drukarki 5  
   koperty 247  
   materiały 38  
   nalepki 249  
   pamięć 6  
   papier 246  
   podajniki 6  
   prędkość 5  
   rozmiar drukarki 241  
   środowisko pracy 245  
   ułatwienia dostępu 8  
   zużycie energii 8  
 specyfikacje, papier  
   podajnik kopert 41  
   podajnik na 1500 arkuszy 40  
 specyfikacje baterii 274  
 specyfikacje dotyczące hałasu 244  
 specyfikacje środowiska pracy 245  
 Sprawdzanie zakresu, rozwiązywanie problemów 201  
 stan  
   alarmy, e-mail 105  
   e-mail, alarmy 100  
   karta Informacje, wbudowany serwer internetowy 95  
   kontrolki, panel sterowania 14  
   materiały eksploatacyjne 111  
   przeglądanie w programie Zestaw narzędzi HP 99  
   strona materiałów eksploatacyjnych, drukowanie 216  
 status  
   kontrolki 177  
 sterownik  
   Linux 27  
   pomoc 28  
 sterowniki  
   konfigurowanie 103  
   Macintosh iv  
   Macintosh, rozwiązywanie problemów 197  
   obsługiwane systemy operacyjne 27  
   OS/2 28  
   pobieranie iii  
   ustawienia 16, 28, 79  
   ustawienia domyślne, zmienianie 79  
   wybieranie 28  
 sterowniki drukarki. *Patrz* sterowniki  
 sterowniki HP OpenVMS 28  
 sterowniki IBM OS/2 28  
 sterowniki OpenVMS 28  
 sterowniki OS/2 28  
 sterowniki PCL  
   funkcje 28  
   *Patrz także* sterowniki  
 sterowniki PS  
   funkcje 28  
 sterownik PCL  
   obsługiwane systemy operacyjne 27  
 sterownik PS  
   obsługiwany system operacyjny 27  
   *Patrz także* sterowniki  
 strona, ustawienie wierszy; odstępy między wierszami, ustawienia 225  
 strona czyszcząca  
   automatyczne 229  
   automatyczne użycie 118  
   ręczne użycie 117  
 strona konfiguracji  
   rozwiązywanie problemów 127  
 strona konfiguracji, drukowanie 109  
 strona zużycia 216  
 stron na minutę 5  
 strony błędów PostScript  
   ustawienia 224  
 strony błędów PS  
   rozwiązywanie problemów 127  
   ustawienia 224  
 strony informacyjne, drukowanie 109  
 SupportPack, HP 282  
 system Macintosh  
   ustawienia sterownika 79  
 system Windows  
   domyślne ustawienia sterownika, zmienianie 79  
   ustawienia sterownika 79  
 szafka drukarki  
   numer katalogowy 207  
   przenoszenie 12  
   umiejscowienie 10  
 szare tło, rozwiązywanie problemów 184  
 szeregowo kable, rozwiązywanie problemów 127  
 Szeroki A4, ustawienia 224

szorstki papier  
 pojemnik wyjściowy, wybieranie 57  
 szybkość  
 rozwiązywanie problemów 128, 133

**S**

ścieżka papieru  
 czyszczenie 118  
 test 238  
 ślad bieżnika, rozwiązywanie problemów 188  
 środowisko  
 charakterystyka 273  
 środowisko, specyfikacje 245

**T**

tekst, rozwiązywanie problemów  
 nieprawidłowy 134  
 testy 238  
 toner  
 brak 23, 232  
 EconoMode 228  
 gęstość, ustawienie 229  
 jakość druku, rozwiązywanie problemów 184  
 niski poziom 23, 232  
 usuwanie z ubrania 117  
 toner, oszczędzanie 84  
 transmisja danych, ustawienia 235  
 tryb uśpienia  
 opóźnienie, ustawienie 20  
 parametry zasilania 243  
 włączanie lub wyłączenie 21  
 Tryb uśpienia 231  
 tryby utrwalacza 48  
 tylny pojemnik wyjściowy  
 drukowanie 57  
 umiejscowienie 9  
 ustawienia 223  
 używanie z duplekserem 73  
 zacięcia papieru 146

**U**

ubranie, usuwanie tonera 117  
 ubytki, rozwiązywanie problemów 183  
 układacz  
 drukowanie 49, 58  
 numer katalogowy 206  
 pojemność 6  
 przenoszenie 12  
 specyfikacje papieru 41  
 stan kontrolek 11, 177  
 umiejscowienie 10  
 ułatwienia dostępu 8  
 umowy, serwis 282  
 umowy konserwacyjne iv  
 umowy o świadczenie usług serwisowych na miejscu 282

UNIX  
 skrypty Model 27  
 ustawienia powrotu karetki 225  
 urządzenia dodatkowe  
 numery katalogowe 206  
 usługa  
 autoryzowani przedstawiciele firmy HP iv  
 umowy iv  
 ustawienia  
 blokowanie 103  
 konfiguracja sterowników 103  
 panel sterowania 15  
 przywracanie ustawień domyślnych 235  
 sterownik 79  
 sterowniki 28  
 strona konfiguracji, drukowanie 109  
 ustawienia domyślne, zmienianie 79  
 ustawienia AppleTalk 235  
 ustawienia czasu  
 tryb uśpienia 20  
 zadania przechowywane 17  
 ustawienia daty 230  
 ustawienia domyślne  
 sterowniki, zmienianie 79  
 ustawienia domyślne, przywracanie 235  
 ustawienia dysku RAM 25  
 ustawienia fabryczne, przywracanie 235  
 ustawienia godziny 230  
 ustawienia komunikatu o formacie/typie 20  
 ustawienia łączenia stron 75  
 ustawienia Novell NetWare; ustawienia NetWare;  
 ustawienia IPX/SPX 235  
 ustawienia położenia 226  
 ustawienie autokontynuacji 22  
 ustawienie DLC/LLC 235  
 ustawienie EconoMode 228  
 ustawienie kasowanych ostrzeżeń 22  
 ustawienie ostrzeżeń 22  
 ustawienie wyboru modelu obsługi papieru 19  
 usuwanie, zacięcie 24, 233  
 usuwanie oprogramowania  
 Macintosh 37  
 Windows 37  
 Zestaw narzędzi HP 102  
 usuwanie zacięć  
 1500-arkuszowy podajnik papieru 144  
 500-arkuszowy podajnik papieru 143  
 częste, rozwiązywanie problemów 151  
 duplekser 145  
 górna pokrywa 140  
 miejsca 139  
 okolice utrwalacza 147  
 okolice wyjścia 146  
 podajnik 1 142  
 podajnik kopert 141  
 usuwanie, ustawienie 233  
 zszywki 151

- utrwalacz
  - czyszczenie 117
  - tryby 227
  - wymiana 120
  - zacięcia papieru 147
- utilizacja
  - kasety drukujące 274
  - tworzywa sztuczne 273
- Uwagi o instalacji 100
- W**
- waga, drukarka 241
- wartość procentowa normalnego formatu 85
- wąski papier
  - drukowanie 71
- wbudowany serwer internetowy
  - alarmy e-mail 105
  - funkcje 94
  - karta Informacje 95
  - karta Inne łączy 96
  - karta Praca w sieci 96
  - karta Ustawienia 95
  - otwieranie 94
  - poziom tonera w kasecie drukującej, sprawdzanie 114
  - wymagania systemowe 94
- Web Jetadmin
  - alarmy e-mail 105
  - konfiguracja sterownika 103
  - obsługiwane przeglądarki 97
  - pobieranie 97
- wiele stron, drukowanie na jednym arkuszu 83
- Windows
  - instalacja sieciowa 32
  - instalowanie oprogramowania 31
  - instalowanie za pomocą kreatora Znaleziono nowy sprzęt 36
  - komunikaty o błędach, rozwiązywanie problemów 192
  - obsługiwane sterowniki 27
  - obsługiwane wersje 26
  - odinstalowanie oprogramowania 37
- witryna sieci Web dotycząca fałszerstw 113
- witryny sieci Web
  - dotyczące fałszerstw 113
  - HP Web Jetadmin, pobieranie 97
  - obsługa klientów iii
  - parametry papieru 246
  - pobieranie oprogramowania iii
  - pomoc Macintosh iv
  - sterowniki dla systemów UNIX i Linux 27
  - umowy serwisowe iv
  - zamawianie materiałów eksploatacyjnych iii
- wolne drukowanie, rozwiązywanie problemów 128, 133
- Wprowadzenie 2
- wstrzymane zadania
  - drukowanie próbne 88
  - menu odzyskiwania zadań w panelu sterowania 214
  - prywatne 89
  - ustawienia 230
  - wymagania pamięci 87
- wstrzymanie, zadanie
  - drukowanie próbne 88
  - menu odzyskiwania zadań 214
  - prywatne 89
  - ustawienia 16
  - wymagania pamięci 87
- wyblakły wydruk
  - rozwiązywanie problemów 182
- wykonaj konserwację drukarki, komunikat 120, 236
- wykrzywione strony 186
- wyłącznik, umiejscowienie 9
- wyłącznik zasilania, umiejscowienie 9
- wymagania odnośnie przeglądarki
  - Zestaw narzędzi HP 98
- wymagania odnośnie przeglądarki sieci Web
  - Zestaw narzędzi HP 98
- wymagania przeglądarki
  - wbudowany serwer internetowy 94
- wymagania przeglądarki sieci Web
  - wbudowany serwer internetowy 94
- wymagania systemowe
  - HP Web Jetadmin 97
  - oprogramowanie drukarki 26
  - sterowniki 27
  - wbudowany serwer internetowy 94
  - Zestaw narzędzi HP 98
- wymagania temperatury 245
- wymagania wilgotności 245
- wymiary, drukarka 241
- Z**
- zabezpieczanie
  - akcesoria 12
- zabezpieczenie
  - ustawienia 110
- zachowywanie zasobów 260
- zachowywanie zasobów, pamięć 260
- zacięcia
  - 1500-arkuszowy podajnik papieru 144
  - 500-arkuszowy podajnik papieru 143
  - częste 151
  - duplekser 145
  - górną pokrywę 140
  - miejsca 139
  - okolice utrwalacza 147
  - pierwszy arkusz, rozwiązywanie problemów 133
  - podajnik 1 142
  - podajnik kopert 141
  - pojemnik wyjściowy 146

- ustawienie usuwania 24
- usuwanie, ustawienie 233
- zszywacz 151
- zacięcia papieru
  - 1500-arkuszowy podajnik papieru 144
  - 500-arkuszowy podajnik papieru 143
  - duplekser 145
  - górną pokrywę 140
  - miejsca 139
  - okolice utrwalacza 147
  - podajnik 1 142
  - podajnik kopert 141
  - pojemnik wyjściowy 146
  - usuwanie, ustawienie 233
- zacięcia zszywacza 151
- zadania
  - drukowanie próbne 88
  - menu odzyskiwania zadań 214
  - prywatne 89
  - przechowywanie 230
  - przechowywanie, wymagania pamięci 87
- zadania drukowania
  - przechowywanie 230
  - wstrzymanie 16
- zadania drukowania próbnego 88
- zadania przechowywane
  - ustawienia 16
- zadania szybkiego kopiowania
  - ustawienia 230
- załamany papier, rozwiązywanie problemów 187
- zamawianie
  - materiały, HP 208
  - numer katalogowy 206
- zamawianie materiałów eksploatacyjnych iii
- zasilanie
  - specyfikacje 243
- zasoby stałe 260
- zatrzymane drukowanie, rozwiązywanie problemów 128
- zatrzymywanie zadań drukowania 78
- zawijanie, rozwiązywanie problemów 132
- zawinięty papier, rozwiązywanie problemów 187
- zegar, ustawienie 106
- zestaw, konserwacja
  - numer katalogowy 207
- zestaw, konserwacja drukarki
  - komunikat, usuwanie 236
- zestaw konserwacyjny
  - komunikat, usuwanie 236
  - numer katalogowy 207
  - używanie 120
- zestaw konserwacyjny drukarki
  - komunikat, usuwanie 236
  - numer katalogowy 207
  - używanie 120
- zestaw narzędzi
  - odinstalowanie 102
- Zestaw narzędzi
  - funkcje 98
  - karta Alarmy 100
  - karta Dokumentacja 100
  - Karta Rozwiązywanie problemów 99
  - karta Stan 99
  - łącza 101
  - okno Ustawienia urządzenia 101
  - otwieranie 99
- Zestaw narzędzi HP
  - funkcje 98
  - karta Alarmy 100
  - karta Dokumentacja 100
  - Karta Rozwiązywanie problemów 99
  - karta Stan 99
  - łącza 101
  - odinstalowanie 102
  - okno Ustawienia urządzenia 101
  - otwieranie 99
- zestaw znaków, wybieranie 225
- zlecenia
  - brak wydruku, rozwiązywanie problemów 127
  - sformatowane nieprawidłowo 129
  - zatrzymane, rozwiązywanie problemów 128
- zlecenia drukowania
  - brak wydruku, rozwiązywanie problemów 127
  - sformatowane nieprawidłowo 129
  - zatrzymane drukowanie, rozwiązywanie problemów 128
- zlecenia szybkiego kopiowania
  - ustawienia 16
- zmarszczony papier, rozwiązywanie problemów 187
- zmiana formatu dokumentów 85
- znaki
  - zestaw znaków 225
  - zniekształcone 186
- znaki sterujące 264
- znaki wodne, drukowanie 82
- zniekształcone znaki, rozwiązywanie problemów 186
- zszywacz
  - wymiana 121
- zszywacz/układacz
  - domyślne, ustawienie 50
  - drukowanie 49, 58
  - elementy wyposażenia modelu 3
  - ładowanie papieru 59
  - ładowanie zszywek 50
  - numer katalogowy 206
  - pojemność 6
  - przenoszenie 12
  - specyfikacje papieru 41
  - stan kontrolek 11, 177
  - test ścieżki papieru 238



umiejscowienie 10  
ustawienia 233  
zacięcia zszywacza 151  
zszywanie dokumentów 49  
zużycie energii 8, 273

zwinięty papier, rozwiązywanie problemów 187

**Ż**  
źródło, papier 85







i n v e n t

© 2004 Hewlett-Packard Development Company, LP

[www.hp.com/support/lj4250](http://www.hp.com/support/lj4250)

[www.hp.com/support/lj4350](http://www.hp.com/support/lj4350)



Q5400-90946